



# РУКОВОДСТВО ПО ЭКСПЛУАТАЦИИ

ЖИДКОКРИСТАЛЛИЧЕСКИЙ ТЕЛЕВИЗОР С LED ПОДСВЕТКОЙ ЭКРАНА  
И ВСТРОЕННЫМ ЦИФРОВЫМ ТЮНЕРОМ



**MTV-3218LT2**

**MTV-3223LT2**

**MTV-3224LT2**

**MTV-3228LT2**

**HD**  
ready

**HDMI™**

**USB**  
VIDEO • MUSIC • PHOTO

**DVB-T2**  
MPEG 4 • TERRESTRIAL

**DVB-C**  
CABLE

# СОДЕРЖАНИЕ

## ВВЕДЕНИЕ

Уважаемый покупатель .....	2
Оснащение .....	3
Режим телевизора .....	3
Режим монитора персонального компьютера .....	3
Рекомендации покупателю .....	4
Комплект поставки .....	4
Размещение и просмотр .....	4

## ТЕХНИЧЕСКИЕ ХАРАКТЕРИСТИКИ

Основные параметры телевизора .....	5
Содержание драгоценных металлов .....	5

## МЕРЫ БЕЗОПАСНОСТИ

Важные меры предосторожности .....	6
Общие указания по технике безопасности .....	7

## ОРГАНЫ УПРАВЛЕНИЯ

Общий вид панелей управления .....	10
------------------------------------	----

## ПОДГОТОВКА К РАБОТЕ

Монтаж подставки ЖК-телевизора .....	11
Монтаж телевизора на стену .....	11
Характеристики набора для настенного монтажа (VESA) .....	12
Примечание относительно цифрового телевидения .....	13
Выбор пространства для безопасной установки .....	13
Предупреждение относительно неподвижных изображений .....	13

## ПУЛЬТ ДИСТАНЦИОННОГО УПРАВЛЕНИЯ

Пульт дистанционного управления .....	14
Установка батарей в пульт дистанционного управления .....	15
Предостережения относительно батарей .....	15
Предостережения относительно использования пульта дистанционного управления .....	15

## ОСНОВНЫЕ ОПЕРАЦИИ

Подсоединение антенны к телевизору .....	16
Выбор источника сигнала .....	16
«Стоп-кадр» .....	16
Информация о канале .....	16
Функция «возврат» .....	16
Функция «любимый канал» .....	16
Регулировка громкости .....	16
Временное отключение звука .....	16
Обращаем Ваше внимание .....	17
Включение телевизора .....	17
Телевизионные меню .....	17

## НАСТРОЙКА ТЕЛЕВИЗОРА С ПОМОЩЬЮ МЕНЮ

OSD меню .....	18
Начальная настройка .....	18
Автоматическая настройка (DVB-T) .....	19
Автоматическая настройка (DVB-C) .....	19
Ручная настройка DTV (DVB-T) .....	20
Ручная настройка каналов DTV (DVB-C) .....	21
Ручная настройка аналоговых каналов ATV .....	21
Редактирование записанных программ .....	21
Информация о сигнале .....	22
Информация CI .....	22
Меню изображения .....	23
Режим изображения .....	23
Формат .....	23
Шумоподавление .....	23
VGA УСТАНОВКА .....	23
Источник сигнала VGA .....	24
Автонастройка .....	24

Горизонтальная позиция .....	24
Вертикальная позиция .....	24
Частота .....	24
Фаза .....	24
Источник сигнала HDMI, YPBPR, AV .....	24
МЕНЮ ЗВУК .....	25
Режим звука .....	25
Высокие частоты .....	25
Низкие частоты .....	25
Баланс .....	25
Автогромкость .....	25
Объемный звук .....	25
МЕНЮ ВРЕМЯ .....	25
Часы .....	25
Время включения .....	26
Время выключения .....	26
Таймер сна .....	27
Автовключение .....	27
МЕНЮ БЛОКИРОВКА .....	27
МЕНЮ ПАРАМЕТРЫ .....	28
Язык .....	29

Дополнительные функции при подключении USB-носителя .....	29
Функция обновления программного обеспечения .....	29
Функция PVR .....	29
Опознавание USB-носителя .....	29
Форматирование (создание файловой системы) USB-носителя .....	30
Запись на USB-носитель .....	30
Запись на USB-носитель посредством ПДУ .....	31
Отложенный просмотр (Time Shift) .....	31
EPG (Телевид) .....	31
Запись на USB-носитель по таймеру .....	32

## HD-МЕДИАПЛЕЕР

Достоинства .....	33
Просмотр файлов в режиме медиаплеера .....	34
Управление работой медиа плеера .....	35
Назначение кнопок управления ПДУ .....	35
МЕНЮ ФОТО .....	35
МЕНЮ МУЗЫКА .....	36
МЕНЮ КИНО .....	36
МЕНЮ ТЕКСТ .....	36

## РАБОТА С ТЕЛЕТЕКСТОМ

Прием телетекста .....	38
------------------------	----

## РАБОТА ТЕЛЕВИЗОРА С ВНЕШНИМИ УСТРОЙСТВАМИ

Подключение к телевизору персонального компьютера .....	39
Подключение к телевизору DVD-проигрывателя видеомagneфона или игровой приставки .....	39
Режимы работы с внешними источниками .....	39

## ПОДКЛЮЧЕНИЕ КАРТЫ УСЛОВНОГО ДОСТУПА CI

Установка CI-карты .....	40
--------------------------	----

## ПРОЧЕЕ

Техническое обслуживание .....	41
Гарантийные обязательства .....	41
Содержание предпродажной подготовки .....	41
Утилизация изделия .....	42
Дата производства .....	42

## ВОЗМОЖНЫЕ НЕИСПРАВНОСТИ И МЕТОДЫ ИХ УСТРАНЕНИЯ

## ВВЕДЕНИЕ

---

### ***Уважаемый покупатель!***

Настоящее Руководство по эксплуатации распространяется на цифровые (LED) ЖК-телевизоры высокой четкости MYSTERY MTV-3218LT2, MTV-3223LT2, MTV-3224LT2, MTV-3228LT2 и предназначено для информирования о технических характеристиках и условиях использования, об основных правилах и порядке установки, взаимных обязательствах между изготовителем, продавцом и владельцем.

Данные модели телевизоров осуществляют прием аналоговых сигналов, а также сигналов цифрового наземного телевизионного вещания стандарта DVB-T, DVB-T2 и цифрового кабельного телевизионного вещания стандарта DVB-C.

**ВНИМАНИЕ!** **Функции, относящиеся к цифровому телевидению, действуют только в тех регионах, в которых ведется цифровое эфирное вещание DVB-T, DVB-T2 или обеспечивается доступ к совместимому цифровому кабельному вещанию DVB-C, причем некоторые из этих функций могут быть недоступны, а правильный прием сигнала стандарта DVB-C может быть обеспечен не для всех провайдеров кабельного телевидения.**

(LED) ЖК-телевизоры MYSTERY MTV-3218LT2, MTV-3223LT2, MTV-3224LT2, MTV-3228LT2 соответствуют требованиям технических условий ТУ 6581-002-15321789-10 «Цифровые(LED)ЖК-телевизоры высокой четкости «MYSTERY». Технические условия», ГОСТ 18198-89, по условиям безопасности и эксплуатации соответствуют требованиям классу защиты II ГОСТ Р МЭК 60065-2009, и требованиям электромагнитной совместимости: ГОСТ 18198-89 (Табл. 1, поз. 2), ГОСТ 22505-97, ГОСТ Р 51515-99, ГОСТ Р 51317.3.2-2006 (Разд. 6,7), ГОСТ Р 51317.3.3-2008, условиям ТР ТС 004/2011ЕврАзЭС и Федеральному закону № 347-ФЗ.

***Все иллюстрации, приведенные в данном руководстве, являются схематическими изображениями объектов и могут отличаться от их реального внешнего вида.***

***Приведенные в таблице технические характеристики являются справочными и не могут служить основанием для предъявления претензий.***

## **ВВЕДЕНИЕ**

---

### ***Оснащение***

- ✓ Высококачественная цветная LED-матрица с диагональю 81см со светодиодной подсветкой
- ✓ Собственное разрешение матрицы 1366x768
- ✓ 3 цифровых аудио - видеоинтерфейса HDMI
- ✓ Разъем VGA
- ✓ Аудиовход PC AUDIO
- ✓ Композитный видеовыход (AV OUT)
- ✓ Композитный видеовход
- ✓ Компонентный видеовход
- ✓ Стерефонический аудиовход
- ✓ USB2.0-порт для воспроизведения видео, аудиофайлов и фотографий с внешних USB-
- ✓ Коаксиальный цифровой аудиовыход
- ✓ CI слот, для подключения модуля условного доступа кабельного ТВ.
- ✓ Совместимость с настенными креплениями стандарта VESA

---

### ***Режим телевизора***

- ✓ Чувствительный тюнер, обеспечивающий уверенный прием аналоговых и цифровых каналов
- ✓ Функция автоматического и ручного поиска каналов
- ✓ Возможность записи программ цифрового ТВ
- ✓ Поддержка NICAM стерео
- ✓ Предустановленные настройки звука
- ✓ Регулировка тембра, баланса акустической системы
- ✓ Регулировка яркости и контрастности, предустановленные настройки изображения
- ✓ Современные методы шумоподавления
- ✓ Настройка температуры цвета
- ✓ Функция телетекста
- ✓ Русифицированное меню

---

### ***Режим монитора персонального компьютера***

- ✓ Широкий диапазон поддерживаемых разрешений
- ✓ Регулировка частоты и фазы



## ВВЕДЕНИЕ

---

### **Рекомендации покупателю**

При покупке телевизора требуйте проверки его работоспособности путем демонстрации качества изображения, звукового сопровождения, работы органов панели управления, пульта дистанционного управления, приема телетекста.

Проверьте комплектность телевизора в соответствии с разделом КОМПЛЕКТ ПОСТАВКИ.

Проверьте соответствие номера телевизора номеру, указанному в гарантийном талоне на телевизор.

Проверьте сохранность пломб на телевизоре.

Убедитесь, что в гарантийном и отрывных талонах отмечены даты выпуска и продажи, имеются штамп магазина и разборчивая подпись или штамп продавца, так как они являются основанием для бесплатного гарантийного ремонта и технического обслуживания.

Перевозку телевизора осуществляйте в заводской упаковке, предохраняющей его от повреждений во время транспортировки.

Упакованный телевизор можно транспортировать всеми видами закрытого транспорта (кроме самолетов) в условиях 5 ГОСТ 15150-69 при температуре не ниже минус 20 °С при защите его от прямого воздействия атмосферных осадков, пыли и от механических повреждений.

---

### **Комплект поставки**

1. (LED) ЖК-телевизор ..... 1 шт.
2. Пульт дистанционного управления ..... 1 шт.
3. Батарейка питания (щелочная) типа AAA для ПДУ ..... 2 шт.
4. Настольная подставка ..... 1 шт.
5. Руководство по эксплуатации с гарантийным талоном ..... 1 шт.
6. Винты для крепления подставки к телевизору ..... 1 комплект
7. Индивидуальная упаковочная тара ..... 1 комплект

---

### **Размещение и просмотр**

♦ Расстояние наилучшего восприятия изображения составляет от 2,5 до 3,0 м от экрана при центре изображения на высоте от 0,8 до 1,1 м от пола. Рекомендуемая высота подставки под телевизор от 0,5 до 0,8 м.

♦ Устанавливайте телевизор в наименее освещенной части помещения так, чтобы во время работы на его экран не попадал прямой солнечный свет или яркий свет бытовых осветительных приборов. Это снижает качество изображения и заставляет прибегать к установке большей яркости и контрастности, что приводит к ухудшению качества восприятия изображения.

♦ Располагайте телевизор на прочной, плоской, устойчивой горизонтальной поверхности, избегая мест, где он может быть подвергнут вибрации.

**ПРИМЕЧАНИЕ:** Документация, входящая в комплект поставки телевизора, при утере не восстанавливается.

## ТЕХНИЧЕСКИЕ ХАРАКТЕРИСТИКИ

---

### Основные параметры телевизора

1. Размер экрана по диагонали, мм:

MTV-32 .....81

2. Чувствительность канала изображения, ограниченная синхронизацией, мкВ, не более:  
I-III, КАТВ диапазоны ..... 40; IV,V диапазоны ..... 70

3. Разрешающая способность ЖК-панели:

MTV-32 ..... 1366x768

4. Время отклика ЖК панели, мс:

MTV-32 ..... 6,5;

5. Напряжение питания, при котором телевизор сохраняет

работоспособность, В, в пределах ..... от 100 до 242

6. Потребляемая мощность, Вт, не более:

MTV- 32 ..... 50;

7. Потребляемая мощность в режиме ожидания, Вт, не более: ..... 1

8. Удельная мощность рабочего режима, Вт/см<sup>2</sup>, не более:

MTV-32 ..... 0.29;

9. Максимальная выходная мощность канала звукового сопровождения, Вт, не менее:

MTV-32 ..... 2x10

10. Количество запоминаемых каналов:

аналоговых ..... 100; цифровых ..... >400

11. Габаритные размеры телевизора с подставкой, мм, не более (Ш x Г x В):

MTV-32..... 747x200x494;

12. Масса телевизора без упаковки, кг, не более:

MTV-32..... 7,6;

13. Напряжение питания ПДУ, В, в пределах ..... от 2,4 до 3,3

14. Дальность действия системы ДУ, м ..... от 0 до 10

15. Форматы телевидения ..... PAL/SECAM/DVB-T H.264  
/DVB-T2 H.264/DVB-C H.264; B/G, DK, I/L

## МЕРЫ БЕЗОПАСНОСТИ

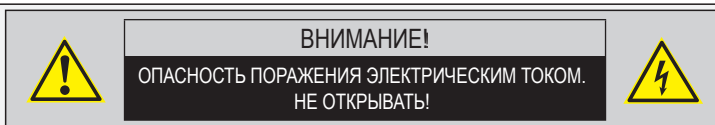

### ВНИМАНИЕ:

**ВАЖНЫЕ МЕРЫ ПРЕДОСТОРОЖНОСТИ - ВНИМАТЕЛЬНО ПРОЧИТАЙТЕ И СОХРАНИТЕ ДЛЯ ПОСЛЕДУЮЩЕГО ИСПОЛЬЗОВАНИЯ В КАЧЕСТВЕ СПРАВОЧНОГО МАТЕРИАЛА.**



\* Во избежание поражения электрическим током не открывайте заднюю крышку телевизора, т.к. в самом корпусе не предусмотрено дополнительное оборудование.

\* При необходимости обращайтесь к квалифицированным уполномоченным специалистам.

Знак	Назначение знака
 W08	Знак «Опасность поражения электрическим током!» (треугольник с изображением молнии) указывает на потенциально опасную ситуацию, которая, если ее не предотвратить, может привести к серьезным телесным повреждениям.
 W09	Знак «Опасность» (восклицательный знак в треугольнике) указывает на то, что перед заменой основных или вспомогательных частей необходимо ознакомиться с их техническими характеристиками.

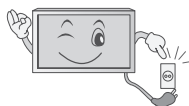

**ШТЕПСЕЛЬНАЯ ВИЛКА СЛУЖИТ КАК РАЗЪЕДИНИТЕЛЬ И ДОЛЖНА БЫТЬ ЛЕГКОДОСТУПНА.**

### Примечание

1. Какие-либо изменения, не одобренные Производителем или уполномоченной стороной, ответственной за соответствие прибора стандартам Производителя, могут аннулировать право пользователя на эксплуатацию данного оборудования.
2. Экранированный (соединительный) кабель и сетевой шнур должны быть использованы в соответствии с потребляемой мощностью прибора.
3. Производитель не несет ответственности за ТВ или радио перебои, вызванные несанкционированными изменениями прибора. Пользователь самостоятельно устраняет данные помехи.

### Внимание:

Во избежание пожара или поражения электрическим током, не допускайте попадания влаги в прибор. Опасно высокое напряжение находится внутри ЖК-телевизора. Не открывайте корпус прибора. Техническое обслуживание должно осуществляться только квалифицированными специалистами.

## МЕРЫ БЕЗОПАСНОСТИ

---

### **Общие указания по технике безопасности (следует прочитать перед использованием прибора):**

1. Внимательно прочитайте данную инструкцию, сохраните ее для дальнейшего использования и строго соблюдайте все рекомендации и предупреждения.
2. Источник питания. Этот телевизор предназначен для работы с переменным током 100-240В, 50/60 Гц.
3. Не используйте данный прибор возле воды. Во избежание повреждений, которые могут привести к пожару или поражению электрическим током, не подвергайте этот прибор воздействию брызг или капель. Не размещайте над прибором емкости с водой (цветочные вазы, чашки и т. д.). Данная рекомендация также касается полок над телевизором.
4. **Чистка прибора.** Чистку прибора проводите только сухой тканью, для регулярного ухода осторожно сотрите грязь с поверхностей, используя для этого мягкую ткань.

### **Предостережение!**

С особой аккуратностью протирайте поверхность дисплея, так как панель была специально обработана и может легко получить повреждения.

5. Не блокируйте задние вентиляционные отверстия. При блокировки отверстий посторонними предметами возникает опасность перегрева прибора, пожара или поражения электрическим током. Не устанавливайте прибор вблизи отопительных приборов.
6. **Защитное заземление.** Не пренебрегайте важностью защитного заземления вилки прибора для обеспечения вашей безопасности. Вилка с заземлением имеет два лезвия и третий заземляющий контакт. Если поставляемый формат вилки не подходит к вашей розетке, обратитесь к электрику для замены устаревшей розетки.
7. Следите за тем, чтобы на сетевой шнур не наступали.
8. Используйте только приложенные к товару аксессуары.
9. Используйте подставки, штативы или столы рекомендованные производителем или продаваемые с телевизором. Если используете подставку, при ее передвижении, обратите внимание, чтобы прибор не упал.
10. Прибор должен работать только от типа источника указанного на этикетке. Если вы не уверены в мощности подведенной электроэнергии в вашем доме, проконсультируйтесь с дилером или с энергетической компанией.
11. Отключайте прибор от сети во время грозы, или если не используете его в течении длительного времени.
12. За техническим обслуживанием обращайтесь только к квалифицированному персоналу. Обслуживание (ремонт) необходим в случае повреждения сетевого шнура или вилки, попадания воды и влаги на прибор.
13. Установка прибора на подставку. Используйте только специализированные подставки. Использование неспециализированных подставок или других приспособлений для крепления могут привести к потере телевизором устойчивости и возникновению риска физических травм.
14. Не подвергайте опасности себя и детей, размещая электрические приборы/игрушки на корпус телевизора.  
Данные предметы могут упасть и нанести травму.
15. Не включайте слишком громко телевизор. Чрезмерное звуковое давление может вызвать необратимое повреждение слуха.

## МЕРЫ БЕЗОПАСНОСТИ

---

16. Телевизор должен находиться на достаточном расстоянии от следующего оборудования: электронное оборудование, например, не следует размещать рядом с телевизором видео оборудование, так как электромагнитные помехи могут исказить изображение или звук. Оборудование с инфракрасными датчиками, так как этот прибор испускает инфракрасные лучи, что также может нарушить работу другого оборудования.

17. Во избежание опасности возгорания, не эксплуатируйте это устройство под прямыми солнечными лучами или вблизи источников тепла.

18. При сильном дожде, и особенно грозах, отключайте устройство от источника электропитания.

19. Не используйте поврежденные или ранее использовавшиеся сетевые вилки и не располагайте электрошнур вблизи источников тепла во избежание поражения электротоком или возгорания.

20. Не подключайте избыточное количество приборов одновременно или в одну розетку через удлинитель во избежание возгорания.

21. Если из устройства раздается необычный звук, отсоедините устройство от источника электропитания и обратитесь в авторизованный сервисный центр.

22. Антенна устройства должна располагаться вдали от электрокабеля во избежание поражения электрическим током.

23. Никогда не касайтесь вилки мокрыми руками, так как это может привести к поражению электрическим током.

24. Всегда проверяйте, что телевизор надежно подключен к источнику электроэнергии, так как плохое электрическое соединение может вызвать пожар.

25. При использовании антенны следует предпринять меры, чтобы не допустить стекание воды по аналоговому кабелю в телевизор.

26. Вилка и электрокабель должны содержаться в чистоте во избежание поражения электрическим током или возгорания.

27. Не подвергайте батареи входящие в комплект поставки чрезмерному нагреву, воздействию огня и прямых солнечных лучей.

28. Израсходовавшие свой ресурс батареи необходимо утилизировать согласно правилам, действующим в вашем регионе.

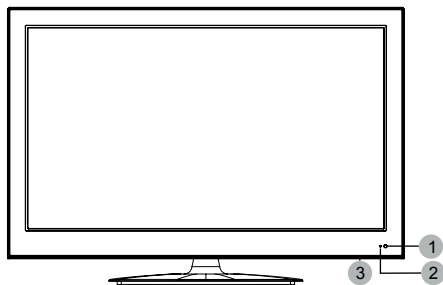

1. ИК-датчик системы дистанционного управления
2. Индикатор рабочего режима/режима ожидания
3. **Выключатель питания:** для отключения основного питания телевизора.

**Клавиша STANDBY**  
Рабочий режим/режим ожидания.

**Клавиша VOL-**  
Уменьшение уровня громкости.

5. В режиме меню, используйте эту кнопку, для перехода к предыдущему пункту меню или для уменьшения параметра настройки.

**Клавиша VOL+**  
Увеличение уровня громкости.

6. В режиме меню, используйте эту кнопку, для перехода к следующему пункту меню или для увеличения параметра настройки.

**Клавиша CH ▼**

7. Перехода на предыдущий канал. В режиме меню используйте эту кнопку как стрелку вниз ПДУ.

**Клавиша CH ▲**

8. Перехода на следующий канал. В режиме меню используйте эту кнопку как стрелку вверх ПДУ.

**Клавиша MENU**

Выбор основного меню

**Клавиша SOURCE**

10. Выбор режима работы/источника сигнала.

**Вход USB:** для подключения внешних USB устройств, например для обработки файлов форматов MP3 и JPEG, а также для использования функции Time Shift (сдвига по времени) и функции записи. (подробное описание данных функций см. в соответствующем разделе руководства по эксплуатации)

11. **HDMI вход:** мультимедийный интерфейс высокой четкости.

## Общий вид панелей управления

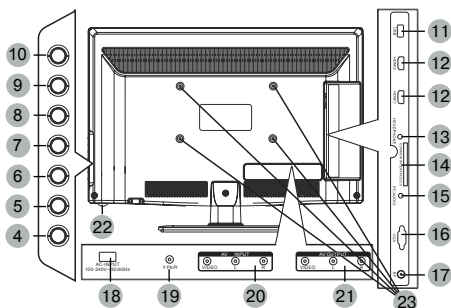

### 13. - Наушники

**Общий интерфейс (CI):** гнездо модуля условного доступа (CAM). Для просмотра данных каналов обратитесь к поставщику услуг цифрового телевидения

- 14.

### 15. Разъем PC AUDIO IN

Предназначен для подключения внешнего источника аудиосигнала.

- 15.
16. **Вход VGA:** для подключения к источникам аналоговых сигналов VGA.

### 17. Разъем для подключения антенного кабеля (сигнал эфирной антенны или кабельного телевидения)

- 17.
18. **Компонентный вход:** для получения изображения с максимальным разрешением при подключении к основным источникам видео: DVD – проигрывателю, видеокамере или игровой приставке. Разъемы внешних компонентных устройств имеют иногда маркировку Y, B-Y, R-Y или Y, Pb, Pr.

### 20. Композитный аудиовход

- 20.
21. **Шнур питания переменного тока:** для подключения телевизора к электрической розетке.

### 22. Композитный аудио-видео выход

- 22.
23. **Отверстия для крепления настенного кронштейна:** Только для настенного крепления.

## ПОДГОТОВКА К РАБОТЕ

### Монтаж подставки ЖК-телевизора

1. Осторожно положите телевизор на стол экраном вниз. Во избежание повреждения экрана на стол рекомендуется постелить упаковочный материал.

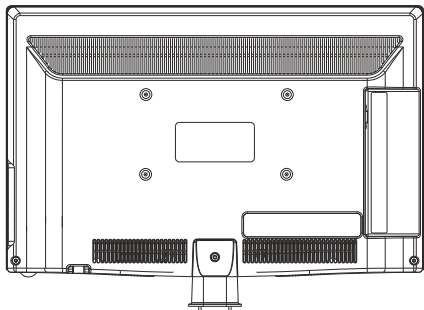

3. Закрепите подставку на кронштейне винтами, которые входят в комплект поставки.

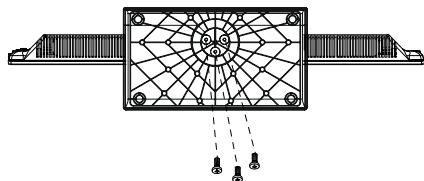

2. Установите подставку на кронштейн телевизора.

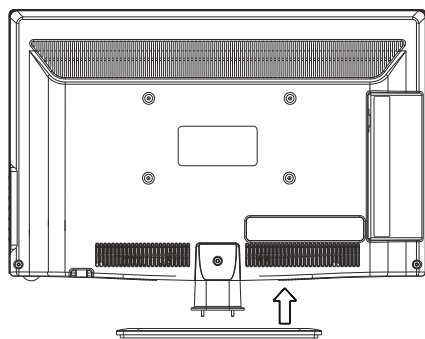

Задняя панель

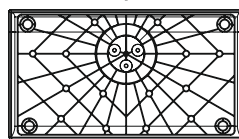

Экран

### Монтаж телевизора на стену

Перед тем как монтировать телевизор на вертикальную поверхность (стену), необходимо демонтировать подставку. Положите телевизор экраном вниз на стол, предварительно подложив под него, какой либо мягкий материал.

1. Выверните винт из основания подставки, и аккуратно демонтируйте подставку вместе с кронштейном.

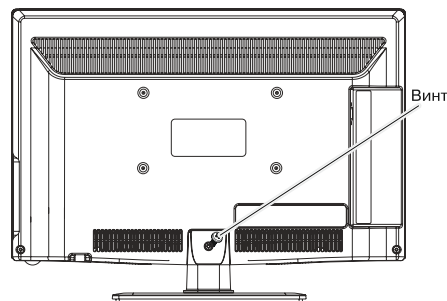

2. Совместите установочный стенной кронштейн с отверстиями на задней крышке телевизора и закрепите его четырьмя винтами, которые прилагаются к кронштейну (кронштейн не входит в комплект поставки!)

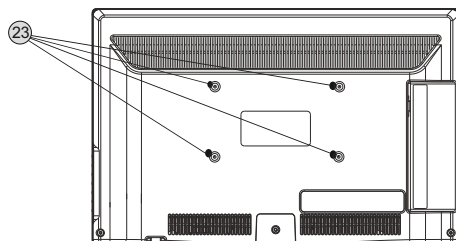

#### Предупреждение!

Для вашей безопасности, при использовании настенных кронштейнов учитывайте номинальный вес прибора, указанный в разделе Технические характеристики.

## ПОДГОТОВКА К РАБОТЕ

### Характеристики набора для настенного монтажа (VESA)

Набор для настенного монтажа не входит в комплект поставки, а продается отдельно. Устанавливайте настенное крепление на прочную стену.

#### ПРИМЕЧАНИЕ

1. В приведенной ниже таблице представлены стандартные размеры наборов для настенного монтажа.
2. В комплект поставки набора для настенного монтажа входит подробное руководство по установке и все необходимые для сборки детали.
3. Не используйте винты, не соответствующие стандарту VESA.
4. Не используйте слишком длинные винты или винты, не соответствующие стандарту VESA. Использование винтов длиннее стандартного размера может привести к повреждению внутренних элементов телевизора. Для настенных креплений с винтами, не соответствующими требованиям стандарта VESA, длина винтов может быть различной и будет определяться техническими характеристиками настенных креплений.
5. Не затягивайте винты слишком сильно, поскольку это может привести к повреждению изделия или быть причиной его падения, что может повлечь за собой травму. Mystery не несет ответственности за подобные несчастные случаи.
6. Mystery не несет ответственности за повреждение устройства или получение травм при использовании настенного крепления, не соответствующего стандартам VESA или не предназначенного для этих целей, а также в случае несоблюдения инструкций по установке устройства.
7. Не устанавливайте телевизор под наклоном более 15 градусов.

Семейство продуктов	Размер экрана	Крепежн. отверст. VESA (A * B), мм	Стандартный винт	Количество винтов
Светодиодные телевизоры	32	200 x 100	M4	4

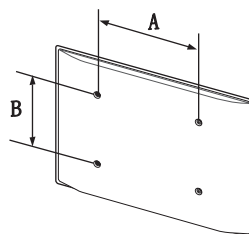

Не выполняйте установку набора для настенного монтажа, когда телевизор включен. Это может привести к поражению электрическим током.



## ПОДГОТОВКА К РАБОТЕ

### **Примечание относительно цифрового телевидения**

1. Функции цифрового телевидения (DVB) доступны только в тех странах и регионах, где передаются цифровые наземные сигналы DVB-T (MPEG2 и MPEG4 AVC) или где имеется доступ к совместимой услуге кабельного телевидения DVB-C (MPEG2 и MPEG4 AAC). Узнайте у местного дилера о возможности приема сигнала DVB-T или DVB-C.
2. DVB-T – это стандарт цифрового наземного телевидения, принятый консорциумом европейских организаций DVB, а DVB-C – это стандарт цифрового кабельного телевидения. Однако некоторые дифференцированные функции, такие как EPG (Electric Programme Guide), VOD (Video on Demand) и другие, не входят в эту спецификацию. Поэтому в настоящее время они могут не работать.
3. Несмотря на то, что данный телевизор поддерживает последние стандарты DVB-T и DVB-C, компания не гарантирует совместимость с последующими стандартами цифрового наземного телевидения DVB-T и цифрового кабельного вещания DVB-C.
4. В зависимости от того, в какой стране или регионе используется телевизор, некоторые поставщики услуг кабельного телевидения могут взимать отдельную плату за данную услугу. При этом пользователю необходимо будет принять условия предоставления услуги.
5. Некоторые функции цифрового ТВ могут быть недоступны в отдельных странах или регионах, кроме того, не все поставщики услуг кабельного телевидения могут обеспечить правильную работу DVB-C.
6. Для получения более подробной информации обратитесь в местный центр по обслуживанию клиентов Mystery.

· Качество приема телепрограмм может варьироваться в разных странах в зависимости от способа телевидения. Чтобы узнать, можно ли повысить качество приема с помощью настроек телевизора, обратитесь к местному официальному дилеру MYSTERY или в Центр обслуживания клиентов Mystery.

### **Выбор пространства для безопасной установки**

Соблюдайте требуемое расстояние между устройством и другими объектами (например, стенами) для обеспечения достаточной вентиляции.

Несоблюдение этого правила может привести к возгоранию или поломке устройства из-за перегрева.

**Установка на подставку**

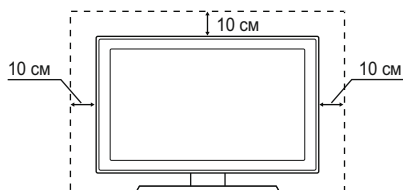

**Установка на настенное крепление**

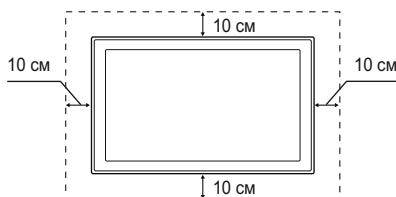

### **Предупреждение относительно неподвижных изображений**

Старайтесь избегать длительного воспроизведения на экране неподвижных изображений, например файлов jpeg, или неподвижных объектов, например логотипов телепрограмм, полей при панорамном воспроизведении или воспроизведении в формате 4:3, биржевой или новостной ленты внизу. Это может привести к раздвоению изображения на светодиодном экране и, соответственно, к снижению качества изображения.

# ПУЛЬТ ДИСТАНЦИОННОГО УПРАВЛЕНИЯ

## Назначение кнопок управления

При использовании пульта дистанционного управления направьте его на окно фотоприемника телевизора.

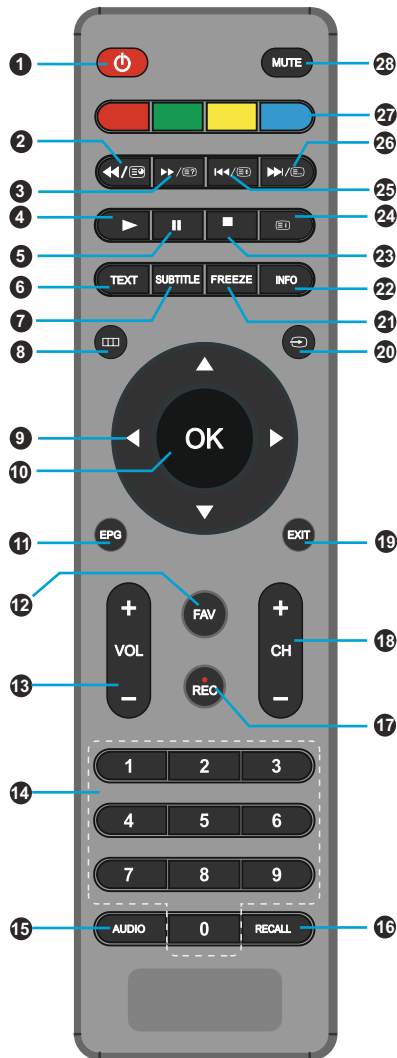

1. Рабочий режим/режим ожидания.
2. ◀▶/⏮⏭ - Перемотка файла назад при просмотре записей на USB-носителе, режимах Time Shift и MEDIA./ (SUBPAGE) - Отображение подстраницы телетекста

3. ▶▶/⏮⏭ - Перемотка файла вперед при просмотре записей на USB-носителе, режимах Time Shift и MEDIA./ (REVEAL) - Отображение «скрытых» страниц телетекста.
4. ▶ (PLAY) - Воспроизведение файла при просмотре записей на USB-носителе, режимах Time Shift и MEDIA.
5. || (PAUSE) - Пауза файла при просмотре записей на USB-носителе, режимах Time Shift и MEDIA.
6. TEXT - Включение/выключение режима телетекста.
7. SUBTITLE - Включение/выключение субтитров (режим аналогового вещания); включение/выключение меню ЯЗЫК СУБТИТРОВ (режим цифрового вещания).
8. ■■■ - Включение главного МЕНЮ; возврат на шаг в режиме меню.
9. ⬆⬇⬆⬇ - Клавиши перемещения курсора
10. OK - Включение выбранной функции или режима.
11. EPG - Включение/выключение меню ТЕЛЕГИД. (только для DTV)
12. FAV - Включение меню ЛЮБИМЫЙ; выбор любимых программ в меню РЕДАКТИРОВАНИЕ. в режиме ATV/DTV.
13. VOL +/- - Увеличение/уменьшение уровня громкости.
14. 0..9 - Выбор номера программы.
15. AUDIO - Включение отображения системы звукового сопровождения (режим аналогового вещания);
16. RECALL - Переключение на предыдущую программу.
17. REC - Запись на USB-носитель.
18. CH +/- - Переключение каналов.
19. EXIT (SOURCE) - Выход из меню; возврат на шаг в режиме MEDIA.
20. ⏮ (SOURCE) - Выбор источника сигнала.
21. FREEZE - Стоп-кадр
22. INFO - Включение/выключение на экране информации о принимаемом сигнале.
23. ■ (STOP) - Остановка записи на USB-носитель и просмотра в режимах MEDIA.
24. ⓘ (INDEX) - Вызов страницы индексов телетекста
25. ◀▶/⏮⏭ - Переход к предыдущему файлу при просмотре записей на USB-носителе, режимах Time Shift и MEDIA./ (HOLD) - Удержание страницы телетекста
26. ▶▶/⏮⏭ - Переход к следующему файлу при просмотре записей на USB-носителе, режимах Time Shift и MEDIA./ (LIST) - Вызов на экран списка каналов в режиме телетекст
27.
  - - Красная. Удаление в меню РЕДАКТИРОВАНИЕ, СПИСОК ЗАПИСЕЙ, РАСПИСАНИЕ, режиме MEDIA; вызов страницы телетекста.
  - - Зеленая. Переименование в меню РЕДАКТИРОВАНИЕ; напоминание в меню ТЕЛЕГИД; выделение в режиме MEDIA; вызов страницы телетекста.
  - - Желтая. Перемещение в меню РЕДАКТИРОВАНИЕ; включение расписания в меню ТЕЛЕГИД; вызов страницы телетекста.
  - - Синяя. Установка скрытия в меню РЕДАКТИРОВАНИЕ; вызов страницы телетекста, включение заставки при прослушивании в режиме MEDIA.
28. MUTE - Выключение/включение звука.

## ПУЛЬТ ДИСТАНЦИОННОГО УПРАВЛЕНИЯ

---

### Установка батарей в пульт дистанционного управления

Перед использованием LED ЖК телевизора установите в ПДУ две (щелочные) батарейки (прилагаются) типа “LR03/AAA” (диаметр 10,5 мм, высота 44,5 мм) напряжением 1,5 В по ГОСТ 28125-89 или их аналоги, соблюдая полярность, в соответствии с указанной на днище отделения для батареек ПДУ.

1. Нажмите и передвиньте крышку батарейного отсека, чтобы открыть его.
2. Вставьте две прилагаемые батареи размера “LR03-AAA”. Разместите батареи в гнездах в соответствии со знаками (+) и (-) в батарейном отсеке.
3. Закройте крышку батарейного отсека.

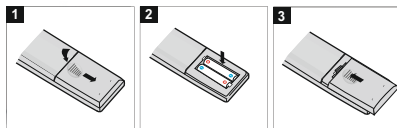

---

### Предостережения относительно батарей

#### **Осторожно!**

Обязательно соблюдайте следующие инструкции:

Разные типы батарей имеют различные характеристики. Не смешивайте батареи разных типов.

Не смешивайте старые и новые батареи.

Удалите батареи сразу после их истощения.

Если Вы не собираетесь использовать пульт дистанционного управления в течение длительного периода времени, выньте батареи из батарейного отсека.

---

### Предостережения относительно использования пульта дистанционного управления

Оберегайте пульт дистанционного управления от ударов.

Кроме того, не подвергайте пульт дистанционного управления воздействию жидкостей и не помещайте его в место с высокой влажностью.

Не устанавливайте и не помещайте пульт дистанционного управления под прямым солнечным светом. Тепло может вызвать деформацию пульта.

Пульт дистанционного управления может не работать надлежащим образом, если окно дистанционного датчика находится под прямым солнечным светом или сильным освещением. В таком случае, измените угол освещения или основного блока, или используйте пульт дистанционного управления ближе к окну дистанционного датчика.

## ОСНОВНЫЕ ОПЕРАЦИИ

### Подсоединение антенны к телевизору

Ваш телевизор может принимать телевизионный сигнал с помощью наружной антенны, кабельного или DVB-T сигнала.

#### ВНИМАНИЕ!

Подключите антенный кабель перед подключением к сети электропитания.

DVB-T прием:

- Устройство предназначено для приема через пассивную DVB-T антенну.
- Подключите DVB-T антенну к входу ANT (стр. 10, поз. 16).
- В главном меню (нажмите кнопку ) и выберите ЦТВ (DTV).

Прием аналогового TV-сигнала

- Для оптимального и бесперебойного качественного изображения используйте двойной экранированный антенный кабель 75 Ом.
- Подключите 75-омный антенный кабель к входу ANT на боковой панели устройства.
- В главном меню (нажатие кнопки ) и выберите ATB (ATV).

#### ПРИМЕЧАНИЕ:

Для просмотра телепередач, сначала Вы должны произвести настройку каналов.

### Выбор источника сигнала

Нажмите на кнопку выбора источника сигнала .

При помощи кнопок ▲/▼ на пульте дистанционного управления, выберете желаемый источник.

Нажмите кнопку ОК или VOL + / - на устройстве, для подтверждения выбора.

#### ПРИМЕЧАНИЕ:

Для выхода из меню без изменений, нажмите на кнопку EXIT.

Источник сигнала
ЦТВ
АТВ
УРЬРr
ПК
HDMI 1
HDMI2
AV 1
AV 2
USB
⊙ ОК

#### «СТОП-КАДР»

Первое нажатие кнопки FREEZE на ПДУ останавливает изображение на экране телевизора (режим СТОП-КАДРА). Второе нажатие на кнопку FREEZE отменяет остановку изображения.

#### ИНФОРМАЦИЯ О КАНАЛЕ

В режиме нормального просмотра программ нажатием кнопки INFO ПДУ, на экран выводится справочная информация о канале (номер канала, имя канала, источник сигнала).

#### ФУНКЦИЯ «ВОЗВРАТ»

С помощью кнопки RECALL на ПДУ можно переключить телевизор на просматриваемый перед этим канал.

#### ФУНКЦИЯ «ЛЮБИМЫЙ КАНАЛ»

С помощью кнопки FAV на ПДУ можно вызвать на экран список любимых каналов.

Редактировать список любимых программ Вы можете, войдя в меню КАНАЛ подменю, Редактор каналов.

#### РЕГУЛИРОВКА ГРОМКОСТИ

Для увеличения/уменьшения громкости нажмите кнопки VOL+/VOL- на телевизоре или ПДУ.



#### ВРЕМЕННОЕ ОТКЛЮЧЕНИЕ ЗВУКА

Нажмите кнопку MUTE на ПДУ для временного отключения звука.

Нажмите кнопку MUTE на ПДУ вновь для включения звука.

## ОСНОВНЫЕ ОПЕРАЦИИ

### Обращаем Ваше внимание

♦ Управление телевизором осуществляется как с панели управления, так и пультом дистанционного управления. По своим функциям кнопки панели управления **VOL+/VOL-** соответствуют кнопкам **VOL+/-** ПДУ, кнопки **CH+/CH-** — кнопкам **CH+/-** ПДУ. Кнопка **MENU** панели управления аналогична кнопке  ПДУ. Кнопка **SOURCE** панели управления соответствует кнопке  ПДУ. Кнопка **STANDBY** панели управления соответствует кнопке  ПДУ.

### Включение телевизора

♦ Вставьте вилку сетевого шнура в розетку электросети и нажмите кнопку включения сети (стр. 10, поз.22). Телевизор включится в дежурный режим, о чем свидетельствует высвечивание красным цветом индикатора включения на передней панели телевизора.

♦ Для переключения телевизора из дежурного режима в рабочий, нажмите кнопку  ПДУ. Индикатор работы высветится синим цветом.

♦ Для переключения телевизора из рабочего в дежурный, нажмите кнопку . Телевизор перейдет в дежурный режим. Индикатор высветится красным цветом.

♦ Для отключения телевизора от сети, нажмите кнопку выключения сети (стр. 10, поз.22) и отсоедините вилку сетевого шнура от розетки электросети. Индикатор работы погаснет.



### Телевизионные меню



Управление функциями телевизора осуществляется посредством телевизионных меню — команд или таблиц команд, отображаемых на экране.

♦ Для управления телевизором используется табличное главное МЕНЮ, в которое входят разделы: КАНАЛ, ИЗОБРАЖЕНИЕ, ЗВУК, ВРЕМЯ, ПАРАМЕТРЫ, БЛОКИРОВКА.

- Однострочное меню ГРОМКОСТЬ выводится на экран кнопками **VOL+/-** или  .

♦ Главное МЕНЮ выводится на экран нажатием кнопки , вместе с ним включается меню КАНАЛЫ.

- В разделы меню: ИЗОБРАЖЕНИЕ, ЗВУК, ВРЕМЯ, ПАРАМЕТРЫ, БЛОКИРОВКА входят, перемещая курсор кнопками   по нижней строке главного МЕНЮ и устанавливая на тот или иной символ упомянутых разделов.

- Перемещение курсора по строкам меню осуществляется кнопками  . Выбранная строка выделяется желтым цветом.

- Выход из меню осуществляется последовательным нажатием кнопки  или нажатием кнопки **EXIT**.

♦ Режимы и функции, отображаемые в меню приглушенным цветом, в данной модели не задействованы, либо активируются при условии подключения определенных внешних устройств, а также при выборе другого режима вещания.

Для удобства пользователя, меню на рисунках в настоящем Руководстве условно изображены в полном объеме.

**ВНИМАНИЕ!** При настройке и управлении телевизором рекомендуется пользоваться подсказками, расположенными в нижней строке отображаемых меню или на экране.

# НАСТРОЙКА ТЕЛЕВИЗОРА С ПОМОЩЬЮ МЕНЮ

## OSD меню

OSD (On Screen Display) меню служит для выбора и установки различных функций.



Нажмите кнопку **□□□** для отображения экранного меню.

### Пункты главного меню.

Нажмите **◀ ▶**, чтобы выбрать нужный пункт главного меню.

Подменю отображаются рядом с ними.

Нажмите **▲▼** для выбора пункта подменю и нажмите **OK** для подтверждения.

Нажмите кнопку **□□□** чтобы вернуться в главное меню.

### Подменю

Нажмите кнопки со стрелками **▲▼**, чтобы выбрать пункт подменю. Здесь вы можете: выполнять настройки с помощью кнопок со стрелками **◀▶**.

Нажмите кнопку **□□□**, чтобы вернуться в основное меню.

### Выход из меню

Нажмите кнопку **□□□** или **EXIT**, чтобы выйти из меню. Ваши изменения сохранены.

### Примечание:

Через несколько секунд простоя, меню исчезает автоматически.

## Начальная настройка

**ВНИМАНИЕ!** При первом включении телевизора, если он не был до этого настроен или включении после сброса настроек на заводские, на экране телевизора появится окно с предложением выбрать язык меню и начать автоматический поиск каналов.



Используя кнопки **▲▼◀▶** выберите страну Вашего местонахождения.

Нажмите **OK**, чтобы начать автоматический поиск каналов.

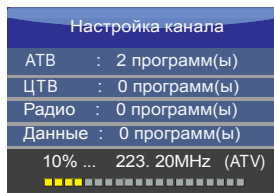

На экране появится меню Настройка канала и начнется поиск и запись каналов в режимах АТВ (аналогового вещания), ЦТВ (цифрового вещания), РАДИО (радио каналов), ДАННЫЕ (запись данных, если таковые передаются в принимаемом сигнале).

- По мере прохождения диапазона поиска в меню для каждого режима вещания отображается количество найденных и записанных программ.

- Поиск каналов может быть прерван кнопкой **□□□** или **EXIT**. На запрос об отмене поиска одной из кнопок **◀ ▶** выберите нужный вариант.

- После окончания первоначальной настройки, для выбора режима просмотра аналоговых или цифровых программ нажмите кнопку **↻**, затем кнопками **▲ ▼** выберите нужный Вам режим (DVB-T, DVB-S или ATV) и нажмите кнопку **OK**.

### ПРИМЕЧАНИЯ

1 Количество запоминаемых телевизором программ в аналоговом режиме – 100, в цифровом режиме – более 400.

2 При повторном запуске поиска каналов предыдущая запись стирается.

## НАСТРОЙКА ТЕЛЕВИЗОРА С ПОМОЩЬЮ МЕНЮ

### Автоматическая настройка (DVB-T)

Нажмите **OK**. На экране появится меню КАНАЛ.

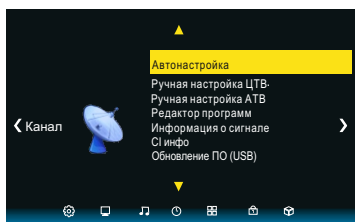

С помощью кнопок **▲▼** выберите параметр Автонастройка и нажмите кнопку **OK**. На экране появится всплывающее окно:



Используйте кнопки **▲▼** для выбора DVB-T/DVB-C\*.

Выберите DVB-T, затем нажмите **OK** для подтверждения.

В меню типа настройки каналов используйте кнопки **◀▶** для выбора ATV/DTV/DTV+ATV. Нажмите кнопку **▼**, затем кнопки **◀▶▲▼** для выбора Вашей страны.

Нажмите **OK** для подтверждения.



На экране появится меню АВТОНАСТРОЙКА и начнется поиск и запись каналов в режиме ATV (аналогового вещания), ЦТВ (цифрового вещания), РАДИО (радио каналов), ДАННЫЕ (запись данных, если таковые передаются в принимаемом сигнале).

По мере прохождения диапазона поиска в меню для каждого режима вещания отображается количество найденных и записанных программ.

\*Примечание: Модели телевизоров с функцией DVBT-2 будут осуществлять поиск цифровых каналов стандарта DVBT и DVBT-2.

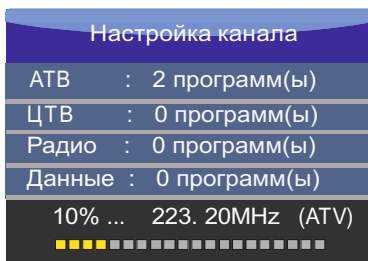

Поиск каналов может быть прерван кнопкой **EXIT** или **EXIT**. На запрос об отмене поиска одной из кнопок **◀▶** выберите нужный вариант.

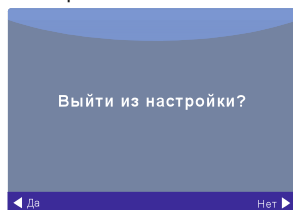

После окончания сканирования нажмите **EXIT** для выхода из меню.

### Автоматическая настройка (DVB-C)

Подключите карту условного доступа CI (см стр.40)

Нажмите **OK**, На экране появится меню настройки каналов

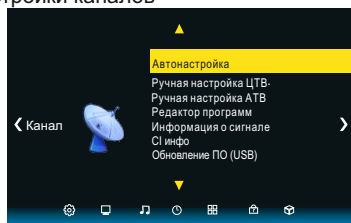

С помощью кнопок **▲▼** выберите параметр Автонастройка и нажмите кнопку **OK**. На экране появится всплывающее окно:



## НАСТРОЙКА ТЕЛЕВИЗОРА С ПОМОЩЬЮ МЕНЮ

Используйте кнопки ▲▼ для выбора DVB-T/DVB-C.

Выберите DVB-C, затем нажмите ОК для подтверждения.

Меню сканирования DVB-C	
Тип сканир...	Полный
Частота	610000
Идентификатор	Авто
Символ (ks/s)	Авто
<input type="radio"/> ОК <input type="radio"/> МЕНЮ	

Используя кнопки ▲▼ настройте конфигурацию системы DVB-C (тип сканирования / частота / идентификационный номер сети / символьная скорость (KS/S), затем нажмите ОК для подтверждения.

Если у Вас нет данных о частоте провайдера, рекомендуем использовать полный поиск.

В меню типа настройки каналов используйте кнопки ◀▶ для выбора ATV/ЦТВ/ЦТВ+ATV. Нажмите кнопку ▼, затем кнопки ◀▶▲▼ для выбора Вашей страны. Нажмите ОК для подтверждения.

Тип настройки DVB-T + DVB-C		
Rumania	Serbia	Sweden
◀ Россия	Slovenia	Switzerland ▶
Украина	Spain	UK
<input type="radio"/> MENU <input type="radio"/> ОК		

Начнётся настройка каналов. Этот процесс может занять несколько минут. На экране будет отображаться процесс поиска и число найденных каналов.

Настройка канала	
ATV	: 2 программ(ы)
ЦТВ	: 0 программ(ы)
Радио	: 0 программ(ы)
Данные	: 0 программ(ы)
10% ...	223. 20MHz (ATV)

Если вы хотите пропустить настройку ATV, нажмите кнопку [□□□] для остановки процесса поиска. На экране появится всплывающее окно, нажмите кнопку и выберите ДА для подтверждения. Вы сразу перейдёте к настройке ЦТВ. Вы можете повторить ту же операцию для того, чтобы пропустить настройку ЦТВ. При следующем включении телевизора на экране появится напоминание о переустановке.

### ПРИМЕЧАНИЕ:

Все каналы, включая ATV, ЦТВ и Радио могут настраиваться одновременно, если Вы выбрали тип настройки ЦТВ+ATV.

Все сохранённые каналы пропадут после автоматической настройки.

После автоматической настройки происходит переключение на первый канал ЦТВ.

### Ручная настройка ЦТВ (DVB-T)

Внимание! Ручная настройка ЦТВ доступна только в режиме ЦТВ источника сигнала.

Нажмите кнопку [□□□], для вывода на экран меню настройки каналов, затем нажмите ОК. Используйте кнопки ▲▼ для выбора ручной настройки ЦТВ, затем нажмите ОК

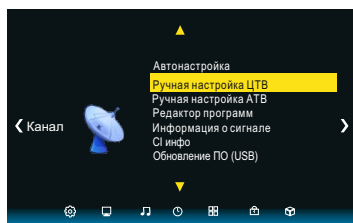

На экране появится окно ручной настройки ЦТВ.

Используйте кнопки ◀▶ для выбора нужного канала, затем нажмите ОК для начала поиска. Когда сигнал будет найден, изображение и сила сигнала отобразятся на экране.

Ручная настройка цифрово...	
◀ -	UHF CH 47
<input type="radio"/> Нет сигнала	
Слабый	Нормальный      Хороший





## НАСТРОЙКА ТЕЛЕВИЗОРА С ПОМОЩЬЮ МЕНЮ

Нажмите кнопку  для возврата в меню.



Нажмите кнопку **EXIT** для выхода из меню.

### Ручная настройка каналов ЦТВ (DVB-C)

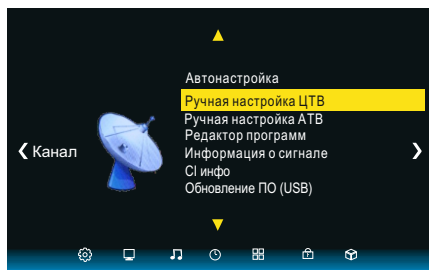
Нажмите кнопку , для вывода на экран меню настройки каналов, затем нажмите ОК. Используйте кнопки   для выбора ручной настройки DVB-C, затем нажмите ОК



На экране появится окно ручной настройки DVB-C.

Используйте кнопки   для выбора (частоты/символа (ks/s/QAM тип QAM), затем нажмите ОК для начала поиска. Когда сигнал будет найден, изображение и сила сигнала отображаются на экране.

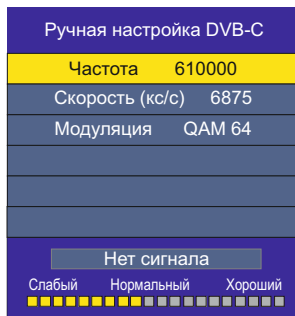

Нажмите кнопку  для возврата в главное меню.

Нажмите кнопку **EXIT** для выхода из меню.

### Ручная настройка аналоговых каналов АТВ

Внимание! Ручная настройка АТВ доступна только в режиме АТВ источника сигнала.

Вы можете изменять звуковую систему, искать аналоговые каналы, настраивать и сохранять выбранные каналы.



### ПРИМЕЧАНИЕ:

Нажмите красную кнопку для сохранения каналов после ручной настройки.

### РЕДАКТИРОВАНИЕ ЗАПИСАННЫХ ПРОГРАММ

**Режим аналогового вещания.** В пункте РЕДАКТОР ПРОГРАММ раздела меню КАНАЛ Вы можете удалить программу из списка, переименовать программу, переместить и установить режим скрытия программы, а также составить список любимых программ для просмотра.

**ВНИМАНИЕ!** При выполнении редактирования программ, следуйте подсказкам, отображаемым в нижней строке меню.

В меню КАНАЛА установите курсор на строку РЕДАКТОР ПРОГРАММ, нажмите кнопку **OK**. На экране телевизора отобразится меню Редакт. программ

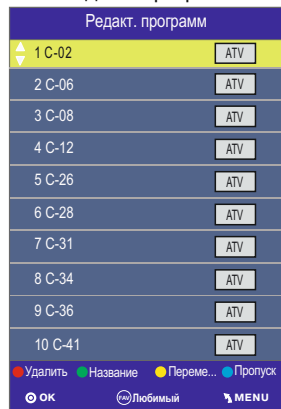

## НАСТРОЙКА ТЕЛЕВИЗОРА С ПОМОЩЬЮ МЕНЮ

● **Удаление программы из списка.** Для входа в режим удаления программы, в меню РЕДАКТОР ПРОГРАММ установите курсор на строку с удаляемой программой и нажмите кнопку **КРАСНАЯ**.



Повторно нажмите кнопку **КРАСНАЯ**. Программа удаляется, а все программы, расположенные ниже, автоматически меняют свои номера по порядку. Для выхода из режима удаления нажмите кнопку EXIT.

● **Переименование программы.** В пункте РЕДАКТОР ПРОГРАММ раздела меню КАНАЛ установите курсор на строку с программой, имя которой Вы хотите изменить, и нажмите кнопку **ЗЕЛЕНАЯ**. В строке ниже переименовываемой программы появится ее имя, отображаемое более крупным шрифтом. Кнопками ▲▼ выберите первую букву или символ нового имени. Затем кнопкой ► переместите курсор на место второй буквы или символа и кнопками ▲▼ снова выберите вторую букву или символ. Аналогичным образом Вы можете набрать до пяти символов имени. Для замены ошибочно набранного символа одной из кнопок ◀► переместите курсор на место этого символа и кнопками ▲▼ выберите нужный. Для удаления набранного символа кнопками ▲▼ выберите «пустое поле» (между символами ! и z). После набора названия программы для запоминания нажмите кнопку **ОК** или **ЗЕЛЕНАЯ**. Теперь, при включении программы, ее новое имя будет отображаться на экране телевизора.

● **Перемещение программ.** В пункте РЕДАКТОР ПРОГРАММ раздела меню КАНАЛ установите курсор на строку с программой, которую Вы хотите переместить, и нажмите кнопку **ЖЕЛТАЯ**. Кнопками ▲▼ установите курсор на то место в списке, куда Вы хотите поместить перемещаемую программу, и еще раз нажмите кнопку **ЖЕЛТАЯ**. Выбранная программа становится в нужное место, а все остальные сдвигаются вверх или вниз, в зависимости от прежнего места перемещаемой программы в списке.

● **Скрытие программы.** В пункте РЕДАКТОР ПРОГРАММ раздела меню КАНАЛ установите курсор на строку с программой, которую Вы хотите пропускать при переключении программ кнопками **СН+/-** или ▲▼, нажмите кнопку **СИНЯЯ**. В строке скрываемой программы появляется символ . Теперь, при переключении программ по кольцу, данная программа будет пропускаться.

Для снятия режима скрытия войдите в раздел меню РЕДАКТОР ПРОГРАММ, установите курсор на строку скрываемой программы и нажмите кнопку **СИНЯЯ**. Отображение символа  в строке программы снимается.

● **Составление списка любимых программ.** В разделе меню РЕДАКТОР ПРОГРАММ, используя кнопки ▼▲ для выбора программ, затем нажмите кнопку **FAV**, справа появится символ . Выберите любимую программу и нажмите кнопку **FAV** снова, Вы можете удалить программу из списка любимых, тогда символ  исчезнет. После создания списка любимых каналов, Вы можете использовать кнопку **FAV** для быстрого доступа к ним.

### Информация о сигнале

Данная функция задействована в режиме цифрового вещания.

Включите раздел меню КАНАЛ, установите курсор на строку ИНФОРМАЦИЯ О СИГНАЛЕ, нажмите кнопку **ОК**. На экране телевизора отобразится информация о принимаемом канале: номер канала (в режиме цифрового наземного вещания) или частота (в режиме цифрового кабельного вещания), сеть, модуляция, качество и уровень вещания.



Информация о сигнале
Канал 32
Частота 562 MHz
Сила 46
Качество 99
 MENU

### Информация CI

Данная функция задействована в режиме цифрового вещания и служит для работы с картой условного доступа CI.

Включите раздел меню КАНАЛ, установите курсор на строку ИНФОРМАЦИЯ CI. Функция ИНФОРМАЦИЯ CI активируется при подключении САМ-модуля с картой условного доступа CI к соответствующему разъему телевизора (рис. 10, поз. 13). Нажмите кнопку **ОК**. Войдя в меню, Вы можете ознакомиться с информацией на карте условного доступа CI.



## НАСТРОЙКА ТЕЛЕВИЗОРА С ПОМОЩЬЮ МЕНЮ

### Настройка изображения



Здесь Вы можете настраивать параметры изображения: контрастность, яркость, насыщенность, резкость, оттенок

Нажмите кнопку  для вывода на экран системного меню.

Кнопками навигации   выберите раздел меню **ИЗОБРАЖЕНИЕ**.

Используйте кнопки   ПДУ для выбора пунктов меню.



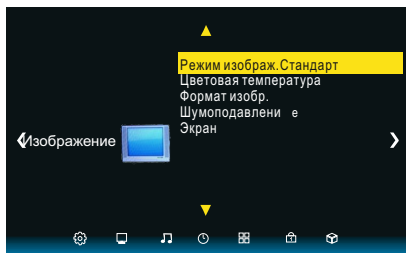

Нажмите кнопку **OK** на ПДУ для входа в подменю предустановленных режимов.

Используйте кнопки   ПДУ для изменения значений параметра.





Для выхода из меню нажмите кнопку  или **EXIT**.



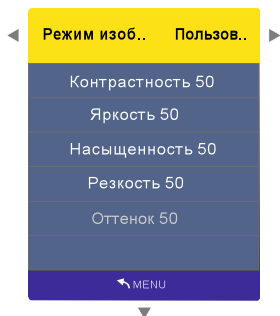



#### Режим изображения

С помощью кнопок   ПДУ выберите Режим изображения. Нажмите кнопку **OK** на ПДУ для входа в подменю. С помощью кнопок   ПДУ выберите один из предустановленных режимов изображения (Пользователь, Динамический, Мягкий, Стандартный).

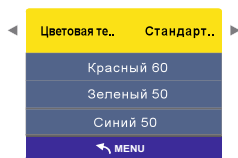





При выборе режима изображения Пользователь Вы можете с помощью кнопок   (выбор параметра настройки),   (изменение параметра настройки) изменить значения контрастности, яркости, насыщенности, резкости, оттенка.







При выборе режима изображения Пользователь Вы можете с помощью кнопок   (выбор параметра настройки),   (изменение параметра настройки) изменить значения показателей цветовой температуры.

#### Формат

С помощью кнопок   ПДУ выберите Формат. Нажмите кнопку **OK** для входа в подменю. С помощью кнопок   ПДУ выберите один из предустановленных значений формата изображения (Авто, 4 : 3, 16 : 9, Увеличение, Панорама).



#### Шумоподавление

С помощью кнопок   ПДУ выберите Шумоподавление. Нажмите кнопку **OK** ПДУ для входа в подменю. С помощью кнопок   ПДУ выберите один из предустановленных режимов (Низкое, Среднее, Высокое, Выкл).

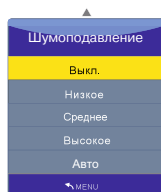

#### VGA установка

Опция активна при подключении устройств с VGA-выходом.

#### ВНИМАНИЕ!

Когда выбран вход ПК (VGA) Вы можете настраивать контрастность, яркость насыщенность, резкость и цветовую температуру.

Для выхода из меню нажмите кнопку  или **EXIT** на ПДУ или **MENU** на телевизоре.

## НАСТРОЙКА ТЕЛЕВИЗОРА С ПОМОЩЬЮ МЕНЮ

### Источник сигнала ПК (VGA)

#### Внимание!

Опция активна при подключении устройства с VGA-выходом.

Нажмите кнопку **□□□** на ПДУ для вывода на экран системного меню.

Кнопками навигации на ПДУ выберите раздел меню **ИЗОБРАЖЕНИЕ**.

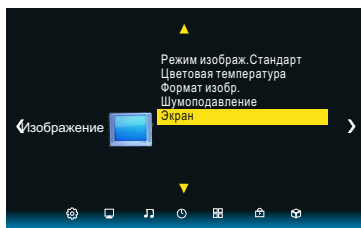

Используя кнопки **▲ ▼** на ПДУ, выберите **Экран**.

Нажмите кнопку **OK** на ПДУ для входа в подменю.

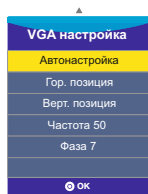

Используйте кнопки **▲ ▼** на ПДУ или **CH+/CH-** на телевизоре для выбора пунктов подменю.

Используйте кнопки **◀ ▶** на ПДУ или **VOL+/VOL-** на телевизоре для изменения значений параметра.

Для выхода из меню нажмите кнопку **□□□** на ПДУ или **MENU** на телевизоре.

#### Автонастройка

Настройка в автоматическом режиме всех параметров изображения.

#### Горизонтальная позиция

Отрегулируйте смещение изображения по горизонтали в режиме ПК (VGA).

#### Вертикальная позиция

Отрегулируйте смещение изображения по вертикали в режиме ПК (VGA).

#### Частота

Произведите регулировку для получения устойчивого изображения в режиме ПК (VGA).

#### Фаза

Отрегулируйте фазу изображения в режиме ПК (VGA).



Для выхода из меню нажмите кнопку **EXIT** на ПДУ или **MENU** на телевизоре.

#### Источник сигнала HDMI, YPBPR, AV

Телевизор в режиме HDMI, YPBPR, AV (меню режимов AV).

Меню **ИЗОБРАЖЕНИЕ**, **ЗВУК**, **ВРЕМЯ**, **ПАРАМЕТРЫ** аналогичны меню, когда телевизор находится в режиме TV. Меню **КАНАЛ** недоступно (кроме **Обновление ПО (USB)**).

Воспользуемся операционной системой WindowsXP и настроим разрешение экрана:

1. Кликните правой кнопкой мыши по рабочему столу операционной системы.
2. В появившемся окне выберите **Свойства**.
- 3.левой кнопкой мыши выберите вкладку **Параметры**.
4. Выберите монитор №2 (ЖК-телевизор) и присоедините его с помощью правой кнопки мыши.
5. Установите поддерживаемое разрешение с помощью ползунка для второго монитора. При желании установите галочку напротив «Расширение рабочего стола для этого монитора».
6. Нажмите последовательно кнопки «Применить» и «OK» для выхода.

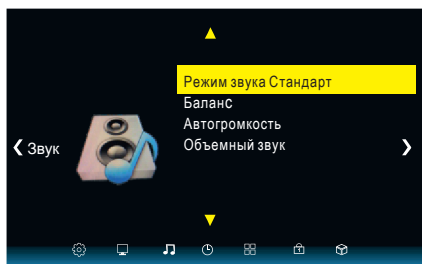

## НАСТРОЙКА ТЕЛЕВИЗОРА С ПОМОЩЬЮ МЕНЮ

### НАСТРОЙКА ЗВУКА





Нажмите кнопку  для вывода на экран системного меню.

Кнопками навигации ПДУ выберите раздел меню ЗВУК.



Используйте кнопки   на ПДУ для выбора пунктов меню.

Нажмите кнопку ОК ПДУ для входа в подменю предустановленных режимов.

Используйте кнопки   ПДУ для изменения значений параметра.

Для выхода из меню нажмите кнопку  или EXIT.

#### Режим звука

С помощью кнопок   ПДУ выберите один из предустановленных режимов звука (Стандартный, Музыка, Кино, Спорт, Польз. настр.).



#### Высокие частоты

Настройка тембра звучания верхних частот.

#### Низкие частоты

Настройка тембра звучания низких частот (басов).

#### Баланс

Настройка баланса между правым и левым громкоговорителями.

#### Автогромкость

Функция автоматического контроля уровня громкости.

#### Объемный звук

Включение эффекта "объемного звука" для звукового сопровождения.



#### Регулировка AD

Функция для слабослышащих людей.



Доступна только для тех каналов, которые передают соответствующий сигнал.

### НАСТРОЙКА ВРЕМЕНИ

Нажмите кнопку  для вывода на экран системного меню.

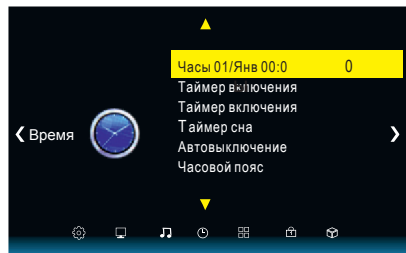
Кнопками навигации ПДУ выберите раздел меню ВРЕМЯ. Используйте кнопки   на ПДУ для выбора пунктов меню.





Установив курсор на строку ЧАСОВОЙ ПОЯС и нажав кнопку ОК, включите меню ЧАСОВОЙ ПОЯС. Кнопками   выберите нужный Вам часовой пояси нажмите кнопку ОК.



**ПРИМЕЧАНИЕ** – В связи с возможным изменением часового пояса или переходом/непереходом на летнее/зимнее время в Вашем регионе, необходимо выбирать в строке ЧАСОВОЙ ПОЯС такое его значение, чтобы устанавливаемое в строке ЧАСЫ время соответствовало текущему времени.

Строка Время меню Время не активирована. Время, отображаемое в этой строке, устанавливается автоматически после выбора нужного Вам часового пояса. Если же в принимаемом сигнале отсутствует информация о текущем времени, то строка Время будет активирована. Установив курсор на строку Время и включив меню, Вы должны ввести ПАРАМЕТРЫ текущего времени, необходимые для дальнейшего программирования таймеров и установок записи.

#### Время

С помощью кнопок   ПДУ выберите Время и нажмите кнопку ОК ПДУ для входа в подменю.

Кнопками   ПДУ выберите дату, месяц, год, часы или минуты.

Кнопками   ПДУ установите значение текущего времени и дату.

## НАСТРОЙКА ТЕЛЕВИЗОРА С ПОМОЩЬЮ МЕНЮ

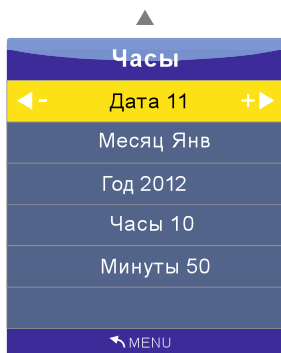

### Таймер включения

С помощью кнопок ▲ ▼ ПДУ выберите Таймер включения и нажмите кнопку ОК ПДУ для входа в подменю.

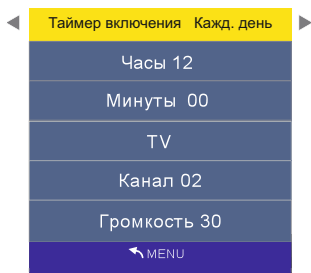

Для установки времени включения телевизора из дежурного режима на выбранный источник сигнала (таймер автоматического включения), переместите курсор на строку Таймер ВКЛЮЧЕНИЯ, нажмите кнопку ОК. На экране телевизора отобразится меню. В строке Время ВКЛЮЧЕНИЯ кнопками ◀▶ ПДУ выберите периодичность срабатывания таймера, (Выкл., Однократно, Кажд. день, Пн-Пт, Пн-Сб, Сб-Вс).

Кнопками ▲▼ ПДУ выберите часы или минуты, источник сигнала, номер канала, громкость.

Кнопками ◀▶ ПДУ установите значение времени, источник сигнала, номер канала, требуемую громкость автоматического включения телевизора.

### Таймер выключения

С помощью кнопок ▲ ▼ ПДУ выберите Таймер выключения и нажмите кнопку ОК ПДУ для входа в подменю.

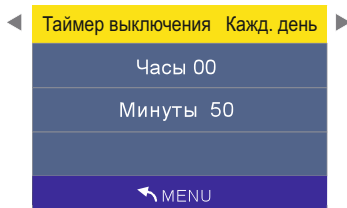

Для установки времени автоматического переключения телевизора в дежурный режим (таймер автоматического отключения), переместите курсор на строку Таймер ОТКЛЮЧЕНИЯ, нажмите кнопку ОК или ◀/▶. На экране телевизора отобразится меню ТАЙМЕР ВЫКЛЮЧЕНИЯ. В строке ТАЙМЕР ВЫКЛЮЧЕНИЯ выберите периодичность срабатывания таймера (однократно, каждый день или в определенные дни недели). В строках ЧАСЫ и МИНУТЫ кнопками ◀/▶ установите время отключения телевизора. Для возврата в меню ЧАСЫ нажмите кнопку □□□. За минуту до истечения установленного времени включится таймер обратного отсчета. Нажатием любой кнопки ПДУ в этот момент можно отменить установку. По достижении установленного времени телевизор переключится в дежурный режим. Для отмены установок в меню в строке Таймер выключения переключите функцию в положение Выкл.

**ВНИМАНИЕ!** Время, отображаемое в строке **Время**, не является эталоном точного времени и служит только для последующего программирования таймеров отключения, включения, напоминания и записи. Оно может не совпадать с реальным и функционирует при условии неотключения телевизора от сети. После отключения телевизора от сети возможна переустановка часового пояса. Перед использованием данной функции проверьте установку необходимого часового пояса.

## НАСТРОЙКА ТЕЛЕВИЗОРА С ПОМОЩЬЮ МЕНЮ

### Таймер сна

С помощью кнопок ▲ ▼ и ОК ПДУ выберите время, по истечении которого телевизор перейдет в дежурный режим.



### Автовыключение

С помощью кнопок ▲ ▼ ПДУ выберите Автовыключение и нажмите кнопку ОК ПДУ для входа в подменю.

Автовыключение можно активировать автоматическое устройство, которое будет выключать телевизор (переводить его в дежурный режим) через 15 минут по окончании вещания на выбранном канале или пропадании входного телевизионного сигнала.

### МЕНЮ БЛОКИРОВКА

Функция защиты Вашего телевизора предусматривает блокировку настройки программ, блокировку программ, а также введение родительского контроля (для режима цифрового вещания).

Вы можете включить все блокировки одновременно или каждую отдельно.

Нажмите кнопку , а затем кнопку ◀. На экране телевизора отобразится раздел меню БЛОКИРОВКА.

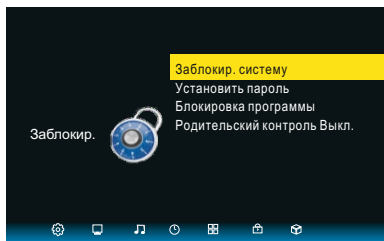

При установке курсора на строку БЛОКИРОВКА СИСТЕМЫ и нажатии на кнопку ОК, на экране телевизора появляется запрос на ввод пароля: ПОЖАЛУЙСТА ВВЕДИТЕ ПАРОЛЬ.

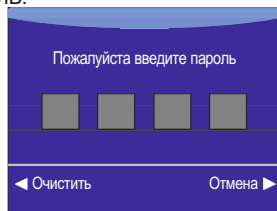

Цифровыми кнопками 0..9 ПДУ введите пароль (по умолчанию, административный пароль – 6666). Если вы забыли установленный пароль, используйте дополнительный пароль «9527».

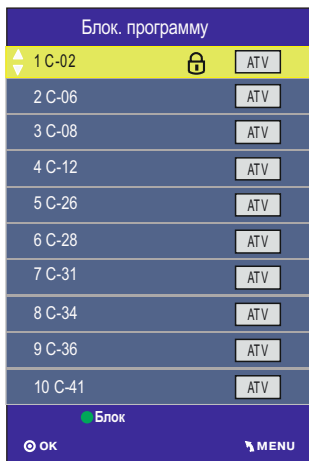

Для блокировки включения определенных программ войдите в раздел меню БЛОКИРОВКА СИСТЕМЫ, установите курсор на строку БЛОКИРОВКА ПРОГРАММ и нажмите кнопку ОК. На экране появится меню Блокировка программ. Устанавливая курсор на строку с программами, которые Вы хотите заблокировать, нажимайте кнопку ЗЕЛЕНАЯ. В строке блокируемой программы появится символ . Выйдите из меню. Теперь, при попытке включить заблокированную программу кнопками +СН–, ▲ ▼ или цифровыми кнопками ПДУ, а также включить а втопоиск, ручной поиск, осуществить редак тирование записанных программ, появляется запрос на введение пароля.

## НАСТРОЙКА ТЕЛЕВИЗОРА С ПОМОЩЬЮ МЕНЮ

Для блокировки настройки на программы, одной из кнопок ◀▶ переключите функцию блокировки в строке БЛОКИРОВКА в положение ВКЛ. Для выхода из меню, нажмите кнопку EXIT.

Теперь, при попытке включить меню АВТОНАСТРОЙКА, АНАЛОГОВАЯ РУЧНАЯ НАСТРОЙКА, ЦИФРОВАЯ РУЧНАЯ НАСТРОЙКА, РЕДАКТОР ПРОГРАММ, БЛОКИРОВКА и СБРОС НАСТРОЕК появляется запрос на ввод пароля.

Для выбора блокируемых программ, в разделе меню БЛОКИРОВКА, установите курсор на строку БЛОКИРОВКА ПРОГРАММ и нажмите кнопку ▶. Включится меню БЛОКИРОВКА ПРОГРАММ.

Перемещая курсор по строкам меню и нажимая кнопку ЗЕЛЕНАЯ, выберите программы для блокировки. В строке с выбранной программой появляется символ. Для снятия отображения символа, установите курсор на строку с заблокированной программой и повторно нажмите кнопку ЗЕЛЕНАЯ. Для выхода в меню БЛОКИРОВКА, нажмите кнопку EXIT.

При желании Вы можете изменить пароль. Для этого установите курсор на строку УСТАНОВКА ПАРОЛЯ и нажмите кнопку ОК. В появившемся на экране меню под строкой ВВЕДИТЕ СТАРЫЙ ПАРОЛЬ цифровыми кнопками ПДУ введите старый пароль. Затем, под строкой ВВЕДИТЕ НОВЫЙ ПАРОЛЬ введите новый пароль и подтвердите его, введя повторно под строкой ПОДТВЕРДИТЕ НОВЫЙ ПАРОЛЬ.

### ЗАПОМНИТЕ ИЛИ ЗАПИШИТЕ ЕГО!

Введенную неправильно цифру пароля можно удалить кнопкой ◀ (ОЧИСТИТЬ).

При неправильном наборе пароля появляется сообщение НЕПРАВИЛЬНЫЙ ПАРОЛЬ. ВВЕДИТЕ ПАРОЛЬ ЕЩЕ РАЗ. Повторно введите правильный пароль.

Переместите курсор на строку БЛОКИРОВКА и кнопкой ОК переключите функцию блокировки в положение ВКЛ. Для выхода из меню, нажмите кнопку EXIT.

После установки блокировки системы в меню, необходимо перезапустить ТВ.



Для снятия блокировки с программы, в разделе меню БЛОКИРОВКА установите курсор на строку БЛОКИРОВКА СИСТЕМЫ и введите пароль. Затем переключите функцию БЛОКИРОВКА СИСТЕМЫ в положение Выкл. Установите курсор на строку Блокировка ПРОГРАММ и кнопкой ОК включите этот режим. В разделе меню Блокировка программ устанавливайте курсор на строку с заблокированной программой и, нажимая кнопку ЗЕЛЕНАЯ, снимите отображение символа

Для режима цифрового вещания в разделе меню Блокировка дополнительно активирована строка РОДИТЕЛЬСКИЙ КОНТРОЛЬ. Блокировка, установленная в данной строке, срабатывает в том случае, если в принимаемом цифровом сигнале имеются определенные входные данные. В разделе меню БЛОКИРОВКА установите курсор на строку РОДИТЕЛЬСКИЙ КОНТРОЛЬ и нажмите кнопку ОК. Затем кнопками ▲▼ выберите возрастную категорию

### МЕНЮ ПАРАМЕТРЫ

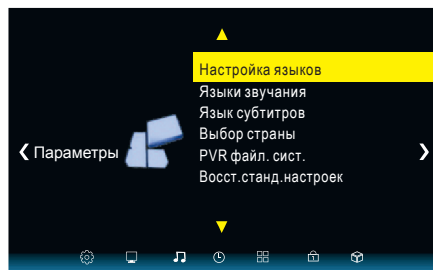

Нажмите кнопку ПДУ для вывода на экран системного меню.



## НАСТРОЙКА ТЕЛЕВИЗОРА С ПОМОЩЬЮ МЕНЮ

Кнопками навигации ◀ ▶ ПДУ выберите раздел меню ПАРАМЕТРЫ.

Используйте кнопки ▲ ▼ ПДУ для выбора пунктов меню.

Нажмите кнопку ОК ПДУ для входа в подменю предустановленных режимов.

Используйте кнопки ◀ ▶ ПДУ для изменения значений параметра.

Для выхода из меню нажмите кнопку  или EXIT.

### Язык

Кнопками ▲ ▼ ◀ ▶ ПДУ выберите язык меню, например, Русский.



В строке ЗАВОДСКИЕ НАСТРОЙКИ можно произвести сброс введенных Вами настроек параметров изображения и звука и вернуться к заводским установкам.

**Режим цифрового вещания.** Для этого режима в меню ПАРАМЕТРЫ активированы строки ЯЗЫК ЗВУКА, ЯЗЫК СУБТИТРОВ

В строках ЯЗЫК ЗВУКА и ЯЗЫК СУБТИТРОВ Вы можете выбрать язык звукового сопровождения и язык субтитров, если в принимаемом сигнале поддерживается функция многоязычного аудио сигнала.

### Дополнительные функции при подключении USB-носителя

#### Функция обновления программного обеспечения

- Данная функция предусматривает возможность обновления программного обеспечения телевизоров при подключении ко входу телевизора USB-носителя с записью нового программного обеспечения.
- Подключите ко входу телевизора USB-носитель (см. стр. 10, поз. 11). Нажмите кнопку MENU. На экране телевизора отобразится меню КАНАЛ.
- Установите курсор на строку ОБНОВЛЕНИЕ ПО (USB) и нажмите кнопку ОК.

Далее следуйте подсказкам, отображаемым на экране телевизора.

### Функция PVR

Данная функция задействована в режиме цифрового вещания и позволяет записывать телепередачи на USB-носитель, осуществлять отложенный просмотр (Time Shift) и производить запись программ по таймеру (посредством меню ТЕЛЕГИД).

#### Опознавание USB-носителя.

- Нажмите кнопку , а затем два раза кнопку ◀. На экране телевизора отобразится меню ПАРАМЕТРЫ.

- Установите курсор на строку PVR ФАЙЛОВАЯ СИСТЕМА и нажмите кнопку ОК. На экране отобразится меню файловой системы PVR следующего вида:

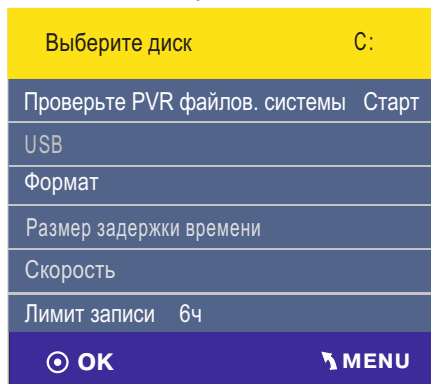

- Установите курсор на строку Выберите диск и нажмите кнопку ОК. На экране отобразится меню ВЫБЕРИТЕ ДИСК.

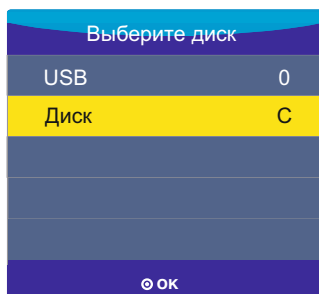

- Выберите используемый диск, если Ваш USB-носитель содержит несколько логических дисков, и нажмите кнопку ОК. На экране вновь отобразится меню файловой системы PVR.

## НАСТРОЙКА ТЕЛЕВИЗОРА С ПОМОЩЬЮ МЕНЮ

Выберите диск	C:
Проверка файл. системы	Проверка
USB диск	Проход
Форматирование	Проход
Размер Time Shift	All
Скорость	Проверка
Предельное время записи	6 ч
OK	MENU

• Переместите курсор на строку ПРОВЕРКА ФАЙЛ. СИСТЕМЫ и нажмите кнопку ОК: надпись СТАРТ изменится на ПРОВЕРКА. Начнется процесс опознавания (инициализации) USB-носителя. В строке ФОРМАТИРОВАНИЕ появится запись ОК.

Выберите диск	C:
Проверка файл. системы	Успешно
USB диск	Прошел
Форматирование	Прошел
Размер Time Shift	All
Скорость	HD поддержка 2730 кб/с
Предельное время записи	6 ч
OK	MENU

• После того, как опознавание прошло успешно, в строке ПРОВЕРКА ФАЙЛ. СИСТЕМЫ отобразится надпись УСПЕШНО. Выйдя из меню, можно приступить к записи. Если в результате проверки файловой системы опознавания не произошло, то нужно произвести форматирование USB-носителя.

### Форматирование (создание файловой системы) USB-носителя.

• Вы можете отформатировать USB-носитель, весь или частично.  
**ВНИМАНИЕ!** При форматировании все данные с USB-носителя будут удалены.  
• Для форматирования USB-носителя в меню PVR ФАЙЛОВАЯ СИСТЕМА установите курсор на строку ФОРМАТИРОВАНИЕ и нажмите кнопку ОК. На экране телевизора отобразится меню РАЗМЕР ФАЙЛОВОЙ СИСТЕМЫ.

Размер файловой системы	
Тип файловой системы	FAT32
Размер файловой системы	Все
SD 52	мин
HD 14	мин
OK	

• Переместите курсор на строку ФАЙЛОВАЯ СИСТЕМА и выберите тип форматирования файловой системы: FAT 32 или HI SPEED FS (позволяет несколько увеличить скорость записи). При выборе типа форматирования HI SPEED FS активируется строка РАЗМЕР ФАЙЛОВОЙ СИСТЕМЫ, в которой задается полное (Все) или частичное форматирование. Нажмите кнопку ОК.

• Если Вы выбрали тип форматирования HI SPEED FS, то после окончания форматирования на экране отобразится сообщение, показывающее объем памяти USB-носителя и время записи данных со средним и высоким разрешением. Для выхода в меню PVR ФАЙЛОВАЯ СИСТЕМА, нажмите кнопку ОК. Если Вы выбрали тип форматирования FAT 32, то меню ФАЙЛОВАЯ СИСТЕМА PVR включится сразу.

Подождите, пока пройдет проверка файловой системы: надпись ПРОВЕРКА в строке ПРОВЕРКА ФАЙЛ. СИСТЕМЫ изменится на надпись УСПЕШНО.

• Для выхода из меню нажмите кнопку EXIT. Далее можно переходить к записи.

**Примечание** – Если при включении записи на USB-носитель появляется требование о форматировании, то необходимо повторно запустить только опознавание USB-носителя, и, после его успешного завершения, перейти непосредственно к записи.

### Запись на USB-носитель

**ВНИМАНИЕ!** Управлять процессом записи и последующим просмотром можно с помощью экранной панели управления. Перемещаясь по ней кнопками ◀ ▶ и нажимая кнопку ОК для подтверждения выбора, а также использовать кнопки ПДУ с соответствующей маркировкой (◀◀ - ускоренное воспроизведение в обратном направлении, ▶▶ - ускоренное воспроизведение в прямом направлении, ◀◀ - переход к предыдущему записанному фрагменту, ▶▶ - переход к следующему записанному фрагменту, || - пауза, ▶ - старт воспроизведения, ■ - остановка записи и просмотра).

## НАСТРОЙКА ТЕЛЕВИЗОРА С ПОМОЩЬЮ МЕНЮ

### Запись на USB-носитель посредством ПДУ

Переключите телевизор на программу, дождитесь начала передачи, которую Вы хотите записать, и нажмите кнопку **REC** ПДУ. На экране телевизора в верхне левом углу во время записи отображается символ **REC** и панель управления режима записи. При нажатии кнопки **REC** еще раз, запись будет производиться в фоновом режиме.



Для завершения записи нажмите кнопку **■** ПДУ.

### Отложенный просмотр (Time Shift).

В случае необходимости остановки просмотра программы в режиме цифрового вещания, нажмите кнопку **||** ПДУ. На экране отобразится панель управления отложенного просмотра.



Просмотр останавливается, но запись идет. Нажатие кнопки **▶** позволяет производить запись в фоновом режиме и параллельно просматривать уже сделанную запись, передвигаясь по панели управления отложенного просмотра кнопками **◀ ▶** ПДУ и нажимая кнопку **OK**.

Установив курсор на кнопку экранной панели **ВОСПР.** и последовательно нажимая кнопку **OK** ПДУ, Вы можете выбрать фрагмент для просмотра.

Для выхода из функции **ОТЛОЖЕННЫЙ ПРОСМОТР**, нажмите кнопку **■**.

### EPG (Телегид)

В режиме цифрового вещания, нажав кнопку **EPG**, на экран можно вызвать меню **ТЕЛЕГИД**, дающее информацию о текущих и последующих передачах, транслируемых на канале (при условии, что данная информация передается в сигнале), записать напоминание о переключении телевизора на нужную программу в определенное время и день, а также произвести отложенную запись выбранных передач на любой программе.

Цифр.	09:00	09:30	10:00	10:30
1 Первый канал	Тележурнал «Добрый...	Криминальные хроники		
2 BBC TWO Wales	The Sprinkle..	Lazy ..Number.	The Ko., Big Bar...	Tim. ...
3 BBC THREE	This is BBC Three			
4 BBC FOUR	This is BBC Four			
5 CBBC Channel	Roar	Bear Behavin..	Copycats	Ed and oucho's E. ...
6 CBeebies	Oct., Postma.	ZingZillas	Big Cook L.	Gue., Littl. ... Somel.
7 BBC NEWS	Break fast	BBC News	BBC News	

**ВНИМАНИЕ!** При работе в меню **ТЕЛЕГИД** пользуйтесь подсказками, отображаемыми в верхней строке меню.

В левой части меню **ТЕЛЕГИД** отображен список программ, в правой части – информация о программе. Перемещение по списку программ осуществляется кнопками **▲ ▼**.

В меню **ТЕЛЕГИД** Вы можете выбрать отображение информации для всех каналов, передаваемых в одно и то же время или отображение информации для одного канала последовательно для каждого часа. Для этого, находясь в меню **ТЕЛЕГИД**, нажмите кнопку **INDEX** ПДУ и

## НАСТРОЙКА ТЕЛЕВИЗОРА С ПОМОЩЬЮ МЕНЮ

кнопками ◀ ▶ выберите соответственно позицию ЧАСЫ или позицию КАНАЛЫ.

Нажав кнопку **СИНЯЯ** и включив меню **НАПОМНИТЬ**, Вы можете записать напоминание о переключении телевизора на нужную программу в определенное время и день. Перемещаясь по строкам меню **НАПОМНИТЬ**, установите номер программы, режим (однократно, каждый день, еженедельно, авто), время (минуты и часы), дату (дата и месяц). Затем нажмите кнопку **ОК**.

Сп. распис.		04:55	25th Apr.	Удалить
Время	Дата	Заголовок программы	Имя канала	

Включается меню **СПИСОК РАСПИСАНИЙ**, в котором отображены все напоминания. За несколько секунд до установленного времени появится предупреждение о переключении канала.

Данный список можно просмотреть и откорректировать. Находясь в меню **ТЕЛЕГИД**, нажмите кнопку **ЗЕЛЕНАЯ**. Включится меню **РАСПИСАНИЕ**. Для удаления, установите курсор на выбранное напоминание и нажмите кнопку **КРАСНАЯ**. Для возврата в меню **ТЕЛЕГИД** нажмите кнопку **МЕНЮ**, выхода из меню – кнопку **EXIT**.

**ПРИМЕЧАНИЕ** – В меню **РАСПИСАНИЕ** вносятся не только напоминания, но и сведения о записи по времени. Просмотреть данный список можно в любой момент, включив меню **ТЕЛЕГИД** и нажав кнопку **ЗЕЛЕНАЯ**.

### Запись на USB-носитель по таймеру.

Подключите к телевизору USB-носитель. Нажмите кнопку **EPG** ПДУ. На экране телевизора отобразится меню **ТЕЛЕГИД**.

Нажмите кнопку **КРАСНАЯ** ПДУ. На экране телевизора появится меню **РЕЖИМ ЗАПИСИ**.

Режим записи	
◀ -	3 ТВ Центр ▶
Время начала	
15 Минута	
14 Час	
Май Месяц	
22 Дата	
Время окончания	
45 Минута	
14 Час	
Май Месяц	
22 Дата	
H Режим АВТО	
⊙ ОК	↘ MENU

В выделенной курсором строке кнопками ◀ ▶ выберите канал, на котором Вы хотите произвести запись.

В строке **РЕЖИМ** выберите режим записи (однократно, каждый день, еженедельно, авто). Режим **АВТО** записывает ту программу, которая транслируется на данный момент на выбранной программе.

Под строкой **ВРЕМЯ НАЧАЛА** установите время (минуты и часы) и дату (дата и месяц) начала записи, а под строкой **ВРЕМЯ ОКОНЧАНИЯ** – время (минуты и часы) и дату (дата и месяц) завершения записи.

Нажмите кнопку **ОК**. Появится сообщение о выбранных установках записи. За несколько секунд до установленного времени записи появится сообщение и таймер отсчета.

Управление процессом записи и последующим просмотром осуществляется аналогично описанному выше (см. раздел **ЗАПИСЬ НА USB-НОСИТЕЛЬ**).

## Достоинства

- В Вашем телевизоре реализована возможность прослушивания музыки, просмотра фотографий или видео с внешних USB устройств.
- Медиа-плеер поддерживает воспроизведение файлов следующих типов:

Файл	Контейнер	Видео кодек	Разрешение
Расширение			
*.avi	AVI	Divx 3.11	1920x1080
		Divx 4.x	1920x1080
		Divx 5.1	1920x1080
		Xvid	1920x1080
		H.264 BP	1920x1080
		H.264 MP	1920x1080
		H2.64 HP	1920x1080
		MPEG-4 SP	1920x1080
		MPEG-4 ASP	1920x1080
		Motion JPEG (только камера Samsung)	720x480
*,mp4	MP4	H.264 BP	1920x1080
		H.264 MP	1920x1080
		H2.64 HP	1920x1080
		MPEG-4 SP	1920x1080
		MPEG-4 ASP	1920x1080
*.mpg	PS	MPEG1 (программ. поток)	720x576
*.mpeg		MPEG2 ( программ. поток)	720x576
*.vob		MPEG2VOB	720x576
<b>Другие</b>	TS	MPEG2 (транспорт. поток)	1920x1080
(ts)		H264 ( транспорт . поток)	1920x1080
*.mov	MOV	H.264 BP	1920x1080
		H.264 MP	1920x1080
		H2.64 HP	1920x1080
		MPEG-4 SP	1920x1080
		MPEG-4 ASP	1920x1080
*.mkv	MKV	H.264 BP	1920x1080
		H.264 MP	1920x1080
		H2.64 HP	1920x1080
		MPEG-4 SP	1920x1080
		MPEG-4 ASP	1920x1080
	RMVB		1280x720

## HD-МЕДИАПЛЕЕР

Аудио кодек	Поддержка (да/нет)	Файл	Контейнер	Разрешение	Поддержка (да/нет)
		Расширение			
LPCM	да		JPEG	до 8192x8192	да
ADPCM	нет		Progressive JPEG	1024x768	да
MP3	да		BMP		да
MPEG1 Layer1 ,2	да		PNG		нет
AC3	да		GIF		нет
AAC	да		TIFF		нет
HE-AAC	опционально				нет
WMA7	нет				
WMA8	нет				
WMA9 STD	нет				
WMA9 PRO	нет				
CDDA*(wav)	нет				
OGG	нет				
FLAC	нет				
RealAudio8 LBR	нет				

- Для корректного отображения информации о воспроизводимом музыкальном файле на русском языке необходимо, чтобы метаданные файла (тэги) были сохранены в формате ID3v2.4 (кодировка UTF-8). Поменять формат и кодировку тэгов можно с помощью специальных программ (EasyTag, MP3tag и т.п.).
- Медиа плеер поддерживает внешние жесткие диски (USB HDD) емкостью до 400 Гб.
- Поддерживаются файловые системы Hi Speed FS, FAT32, FAT16 (30 папок, 5000 файлов). Поддержка NTFS не гарантируется. Поддержка многофункционального карт-ридера не гарантируется.
- Меню на экране в сочетании с удобным полнофункциональным пультом дистанционного управления позволяет легко выбирать тип воспроизводимых файлов, записанных на флэш-накопителе, а также управлять их воспроизведением и осуществлять настройки Медиа плеера.

**Примечание:** Не все USB-устройства могут быть совместимы с данным изделием, так как в настоящее время существует большое количество стандартов работы USB-устройств разных производителей. Рекомендуем подбирать USB-устройство в соответствии с техническими характеристиками Медиа-плеера данного изделия.

### Просмотр файлов в режиме медиаплеера

Режим USB позволяет Вам воспроизводить файлы с музыкой, фильмами, изображениями с подключенного к входу телевизора USB-носителя.



Для обозначения файлов используйте только буквенно-цифровые символы. Имена, содержащие больше 80 символов, могут не отображаться. Чем выше разрешение файла, тем больше времени займет его отображение на экране телевизора.

Не отсоединяйте USB-носитель во время просмотра файлов.

При наличии неподдерживаемых или испорченных файлов, на экране телевизора появится сообщение.

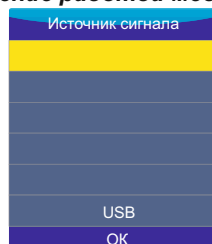
### Управление работой медиа плеера



Подключите USB-носитель. Нажмите клавишу , клавишами   выберите источник USB и нажмите кнопку ОК. На экране отобразится меню режима MEDIA.

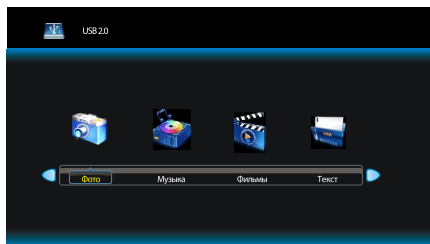

С помощью клавиш ◀/▶ выберите тип воспроизводимого содержимого из четырех возможных: ФОТО, МУЗЫКА, ВИДЕО, ТЕКСТ. Нажмите кнопку ОК. На экране телевизора отобразится меню, содержащее папки с файлами.

Для возврата в режим просмотра телевизионных станций нажмите на кнопку ⏪ ПДУ, выберите источник сигнала ЦТВ/АТВ и подтвердите свой выбор кнопкой ОК на ПДУ.

Используйте кнопку ОК на ПДУ для открытия папок.

Для возврата из режима воспроизведения в подменю нажмите кнопку EXIT на ПДУ.

### Назначение кнопок управления ПДУ

Кнопка ▶ предназначена для начала воспроизведения или продолжения воспроизведения, если плеер находится в режиме II (временная остановка режима воспроизведения). Кнопки ◀◀ ▶▶ предназначены для включения ускоренного воспроизведения файлов в обратном/прямом направлении. Для перехода к нормальному режиму воспроизведения нажмите кнопку ▶.

Кнопки ◀◀ / ▶▶ предназначены для возврата к предыдущему файлу/перехода к следующему файлу.

Кнопка ■ предназначена для остановки воспроизведения и возврата в меню.

Кнопки ◀/▶ при воспроизведении и текстового файла предназначены для

перелистывания страниц. При выборе подменю **ФОТО**, **МУЗЫКА**, **КИНО** или **ТЕКСТ** кнопки навигации ◀▶ предназначены для выбора папок и файлов.

Кнопка **INFO** предназначена для вызова на экран с экрана кнопок виртуального управления Медиа-плеером.

Кнопка **EXIT** предназначена для возврата в экранное меню, либо удаления кнопок виртуального управления Медиа-плеером с экрана.

### МЕНЮ ФОТО

Кнопками ◀▶ на ПДУ выберите **ФОТО** и нажмите кнопку ОК на ПДУ для входа в режим просмотра изображений.

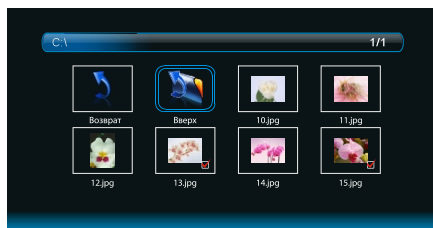

Кнопками ◀▶ ▼ ▲ на ПДУ выберите файл или папку для просмотра. При этом в центре экрана появится их уменьшенное изображение.

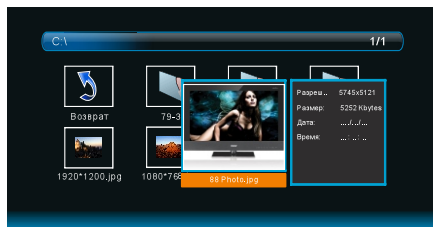

Для вывода полноэкранного изображения нажмите кнопку ▶ на ПДУ.





После начала воспроизведения файла нажмите кнопку **INFO** или **OK** на ПДУ для вывода на экран кнопок виртуального управления Медиа-плеером. Кнопками ◀▶ на ПДУ выберите необходимый режим для просмотра и нажмите кнопку **OK** на ПДУ для активации.

Для выхода или перехода в другой режим нажмите кнопку **EXIT** на ПДУ.

### МЕНЮ МУЗЫКА

Кнопками ◀▶ на ПДУ выберите МУЗЫКА и нажмите кнопку **OK** на ПДУ для входа в режим воспроизведения аудиофайлов.

Кнопками ◀▶ на ПДУ выберите файл или папку для прослушивания.

Для начала воспроизведения аудиофайла нажмите кнопку ▶ на ПДУ.

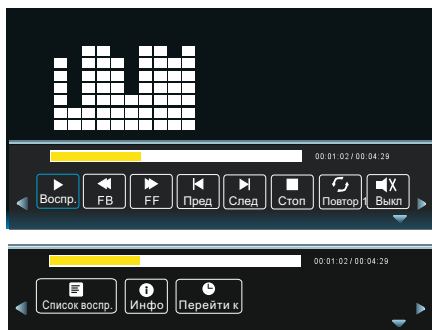

После начала воспроизведения файла нажмите кнопку **INFO** или **OK** на ПДУ для вывода на экран кнопок виртуального управления Медиа-плеером. Кнопками ◀▶ на ПДУ выбирайте необходимый режим для прослушивания. Нажмите кнопку **OK** на ПДУ для активации.

Для выхода или перехода в другой режим нажмите кнопку **EXIT** на ПДУ.

### МЕНЮ КИНО

Кнопками ◀▶ на ПДУ выберите КИНО и нажмите кнопку **OK** на ПДУ для входа в режим просмотра видеофайлов.

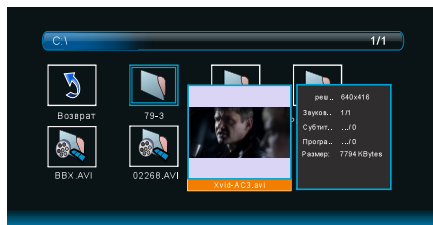

Кнопками ◀▶ на ПДУ выберите файл или папку для просмотра видеофайлов. При этом в центре экрана появится их уменьшенное изображение.

Для начала полноэкранного воспроизведения видеофайла нажмите кнопку ▶ на ПДУ.

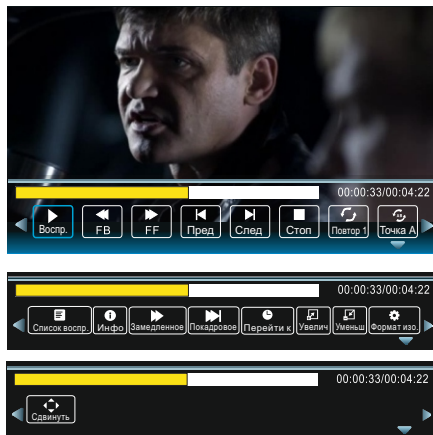

После начала воспроизведения файла нажмите кнопку **INFO** или **OK** на ПДУ для вывода на экран кнопок виртуального управления Медиа-плеером. Кнопками ◀▶ на ПДУ выбирайте необходимый режим для просмотра. Нажмите кнопку **OK** на ПДУ для активации.

Для выхода или перехода в другой режим нажмите кнопку **EXIT** на ПДУ.

### МЕНЮ ТЕКСТ

Кнопками ◀▶ на ПДУ выберите ТЕКСТ и нажмите кнопку **OK** на ПДУ для входа в режим чтения текстовых файлов.



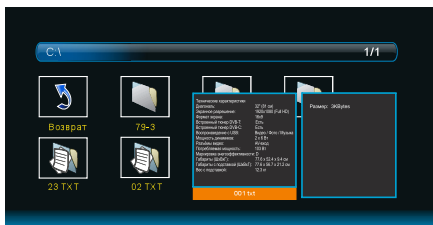

Кнопками ◀▶ на ПДУ выберите файл или папку для просмотра текстовых файлов. При этом в центре экрана появится их уменьшенное изображение.

Для начала полноэкранного чтения файла нажмите кнопку ▶ на ПДУ.

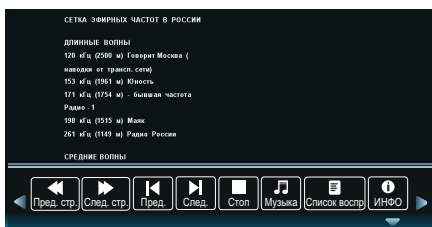

После начала воспроизведения файла нажмите кнопку **INFO** или **OK** на ПДУ для вывода на экран кнопок виртуального управления Медиа-плеером. Кнопками ◀▶ на ПДУ выбирайте необходимый режим для чтения. Нажмите кнопку **OK** на ПДУ для активации.

Для выхода или перехода в другой режим нажмите кнопку **EXIT** на ПДУ

### Замечания

1. USB-интерфейс поддерживает большинство USB-носителей, таких как flash- и жесткие диски, цифровые фотокамеры и т.д. Если при обнаружении устройства возникла ошибка, то возможно, что это устройство не поддерживается программным обеспечением телевизора и это не означает, что телевизор неисправен.
2. USB-порт выдает напряжение 5 В и максимальный ток до 500 мА. Если Вы хотите подключить к телевизору внешний жесткий диск объемом более 1Тб, он должен иметь внешнее питание.







3. Иногда скорость чтения файлов с USB-носителей может падать, это бывает, например, при попытке воспроизведения файла большого размера. Падение скорости чтения не является неисправностью телевизора.

### Прием телетекста

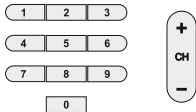
Телетекст - это бесплатная служба многих ТВ-станций, которая дает возможность получить дополнительную текстовую или графическую информацию при помощи обычного телевизионного сигнала. К ней относятся: новости, программы передач, курсы валют, спорт, погода, кино, театральные афиши, предложения туристических компаний, различная справочная и развлекательная информация с обновлением в режиме реального времени.

Ваш телевизор имеет встроенный декодер телетекста, позволяющий просматривать эту информацию.

Телетекст выводится на экран страницами. Страницы могут иметь номера от 100 до 999. Содержание телетекста приводится на странице 100, которая называется индексной.

КНОПКА:	ФУНКЦИИ:
TEXT	Используется для включения или выключения режима телетекста. При включении на экране появляется список доступных страниц. Каждая страница имеет номер, состоящий из трёх цифр. Если выбранный канал не транслирует телетекст, на экране появится пустая страница номер 100 или появится сообщение об этом: НЕТ ТЕЛТЕКСТА (в этом случае, выйдите из режима телетекст и выберите другой канал).
<b>ВЫБОР СТРАНИЦЫ</b> 	Введите номер нужной страницы используя цифры и кнопки +СР-. Например: если Вам нужна страница 120, введите 120. Номер страницы отображается в верхнем левом углу, после ввода номера страница она отображается на экране. Повторите эту операцию для выбора другой страницы. Если после ввода номера страница не отображается, значит она не транслируется. Выберите другой номер.
<b>БЫСТРЫЙ ДОСТУП К СТРАНИЦАМ</b> 	Цвет индикаторов на схеме соответствует цвету индикаторов внизу страницы. Четыре разноцветных кнопки используются для доступа к соответствующим страницам. Индикаторы загораются, если страница временно недоступна.
 INDEX	Кнопка возврата на страницу с оглавлением (как правило, страницу № 100).
 SUBPAGE	Некоторые страницы подразумевают дополнительные вкладки, которые автоматически поочерёдно отображаются на экране. Эта кнопка используется для пропуска или возврата вкладок. Функция отображается вверху слева.
 HOLD	Эта кнопка используется для фиксирования страницы.
 REVEAL	Эта кнопка показывает скрытые изображения (разгадки к играм).
 LIST	Пользователь может выбрать четыре любимых страницы и закрепить их за четырьмя разноцветными кнопками. В режиме списка использовать эти кнопки для навигации невозможно. Номера любимых страниц должны быть сохранены в/удалены с долговременной памяти для каждого канала с помощью системного программного обеспечения.

## РАБОТА ТЕЛЕВИЗОРА С ВНЕШНИМИ УСТРОЙСТВАМИ

**ВНИМАНИЕ!** Подключение внешних устройств проводите только при выключенных телевизоре и внешнем подключаемом устройстве.

В AV-режимах автоматически поддерживаются системы цвета PAL, SECAM.

### Подключение к телевизору персонального компьютера

◆ Подключите кабель VGA (из комплекта поставки компьютера) к компьютеру и разъему VGA телевизора (стр. 10, поз. 15). Зафиксируйте соединения винтами на разъемах кабеля.

Подключите компьютерный аудио-кабель к разъему ВЫХОД ЗВУКА компьютера и входу PC AUDIO телевизора (стр. 10, поз. 12).

Включите сначала компьютер, а затем – телевизор.



### Подключение к телевизору DVD-проигрывателя, видеомагнитофона или игровой приставки

◆ Подключите кабель RCA к выходам: VIDEO OUT (желтый разъем), AUDIO OUT R (красный разъем) и AUDIO OUT L (белый разъем) подключаемого устройства. Желтый разъем кабеля подключите к разъему AV телевизора (стр. 10, поз. 20), красный – к разъему R (стр. 10, поз. 19), белый – к разъему L (стр. 10, поз. 19) телевизора.

Если подключаемое устройство имеет разъем SCART, то для подсоединения можно воспользоваться кабелем SCART-6xRCA. Подключите разъемы 6xRCA к выходам переходника AV 2. Вилка шнура SCART подсоединяется к розетке SCART подключаемого устройства, а вторая вилка переходника AV 2 – к разъему AV 2 телевизора (стр. 10, поз. 14).

**ПРИМЕЧАНИЕ** – При подключении к телевизору внешних устройств с компонентным или комбинированным аудиосигналом разъемы R и L соответствующего кабеля RCA подключают ко входам звука R и L (стр. 10, поз. 19) телевизора.

### Режимы работы с внешними источниками

◆ После подключения внешнего устройства к телевизору, нужно включить режимы работы с внешними источниками: кнопкой  включите меню ИСТОЧНИК сигнала, а затем кнопками / выберите необходимый режим, подтвердив выбор нажатием кнопки **OK**.

Режимы ЦТВ и АТВ соответствуют подключению к антенному входу RF (стр. 10, поз. 16).

Режим USB используется при подключении внешних USB-носителей ко входу USB (стр. 10, поз. 11).

Режим YPbPr используется при подключении внешних устройств ко входам YPbPr, L, R (стр. 10, поз. 18 и 19).

Режим ПК используется при подключении компьютера ко входам VGA и PC AUDIO (стр. 10, поз. 12 и 15).

Режимы HDMI1 и HDMI2 используются при подключении внешних устройств к мультимедийным входам высокого разрешения HDMI1 и HDMI2 (стр. 10, поз. 10 и 17).

Режим AV IN используется при подключении внешних устройств ко входам AV, L, R (стр. 10, поз. 18 и 20).

Режим AV OUT используется для передачи сигнала на внешние устройства.

Источник сигнала
ЦТВ
АТВ
YPbPr
ПК
HDMI1
HDMI2
AV IN
AV OUT
USB
 OK

## ПОДКЛЮЧЕНИЕ КАРТЫ УСЛОВНОГО ДОСТУПА CI

♦ Подсоедините САМ-модуль с картой условного доступа CI к разъему PCMCIA (стр. 10, поз. 13) для подключения модуля условного доступа. В разделе меню КАНАЛЫ активируется функция CI ИНФО.

Далее следуйте подсказкам, отображаемым на экране телевизора.

### ПРИМЕЧАНИЯ

1 САМ-модуль с картой условного доступа CI можно приобрести у местного поставщика услуг цифрового телевидения, а также получить у него информацию об использовании карты CI. При возникновении затруднений при работе с картой CI – обращайтесь в службу сервиса.

2 В связи с постоянным совершенствованием выпускаемой продукции, наименование отдельных режимов меню, обозначение некоторых разъемов панели разъемов и места их нанесения, а также выполнение отдельных эргономических функций управления телевизором, в зависимости от версии программного обеспечения, могут незначительно отличаться от описанных и изображенных в настоящем Руководстве, что не оказывает существенного влияния на работу телевизора.

## Установка СА-карты

### Внимание!

**Выключите телевизор прежде, чем устанавливать модуль в слот общего интерфейса.**

Для приема кодированных цифровых станций в слот С телевизора должны быть установлены модуль общего интерфейса (модуль CI) и СА-карта. Модуль CI и СА-карта не входят в комплект поставки. Обычно их можно приобрести у дилеров.

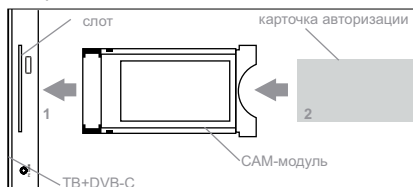

### Установка СА-карты в модуль CI

1 Вставьте до упора СА-карту в модуль CI таким образом, чтобы схема с позолоченными контактами была обращена к стороне модуля CI с логотипом поставщика. Обратите внимание на направление стрелки, напечатанной на СА-карте.

### Установка модуля CI в слот CI

1 Осторожно вставьте модуль CI в слот CI стороной с контактами вперед. Логотип на модуле CI должен быть направлен наружу с задней стороны телевизора. Не прилагайте чрезмерных усилий.

Убедитесь, что при установке модуль не сгибается.

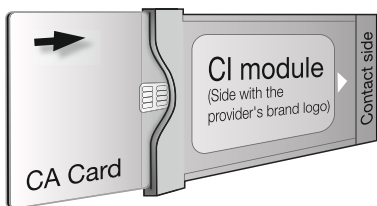

### **Техническое обслуживание**

♦ В целях повышения надежности эксплуатации и обеспечения пожаробезопасности, не реже одного раза в три года, обязательно вызывайте специалиста предприятия сервиса для профилактического осмотра и проведения регламентных работ с отметкой в гарантийном талоне.

Техническое обслуживание телевизора в течение гарантийного срока эксплуатации выполнит предприятие сервиса по Вашему вызову бесплатно.

### **Гарантийные обязательства**

♦ Изготовитель гарантирует соответствие телевизора требованиям технических условий в течение гарантийного срока эксплуатации при соблюдении Вами правил эксплуатации, изложенных в настоящем Руководстве.

♦ Гарантийный срок эксплуатации телевизора – 12 месяцев со дня продажи через розничную торговую сеть.

В случае отсутствия штампа магазина в гарантийном и отрывных талонах, гарантийный срок эксплуатации исчисляется со дня изготовления.

♦ Гарантийный срок эксплуатации телевизора продлевается на время, в течение которого он не использовался Вами из-за обнаруженных дефектов и находился в ремонте.

Указанное время исчисляется с даты поступления от Вас заявки на ремонт до даты завершения ремонта.

♦ В течение гарантийного срока эксплуатации Вы имеете право на бесплатное техническое обслуживание телевизора, а в случае неисправности – на бесплатный ремонт по предъявлению гарантийного талона и при сохранности пломб на телевизоре.

По окончании гарантийного срока эксплуатации техническое обслуживание проводится за Ваш счет.

♦ Обмен телевизора осуществляет торговое предприятие на основании справки, выданной ремонтной организацией, осуществляющей гарантийное обслуживание, в соответствии с законодательством о защите прав потребителей.

♦ Телевизоры, приобретенные не через розничную торговую сеть, обмену не подлежат.

♦ Телевизоры, приобретенные юридическими лицами, подлежат гарантийному обслуживанию в соответствии с договором, заключенным между юридическим лицом и предприятием-изготовителем.

♦ Техническое обслуживание и ремонт телевизора в течение гарантийного срока эксплуатации выполняет предприятие сервиса, информацию о котором обязан сообщить продавец по месту продажи телевизора.

♦ При нарушении пломб на телевизоре, механических повреждениях телевизора или ПДУ, нарушении правил Руководства по эксплуатации, а также при попадании внутрь телевизора или ПДУ посторонних предметов, жидкостей, насекомых, телевизор или ПДУ с гарантии снимается и ремонт производится за Ваш счет.

### **Содержание предпродажной подготовки**

♦ Распаковать телевизор, обратив внимание на целостность упаковок.

♦ Проверить комплектность телевизора согласно разделу КОМПЛЕКТ ПОСТАВКИ настоящего РУКОВОДСТВА. При обнаружении некомплектной поставки составить акт установленной формы.

♦ Проверить правильность заполнения гарантийных документов: сверить номер телевизора с номером, указанным в гарантийном талоне на телевизор.

♦ Проверить наличие и целостность пломб.

♦ Подключить телевизор к антенне и сети на специально оборудованном рабочем месте.

♦ Произвести настройку телевизора.

♦ Проверить работоспособность всех функций телевизора.

♦ Заpackовать телевизор.

## ВОЗМОЖНЫЕ НЕИСПРАВНОСТИ И МЕТОДЫ ИХ УСТРАНЕНИЯ

Если у Вас возникли проблемы с телевизором, то прежде, чем обращаться в предприятие сервиса, ознакомьтесь с приведенными в таблице возможными неисправностями и попытайтесь самостоятельно устранить их.

### Симптомы

- Нет изображения, нет звука
- Звук хороший, изображение плохое
- Изображение хорошее, звук плохой
- Размытое изображение
- Линии или полосы на изображении
- Плохой прием некоторых каналов
- Нет цвета
- Плохой цвет
- Не работает пульт ДУ
- Смещение изображения
- Вертикальные линии или полосы на заднем плане
- Горизонтальные помехи
- Появилось сообщение "Нет сигнала"

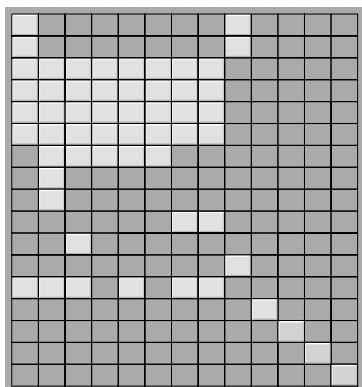
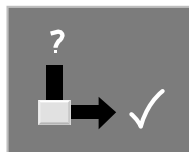

### Проверьте эти элементы и попробуйте исправить

- Электрическая вилка (вставьте в розетку и включите телевизор)
  - Телевизор включен?
  - Попробуйте другой канал (слабый сигнал)
  - Проверьте антенну (подключите к телевизору)
  - Проверьте антенну (поврежден провод)
  - Проверьте антенну
  - Проверьте влияние постороннего излучения
  - Настройте контрастность
  - Настройте яркость
  - Настройте цвет
  - Настройте громкость
  - Проверьте батарейки в пульте ДУ
  - Проверьте Аудио/Видео разъемы (только для видеоманитофона)
  - Используйте авто настройку или настройте положение изображения
  - Используйте авто настройку или настройте Синхронизацию
  - Используйте авто настройку или настройте Фазу
  - Проверьте, подсоединен или нет сигнальный кабель
- Примечание: допустимо наличие бракованных пикселей

---

Примечание:

В соответствии с проводимой политикой постоянного совершенствования технических характеристик и дизайна, возможно внесение изменений без предварительного уведомления.



Уведомляем, что вся упаковка данного прибора НЕ ПРЕДНАЗНАЧЕНА для вторичной упаковки или хранения в ней ПИЩЕВОЙ ПРОДУКЦИИ.

Срок службы - 5 лет, при условии, что изделие используется в строгом соответствии с настоящим руководством по эксплуатации.

### **ТЕХНИЧЕСКАЯ ПОДДЕРЖКА**

Единая справочная служба:

тел. 8-800-100-20-17

service@mysteryelectronics.ru

Дополнительную информацию о гарантийном и послегарантийном ремонте Вы можете получить по месту приобретения данного изделия или на сайте **[www.mysteryelectronics.ru](http://www.mysteryelectronics.ru)**