

# Explay L88

## Цифровой аудиоплеер



## Руководство пользователя

## Содержание

<b>Введение</b> .....	<b>4</b>
<b>Комплект поставки*</b> .....	<b>5</b>
<b>Глава 1. Обзор плеера и его основных функций</b> .....	<b>6</b>
<b>Описание кнопок устройства</b> .....	<b>6</b>
<b>Глава 2. Зарядка элементов питания</b> .....	<b>7</b>
<b>Глава 3. Соединение с компьютером и установка программного обеспечения</b> .....	<b>8</b>
<b>Подключение</b> .....	<b>8</b>
<b>Отключение от компьютера</b> .....	<b>8</b>
<b>Загрузка и выгрузка файлов</b> .....	<b>8</b>
<b>Меры предосторожности</b> .....	<b>8</b>
<b>Установка и удаление программного обеспечения</b> .....	<b>9</b>
<b>Модернизация программного обеспечения на плеере</b> .....	<b>9</b>
<b>Глава 4. Описание процесса эксплуатации</b> .....	<b>10</b>
<b>Включение/выключение</b> .....	<b>10</b>
<b>Меню</b> .....	<b>10</b>
<b>Музыка</b> .....	<b>11</b>
Назначение музыки.....	11
Регулировка громкости .....	11
Выход.....	11
<b>Запись</b> .....	<b>12</b>
Назначение записи .....	12
Навигация.....	12
Воспроизведение записанных файлов .....	12
Выход.....	12
<b>Радио</b> .....	<b>13</b>
Назначение радио .....	13
Навигация.....	13
Регулировка громкости .....	13
Меню «Радио» .....	13
Выход.....	14
<b>Воспроизведение записанных файлов</b> .....	<b>15</b>
Назначение функции воспроизведения записи .....	15
Навигация.....	15
Выход.....	15
<b>Е-Книга</b> .....	<b>16</b>
Назначение книги.....	16
Навигация.....	16
Настройки Е-книги.....	16
Выход.....	16
<b>Проводник</b> .....	<b>17</b>
Назначение Проводника.....	17
Навигация.....	17
Выход.....	17
<b>Установки</b> .....	<b>18</b>
Назначение установки .....	18
Навигация.....	18
<i>Настройки MS PlayFX</i> .....	18
Время выключения дисплея .....	19
Время автовыключения плеера.....	19
Отображение текста песни .....	19

<b>Глава 5. Возможные неисправности и их устранение .....</b>	<b>20</b>
<b>Глава 6. Технические характеристики .....</b>	<b>21</b>
<b>Уведомление о защите окружающей среды.....</b>	<b>22</b>
<b>Предостережения .....</b>	<b>22</b>
<b>Меры безопасности, чистка.....</b>	<b>24</b>
<b>Чистка .....</b>	<b>24</b>
<b>Разъёмы и порты .....</b>	<b>25</b>

## Введение



Благодарим за приобретение цифрового плеера Explay.

Чтобы вы как можно быстрее овладели всеми его возможностями, мы предусмотрели полное справочное руководство, знакомящее со способами работы, настройкой плеера, мерами предосторожности и родственными продуктами. Перед использованием этого MP3-плеера необходимо внимательно прочитать все соответствующие главы, чтобы как можно лучше его использовать.

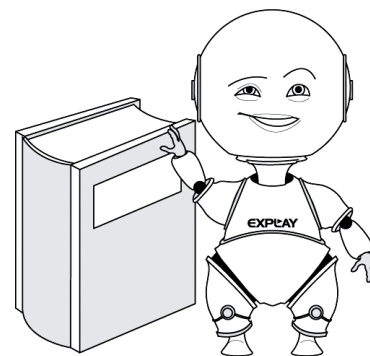
Это руководство было тщательно отредактировано и, по нашему мнению, является правильным и заслуживающим доверия. Но если нам все-таки не удалось полностью избежать ошибок и пропусков, мы приносим свои извинения и будем рады вашим замечаниям и мнениям. Для обновлений версий программного обеспечения и замечаний обращайтесь на сайт [www.explay.ru](http://www.explay.ru)



### Комплект поставки\*

НАИМЕНОВАНИЕ	КОЛИЧЕСТВО	ЕДИНИЦЫ
Плеер 	1	шт.
Руководство пользователя 	1	шт.
Стереонаушники 	1	шт.
Кабель USB 	1	шт.
Гарантийный талон 	1	шт.

\* - Производитель вправе вносить изменения во внешний вид, технические характеристики и комплектацию устройства.

# Глава 1. Обзор плеера и его основных функций

## Описание кнопок устройства

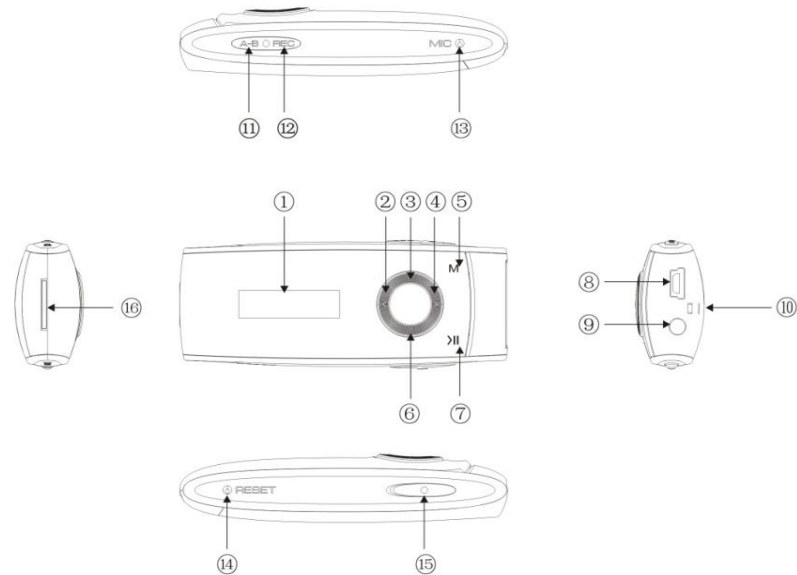

- 1) Дисплей
- 2) Перемотка назад
- 3) Увеличение громкости
- 4) Перемотка вперед
- 5) Меню
- 6) Уменьшение громкости
- 7) Старт/Стоп
- 8) Порт USB
- 9) Порт наушников
- 10) Крепление для шнура
- 11) Повтор, A-B
- 12) Начать запись
- 13) Микрофон
- 14) Кнопка перезагрузки
- 15) HOLD
- 16) Разъем под карту памяти

## Глава 2. Зарядка элементов питания

Используемый источник питания должен соответствовать национальным стандартам, и производитель не несет ответственности ни за какие проблемы, вызванные применением нестандартного источника питания.

- ✓ При использовании других зарядных устройств индикация полного заряда для зарядного устройства и внутреннего устройства могут отличаться, в этом случае индикация устройства должна выбираться в соответствии со стандартом.
- ✓ Для полного заряда необходимо 4 часа, первые 2 зарядки желательно производить по 8-10 часов.



Не используйте плеер в условиях высокой влажности и высокой температуры. Запрещается подвергать плеер воздействию огня. (Инструкции по зарядке приведены только для справки).



Чтобы продлить срок службы аккумуляторов, в начале использования плеера необходимо, как минимум, два раза заряжать аккумулятор только после его полного разряда.

### **Информация:**

Время работы в режиме прослушивания музыки до 16 часов.

## Глава 3. Соединение с компьютером и установка программного обеспечения

### Подключение

**Подключение стереонаушников** - вставьте стереонаушники в разъем наушников плеера.

**Подключение к компьютеру** - для подключения плеера к ПК используйте USB. Включите питание плеера.

### Отключение от компьютера

1. Выберите на панели задач вашего компьютера значок подключенных устройств, щелкните его правой кнопкой мыши и выберите “Безопасное отключение устройства”.
2. Выберите тип останавливаемого устройства и нажмите кнопку “Остановить”.
3. Выберите останавливаемый драйвер и нажмите кнопку “ОК”.
4. Для завершения операции нажмите кнопку “Заккрыть”.

### Внимание!

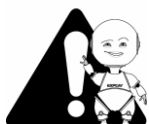

**Неправильное завершение работы с компьютером может привести к повреждению плеера.**

### Загрузка и выгрузка файлов

#### **a. Загрузка файлов**

Скопируйте файлы и мелодии MP3 или WAV, либо файлы в других форматах поддерживаемые устройством, со своего ПК на “мобильный диск” (т.е. плеер).

#### **b. Выгрузка файлов**

Откройте папку “Мой компьютер” на своем ПК, затем выберите “съёмный диск” (т.е. плеер) и дважды щелкните его, чтобы открыть. Выберите файлы, которые нужно выгрузить, и скопируйте их в нужный каталог на своем ПК.

### Меры предосторожности

➤ Если устройство подключено к ПК с операционной системой Windows 2000/ME/XP/Vista, в течение чтения, записи, загрузки или выгрузки данных, пока на экране находится рисунок загрузки или выгрузки, не выключайте питание и не отключайте MP3-плеер от ПК. В противном случае данные файлов могут быть повреждены.

- Удаляйте устройство, соблюдая следующие процедуры безопасного удаления:
- Сначала дважды щелкните значок на панели задач рабочего стола ПК. На экране ПК появится приглашение “Безопасное удаление устройства”. Нажмите кнопку “Остановить”, и операционная система предложит подтвердить удаление устройства. Нажмите кнопку “Да”, и появится сообщение “Оборудование может быть удалено”. С этого момента можно безопасно отключить устройство от ПК.



- Если устройство подключено к ПК с операционной системой Windows98/95, в течение чтения, записи и передачи данных не выключайте питание и не отключайте MP3-плеер от ПК. В противном случае данные файлов могут быть повреждены. Отключайте плеер только после окончания передачи.

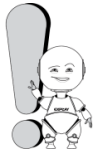

Если плеер по непонятным причинам не может работать нормально, выключите его и снова включите спустя 3 секунды. Если устройство продолжает работать неправильно – обратитесь в авторизованный сервисный центр для устранения неисправности.

## Установка и удаление программного обеспечения

### Требования к программному обеспечению.

Это устройство поддерживает стандартные функции USB-диска и работает с операционными системами Windows98 (необходима установка драйвера), Windows 2000 и более поздними версиями (установка драйвера не требуется), Mac OS 10.3 и более поздними версиями, Linux Redhat 8.0 и более поздними версиями.

**Примечание.** При использовании этого плеера с операционными системами WIN2000/ME/XP/Vista установка драйвера не требуется. При возникновении необходимости обновления встроенного программного обеспечения, драйвер понадобится установить.

## Модернизация программного обеспечения на плеере

Плеер поддерживает обновление прошивки.



Обновление программного обеспечения может привести к сбоям или ухудшению работы плеера, только если Вы произвели какие-либо действия неправильно! Пожалуйста, внимательно прочитайте настоящее руководство, прежде чем пользоваться устройством, и обратите внимание на то, что описанные действия могут производиться только лицами, имеющими определенные знания в области компьютеров.



Обновление программного обеспечения предназначено для исправления ошибок на программном уровне и оптимизации работы плеера. После обновления программного обеспечения - работа плеера должна остаться полноценной.

По вопросам модернизации устройства, перед прошивкой - рекомендуем обратиться на сайт [www.explay.ru](http://www.explay.ru)



Программное обеспечение, предназначенное для обновления данного плеера, не может применяться по отношению к плеерам других серий, объема памяти и наоборот.

## Глава 4. Описание процесса эксплуатации

### Включение/выключение

#### **Включение**

Нажмите и удерживайте кнопку вкл/выкл в течении 2 сек. На экране отобразится загрузочная картинка, после чего плеер покажет главное меню.

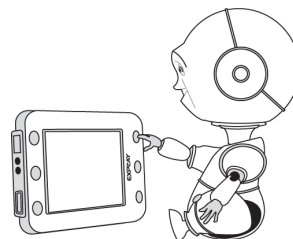

#### **Выключение**

Нажмите и удерживайте кнопку вкл/выкл в течении 2 сек, при этом плеер выключится. Для блокировки кнопок передвиньте рычажок HOLD влево. Для снятия с блокировки вправо.

### Меню

При первом включении устройства загружается главное меню.

Перемещение по меню осуществляется нажатием на кнопки “< / >”, выбор – нажатием на кнопку “M”.

В главном меню можно выбрать различные режимы работы плеера: Музыка; Радио FM; Книга; Запись; Проводник; Установки.

Для выхода в главное меню из разных режимов работы требуется держать нажатой в течение 1-ой секунды кнопку “M”. Для перехода на пункт выше – нажмите кратковременно нажмите “M”.

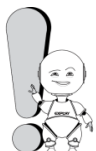

При модернизации устройства - меню, значки меню и их названия могут отличаться от описанного в данном руководстве пользователя.



При модернизации устройства – расположение и последовательность значков меню и их функции могут отличаться от описанного в данном руководстве пользователя.

Рассмотрим более подробно каждую из функций.

## Музыка

В основном меню плеера с помощью кнопок управления зайдите в функцию «Музыка».

### Назначение музыки

С помощью этой функции, Вы сможете прослушивать аудиофайлы.

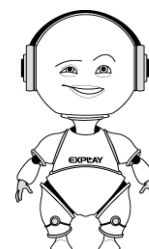

Устройство позволяет прослушивать звук через наушники.

### Навигация

Для того чтобы выбрать файл, который Вы хотите воспроизвести, нужно с помощью кнопок управления выбрать файл и начать его воспроизведение, нажав на кнопку “>||”

Для остановки воспроизведения аудиотрека нажмите на кнопку “>||” для возобновления воспроизведения снова нажмите на кнопку “>||”.

Для переключения на предыдущий или следующий трек нажмите на кнопку “< / >”, соответственно.

Для перемотки музыкального трека назад или вперед нажмите и удерживайте кнопку “< / >”, соответственно.



Данный плеер поддерживает отображение текста песни. Файл с текстом должен иметь тоже имя, что и файл с музыкой, а также расширение LRC.

### Регулировка громкости

Во время воспроизведения используйте кнопки “+ / -” для увеличения и уменьшения громкости. При этом значение индикатора громкости будет меняться от 0 до 31.



Совет. Музыка можно прослушивать как в режиме просмотра текстовых файлов, так и при работе в меню «Проводник» или «Установка» данного плеера.

### Функция повторения отрывка трека

Вы можете поставить на повторение определенный отрывок песни. Для этого, во время проигрывания, нажмите на кнопку “A-B”, на экране плеера высветится буква “A” и начнется запись отрывка, в момент, когда Вы хотите завершить отрывок, ещё раз нажмите на кнопку “A-B” и отрывок начнет проигрываться в режиме повторения. Для выхода из режима повторения нажмите “A-B”.

### Выход

Для выхода в главное меню из режима воспроизведения требуется держать нажатой в течение 1-ой секунды кнопку “M”.

## Запись

В основном меню плеера с помощью кнопок управления зайдите в функцию «Запись» или нажмите клавишу **“REC”** на панели плеера.

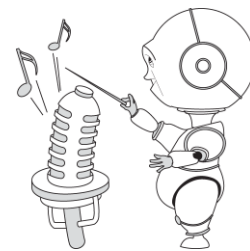

### Назначение записи

С помощью этой функции, Вы сможете записывать голосовые аудиофайлы.

### Навигация

Для того чтобы начать запись в появившемся окошке записи, нажмите на кнопку вкл/выкл для остановки записи нажмите на кнопку вкл/выкл.

Для сохранения записанного файла нажмите **“М”**.



**Если Вы слушаете запись через наушники, будьте осторожны – высокая чувствительность микрофона и большая громкость могут повредить органы слуха!**

### Воспроизведение записанных файлов

Записанный файл можно прослушать через опцию «Музыка» основного меню плеера, с помощью пункта «Голос» основного меню или через «Проводник».

### Выход

Для выхода в главное меню из режима записи требуется держать нажатой в течение 1-ой секунды кнопку **“М”**, при этом записываемый файл будет автоматически сохранён.

## Радио

В основном меню плеера с помощью кнопок управления зайдите в функцию «Радио».

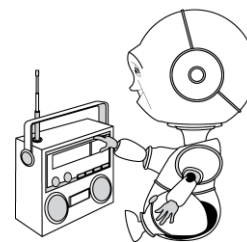

### Назначение радио

С помощью этой функции, Вы сможете прослушивать радио.

### Навигация

В режиме прослушивания Вы можете выбрать следующую или предыдущую частоту (шаг 100 KHz); предыдущую или следующую радиостанцию (если они были предварительно настроены), нажимая на кнопки “< / >”, соответственно; а также получить доступ к меню настройки нажав на кнопку “М”.

### Регулировка громкости

Во время воспроизведения используйте кнопки “+ / -” для увеличения и уменьшения громкости. При этом значение индикатора громкости будет меняться от 0 до 31.

Рассмотрим более подробно меню настроек.

### Меню «Радио»

Для того, чтобы войти в режим меню Радио нажмите кнопку “М”.

#### **Ручной поиск**

Выбрав данную опцию, Вы сможете вручную менять значение частоты. С помощью нажатия на кнопку «>» частота будет увеличиваться, для уменьшения частоты нажимайте на кнопку «<».

Или можно нажать кнопку «>» или «<» и держать нажатой в течение 1-ой секунды, при этом курсор автоматически начнёт двигаться вперёд или назад соответственно до тех пор пока не найдёт частоту с устойчивым приёмом, при нахождении такой частоты поиск останавливается.

#### **Автопоиск**

Если Вы выберете данную функцию, то плеер начнёт искать радиостанции в автоматическом режиме. При нахождении радиочастоты, сохранение происходит автоматически (но не больше 30 станций).

#### **Станции**

Для выбора сохраненных каналов нажмите на кнопку “М”, выберете опцию «Станции», затем с помощью кнопок Влево Вправо выберете сохраненный канал.



Внимание! Если все 30 станций сохранены, автопоиск автоматически остановится.

### ***Сохранить канал***

Чтобы сохранить найденную ручную радиостанцию, нажмите на кнопку **“М”**, выберете опцию «Сохранить», перед Вами отобразится список ячеек от 1-го до 30-ти, выбрав любую из этих ячеек и нажав на кнопку **“М”**, перед Вами отобразится диалоговое окошко, где Вы должны либо подтвердить выбор, нажав иконку «Да», либо отменить сохранение, выбрав иконку «Нет».

При сохранении радиочастоты, строка, на которую Вы сохранили частоту, будет иметь значение данной частоты (например, 92.4 MHz).

Для выхода из режима сохранения нажмите на кнопку **“М”** нажмите и удерживайте в течение 1-ой секунды.

### ***Удаление сохранённого канала***

Эта функция позволяет удалять сохранённые радиостанции из памяти плеера. Для того чтобы удалить частоту, нажмите на кнопку **“М”**, выберете пункт «Удаление». Далее выбираете ячейку, которую Вы хотели бы удалить, нажимаете на клавишу **“М”**, при этом перед Вами отобразится диалоговое окно, которое предложит удалить или отменить удаление радиостанции. Выберете, с помощью кнопок управления, «Да» - если хотите удалить частоту или «Нет», если хотите отменить удаление. Для активации Вашего выбора нажмите на клавишу **“М”**.

Для выхода из режима сохранения нажмите на кнопку **“М”** нажмите и удерживайте в течение 1-ой секунды.

### ***Запись радио***

Эта функция позволяет перейти к функции записи радио.

В режиме записи радио, нажмите **“>||”**, для того, чтобы начать запись. Повторно нажмите **“>||”**, для остановки. Для выхода и сохранения записи нажмите **“М”**.

### **Выход**

Для выхода в главное меню из режима прослушивания радио требуется держать нажатой в течение 1-ой секунды кнопку **“М”**.

## Воспроизведение записанных файлов

В основном меню плеера с помощью кнопок управления зайдите в функцию «Голос».

### **Назначение функции воспроизведения записи**

С помощью этой функции, Вы сможете прослушивать записанные с микрофона и радио аудиофайлы.

### **Навигация**

С помощью кнопок управления выберите запись с микрофона или запись радио, после этого, выберите аудиозапись, которую хотите прослушать.

### **Выход**

Для выхода в главное меню из режима прослушивания записанных файлов, требуется нажать и держать нажатой в течение 1-ой секунды кнопку “**M**”.



## **Е-Книга**

В основном меню плеера с помощью кнопок управления зайдите в функцию «Книга».

### **Назначение книги**

С помощью этой функции, Вы сможете просматривать текстовые файлы.

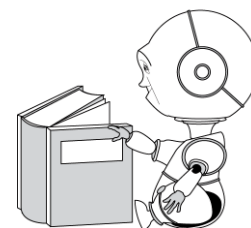

### **Навигация**

С помощью кнопок управления откройте текстовый файл, который хотите просмотреть. Для перелистывания текста нажимайте на кнопки “+ / -”.

### **Настройки Е-книги**

Для доступа к настройкам книги, в режиме просмотра, нажмите кнопку “М”.

Вас доступны следующие настройки:

#### ***Автопрокрутка страниц***

Выберите время, через которое, страница автоматически смениться: 1 сек, 3 сек, 5 сек, 10 сек, 30 сек, Выкл.

#### ***Закладки***

Нажмите и удерживайте клавишу “Rec”, для установки закладки. Вы можете поставить до двух закладок, выбор закладки осуществляется кнопками “+ / -”, запись – кнопкой “М”. Для того чтобы сохранить закладку нужно выбрать в меню пункт «Поставить закладку 1» или «Поставить закладку 2» и нажать кнопку “М”.

Для доступа к закладкам временно нажмите клавишу “Rec”. Для того чтобы загрузить закладку нужно выбрать пункт «Загрузить закладку 1» или «Загрузить закладку 2» и нажать на кнопку “М”.

Во время просмотра текста возможно прослушивание музыки. Для этого сначала выберите песню и начните ее воспроизведение, после этого выйдете в главное меню и выберите файл для чтения.

### **Выход**

Для выхода в главное меню из режима отображения текстовых файлов, требуется нажать и держать нажатой в течение 1-ой секунды кнопку “М”.



## Проводник

В основном меню плеера с помощью кнопок управления зайдите в функцию «Проводник».

### Назначение Проводника

Проводник позволяет посмотреть содержимое памяти плеера и выбрать файл для просмотра или воспроизведения, а также удалять выбранные файлы.

### Навигация

В режиме проводника, Вы можете выбрать интересующий Вас файл и, выбрав его и нажав на **“М”**, начать воспроизведение, в случае с аудио; и просмотр, в случае с текстовым файлами.

### Выход

Для выхода в главное меню из режима Проводника требуется держать нажатой в течение 1-ой секунды кнопку **“М”**.

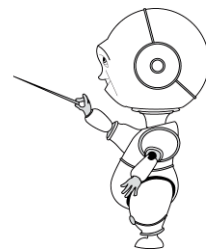

## Установки

В основном меню плеера с помощью кнопок управления зайдите в функцию «Установка».

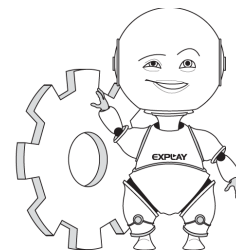

### Назначение установки

С помощью этой функции, Вы сможете настроить плеер и сделать его использование наиболее удобным для Вас.

### Навигация

Для переключения между функциями и их значениями воспользуйтесь кнопками управления “< / >”. Для подтверждения выбора нажимайте на кнопку “М”, для выхода в основное меню установок нажимайте и удерживайте кнопку “М”.

### Вам доступны следующие настройки:

#### Выбор EQ

На выбор предоставляется 7 настроек параметров звучания:

- Нормальный;
- Рок;
- Джаз;
- *PlayFX (при этом режиме, активизируется режим, выбранный в меню «PlayFX»);*
- Классика;
- Поп;
- Бас;
- EQ пользователя (Настройка эквалайзера наиболее подходящим для Вас образом);

#### Настройки MS PlayFX

На выбор предоставляется 3 вида настроек звучания:

- *3D Наушники;*
- *Глубокий бас;*
- *Автогромкость;*

#### Режим воспроизведения

Эта опция позволяет настроить наиболее оптимальные для Вас режимы повторения воспроизведения аудиофайлов.

Выбор режимов:

- **По порядку:** Воспроизведение треков в том порядке, в котором они отображены в списке файлов
- **Повтор трека:** Беспрерывное воспроизведение одного трека
- **Все повтор:** Беспрерывное воспроизведение всех аудиофайлов.
- **Случайно:** Воспроизведение треков в случайном порядке

### **Время выключения дисплея**

Эта функция позволяет установить время от последнего нажатия на кнопку, по истечении которого, дисплей устройства выключится. Варианты: «Выключено», 5 сек, 10 сек, 20 сек, 30 сек.

### **Время автовыключения плеера**

Эта функция позволяет установить время от последнего нажатия на кнопку, по истечении которого, устройство выключится. Варианты: «Выключено», 1 мин, 5 мин, 15 мин, 30 мин.

### **Таймер автовыключения плеера**

Зайдя в данную опцию, Вы сможете установить время отключения плеера в независимости от последнего нажатия на кнопку, по истечении которого, устройство выключится. Варианты: 15 мин., 30 мин., 60 мин., 120 мин. или «Не выключать».

### **Язык меню**

Эта функция позволяет установить язык меню плеера.

### **Отображение текста песни**

Вы можете включить или выключить отображение текста песни на экране плеера, во время её проигрывания.

### **Настройка времени и даты**

В этом меню Вы можете изменить системное время и дату.

### **Чтение пунктов меню**

Вы можете включить или выключить чтение пунктов меню. При включенном режиме чтения, при переключении между пунктами меню, их названия будут воспроизводиться голосом.

### **По умолчанию**

Возвращает плеер к заводским установкам. Для этого программа плеера предложит Вам сбросить настройки, нажмите «Да» если хотите продолжить процесс восстановления заводских настроек (далее следуйте инструкциям) или «Нет» чтобы выйти из меню восстановления.

### **Память устройства**

Просмотр информации о свободном/занятом на устройстве и карте памяти месте.

## Глава 5. Возможные неисправности и их устранение

<b>Проблема</b>	<b>Решение</b>
Плеер не включается	Зарядите плеер
Плеер заблокировался	Выключите и включите при помощи переключателя питания
Плеер не воспроизводит файлы	Проверьте громкость, подключены ли наушники. Отформатируйте диск
Невозможно загрузить /выгрузить файл с диска, плеер не определяется	Проверьте, что кабель вставлен до упора. Присоединяйте плеер после полной загрузки операционной системы. Повторно присоедините плеер.
Не работает запись	Проверьте доступное свободное место и заряд аккумулятора.
Слова на экране искажены	Проверьте правильность выбора настроек
Плеер висит	Обнулите устройство.
Неисправность не опознана	Обратитесь в авторизированный сервис

## Глава 6. Технические характеристики

### Характеристики продукта

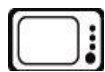

Размеры	75X28,5X15MM
Вес	34 гр
Дисплей	OLED, размер 128 на 32 пикселей
Поддержка языков	Мультиязычный
Соединение с ПК	USB2.0 High Speed, скорость 5 Мб/сек
Поддерживаемые форматы файлов аудио	MP3 (8 кб/с до 320 кб/с), WMA (8 Кб/с до 320кб/с), WAV, APE, FLAC
Запись – Аудио	Записывает с микрофона в формат WAV (32 Кб/с)
Поддерживаемые форматы текста	Файлы TXT (Unicode, ASCII), LRC
Выходная мощность	10мВат на канал
Радио	87,5-108 МГц, 30 станций памяти
Память	Встроенная 2Гб/4Гб/8Гб/16Гб Карта памяти до 16Гб
Питание	литий полимерный аккумулятор 170мА/ч
Время работы	Музыка до 16 часов
Эквалайзер	Нормальный, Рок, Поп, Классика, Джаз, PlayFX, EQ пользователя
Рабочие температуры	От 5 до 40 градусов по Цельсию
Поддерживаемые ОС	Win2000/XP/ME, MacOS10 Linux 2.4.2, Win98 (необходимы драйвера)
Комплект поставки	Плеер, наушники, руководство пользователя, гарантийный талон

#### Примечание:

- Спецификации и дизайн могут быть изменены без предупреждения;
- Установленный срок эксплуатации устройства 3 года с момента продажи.

## Уведомление о защите окружающей среды

Использованные упаковочные материалы, аккумуляторы и электрические компоненты должны утилизироваться независимо друг от друга согласно существующим нормативным правилам.

## Предостережения

Если плеер выходит из строя, вследствие ниже перечисленных причин, наша компания вправе снять с себя гарантийные обязательства по обслуживанию устройства. Пожалуйста, внимательно прочтите следующие предостережения:

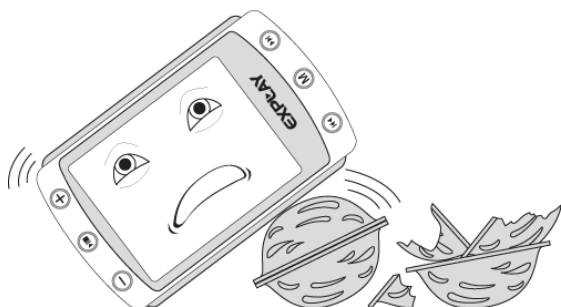

- Не используйте плеер для задач, не описанных в данном руководстве.

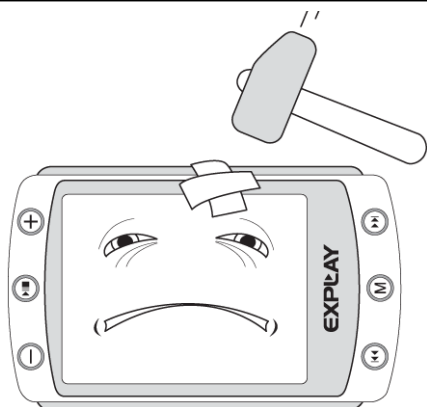

- Не допускайте сильных ударов по корпусу плеера или сильной тряски.

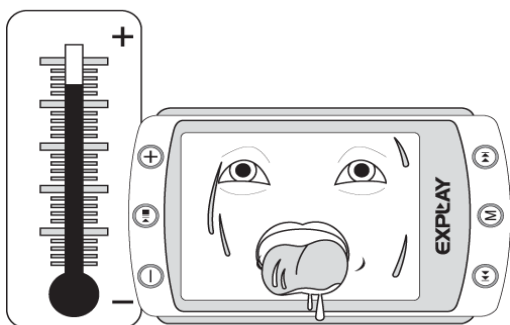

- Не используйте плеер в условиях высокой температуры, влажности и сильных магнитных полей.

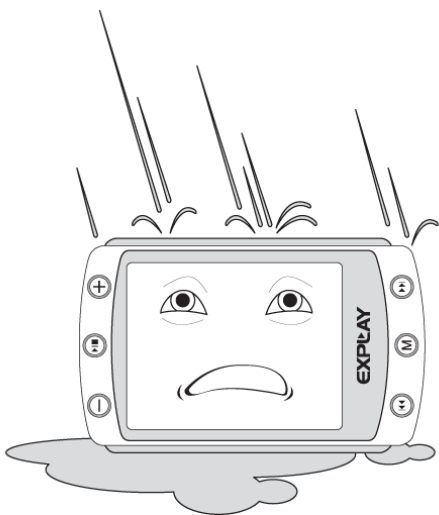

- Не допускайте попадания влаги в плеер. При попадании влаги на корпус протрите плеер сухой салфеткой.

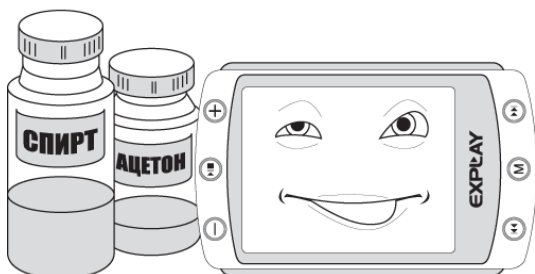

- Не используйте для очистки плеера активных легко воспламеняемых веществ (спирт, бензин, ацетон и т.п.).

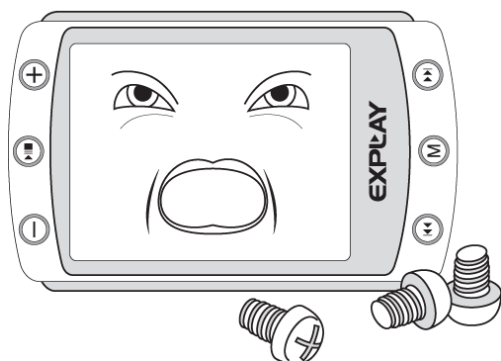

- Не пытайтесь открывать корпус плеера и ремонтировать его самостоятельно.

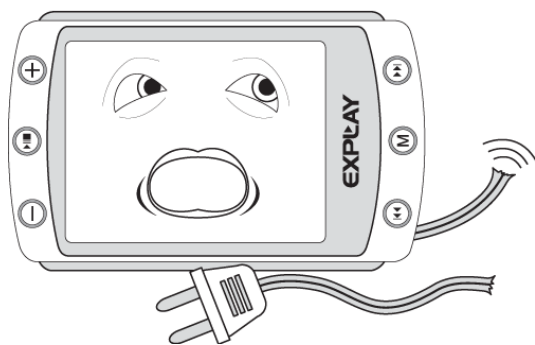

- Не вынимайте штекер наушников из плеера и вилку зарядного устройства из сети, держа его за провод. Это может привести к разрыву провода.

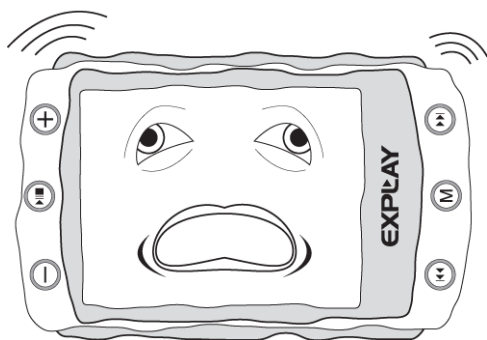

- Не допускайте вибраций или ударов в то время когда плеер подключен к PC.  
Отключайте плеер от PC только через «безопасное отключение устройства».

## Меры безопасности, чистка

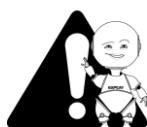

### **Внимание**

Не прикасайтесь к адаптеру питания влажными руками. Это может привести к поражению электрическим током.

Используйте стандартный адаптер питания. Использование с данным плеером нестандартного источника питания может привести к его повреждению.

Убедитесь, что разъем источника питания подключен к правильной линии питания. Это может привести к поражению электрическим током.

Убедитесь, что вилка адаптера источника питания надежно вставлена в розетку сети электропитания. В противном случае возможно возгорание.

Если плеер нагревается, или из него идет дым, немедленно прекратите его использование и обратитесь в центр обслуживания пользователей. Дальнейшее использование этого плеера опасно.



### **Внимание**

Используйте плеер при температурах от -20°C до 70°C. В противном случае плеер может быть поврежден.

Не помещайте плеер в пыльные или влажные условия. В противном случае плеер может быть поврежден.

Не пользуйтесь FM-радио в автомобиле. В противном случае плеер может быть поврежден.

Не помещайте плеер рядом с кредитными карточками, магнитными карточками и т. д. В противном случае магнитные и кредитные карточки могут быть повреждены.

## **Чистка**

Придерживайтесь указанных ниже основных правил при очистке внешней поверхности устройства и его компонентов:

- Убедитесь в том, что плеер отключен.
- Используйте смоченную, мягкую ткань без пуха. Не допускайте попадания жидкости в отверстия.
- Не используйте аэрозольные распылители, растворители, спирт и абразивные/шлифовальные материалы.



## Разъёмы и порты

Не вставляйте разъем в порт с силой. Если разъем не удастся без труда вставить в порт, возможно, разъем и порт не соответствуют друг другу.

Убедитесь в том, что разъем соответствует порту и что разъем расположен правильно относительно порта.



Не используйте наушники во время вождения



### **Важно:**

Использование наушников во время вождения автомобиля не рекомендуется и запрещено в ряде регионов.

Будьте осторожны и внимательны во время вождения. Перестаньте слушать устройство, если оно мешает или отвлекает вас во время вождения любым транспортным средством или выполнении любой другой деятельности, которая требует от вас сосредоточенности.

### **ВНИМАНИЕ**

Использование наушников с высоким уровнем громкости может привести к постоянной потере слуха. Можно повышать громкость до уровня, на котором звук нормально воспринимается и при этом не приводит к раздражению и повреждению слуха. Установите громкость на безопасном уровне.

Если у вас периодически появляется звон в ушах, снизьте уровень громкости или прекратите использование плеера.

**ЭЛЕКТРИЧЕСКОЕ ОБОРУДОВАНИЕ ПРИ НЕПРАВИЛЬНОМ ЕГО ИСПОЛЬЗОВАНИИ МОЖЕТ ПРЕДСТАВЛЯТЬ ОПАСНОСТЬ. РАБОТА С ДАННЫМ ИЛИ АНАЛОГИЧНЫМ ЕМУ ИЗДЕЛИЕМ ДОЛЖНА ВСЕГДА КОНТРОЛИРОВАТЬСЯ ВЗРОСЛЫМИ.**

**НЕ ПОЗВОЛЯЙТЕ ДЕТЯМ ПРИКАСАТЬСЯ К ВНУТРЕННИМ ДЕТАЛЯМ ЛЮБОГО ЭЛЕКТРИЧЕСКОГО ИЗДЕЛИЯ, А ТАКЖЕ НЕ РАЗРЕШАЙТЕ ТРОГАТЬ КАБЕЛИ.**