

Panasonic®

Инструкция по эксплуатации

Цифровой беспроводной телефон

Модель № **KX-TGH210RU**
KX-TGH212RU

Цифровой беспроводной телефон с автоответчиком

Модель № **KX-TGH220RU**
KX-TGH222RU



Показана модель KX-TGH210.

**Перед эксплуатацией прочитайте раздел
“Начало работы” на стр. 10.**

Благодарим вас за приобретение изделия производства компании Panasonic. Прежде чем приступить к использованию телефона, изучите эту инструкцию по эксплуатации и сохраните ее для дальнейших справок.

Посетите наш веб-сайт: <http://www.panasonic.ru>

Содержание

| | | |
|--------------------------------------------------------------------------|----|--|
| Введение | | |
| Различия между моделями | 3 | |
| Информация об аксессуарах | 3 | |
| Важная информация | | |
| Для вашей безопасности | 6 | |
| Важные инструкции по безопасности | 7 | |
| Для наилучшей эксплуатации | 7 | |
| Дополнительная информация | 8 | |
| Технические характеристики | 9 | |
| Начало работы | | |
| Установка | 10 | |
| Органы управления | 12 | |
| Пиктограммы дисплея | 13 | |
| Включение/выключение питания | 15 | |
| Выбор языка меню | 15 | |
| Дата и время | 15 | |
| Запись собственного приветственного сообщения | 15 | |
| Другие настройки | 15 | |
| Как делать/отвечать на вызовы | | |
| Как делать вызовы | 18 | |
| Как отвечать на вызовы | 18 | |
| Полезные функции во время вызова | 19 | |
| Внутренняя связь | 21 | |
| Блокировка клавиш | 21 | |
| Работа в режиме резервного питания | 22 | |
| Телефонная книга | | |
| Телефонная книга | 23 | |
| Быстрый набор | 24 | |
| Программирование | | |
| Список меню | 26 | |
| Будильник | 33 | |
| Режим Не тревожить | 33 | |
| Черный список | 34 | |
| Радио-няня | 35 | |
| Другие возможности программирования | 37 | |
| Регистрация аппарата | 38 | |
| Идентификация вызывающего абонента | | |
| Услуги идентификации вызывающего абонента (АОН и Caller ID) | 40 | |
| Список вызывавших абонентов | 41 | |
| Настройки идентификации вызывающего абонента для пользователей АОН | 42 | |
| Автоответчик | | |
| Автоответчик | 44 | |
| Включение/выключение автоответчика | 44 | |
| Приветственное сообщение | 44 | |
| Прослушивание сообщений | 45 | |
| Расширенные функции уведомления о новых сообщениях | 47 | |
| Дистанционное управление | 49 | |
| Настройки автоответчика | 50 | |
| Полезная информация | | |
| Сервис голосовой почты | 52 | |
| Ввод знаков | 52 | |
| Сообщения об ошибках | 54 | |
| Устранение неполадок | 54 | |
| Срок службы изделия | 61 | |
| Указатель | | |
| Указатель | 62 | |

Различия между моделями

■ Серия KX-TGH210



- Показана модель KX-TGH212.

■ Серия KX-TGH220

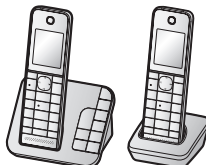

- Показана модель KX-TGH222.

| Серия | Модель № | Базовый блок | | Трубка | |
|-----------------|-----------|--------------|-----------|----------|------------|
| | | Модель № | Модель № | Модель № | Количество |
| Серия KX-TGH210 | KX-TGH210 | KX-TGH210 | KX-TGHA20 | | 1 |
| | KX-TGH212 | KX-TGH210 | KX-TGHA20 | | 2 |
| Серия KX-TGH220 | KX-TGH220 | KX-TGH220 | KX-TGHA20 | | 1 |
| | KX-TGH222 | KX-TGH220 | KX-TGHA20 | | 2 |

Информация об аксессуарах

Поставляемые аксессуары

| Но- мер | Аксессуар/артикул | Количество | |
|------------|---------------------------------------------------------------------------|------------------------|------------------------|
| | | KX-TGH210 KX-TGH220 | KX-TGH212 KX-TGH222 |
| ① | Адаптер для сети переменного тока для базового блока/ PNLV226CE | 1 | 1 |
| ② | Телефонный кабель | 1 | 1 |
| ③ | Аккумуляторные батареи*1 | 2 | 4 |
| ④ | Крышка беспроводной трубки*2 | 1 | 2 |
| ⑤ | Зарядное устройство | – | 1 |
| ⑥ | Адаптер для сети переменного тока для зарядного ус- тройства/PNLV233CE | – | 1 |

*1 Сведения о замене батарей см. на стр. 4.

*2 Крышка трубки поставляется прикрепленной к трубке.

Введение

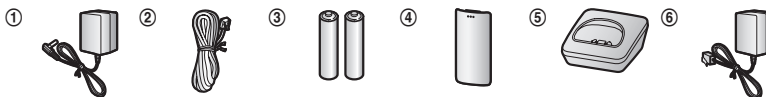

Дополнительные/заменяемые аксессуары

Аксессуары для данного аппарата можно заказать на странице <http://www.panasonicplaza.ru/>.

| Доп. Аксессуар | Номер модели |
|------------------------|------------------------------------------------------------------------------------------------------|
| Аккумуляторные батареи | HHR-4MVE*1 |
| | Тип батарей: – никель-металл-гидридные (Ni-MH) – 2 шт. типоразмера AAA (R03) для каждой трубки |
| DECT-ретранслятор | KX-A405 |
| Искатель | KX-TGA20RU*2 |

*1 Сменные батареи могут обладать емкостью, отличной от поставляемых батарей.

*2 Зарегистрировав искатель (до 4 шт.) на беспроводном цифровом телефоне Panasonic и прикрепив его к предмету, который легко потерять, Вы сможете быстро находить предмет, к которому прикреплен искатель. Посетите наш веб-сайт: <http://panasonic.net/pcc/products/telephone/p/tga20/>
Чтобы узнать о доступности искателя в Вашем регионе, свяжитесь с корпорацией Panasonic или авторизованным отделом продаж.

Дополнительная информация

- Конструкция и технические характеристики могут быть изменены без предварительного уведомления.
- Иллюстрации, использованные в данной инструкции, могут незначительно отличаться от фактического изделия.

Расширение емкости телефонной системы

| Трубка (поставляется дополнительно): KX-TGHA20RU | |
|-------------------------------------------------------------------------------------------------------------------------------------------------------------------------------------------------------------------------------------------------------------------|--|
| Емкость телефонной системы можно увеличить, зарегистрировав дополнительные трубки (макс. 6) на едином базовом блоке. <ul style="list-style-type: none">• Цвет дополнительных трубок может отличаться от цвета трубок, входящих в комплект поставки. | |

Введение

Для дальнейших справок

Рекомендуем записать следующую информацию: это поможет в случае ремонта по гарантии (требуется гарантийный талон).

| | |
|---------------------------------------------|--------------|
| Серийный № | Дата покупки |
| (находится на нижней панели базового блока) | |
| Наименование и адрес дилера | |

Прикрепите ваш товарный чек здесь.

Важная информация

Для вашей безопасности

Во избежание нанесения тяжелых травм здоровью/утраты имущества, а также для обеспечения правильной и безопасной работы внимательно прочитайте этот раздел до начала использования данного устройства.

ОСТОРОЖНО!

Подсоединение к сети электропитания

- Используйте только источник питания, указанный на аппарате.
- Не перегружайте сетевые розетки и удлинители. Это может привести к возгоранию или поражению электрическим током.
- Полностью вставляйте адаптер для сети переменного тока/вилку сетевого шнура в сетевую розетку. Несоблюдение этого требования может привести к поражению электрическим током и/или выделению тепла, приводящего к возгоранию.
- Регулярно вытирайте пыль и т.д. с адаптера для сети переменного тока/вилки сетевого шнура, вытаскивая его из сетевой розетки и тщательно протирая сухой тканью. Скопление пыли может вызвать повреждение изоляции влагой и т.д. и стать причиной возгорания.
- Отсоедините аппарат от сетевых розеток, если он начинает дымиться, а также при появлении постороннего запаха или шумов. Это может вызвать возгорание или поражение электрическим током. Убедитесь, что дым прекратился, и обратитесь в уполномоченный центр обслуживания.
- Отсоедините от сетевых розеток и ни в коем случае не прикасайтесь к внутренним частям аппарата, если его корпус оказался открытым вследствие неисправности.
- Ни в коем случае не касайтесь вилки мокрыми руками. Существует опасность поражения электрическим током.

Установка

- Во избежание возгорания или поражения электрическим током не допускайте

попадания на аппарат капель дождя или другой жидкости.

- Не располагайте и не используйте этот аппарат рядом с приборами, управляемыми автоматически (например, автоматическими дверями и системами пожарной сигнализации). Радиоволны, создаваемые аппаратом, могут вызывать сбои в работе подобных приборов, в результате чего возможны несчастные случаи.
- Не допускайте излишнего натяжения и перегибания телефонного шнура или шнура адаптера для сети переменного тока и не ставьте на них тяжелые предметы.

Меры предосторожности при эксплуатации

- Перед чисткой отсоединяйте аппарат от сетевых розеток. Не используйте жидкие или аэрозольные очистители.
- Не разбирайте аппарат.
- Не проливайте жидкости (моющие средства, очистители и т.д.) на вилку телефонного шнура и не допускайте ее намкания. Это может привести к возгоранию. Если вилка телефонного шнура намочена, немедленно вытаскивайте ее из телефонной стенной розетки и не используйте в дальнейшем.

Медицинские сведения

- Обратитесь к изготовителю персональных медицинских приборов (например, кардиостимуляторов или слуховых аппаратов), чтобы выяснить, достаточно ли надежно они экранированы от воздействия радиочастотного излучения.
- Не используйте данное изделие в медицинских учреждениях, если в соответствии с правилами учреждения пользоваться подобными изделиями запрещено. В больницах и медицинских учреждениях может применяться оборудование, чувствительное к воздействию радиочастотного излучения.

ВНИМАНИЕ

Установка и размещение

- Ни в коем случае не подключайте телефон во время грозы.
- Ни в коем случае не устанавливайте розетки телефонной линии во влажных местах (если розетки не предназначены для установки во влажных местах).
- Ни в коем случае не трогайте неизолированные телефонные провода или контакты, если телефонная линия не отсоединена на сетевом интерфейсе.
- При установке или модификации телефонных линий соблюдайте осторожность.
- Адаптер для сети переменного тока используется как основное устройство отсоединения от сети. Розетка сети переменного тока должна находиться рядом с аппаратом и быть легко доступной.
- Этот аппарат не может делать вызовы, если:
 - батареи трубки нуждаются в подзарядке или вышли из строя;
 - отключена электроэнергия;
 - включена функция блокировки клавиатуры.

Аккумуляторные батареи

- Рекомендуется использовать батареи, упомянутые на стр. 4. **ИСПОЛЬЗУЙТЕ ТОЛЬКО аккумуляторные Ni-MH батареи размера AAA (R03).**
- Не используйте старые и новые батареи одновременно.
- Не вскрывайте и не разбивайте батареи. Электролит является агрессивной жидкостью и может вызвать ожоги и повреждения глаз и кожи. При попадании в организм электролит может вызвать отравление.
- При обращении с батареями соблюдайте осторожность. Не допускайте контакта батарей с токопроводящими материалами (кольцами, браслетами, ключами и т.п.). В противном случае короткое замыкание может привести к перегреву батарей и/или токопроводящих материалов и стать причиной ожогов.
- Заряжайте батареи, поставляемые с этим аппаратом или указанные как пригодные для использования с ним, только в соответствии

с инструкциями и ограничениями этого руководства.

- Для зарядки батарей используйте только совместимый базовый блок (или зарядное устройство). Не вскрывайте базовый блок (или зарядное устройство). Нарушение данных инструкций может привести к вздутию или взрыву батарей.

Важные инструкции по безопасности

Во время использования аппарата необходимо соблюдать основные меры предосторожности, позволяющие уменьшить опасность возгорания, поражения электрическим током и получения личных травм. Меры предосторожности приведены ниже.

1. Не используйте этот аппарат вблизи воды, например, рядом с ванной, тазом, кухонной раковиной, емкостью для стирки, во влажном подвальном помещении или рядом с плавательным бассейном.
2. Избегайте использования телефона (не беспроводного типа) во время грозы. Существует незначительная опасность поражения электрическим током при ударе молнии.
3. Не используйте телефон для сообщения об утечке газа вблизи утечки.
4. Используйте только сетевой шнур и батареи, указанные в этом руководстве. Не бросайте батареи в огонь. Они могут взорваться. Выполняйте специальные местные правила утилизации отходов.

СОХРАНИТЕ ЭТИ ИНСТРУКЦИИ

Для наилучшей эксплуатации

Расположение базового блока/как избежать помех

Базовый блок и прочие совместимые устройства Panasonic используют радиоволны для связи друг с другом.

Важная информация

- Для обеспечения максимального покрытия и связи без помех устанавливайте базовый блок:
 - в удобном и возвышенном месте, в центре помещения таким образом, чтобы между трубкой и базовым блоком не было никаких препятствий;
 - на расстоянии от электроприборов (телевизоров, радиоприемников, персональных компьютеров, устройств беспроводной связи или других телефонов);
 - не направляя на передатчики радиочастот, например, внешних антенн сотовых станций для мобильных телефонов (не ставьте базовый блок на окно с выступом или рядом с окном).
- Покрытие и качество голосовой связи зависят от местных условий окружающей среды.
- Если прием при каком-либо расположении базового блока неудовлетворителен, переместите базовый блок в такое место, где прием будет лучше.

Окружающие условия

- Не располагайте аппарат рядом с устройствами, генерирующими электрические помехи, например, флуоресцентными лампами и моторами.
- Аппарат нельзя располагать в местах с сильным задымлением, в пыльных местах, в местах с высокой температурой и вибрацией.
- Аппарат нельзя подвергать воздействию прямого солнечного света.
- Не ставьте тяжелые предметы на верхнюю крышку аппарата.
- Если аппарат не предполагается использовать длительное время, отсоедините его от сетевой розетки.
- Аппарат следует держать вдали от источников тепла (батареи центрального отопления, плит и т.п.). Аппарат не должен располагаться в помещениях с температурой ниже 0 °C или выше 40 °C. Расположение во влажных подвальных помещениях также не допускается.
- Максимальное расстояние вызова может сократиться, если аппарат используется в следующих местах: возле таких препятствий, как холмы, туннели, подвалы, возле

металлических объектов, таких как проволочные ограждения и т. д.

- Эксплуатация аппарата рядом с электроприборами может вызвать помехи. Не располагайте аппарат рядом с электроприборами.

Повседневное обслуживание

- Протирайте внешнюю поверхность аппарата мягкой влажной тканью.
- Не используйте бензол, растворитель или любой шлифующий порошок.

Дополнительная информация

ВНИМАНИЕ: при замене батареи несовместимым типом существует опасность взрыва. Утилизируйте использованные батареи в соответствии с правилами утилизации.

Замечания об утилизации, передаче или возврате аппарата

- Этот аппарат может содержать вашу личную/конфиденциальную информацию. В целях защиты вашей личной/конфиденциальной информации, прежде чем утилизировать, передавать или возвращать аппарат, рекомендуется удалить из его памяти такую информацию, как телефонная книга или записи списка вызывавших абонентов.

Информация по обращению с отходами для стран, не входящих в Европейский Союз



Действие этих символов распространяется только на Европейский Союз. Если вы собираетесь выбросить эти изделия, узнайте в местных органах власти или у дилера, как следует поступать с отходами такого типа.

Примечание о процедуре извлечения батарей

Дополнительные сведения см. в разделе “Установка батарей” на стр. 10.

Технические характеристики

- **Стандарт:**
DECT (Digital Enhanced Cordless Telecommunications: Технология улучшенной цифровой беспроводной связи),
GAP (Generic Access Profile: Общий профиль доступа)
- **Диапазон частот:**
От 1,88 ГГц (GHz) до 1,90 ГГц (GHz)
- **Мощность радиочастотной передачи:**
Прибл. 10 мВт (mW) (средняя мощность на канал)
- **Источник питания:**
220–240 В (V) переменного тока,
50/60 Гц (Hz)
- **Потребляемая мощность:**
Базовый блок^{*1}:
Режим ожидания: прибл. 0,65 Вт (W)
Максимум: прибл. 2,6 Вт (W)
Базовый блок^{*2}:
Режим ожидания: прибл. 0,70 Вт (W)
Максимум: прибл. 2,8 Вт (W)
Зарядное устройство:
Режим ожидания: прибл. 0,12 Вт (W)
Максимум: прибл. 1,8 Вт (W)
- **Условия эксплуатации:**
От 0 °С до 40 °С при относительной влажности воздуха (сухого) от 20 % до 80 %

*1 Серия КХ-TGH210: стр. 3

*2 Серия КХ-TGH220: стр. 3

Начало работы

Установка

Подсоединения

■ Базовый блок

- 1 Подсоедините адаптер для сети переменного тока к базовому блоку, надежно вставив штекер.
- 2 Закрепите шнур, зацепив его за крючок.
- 3 Подключите адаптер для сети переменного тока к сетевой розетке.
- 4 Подключите телефонный шнур к базовому блоку и вставьте штекер в розетку телефонной линии до щелчка.
- 5 Фильтр DSL/ADSL (не входит в комплект) требуется для использования услуги DSL/ADSL.

Примечание:

- Используйте только поставляемый адаптер для сети переменного тока производства компании Panasonic модели PNLV226CE.
- Используйте только поставляемый телефонный шнур.

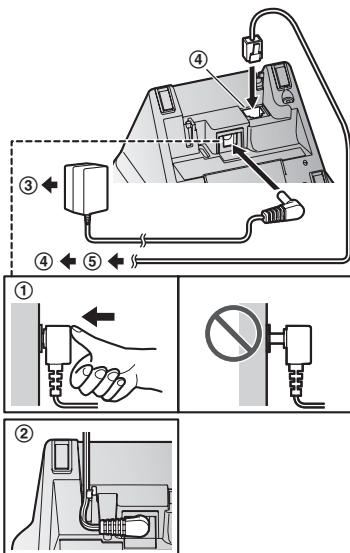

■ Зарядное устройство

- 1 Подключите адаптер для сети переменного тока к базовому блоку до щелчка.
- 2 Подключите адаптер для сети переменного тока к сетевой розетке.

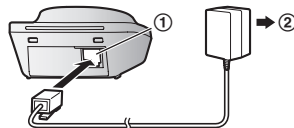

Примечание:

- Используйте только поставляемый адаптер для сети переменного тока производства компании Panasonic модели PNLV233CE.

Установка батарей

- ИСПОЛЬЗУЙТЕ ТОЛЬКО аккумуляторные Ni-MH батареи размера AAA (R03) (▲).
- НЕ ИСПОЛЬЗУЙТЕ щелочные/марганцевые/ Ni-Cd батареи.
- Проверьте полярность (⊕, ⊖).

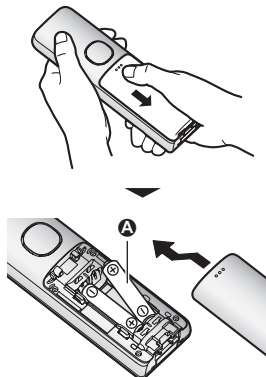

- Настройте базовый блок, следуя инструкциям на дисплее.

Зарядка батарей

Заряжайте не менее 7 часов.

- Убедитесь, что на дисплее отображается “Зарядка” (A).
- Когда батареи полностью заряжены, на дисплее отображается “Заряжен”.

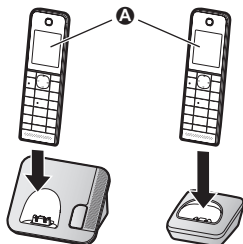

Примечание об установке

Примечание о соединениях

- Адаптер для сети переменного тока должен быть подсоединен к сети постоянно (во время работы адаптер слегка нагревается, что является нормальным явлением).
- Адаптер для сети переменного тока необходимо подсоединять к сетевой розетке переменного тока, которая ориентирована вертикально или установлена на полу. Не подсоединяйте адаптер для сети переменного тока к сетевой розетке, установленной на потолке, так как вес адаптера может приводить к его отсоединению.

Примечание об установке батарей

- Используйте поставляемые аккумуляторные батареи. Для замены рекомендуется использовать аккумуляторные батареи Panasonic, упомянутые на стр. 4, 7.

Примечание о заряде батарей

- Во время зарядки трубка слегка нагревается, что является нормальным явлением.
- Ежемесячно чистите зарядные контакты трубки, базового блока и зарядного устройства сухой и мягкой тканью. Перед очисткой аппарата отсоедините его от розеток питания и телефонных шнуров. Чистите чаще, если аппарат подвергается

воздействию жира, пыли или высокой влажности.

Уровень заряда батарей

| Пиктограмма | Уровень заряда батарей |
|-------------|------------------------|
| | Высокий |
| | Средний |
| | Низкий |
| | Требуется зарядка. |

Время работы от батарей Ni-MH производства Panasonic (поставляемые батареи)

| Режим | Время эксплуатации |
|----------------------------------|--------------------|
| Постоянно используется | Макс. 14 часов |
| Не используется (режим ожидания) | Макс. 250 часов |

Примечание:

- Реальное время работы от батарей зависит от способа использования и условий окружающей среды.

Начало работы

Органы управления

Трубка

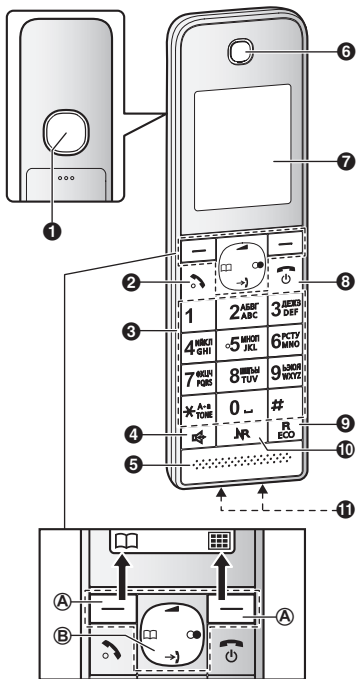

- 1 Громкоговоритель
- 2 [☎] (Разговор)
- 3 Клавиатура для набора номера
☎ (TONE: тональный набор)
- 4 [☎] (Громкая связь)
- 5 [☎] (Громкая связь)
- 6 Микрофон
- 7 Дисплей
- 8 [⏻] (Вкл./Выкл.)
- 9 [R/ECO]
- R: повторный вызов/флэш
ECO: клавиша быстрого перехода в Эко режим

- 10 [NR] (Быстрый доступ/Клавиша подавления шума)
Индикатор NR

- 11 Зарядные контакты

■ Тип органа управления

А Программные клавиши

Нажав программную клавишу, можно выбрать функцию, отображаемую на дисплее прямо над клавишей.

В Клавиша навигации

Клавиша навигации выполняет следующие функции:

| Символ | Значение |
|--------|------------|
| [▲] | [▲] Вверх |
| [▼] | [▼] Вниз |
| [◀] | [◀] Влево |
| [▶] | [▶] Вправо |

- [▲], [▼], [◀] или [▶]: прокрутка различных списков и записей.
- [▲] или [▼] (▲): регулировка громкости приемника или динамика во время разговора.
- [→] (Список абонентов): просмотр списка абонентов.
- [☎] (Телефонная книга): записи телефонной книги.
- [●] (Повторный набор): просмотр списка набранных номеров.

Начало работы

Базовый блок

■ Серия KX-TGH210: стр. 3

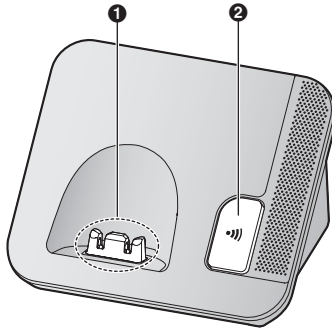

- 1 Зарядные контакты
- 2 [••)] (Поиск)
 - Чтобы найти потерявшуюся трубку, нажмите [••)].

■ Серия KX-TGH220: стр. 3

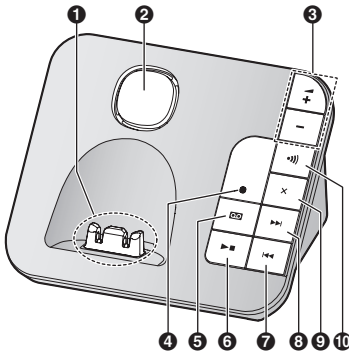

- 1 Зарядные контакты
- 2 Громкоговоритель
- 3 [+]/[-] (▲: Увеличение и уменьшение громкости звука)
- 4 Индикатор "Автоответчик включен/выключен"
- 5 [☎] (Автоответчик включен/выключен)
- 6 [▶|■] (Воспроизведение/стоп)

Индикатор сообщения

- 7 [◀◀] (Повтор)
- 8 [▶▶] (Пропуск)
- 9 [X] (Удалить)
- 10 [••)] (Поиск)
 - Чтобы найти потерявшуюся трубку, нажмите [••)].

Пиктограммы дисплея

Пиктограммы дисплея трубки

| Пиктограмма | Значение |
|-------------|----------------------------------------------------------------------------------------------------------------------------------------------------------------------|
| | Уровень сигнала: чем ближе трубка расположена к базовому блоку, тем больше отображается делений. |
| | Вне зоны действия базового блока |
| | Для защиты телефонных вызовов установлено значение "усиленная". (стр. 38) |
| | Пейджинг, режим внутренней связи |
| | Включен громкоговоритель. (стр. 18) |
| | Линия используется. <ul style="list-style-type: none"> • Замедленное мигание: вызов удерживается. • Быстрое мигание: получен входящий вызов. |
| | Пропущенный вызов*1 (стр. 41) |
| | Для Эко режима установлено значение "эко". (стр. 16) |
| | Включен режим подавления шума. (стр. 19) |
| | Подсветка клавиш выключена. (стр. 30) |

Начало работы

| Пиктограмма | Значение |
|--------------|-------------------------------------------------------------------------------------------------------------------------------------------------------------------------------------------------------------|
| | <ul style="list-style-type: none"> При отображении рядом с пиктограммой батареи: автоответчик включен.*2 (стр. 44) При отображении с номером: записаны новые сообщения.*2 (стр. 46) |
| | Выбран параметр "Приветствие". Сообщения вызывающих абонентов не записываются.*2 (стр. 51) |
| | Уровень заряда батарей |
| | Сигнал будильника. (стр. 33) |
| | Включен режим защиты от прослушивания разговоров. (стр. 31) |
| | Выключена громкость звонка. (стр. 29) |
| | Включен режим Не тревожить. (стр. 34) |
| | Заблокированный вызов*1 (Черный список: стр. 34) |
| | Получено новое сообщение голосовой почты.*3 (стр. 52) |
| | Включена функция "радио-няня". Имя/номер, отображаемое рядом с пиктограммой, указывает на контролирующий аппарат. (стр. 35) |
| Линия занята | Линия используется другим абонентом. |
| Занято | Автоответчик используется другой трубкой или базовым блоком.*2 |

*1 Только пользователи услуги АОН и услуги Caller ID

*2 Серия КХ-TGH220: стр. 3

*3 Для абонентов с функциями голосовой почты и Caller ID

Пиктограммы программной клавиши трубки

| Пиктограмма | Значение |
|-------------|----------------------------------------------------------------------|
| | Возврат к предыдущему экрану или внешнему вызову. |
| | Отображение меню. |
| OK | Принятие текущего выбора. |
| | Совершение вызова. (стр. 18) |
| | Временное отключение звонка для входящих вызовов. (стр. 18) |
| | Удержание вызова. |
| | Открытие телефонной книги. |
| | Переключение экрана для проверки подробной информации. (стр. 23, 32) |
| | Редактирование телефонных номеров. (стр. 35) |
| | Добавление новой записи. (стр. 24, 36) |
| | Отображение меню поиска в телефонной книге. (стр. 23) |
| | Выключение блокировки клавиатуры. (стр. 21) |
| | Выключение сигнала будильника. (стр. 33) |
| | Кнопка повтора сигнала будильника. (стр. 33) |
| ✓ | Выбор записей или трубок. (стр. 16, 33) |
| ▶ | Воспроизведение сообщения.*1 |
| ■ | Остановка записи или воспроизведения.*1 |
| | Сохранение телефонных номеров. (стр. 23) |
| ✕ | Удаление выбранной позиции. |
| | Позволяет сделать вызов по внутренней связи. (стр. 21) |
| С | Удаление номера/знака. |
| | Отключение микрофона. |





*1 Серия KX-TGH220: стр. 3

Включение/выключение питания







Нажмите и удерживайте клавишу  приблизительно 2 секунды.

Выбор языка меню

Язык меню дисплея

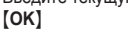
- 1  (правая программная клавиша)
 1 1 0
- 2 : Выберите нужный язык. → [OK]
- 3 





Дата и время

- 1  (правая программная клавиша)
 1 0 1
- 2 Введите текущую дату, месяц и год. → [OK]
Пример: 15 июля 2014 года

 - Формат даты можно выбрать, нажав :
 - dd/mm/yy (date (день)/month (месяц)/year (год))
 - yy/mm/dd
- 3 Введите текущий час и минуту.
Пример: 9:30

 - Можно выбрать 24-часовой или 12-часовой формат времени (“AM” или “PM”), нажав .
- 4 [OK] → 

Запись собственного приветственного сообщения

Доступно для:
Серия KX-TGH220 (стр. 3)



Можно записать собственное приветственное сообщение вместо использования предварительно записанного приветственного сообщения. Подробную информацию см. на стр. 44.

- 1  (правая программная клавиша)
 3 0 2
- 2 : “да” → [OK]
- 3 Записать приветственное сообщение. →  → 

Другие настройки

Быстрый доступ (клавиша)

Клавиша функции Быстрый доступ () расположена в нижней части трубки. Миганием она сигнализирует о том, что одним нажатием можно активировать перечисленные ниже функции.

- Когда индикатор функции  быстро мигает, можно выполнить такие действия:
 - Ответ на вызов (внешний вызов, вызов по внутренней связи). (стр. 18, 21)
 - Остановка пейджинга.
 - Остановка сигнала будильника. (стр. 33)
- Когда индикатор функции  медленно мигает в режиме ожидания, можно выполнить такие действия:
 - Прослушивание новых сообщений.*1 (стр. 46)
 - Просмотр списка вызывавших абонентов, если есть пропущенные вызовы. (стр. 41)
 Чтобы активировать эти функции, необходимо установить для параметра Быстрый доступ значение “Вкл.”. (стр. 16)

*1 Серия KX-TGH220: стр. 3

Начало работы

Использование функции Быстрый доступ (клавиша **NR**)

Когда индикатор **NR** быстро или медленно мигает, нажмите [**NR**].

- Приведенные выше функции можно активировать в зависимости от ситуации.
- При ответе на вызов кнопкой функции Быстрый доступ активируется режим громкой связи.
- Функцию можно активировать, даже если трубка находится на базовом блоке или в зарядном устройстве. Отвечать на вызовы или прослушивать новые сообщения*1 можно без снятия трубки. Если нужно выполнить другие действия, снимите трубку.
- Если на аппарате есть новые сообщения*1 и пропущенные вызовы, можно сначала воспроизвести новые сообщения, а затем просмотреть пропущенные вызовы.

*1 Серия KX-TGH220: стр. 3

Примечание:

- Если клавиатура заблокирована (стр. 21), можно отвечать на входящие вызовы, но следующие функции отключены, даже если индикатор функции **NR** медленно мигает.
 - Прослушивание новых сообщений.*1 (стр. 46)
 - Просмотр списка вызывавших абонентов, если есть пропущенные вызовы. (стр. 41)

*1 Серия KX-TGH220: стр. 3

Настройка функции Быстрый доступ

Параметр Быстрый доступ для следующих функций должен быть установлен в значение “Вкл.”.

- “Нов. сообщ.”*1 (по умолчанию: Вкл.)
- “Проп. выз.” (по умолчанию: Выкл.)

Настройки можно установить для каждой трубки.

*1 Серия KX-TGH220: стр. 3

1 [**NR**] (правая программная клавиша)
[**2**] [**7**] [**8**]

2 [**↕**]: выберите нужный параметр и нажмите [**✓**].

- “✓” отображается рядом с выбранными функциями.

- Для отмены выбора функции нажмите [**✓**] еще раз. Отметка “✓” исчезнет.

3 [**OK**] → [**⏏**]

Примечание:

- Если индикатор **NR** мигает, когда трубка не находится на базовом блоке или в зарядном устройстве, батарея разряжается быстрее, чем обычно.

Режим хранителя экрана

Подсветка затемняется во время разговора или полностью выключается после 1 минуты бездействия, если трубка не находится на базовом блоке или в зарядном устройстве.

Для включения дисплея:

- нажмите [**⏏**] во время вызова;
- нажмите [**⏏**] в любой другой момент.

Настройка Эко режима

Можно выбрать необходимую настройку Эко режима, нажав [**RECO**].

Для Эко режима доступны следующие настройки.

- “Эко”: снижение уровня мощности радиосигнала базового блока на величину до 90 % в режиме ожидания. Если выбрана эта настройка, на дисплее трубки отображается **ECO** вместо **Y**.
- “Эко выкл.” (настройка по умолчанию): выключение Эко режима. Если выбрана эта настройка, на дисплее трубки не отображается **ECO**.

Примечание:





- Когда поблизости используется другой беспроводной телефон, снизить уровень мощности радиосигнала базового блока может не удастся.
- Когда включен Эко режим, сокращается зона действия базового блока в режиме ожидания.
- Если для режима ретранслятора установлено значение “Выкл.” (стр. 39):
 - Эко режим выключен.
 - В меню дисплея (стр. 30) не отображается “Режим Эко”.

Режим набора номера

Если не удается делать вызовы, измените эту установку в соответствии с услугой, предоставляемой телефонной компанией. По умолчанию установлено значение **“Импульсный”**.

“Тональный”: для тонального набора.

“Импульсный”: для дискового/импульсного набора.

- 1 **[]** (правая программная клавиша)
[] 1 2 0
- 2 **[]**: Выберите нужную настройку.
- 3 **[OK] → []**

Как делать/отвечать на вызовы

Как делать вызовы

- 1 Возьмите трубку и наберите телефонный номер.
 - Чтобы исправить цифру, нажмите [C].
- 2 [↶]
- 3 Закончив разговор, нажмите [📞] или поместите трубку на базовый блок либо в зарядное устройство.

Использование громкоговорителя

- 1 Наберите номер телефона и нажмите [📞].
- 2 Закончив разговор, нажмите [📞].

Примечание:

- Чтобы переключиться обратно на динамик, нажмите [📞]/[↶].

Регулировка громкости динамика или громкоговорителя

Во время разговора нажимайте [▲] или [▼].

Как совершить вызов, используя список повторного набора

Последние 5 набранных номеров сохраняются в списке повторного набора (каждый номер не более 48 цифр).

- 1 [📞]
- 2 [↕]: Выберите нужную запись.
 - Нажимая [≡▪▪], можно отображать номера телефонов до 48 цифр.
- 3 [↶]/[📞]
 - Если нажата клавиша [📞], а линия вашего абонента занята, аппарат несколько раз автоматически повторно набирает номер.

Удаление номера из списка повторного набора

- 1 [📞]
- 2 [↕]: Выберите нужную запись. → [X]
- 3 [↕]: “да” → [OK] → [📞]

Пауза (для абонентов УАТС/службы междугородной связи)

Во время вызовов с использованием УАТС или службы междугородной связи иногда необходимо использование паузы. Пауза также необходима при сохранении номера доступа телефонной карты или PIN-кода в телефонной книге (стр. 24).

Пример: если необходимо набрать номер доступа линии “0” во время внешних вызовов через УАТС:

- 1 [0] → [▲] (Пауза)
- 2 Наберите номер телефона. → [↶]

Примечание:

- Пауза длительностью 3 секунды вставляется при каждом нажатии [▲] (Пауза).

Как отвечать на вызовы

- 1 Возьмите трубку и нажмите [↶] или [📞] в то время, когда телефон звонит.
- 2 Закончив разговор, нажмите [📞] или поместите трубку на базовый блок либо в зарядное устройство.

Ответ любой клавишей: на вызов можно ответить, нажав любую клавишу набора.

Автоматическое начало разговора: можно ответить на вызов, просто подняв трубку (стр. 30).

Временное отключение звонка трубки: можно временно отключить звонок нажатием [📞].

Использование функции Быстрый доступ

Когда индикатор **NR** быстро мигает, нажмите [NR].

- Можно ответить на вызов, даже если трубка находится на базовом блоке или в зарядном устройстве (стр. 16).
Можно закончить разговор не снимая трубку, нажав [📞].

Как делать/отвечать на вызовы

Регулировка громкости звонка

Трубка

Несколько раз нажмите [▲] или [▼], чтобы выбрать нужную громкость во время звонка.

Базовый блок*1

*1 Серия KX-TGH220: стр. 3

Несколько раз нажмите [➕] или [➔], чтобы выбрать нужную громкость во время звонка.

- Чтобы отключить звонок, нажмите и удерживайте [➔], пока базовый блок не подаст звуковой сигнал.

Полезные функции во время вызова

Удержание вызова

- 1 Во время внешнего вызова нажмите [⏸].
- 2 [⏸]: “Удержание” → [OK]
- 3 Для выхода из режима удержания нажмите [↶].

Примечание:

- Через 10 минут удержания вызов прерывается.

Выключение микрофона

- 1 Во время вызова нажмите [⊗].
- 2 Чтобы продолжить разговор, нажмите [⊗].

Повторный вызов/флэш

[R/ECO] позволяет использовать специальные функции вашей УАТС (например, передача вызова на другой аппарат) или выполнять доступ к дополнительным телефонным услугам.

Примечание:

- Об изменении времени повторного вызова/флэш см. стр. 31.

Для пользователей услуг ожидания вызова и Caller ID ожидающего вызова (для пользователей Caller ID)

Чтобы использовать функции ожидания вызова или Caller ID ожидание вызова, сначала необходимо подключить соответствующую услугу у оператора связи/в телефонной компании.

Эта функция позволяет принимать вызовы в тот момент, когда вы уже говорите по телефону. При поступлении вызова во время разговора по телефону вы услышите тональный сигнал ожидающего вызова.

Если вы являетесь абонентом услуги Caller ID и услуги ожидающего вызова, сведения о 2-м вызывающем абоненте отображаются на дисплее трубки после тонального сигнала ожидающего вызова.

- 1 Нажмите [R/ECO], чтобы ответить на 2-й вызов.
- 2 Для переключения между вызовами нажимайте [R/ECO].

Примечание:

- Подробнее о наличии и предоставлении этой услуги в вашей местности можно узнать у вашего оператора связи/в телефонной компании.

Временный тональный набор (для абонентов, использующих дисковый/импульсный набор)

Прежде чем вводить номера доступа, требующие тонального набора, нажмите [⊗] (тональный набор).

Подавление шума в трубке

Эта функция позволяет четко слышать голос человека, с которым вы разговариваете, снижая уровень окружающего шума, поступающего с телефона абонента.

Чтобы включить или выключить функцию, нажмите [NR] во время разговора.

Как делать/отвечать на вызовы

Примечание:

- Эффективность работы функции зависит от условий, в которых используется трубка.
- Эта функция недоступна при использовании громкой связи.

Эквалайзер трубки

Эта функция делает более отчетливым голос человека, с которым вы разговариваете, улучшая слышимость и способствуя лучшему пониманию.

- 1 Во время разговора нажмите [###].
- 2 [↕]: “Эквалайзер” → [OK]
- 3 [↕]: Выберите нужную настройку.
- 4 Для выхода нажмите [OK].

Примечание:

- В зависимости от условий и качества телефонной линии при использовании этой функции могут усиливаться шумы, существующие на линии. Если слышимость ухудшается, отключите эту функцию.
- Эта функция недоступна при использовании громкой связи.

Подключение к разговору

Можно присоединиться к выполняемому внешнему вызову.

Чтобы присоединиться к разговору, нажмите [↶], когда другая трубка принимает внешний вызов.

Примечание:

- Чтобы не допустить присоединения других пользователей к вашим разговорам с внешними абонентами, включите режим защиты от прослушивания (стр. 31).

Передача вызовов, конференц-связь

Можно переводить внешние вызовы между трубками, также можно установить конференц-связь между 2-мя трубками и внешним абонентом.

- 1 Во время внешнего вызова нажмите [###].
- 2 [↕]: “Интерком” → [OK]

- 3 [↕]: Выберите нужный аппарат. → [OK]

- 4 Дождитесь ответа с трубки, вызов которой выполнялся.
 - Если ответа нет, нажмите [↶], чтобы вернуться к внешнему вызову.

- 5 **Чтобы закончить передачу:**

Нажмите [☎].

Чтобы установить конференц-связь:

[###] → [↕]: “Конференц-вызов” → [OK]

- Чтобы выйти из конференц-связи, нажмите [☎]. 2 других абонента могут продолжать разговор.
- Чтобы удержать внешний вызов: [###] → [↕]: “Удержание” → [OK]
Чтобы возобновить конференц-связь: [###] → [↕]: “Конференц-вызов” → [OK]
- Чтобы отменить конференц-связь: [###] → [↕]: “Стоп конф-вызов” → [OK]
Можно продолжить беседу с внешним абонентом.

Междугородный код

Если необходимо набрать специальный междугородный код, чтобы сделать вызов с использованием телефонных услуг определенного оператора связи/телефонной компании, то междугородный код можно сохранить заранее и набрать, просто нажав и удержав [☒] во время набора номера телефона.

Важная информация:

- Чтобы использовать эту функцию, междугородный код необходимо сохранить заранее.

Пример: если сохранен междугородный код “098” и до набора номера “12345” была нажата и удержана клавиша [☒], аппарат автоматически наберет номер “09812345”.

Назначение номера междугородного кода

- 1 [###] (правая программная клавиша) [☒] [2] [5] [9]
- 2 Введите нужный междугородный код (макс. 24 цифры). → [OK]
- 3 [☎]

Как делать/отвечать на вызовы

Как делать вызовы, используя междугородный код

■ При ручном наборе:

- 1 Снимите трубку, а затем нажмите и удерживайте .
 - Отображается сохраненный междугородный код.
- 2 Наберите телефонный номер вручную.

3

■ При наборе номера из телефонной книги:

- 1
- 2 : Выберите нужную запись.
- 3 Нажмите и удерживайте .
 - Сохраненный междугородный код отображается перед номером телефона.

4

■ При наборе номера из списка вызывавших абонентов:

- 1
- 2 : Выберите нужную запись.
- 3 Нажмите и удерживайте .
 - Сохраненный междугородный код отображается перед номером телефона.

4

Внутренняя связь

Внутренние вызовы могут быть сделаны между трубками.

Примечание:

- Во время пейджинга трубка, вызов которой выполняется, подает звуковой сигнал в течение 1 минуты.
- Если внешний вызов поступил в момент разговора по внутренней связи, прозвучат 2 тональных сигнала. Чтобы ответить на вызов, нажмите , а затем нажмите .

Как сделать внутренний вызов

- 1 (правая программная клавиша) →
- 2 : Выберите нужный аппарат. → [OK]
- 3 Закончив разговор, нажмите .

Ответ на внутренний вызов

- 1 Чтобы ответить на пейджинг, нажмите .
- 2 Закончив разговор, нажмите .

Использование функции Быстрый доступ

Чтобы ответить на пейджинг, нажмите [JR].

Включение/выключение автоматического ответа на вызовы внутренней связи

Эта функция позволяет трубке отвечать на вызовы внутренней связи автоматически при получении вызова. Можно не нажимать . Если для этой функции установлено значение “Вкл.”, контролирующая трубка, используемая для функции “радио-няня” (стр. 37), также будет автоматически отвечать на вызовы функции “радио-няня”. По умолчанию установлено значение “Выкл.”.

- 1 (правая программная клавиша) [2] [7] [3]
- 2 : Выберите нужный параметр. → [OK] →

Блокировка клавиш

Клавиши набора номера трубки можно заблокировать, чтобы делать вызовы или менять настройки было невозможно. При включенной блокировке клавиатуры можно отвечать на входящие вызовы, но все остальные функции заблокированы.

Как делать/отвечать на вызовы

Чтобы включить блокировку клавиатуры, нажмите и удерживайте [] (правая программная клавиша) около 3 секунд.

- Чтобы выключить блокировку клавиатуры, нажмите и удерживайте [] (правая программная клавиша) около 3 секунд.



Примечание:

- Пока включена блокировка клавиатуры, вызовы номеров экстренных служб делать невозможно.

Работа в режиме резервного питания

В случае сбоя питания заряженная трубка временно подает питание на базовый блок (режим резервного питания). В случае сбоя питания это позволяет совершать и принимать звонки с помощью трубки. Базовым блоком не будут выполняться любые другие функции. Можно запрограммировать функцию “Сбой питания”. Настройкой по умолчанию является “Авто” (стр. 31).

Важная информация:

- Если трубка не находится на базовом блоке, когда произошел сбой питания, отображается “Нет питания Нажмите ”. Нажав на трубке [], поместите ее на базовый блок, чтобы включить режим резервного питания.
- Режим резервного питания не будет работать при низком уровне заряда батареи трубки, подающей питание (когда отображается ).
- Не снимайте подающую питание трубку с базового блока при работе в режиме резервного питания.

Производительность аккумуляторных Ni-MH батарей Panasonic (поставляемые батареи) при работе в режиме резервного питания

Когда батареи полностью заряжены, время работы трубки в режиме резервного питания колеблется в зависимости от способа использования.

- Непрерывное использование трубки в режиме резервного питания: не более 2 часов.
- Непрерывное использование трубки в режиме, отличном от резервного питания: не более 3 часов.
- Ожидание в режиме резервного питания: не более 3 часов.

Совершение звонков в случае сбоя питания

■ Если зарегистрирована только 1 трубка:

- 1 Возьмите трубку и наберите телефонный номер.
- 2 В течение 1 минуты поместите трубку на базовый блок.
 - Подождите, пока автоматически не включится громкая связь, после чего будет совершен вызов.
- 3 Когда абонент ответит на вызов, не снимайте трубку с базового блока, а говорите, используя громкую связь.
- 4 Закончив разговор, нажмите [].

■ Если зарегистрировано 2 или более трубок:

Одна трубка должна оставаться на базовом блоке для подачи питания, а другую трубку можно использовать для совершения звонков.

Примечание:

- В случае сбое питания диапазон работы базового блока ограничивается. Используйте трубку вблизи базового блока.

Телефонная книга

Телефонная книга

В телефонную книгу можно добавить до 200 имен (не более 16 символов каждое) и номеров телефона (не более 24 цифр), и отнести каждую запись телефонной книги к нужной категории.

Важная информация:

- Все записи можно использовать на любой из зарегистрированных трубок.

Добавление записей в телефонную книгу

- 1 [□] → [■]
- 2 [↕]: “Новая запись” → [OK]
- 3 [↕]: “Имя” → [OK]
- 4 Введите имя абонента. → [OK]
 - Режим ввода знаков можно изменить, нажав [R/ECO] (стр. 52).
- 5 [↕]: “Тел No” → [OK]
- 6 Введите номер телефона абонента. → [OK]
- 7 [↕]: Выберите текущую настройку категории. → [OK]
- 8 [↕]: Выберите нужную категорию. → [OK]
- 9 [↕]: “<Сохранить>” → [OK] → [⏻]

Сохранение номера повторного набора в телефонной книге

В телефонной книге можно сохранять номера до 24 цифр.

- 1 [☑]
- 2 [↕]: Выберите нужную запись. → [≡•] → [☑]
- 3 Чтобы сохранить имя, продолжайте, начиная с шага 3, “Редактирование записей”, стр. 24.

Сохранение информации о вызывавшем абоненте в телефонной книге

- 1 [→]

- 2 [↕]: Выберите нужную запись. → [■]
- 3 [↕]: “Сохранить AОН” → [OK]
- 4 [↕]: “Тел книга” → [OK]
- 5 Чтобы сохранить имя, продолжайте, начиная с шага 3, “Редактирование записей”, стр. 24.

Категории

Категории помогают легко и быстро находить записи в телефонной книге. Имена категорий (“Семья”, “Друзья” и т.п.) можно изменять. Установив разные мелодии звонка для категорий абонентов, можно определять, кто звонит (тон звонка категории), если на телефоне активированы услуги AОН и Caller ID.

Изменение названий категорий/ установка тона звонка категории

- 1 [□] → [■]
- 2 [↕]: “Категория” → [OK]
- 3 [↕]: Выберите нужную категорию. → [OK]
- 4 Чтобы изменить название категории [↕]: “Имя категории” → [OK] → Отредактируйте имя (макс. 10 знаков). → [OK]
Чтобы установить тон звонка категории [↕]: Выберите текущую настройку тона звонка категории. → [OK] → [↕]: Выберите нужный тон звонка. → [OK]
- 5 [⏻]

Поиск и вызов номера по записи в телефонной книге

- 1 [□]
- 2 Для пролистывания всех записей [↕]: Выберите нужную запись.
Для поиска по первому знаку
 - ① Нажмите клавишу набора номера (с [0] по [9] или [#]), содержащую необходимый знак (стр. 52).
 - ② [↕]: При необходимости прокрутите записи в телефонной книге.Для поиска по категории

Телефонная книга

- 1 [↶] → [↷]: “Категория” → [OK]
- 2 [↷]: Выберите нужную категорию. → [OK]
- 3 [↷]: При необходимости прокрутите записи в телефонной книге.

3 [↶]

Редактирование записей

- 1 Найдите нужную запись (стр. 23). → [↷]
- 2 [↷]: “Исправить” → [OK]
- 3 [↷]: Выберите элемент, который следует изменить. → [OK]
- 4 **Чтобы изменить имя и номер телефона:**
Отредактируйте имя или номер телефона.
→ [OK]
Чтобы изменить категорию:
[↷]: Выберите нужную категорию. → [OK]
- 5 [↷]: “Сохранить” → [OK] → [↶]

Удаление записей

Удаление записи

- 1 Найдите нужную запись (стр. 23). → [↷]
- 2 [↷]: “Удалить” → [OK]
- 3 [↷]: “да” → [OK] → [↶]

Удаление всех записей

- 1 [↶] → [↷]
- 2 [↷]: “Удалить все” → [OK]
- 3 [↷]: “да” → [OK]
- 4 [↷]: “да” → [OK] → [↶]

Последовательный набор

Эта функция позволяет набирать номера телефонов из телефонной книги во время вызова. Например, данную функцию можно использовать для набора номера доступа телефонной карты или PIN-кода банковского счета, которые сохранены в телефонной книге, что избавляет вас от необходимости набирать номер вручную.

- 1 Во время внешнего вызова нажмите [↷].

- 2 [↷]: “Тел книга” → [OK]
- 3 [↷]: Выберите нужную запись.
- 4 Нажмите [↶] (правая программная клавиша), чтобы набрать номер.

Примечание:

- Сохраняя номер доступа телефонной карты и PIN-код в одной записи телефонной книги, нажмите [⏸] (Пауза), чтобы при необходимости добавить паузы после номера или PIN-кода (стр. 18).
- Если используется дисковый и импульсный набор, необходимо нажать [✎] (тональный набор) перед нажатием [↷] на шаге 1, чтобы временно изменить режим набора на тональный. При добавлении записей в телефонную книгу рекомендуется вставлять [✎] (тональный набор) в начале номеров телефонов, которые будут набираться последовательно (стр. 23).

Быстрый набор

Каждой из клавиш для набора номера на трубке (с [1] по [9]) можно назначить 1 номер телефона.

Добавление номеров телефонов к клавишам быстрого набора

■ Вводом номеров телефонов:

- 1 Нажмите и удерживайте нужную клавишу быстрого набора (от [1] до [9]). → [↶↷]
- 2 [↷]: “Вручную” → [OK]
- 3 Введите имя абонента (макс. 16 знаков). → [OK]
- 4 Введите номер телефона абонента (макс. 24 цифры). → [OK] 2 раза → [↶]

■ Из телефонной книги:

- 1 Нажмите и удерживайте нужную клавишу быстрого набора (от [1] до [9]). → [↶↷]
- 2 [↷]: “Тел книга” → [OK]
- 3 [↷]: Выберите нужную запись.

4 [OK] 2 раза → [📞]

Примечание:

- Если редактируется запись телефонной книги, которой назначена клавиша быстрого набора, изменения в записи не передаются клавише быстрого набора.

Редактирование записи

- 1 Нажмите и удерживайте нужную клавишу быстрого набора (от [1] до [9]). → [📞]
- 2 [↕]: “Исправить” → [OK]
- 3 При необходимости отредактируйте имя. → [OK]
- 4 При необходимости отредактируйте номер телефона. → [OK] 2 раза → [📞]

Удаление записи

- 1 Нажмите и удерживайте нужную клавишу быстрого набора (от [1] до [9]). → [📞]
- 2 [↕]: “Удалить” → [OK]
- 3 [↕]: “да” → [OK] → [📞]

Просмотр записи/осуществление вызова

- 1 Нажмите и удерживайте нужную клавишу быстрого набора (с [1] по [9]).
- 2 Чтобы осуществить вызов, нажмите [📞].

Программирование

Список меню

Выполнить доступ к этим функциям можно 2-мя способами.

■ Перемещение по меню на дисплее

- 1 [FWD] (правая программная клавиша)
- 2 Нажмите [▼], [▲], [▶] или [◀] для выбора нужного главного меню. → [ОК]
- 3 Нажмите [▼] или [▲], чтобы выбрать нужный пункт в следующих подменю. → [ОК]
- 4 Нажмите [▼] или [▲] для выбора нужного параметра. → [ОК]

■ Использование кодов прямых команд

- 1 [FWD] (правая программная клавиша) → Введите нужный код.
Пример: Нажмите [FWD] (правая программная клавиша) [#101].
- 2 Выберите нужный параметр. → [ОК]

Примечание:

- Чтобы выйти из операции, нажмите [PWR].
- В следующей таблице < > обозначает настройки по умолчанию.
- В следующей таблице () обозначает номер страницы для справки.
- Порядок отображения на дисплее меню и подменю может отличаться в зависимости от модели.

Таблица отображаемого на дисплее дерева меню и кодов прямых команд

Главное меню: 📞 “Входящие вызовы”

| Режим | Код | 👉 |
|---------------------------------------|------|----|
| Просмотр списка вызывавших абонентов. | #213 | 41 |

Главное меню: 📞 “Автоответчик”¹

| Подменю 1 | Подменю 2 | Настройка | Код | 👉 |
|--------------------------|---------------------------------------------------------------------------------|-----------|------|----|
| Список сообщений | – | – | #329 | 46 |
| Прослушать нов. сообщ. | – | – | #323 | 46 |
| Прослушать все сообщ. | – | – | #324 | 46 |
| Удалить все ² | – | – | #325 | 47 |
| Приветствие | Записать приветствие ² | – | #302 | 44 |
| | Прослушать приветствие | – | #303 | 45 |
| | По умолчанию ² (возврат к предварительно записанному приветствию) | – | #304 | 45 |

Программирование

| Подменю 1 | Подменю 2 | Настройка | Код |  |
|--------------------------------|-------------------------------------|-----------------------------------------------|------|-----------------------------------------------------------------------------------|
| Новое оповещение* ² | Исходящий вызов – Вкл./Выкл. | Вкл. <Выкл.> | #338 | 47 |
| | Исходящий вызов – Уведомление на | – | | |
| | Исходящий вызов – Код доступа | Включен <Отключен> | | |
| | Сигнал базы | Вкл. <Выкл.> | #339 | 47 |
| Настройки | Число звонков* ² | 2-7 Звонк. <4 Звонк.> Авто | #211 | 50 |
| | Время записи* ² | 1 мин <3 мин> Приветствие* ³ | #305 | 51 |
| | Код доступа* ² | – | #306 | 49 |
| | Прослушать вызов | <Вкл.> Выкл. | #310 | 50 |
| Автоответ. вкл.* ² | – | – | #327 | 44 |
| Автоответ. выкл.* ² | – | – | #328 | 44 |

Главное меню:  “Черный список”²

| Режим | Код |  |
|-------------------------------------------------------|------|-----------------------------------------------------------------------------------|
| Сохранение/просмотр номеров вызова из черного списка. | #217 | 34 |

Главное меню:  “Интерком”

| Режим | Код |  |
|------------------------------------------------|------|-----------------------------------------------------------------------------------|
| Вызов требуемого аппарата по внутренней связи. | #274 | 21 |

Главное меню:  “Искатель”⁴

| Подменю 1 | Подменю 2 | Настройка | Код |  |
|------------------|-----------|-----------|------|-------------------------------------------------------------------------------------|
| Поиск | – | – | #655 | – |
| Проверка батареи | – | – | | |

Главное меню:  “Быстрый набор”^{5, 6}

| Режим | Код |  |
|-----------------------------------|------|-------------------------------------------------------------------------------------|
| Просмотр номеров быстрого набора. | #261 | 24 |

Программирование

Главное меню: 📺 “Дисплей”^{*7}

| Подменю 1 | Подменю 2 | Настройка | Код | 👉 |
|---------------------------------------------------------|-----------|-----------------------------------|------|----|
| Заставка | – | <Заставка1> | #181 | – |
| Часы | – | <Вкл.> Выкл. | #198 | – |
| Цвет дисплея | – | <Цвет1> Цвет2 | #182 | – |
| Режим отображения ^{*8} | – | <Мелкие значки> Крупные значки | #192 | – |
| Подсветка клавиш | – | <Вкл.> Выкл. | #276 | – |
| Дисплей на зарядке ^{*9} (Подсветка дисплея) | – | <Вкл.> Выкл. | #191 | – |
| Имя трубки | – | – | #104 | 37 |
| Имя трубки | – | Вкл. <Выкл.> | #105 | 37 |

Главное меню: 🎵 “Звонки”

| Подменю 1 | Подменю 2 | Настройка | Код | 👉 |
|-----------------------------------|------------------------|-------------------------------------------------|-------|----|
| Громкость | Трубка | Выкл. -6 <6> | #160 | – |
| | База ^{*1, *2} | Выкл. -6 <3> | #*160 | – |
| Звонок ^{*10} (трубка) | – | <Звонок 1> | #161 | – |
| Режим Не тревожить | Вкл./Выкл. | Вкл. <Выкл.> | #238 | 34 |
| | Начало/Конец | <23:00/06:00> | #237 | 34 |
| | Задержка звонка | 30 с <60 с> 90 с 120 с Звонок выкл. | #239 | 34 |
| | Выбор категории | Категория 1-9 | #241 | 34 |

Главное меню: 😊 “Радионяня”

| Подменю 1 | Подменю 2 | Настройка | Код | 👉 |
|------------------|-----------|--------------------------------|------|----|
| Вкл./Выкл. | – | Вкл. <Выкл.> | #268 | 36 |
| Чувствительность | – | Низкий <Средняя> Высокий | #269 | 37 |

Программирование

Главное меню:  "Начал. настройка"

| Подменю 1 | Подменю 2 | Настройка | Код |  |
|-----------------------------------------------------------------------------------------------------------------------------------------------------------------------------------------------------------------------------|-----------------------------------------|-------------------------------------------------|----------------------|-----------------------------------------------------------------------------------|
| Звонки | Громкость – Трубка | Выкл. -6 <6> | #160 | – |
| | Громкость – Ваза ^{*1, *2} | Выкл. -6 <3> | #*160 | – |
| | Звонок ^{*10} (трубка) | <Звонок 1> | #161 | – |
| | Режим Не тревожить – Вкл./Выкл. | Вкл. <Выкл.> | #238 | 34 |
| | Режим Не тревожить – Начало/Конец | <23:00/06:00> | #237 | 34 |
| | Режим Не тревожить – Задержка звонка | 30 с <60 с> 90 с 120 с Звонок выкл. | #239 | 34 |
| | Режим Не тревожить – Выбор категории | Категория 1-9 | #241 | 34 |
| Время | Дата/Время ^{*2} | – | #101 | 15 |
| | Будильник – Сигн. 1-5 | Один раз Ежедневно Еженедельно <Выкл.> | #720 | 33 |
| | Подстрой часов ^{*2, *11} | Caller ID [Авто] <Вручную> | #226 | – |
| Настройка искателя ^{*4} – 1: Добавить уст-во (для Искатель1) ^{*12} – 2: Добавить уст-во (для Искатель2) – 3: Добавить уст-во (для Искатель3) – 4: Добавить уст-во (для Искатель4) | Сменить имя ^{*2} | Искатель1 | #6561 | – |
| | | Искатель2 ^{*13} | #6562 ^{*14} | |
| | | Искатель3 ^{*13} | #6563 ^{*14} | |
| | | Искатель4 ^{*13} | #6564 ^{*14} | |
| | Регистрация | – | #6571 | – |
| | | | #6572 ^{*14} | |
| | | | #6573 ^{*14} | |
| | | | #6574 ^{*14} | |
| | Отмена трубки | – | #6581 | – |
| | | | #6582 ^{*14} | |
| | | #6583 ^{*14} | | |
| | | #6584 ^{*14} | | |

Программирование

| Подменю 1 | Подменю 2 | Настройка | Код |  |
|----------------------------------------|------------------------------------------------------------|-----------------------------------|------|-----------------------------------------------------------------------------------|
| Черный список ^{*2} | Один номер | – | #217 | 34 |
| | Диапазон номеров | – | | |
| | Удержанный | Вкл. <Выкл.> | #240 | 35 |
| Быстрый набор | – | – | #261 | 24 |
| Режим Эко ^{*2, *15} | – | <Выкл.> ЭКО | #725 | 16 |
| Защита ^{*2, *15} | – | <Обычная> Усиленная | #729 | 38 |
| Записать приветствие ^{*1, *2} | – | – | #302 | 44 |
| Дисплей | Заставка | <Заставка1> | #181 | – |
| | Часы | <Вкл.> Выкл. | #198 | – |
| | Цвет дисплея | <Цвет1> Цвет2 | #182 | – |
| | Режим отображения ^{*8} | <Мелкие значки> Крупные значки | #192 | – |
| | Подсветка клавиш | <Вкл.> Выкл. | #276 | – |
| | Дисплей на зарядке ^{*9} (Подсветка ЖК-дисплея) | <Вкл.> Выкл. | #191 | – |
| | Имя трубки | – | #104 | 37 |
| | Имя трубки | Вкл. <Выкл.> | #105 | 37 |
| Быстрый доступ | – | – | #278 | 16 |
| Авто Интерком | – | Вкл. <Выкл.> | #273 | 21 |
| Тон клавиш | – | <Вкл.> Выкл. | #165 | – |
| Огранич. вызова ^{*2} | – | – | #256 | 38 |
| Код набора | – | – | #259 | 20 |
| Авторазговор ^{*16} | – | Вкл. <Выкл.> | #200 | 18 |



Программирование

| Подменю 1 | Подменю 2 | Настройка | Код |  |
|----------------------------------|---------------------------------|----------------------------------------------------------------------------------------------------------------------|------|-----------------------------------------------------------------------------------|
| АОН | Режим ^{*2} | АОН Caller ID АОН выкл. <Авто> | #218 | 40 |
| | Число цифр ^{*2} | 4-7 Цифр <7 Цифр> | #219 | 42 |
| | Число сигналов ^{*2} | <3> | #220 | 42 |
| | Длительн. сигнала ^{*2} | <140> | #221 | 42 |
| | Задержка сигнала ^{*2} | <200> | #222 | 43 |
| | Задер 1-го сигн ^{*2} | <200> | #223 | 43 |
| | Лимит звонка ^{*2} | 30 с 60 с <120 с> | #242 | 43 |
| Голосовой АОН | - | <Вкл.> Выкл. | #162 | 41 |
| Тел линия | Режим набора ^{*2} | <Импульсный> Тональный | #120 | 17 |
| | Сигнал Flash ^{*2, *17} | 900 мс <700 мс> 600 мс 400 мс 300 мс 250 мс 200 мс 160 мс 110 мс 100 мс 90 мс 80 мс | #121 | 19 |
| Скрытый режим ^{*2, *18} | - | <Вкл.> Выкл. | #194 | - |
| PIN базы ^{*2} | - | <0000> | #132 | 38 |
| Транслятор ^{*2} | - | Вкл. <Выкл.> | #138 | 39 |
| Регистрация | Регистрация трубки | - | #130 | 39 |
| | Отмена трубки ^{*3} | - | #131 | 39 |
| Сбой питания | - | <Авто> Выкл. | #152 | 22 |
| Язык | Дисплей | <Русский> | #110 | 15 |

Программирование

Главное меню:  "Время"

| Подменю 1 | Подменю 2 | Настройка | Код |  |
|-----------------------|-----------|--------------------------------------------------|------|-----------------------------------------------------------------------------------|
| Дата/Время*2 | – | – | #101 | 15 |
| Будильник | Сигн. 1–5 | Один раз Ежедневно Еженедельно <Выкл. > | #720 | 33 |
| Подстрой часов*2, *11 | – | Caller ID [Авто] <Вручную> | #226 | – |









- *1 Серия KX-TGH220: стр. 3
- *2 Если эти настройки запрограммированы с помощью одной из трубок, программировать эту функцию с помощью другой трубки не нужно.
- *3 Это меню не отображается при перемещении по меню на дисплее. Оно доступно только посредством ввода кода прямой команды.
- *4 Этот параметр доступен в случае наличия искателя (KX-TGA20RU). Дополнительную информацию об искателе см. в руководстве по установке.
- *5 Серия KX-TGH210: стр. 3
- *6 Серия KX-TGH220: данная пиктограмма меню отображается, если искатель не зарегистрирован.
- *7 Серия KX-TGH210: данная пиктограмма меню отображается, если искатель не зарегистрирован.
- *8 Можно выбрать отображение на одном экране одного или нескольких элементов из списка меню трубки, списка записанных сообщений, списка записей телефонной книги, списка вызывавших абонентов и списка повторного набора. В режиме отображения нескольких элементов можно переключаться между экранами для просмотра подробной информации:
- нажимая  или
 - нажимая  → : "Подробно" → [ОК]
- *9 Подсветку дисплея трубки можно настроить во время зарядки.
- "Вкл. ": подсветка включена (затемнена).
 - "Выкл. ": подсветка выключается после 10 секунд зарядки.
- *10 Мелодии, предустановленные в данном изделии ("Звонок 3" - "Звонок 40"), используются с разрешения © 2012 Copyrights Vision Inc.
- *11 Эта функция позволяет аппарату автоматически настраивать дату и время каждый раз при получении информации о вызывающем абоненте, включая информацию о дате и времени. Чтобы включить эту функцию, выберите "Caller ID [Авто]". Чтобы отключить эту функцию, выберите "Вручную" (только для пользователей услуги Caller ID).
Чтобы использовать эту функцию, сначала установите дату и время (стр. 15).
- *12 На дисплее телефона, к которому прилагается искатель, отображается сообщение "1:Искатель1".
- *13 Если зарегистрированы 2 или более искателей.
- *14 Если у Вас 2 или более искателей.
- *15 Это меню не отображается, если для режима ретранслятора установлено значение "Вкл. ".
- *16 Чтобы просматривать информацию о вызывающем абоненте после снятия трубки для ответа на вызов, отключите эту функцию.
- *17 Время повторного вызова/флэш зависит от телефонной станции или УАТС. При необходимости обратитесь к поставщику услуг УАТС.
- *18 Чтобы не допустить присоединения других пользователей к вашим разговорам с внешними абонентами, включите эту функцию.

Будильник

Сигнал будильника подается в заданное время в течение 1 минуты и повторяется 5 раз через каждые 5 минут (функция повтора сигнала). Для сигнала будильника можно также отобразить текст сообщения-памятки. В общей сложности для каждой трубки можно запрограммировать 5 отдельных времен сигналов будильника. Для каждого времени сигнала будильника можно установить одну из 3 настроек будильника (однократно, ежедневно или еженедельно).

Важная информация:

- Проверьте правильность установки даты и времени аппарата (стр. 15).



- 1  (правая программная клавиша)    
- 2 Выберите сигнал, нажимая кнопки от  до . → **[OK]**
- 3 : Выберите необходимую настройку сигнала будильника. → **[OK]**



“Выкл.”
Отключает сигнал будильника. Перейдите к шагу 9.

“Один раз”
Сигнал будильника подается однократно в заданное время.



“Ежедневно”
Сигнал будильника подается ежедневно в заданное время. Перейдите к шагу 5.

“Еженедельно”
Сигнал будильника подается еженедельно в заданное время.

- 4 Продолжите выполнение действия в соответствии с выбором на шаге 3.
 - **Однократно:**
Введите нужную дату и месяц. → **[OK]**
 - **Еженедельно:**
: Выберите нужный день недели и нажмите . → **[OK]**
- 5 Установите необходимое время. → **[OK]**
- 6 Введите текст сообщения-памятки (макс. 30 знаков). → **[OK]**

- 7 : Выберите необходимый тональный сигнал будильника. → **[OK]**
 - Рекомендуется выбирать тональный сигнал звонка, отличный от тонального сигнала, используемого для внешних вызовов.
- 8 : Выберите нужную настройку повтора сигнала будильника. → **[OK]**
- 9 **[OK]** → 

Примечание:

- Нажмите , чтобы полностью отключить будильник.
- Если трубка используется, сигнал будильника не подается до тех пор, пока трубка не переключается на режим ожидания.
- Нажмите любую клавишу набора,  или , чтобы прекратить подачу сигнала будильника без отключения функции повтора.
- Если нужно осуществить внешний вызов при включенной функции повтора сигнала будильника, следует выключить данную функцию до осуществления вызова.

Режим Не тревожить

Режим Не тревожить позволяет выбрать период времени, в течение которого трубка не будет звонить при внешних вызовах. Эта функция полезна, если вы не хотите, чтобы вас беспокоили, например, во время сна. Режим Не тревожить можно установить для каждой трубки. Используя функцию категорий телефонной книги (стр. 23), можно также выбирать категории абонентов, в отношении которых режим Не тревожить не будет действовать, и трубка будет звонить (только для пользователей услуги АОН и Caller ID).

Важная информация:

- Проверьте правильность установки даты и времени аппарата (стр. 15).
- Кроме включения функции режима Не тревожить, рекомендуется отключить звонок базового блока (стр. 29) (серия KX-TGH220: стр. 3).
- Если вы установили будильник, сигнал будильника подается, даже если режим Не тревожить включен.

Программирование

Включение/выключение режима Не тревожить

- 1 **[#]** (правая программная клавиша)
[2][3][8]
- 2 **[↕]**: Выберите нужную настройку. → **[OK]**
 - Если выбрано “Выкл.”, нажмите **[↻]** для выхода.
- 3 Введите точное время, в которое следует запускать эту функцию. → **[OK]**
- 4 Введите точное время, в которое следует отключать эту функцию. → **[OK]** → **[↻]**

Изменение времени начала и окончания

- 1 **[#]** (правая программная клавиша)
[2][3][7]
- 2 Продолжите с шага 3, “Включение/выключение режима Не тревожить”, стр. 34.

Установка задержки звонка

Эта функция позволяет трубке звонить при выключенном режиме Не тревожить, если вызывающий абонент ждет достаточно долго. По истечении выбранного периода времени трубка звонит. Если выбрать “Звонок выкл.”, то в режиме Не тревожить трубка никогда не звонит.

- 1 **[#]** (правая программная клавиша)
[2][3][9]
- 2 **[↕]**: Выберите нужный параметр. → **[OK]**
→ **[↻]**

Примечание:

- Когда автоответчик отвечает на вызов, эта функция не действует. (Серия KX-TGH220: стр. 3)

Выбор категорий, в отношении которых режим Не тревожить не действует

- 1 **[#]** (правая программная клавиша)
[2][4][1]
- 2 Выберите нужные категории, нажимая кнопки от **[1]** до **[9]**.
 - Рядом с выбранными номерами категорий отображается “✓”.

- Чтобы отменить выбор категории, нажмите ту же кнопку набора еще раз. “✓” исчезнет.

- 3 **[OK]** → **[↻]**

Черный список

Эта функция отклоняет вызовы от нежелательных абонентов (только для пользователей услуги АОН и Caller ID). При сохранении номеров телефонов в черный список доступны следующие параметры (макс. 50).

- “Один номер”: аппарат может отклонять вызовы с определенных номеров телефонов.
- “Диапазон номеров”: аппарат может отклонять вызовы, начинающиеся с номера, сохраненного в черном списке, например префикса бесплатных номеров телефонов или определенных кодов зон.

Можно также настроить аппарат на отклонение вызовов без телефонных номеров.

При поступлении вызова аппарат не звонит во время определения вызывающего абонента. Если номер телефона вызывающего абонента содержится в черном списке, аппарат не издает звуков для вызывающего абонента и завершает вызов.

Важная информация:

- Отклоненные вызовы сохраняются в списке вызовов.
- Даже если отображается “Черн. список”, при желании можно ответить на вызов, сняв трубку.

Сохранение номеров в черном списке

Сохранение одного номера телефона

Важная информация:

- При сохранении номеров телефона в черном списке необходимо внести код зоны.

Из списка вызывавших абонентов:

- 1 **[→]**
- 2 **[↕]**: Выберите запись для внесения в черный список. → **[#]**

Программирование

- 3 [↕]: “Сохранить АОН” → [OK]
 - 4 [↕]: “Черный список” → [OK]
 - 5 [↕]: “Да” → [OK] → [☎]
- Вводом номеров телефонов:
- 1 [☎] (правая программная клавиша)
#217
 - 2 [↕]: “Один номер” → [OK]
 - 3 [☎] → [↕]: “Добавить” → [OK]
 - 4 Введите номер телефона (макс. 24 цифры).
 - Чтобы удалить цифру, нажмите [C].
 - 5 [OK] → [☎]

Сохранение диапазона номеров

- 1 [☎] (правая программная клавиша)
#217
- 2 [↕]: “Диапазон номеров” → [OK]
- 3 [☎] → [↕]: “Добавить” → [OK]
- 4 Введите нужный номер (2–8 цифр).
 - Чтобы удалить цифру, нажмите [C].
- 5 [OK] → [☎]

Блокирование входящих вызовов без телефонного номера

Можно отклонять вызовы, которые не представляют телефонного номера, например вызовы частных абонентов.

- 1 [☎] (правая программная клавиша)
#240
- 2 [↕]: Выберите нужную настройку. → [OK]
- 3 [☎]

Просмотр/редактирование/удаление номеров черного списка

- 1 [☎] (правая программная клавиша)
#217
- 2 [↕]: “Один номер” или “Диапазон номеров” → [OK]
- 3 [↕]: Выберите нужную запись.
 - Нажмите [☎] для выхода.

- 4 Редактирование номера:
[☎] → Исправьте номер. → [OK] → [☎]
- Удаление номера:
[X] → [↕]: “Да” → [OK] → [☎]

Примечание:

- Во время редактирования нажмите нужную клавишу набора для добавления или [C] для удаления.

Удаление всех номеров черного списка

- 1 [☎] (правая программная клавиша)
#217
- 2 [↕]: “Один номер” или “Диапазон номеров” → [OK]
- 3 [☎] → [↕]: “Удалить все” → [OK]
- 4 [↕]: “Да” → [OK]
- 5 [↕]: “Да” → [OK] → [☎]

Радио-няня

С помощью этой функции можно прослушивать комнату, в которой находится другая трубка, что позволяет легко контролировать происходящее в ней из других мест или помещений в доме. Контролируемая трубка (находящаяся, например, в детской) автоматически звонит на контролирующую трубку при обнаружении звуков.

Важная информация:

- Следует выполнить пробное включение функции радио-няни, чтобы убедиться в том, что функция радио-няни настроена надлежащим образом. Например, проверьте чувствительность функции. Проверьте соединение, если переадресовываете функцию радио-няни на внешнюю линию.
- Эта функция не должна использоваться в качестве замены наблюдения медицинским или ухаживающим персоналом. Ухаживающий персонал обязан оставаться достаточно близко для решения любых непредвиденных обстоятельств.

Программирование

Примечание:

- Если аппарат подключен к системе УАТС, функцию радио-няни установить нельзя.
- В режиме контроля потребления заряда батареи выше обычного. Рекомендуется оставлять контролируруемую трубку на базовом блоке или в зарядном устройстве.
- В режиме контроля контролируемая трубка никогда не звонит.
Серия КХ-TGH220 (стр. 3): если контролируемая трубка находится на базовом блоке, звонит сам базовый блок. Чтобы полностью отключить подачу звонка, выключите звонок на базовом блоке (стр. 29).

Настройка функции радио-няни

Выполните операцию по настройке контролируемой трубки (например, трубки, размещенной в детской комнате).

Контроль с помощью трубки

Функция радио-няни становится доступной только при наличии второй и более трубок.

- 1 **[■]** (правая программная клавиша) **#|2|6|8**
- 2 **[↕]**: “Вкл.” → **[OK]**
- 3 **[↕]**: Выберите номер трубки, с помощью которой будет выполняться контроль. → **[OK]**
 - На дисплее отобразится “Радионяня”.
 - Отображается имя или номер зарегистрированной трубки.

Примечание:

- Если данная функция активирована, другая трубка может получить сигнал от контролируемой трубки при помощи вызова по внутренней линии.

Контроль по внешней линии

■ Из телефонной книги:

- 1 **[■]** (правая программная клавиша) **#|2|6|8**
- 2 **[↕]**: “Вкл.” → **[OK]**
- 3 **[↕]**: Выберите “Внешний”, чтобы осуществлять контроль по внешней линии. → **[☎]** → **[↔]**

- 4 **[↕]**: “Тел книга” → **[OK]**
- 5 **[↕]**: Выберите запись телефонной книги. → **[OK]** 2 раза
 - На дисплее отобразится “Радионяня”.

Примечание:

- Если отредактировать запись телефонной книги, назначенной для функции контроля, изменения записи не передаются контролирующей трубке.

■ Вводом номеров телефонов:

- 1 **[■]** (правая программная клавиша) **#|2|6|8**
- 2 **[↕]**: “Вкл.” → **[OK]**
- 3 **[↕]**: Выберите “Внешний”, чтобы осуществлять контроль по внешней линии. → **[☎]** → **[↔]**
- 4 **[↕]**: “Вручную” → **[OK]**
- 5 Введите нужное имя. → **[OK]**
- 6 Введите нужный номер. → **[OK]** 2 раза
 - На дисплее отобразится “Радионяня”.

Примечание:

- Отображается зарегистрированное имя или номер.

Выключение функции радио-няни

Контролируемая трубка не может использоваться, пока для функции радио-няни установлено значение “Вкл.”.

- 1 Нажмите **[■]** на контролируемой трубке.
- 2 **[↕]**: “Вкл. / Выкл.” → **[OK]**
- 3 **[↕]**: “Выкл.” → **[OK]** → **[☎]**

Редактирование номера контроля по внешней линии

- 1 Нажмите **[■]** на контролируемой трубке.
- 2 **[↕]**: “Вкл. / Выкл.” → **[OK]**
- 3 **[↕]**: “Вкл.” → **[OK]**
- 4 **[↕]**: Выберите внешнюю линию. → **[☎]**
- 5 **[■]** → **[↕]**: “Исправить” → **[OK]**

- 6 При необходимости отредактируйте имя. → [OK]
- 7 При необходимости отредактируйте номер телефона. → [OK] 2 раза

Удаление номера контроля по внешней линии

- 1 Нажмите [■] на контролируемой трубке.
- 2 [↕]: “Вкл. / Выкл.” → [OK]
- 3 [↕]: “Вкл.” → [OK]
- 4 [↕]: Выберите внешнюю линию. → [□R]
- 5 [■] → [↕]: “удалить” → [OK]
- 6 [↕]: “да” → [OK] → [☎]

Настройка чувствительности

Чувствительность функции контроля можно настроить. Увеличьте или уменьшите чувствительность, чтобы настроить уровень срабатывания функции контроля за детьми.

- Эту функцию нельзя установить во время прослушивающего вызова.
- 1 Нажмите [■] на контролируемой трубке.
 - 2 [↕]: “чувствительность” → [OK]
 - 3 [↕]: Выберите нужный параметр. → [OK] → [☎]

Ответ на вызов, осуществленный с помощью функции радио-няни

■ При осуществлении контроля с помощью трубки:

- Нажимайте [☎] для ответа на вызовы. Если нужно ответить на вызов, используя контролируемую трубку, нажмите [☎].
- Контролирующая трубка будет автоматически отвечать на вызовы, если для функции автоматического ответа на вызовы внутренней связи установлено значение “Вкл.” (стр. 21).

Примечание:

- Если внешний вызов поступил в момент связи с контролируемой трубкой, прозвучат 2 тональных сигнала. Чтобы

ответить на вызов, нажмите [☎], а затем нажмите [☎].

■ При осуществлении контроля по внешней линии:

Чтобы ответить на вызов, придерживайтесь правил эксплуатации телефона.

Если нужно ответить на вызов, используя контролируемую трубку, нажмите [■] [1] в тональном режиме набора.

Функцию радио-няни можно отключить, нажав [■] [0].

Примечание:

- Через 2 минуты после начала осуществления вызова контролируемой трубкой связь между ней и контролирующей телефонной линией будет отключена автоматически.

Другие возможности программирования

Изменение имени трубки

По умолчанию трубка имеет имя от “Трубка 1” до “Трубка 6”. Можно настроить имя каждой трубки (“Иван”, “Кухня” и т.д.). Это удобно при выполнении внутренних вызовов между трубками. Для отображения имени трубки в режиме ожидания, включите функцию отображения имени трубки (стр. 37).

- 1 [■] (правая программная клавиша) [■] [1] [0] [4]
- 2 Введите нужное имя (макс. 10 знаков).
- 3 [OK] → [☎]

Отображение имени трубки

Можно выбрать, должно ли отображаться имя трубки в режиме ожидания. По умолчанию установлено значение “Вкл.”.

- 1 [■] (правая программная клавиша) [■] [1] [0] [5]
- 2 [↕]: Выберите нужный параметр. → [OK] → [☎]

Программирование

Ограничение вызова

Можно установить ограничение на набор определенных номеров в выбранных трубках. Для ограничения можно выбрать до 6 номеров, а также выбрать трубки, на которые устанавливается ограничение. Сохранение здесь кодов зон не дает трубкам, на которые установлено ограничение, набирать любые телефонные номера с такими кодами зон.

- 1 **[■]** (правая программная клавиша)
[#] [2] [5] [6]
- 2 Введите PIN-код базового блока (по умолчанию: "0000").
 - Если вы забыли свой PIN-код, обратитесь в авторизованный центр обслуживания.
- 3 Выберите трубки для запрета, нажимая кнопки от **[1]** до **[6]**.
 - Отображаются все трубки, зарегистрированные на базовом блоке.
 - Рядом с выбранными номерами трубок отображается "✓".
 - Чтобы отменить выбор трубки, нажмите ту же кнопку набора еще раз. "✓" исчезнет.
- 4 **[OK]**
- 5 Выберите позицию в памяти, нажимая кнопки от **[1]** до **[6]**. → **[OK]**
- 6 Введите телефонный номер или код зоны, вызовы на который нужно ограничить (макс. 8 цифр). → **[OK]** → **[🔒]**

Усиление защиты телефонных вызовов

Можно повысить защиту телефонных разговоров, установив для этой функции значение "Усиленная". Если выбрано значение "Усиленная", отображается **🔒**. По умолчанию установлено значение "Обычная".

- 1 **[■]** (правая программная клавиша)
[#] [7] [2] [9]
- 2 **[🔒]**: Выберите нужную установку. → **[OK]**
- 3 **[🔒]**

Примечание:

- Если для режима ретранслятора установлено значение "Вкл." (стр. 31):
 - Для защиты установлено значение "Обычная", и отображается **🔒**.
 - В меню дисплея (стр. 30) не отображается "Защита".
- Если включена функция усиленной защиты, во время разговоров могут возникать помехи звука.

Изменение PIN-кода базового блока

Важная информация:

- При изменении PIN-кода (персонального идентификационного номера) обязательно запишите новый PIN-код. Аппарат не сообщает PIN-код. Если вы забыли свой PIN-код, обратитесь в авторизованный центр обслуживания.

- 1 **[■]** (правая программная клавиша)
[#] [1] [3] [2]
- 2 Введите текущий 4-значный PIN-код базового блока (по умолчанию: "0000").
- 3 Введите новый 4-значный PIN-код базового блока. → **[OK]**
- 4 **[👆]**: "да" → **[OK]** → **[🔒]**

Регистрация аппарата

Работа с несколькими аппаратами

Дополнительные трубки









На базовом блоке может быть зарегистрировано до 6 трубок.

Важная информация:

- Модель дополнительной трубки для использования с данным аппаратом указана на стр. 4. В случае использования трубки другой модели некоторые операции могут быть недоступны.











Регистрация трубки на базовом блоке

Поставляемые трубка и базовый блок предварительно зарегистрированы. Если по какой-либо причине трубка не зарегистрирована на базовом блоке (например, отображается , даже если трубка находится рядом с базовым блоком), зарегистрируйте трубку повторно.

- 1 Трубка:**
 (правая программная клавиша)
   
- 2 Базовый блок:**
Нажмите и удерживайте  приблизительно 5 секунд.
 - Если начнут звонить все зарегистрированные трубки, нажмите  еще раз, чтобы остановить сигнал, а затем повторите этот шаг.
- 3 Трубка:**
 → Дождитесь отображения “PIN базы”. → Введите PIN-код базового блока (по умолчанию: “0000”). → 
 - Если вы забыли свой PIN-код, обратитесь в авторизованный центр обслуживания.

Отмена регистрации трубки

Трубка может отменить свою регистрацию на базовом блоке или регистрацию других трубок на этом же базовом блоке. Это позволяет трубке завершить беспроводное соединение с системой.

- 1  (правая программная клавиша)**
   
- 2 :** Выберите трубку, регистрацию которой необходимо отменить. → 
- 3 :** “да” →  → 

Увеличение зоны действия базового блока









Зону действия сигнала базового блока можно увеличить, используя DECT-ретранслятор. Используйте только Panasonic

DECT-ретранслятор, упомянутый на стр. 4. Подробнее об этом можно узнать у регионального дилера Panasonic.

Важная информация:

- Прежде чем регистрировать ретранслятор на базовом блоке, необходимо включить режим ретранслятора.
- Не используйте более одного ретранслятора одновременно.





Установка режима ретранслятора

- 1  (правая программная клавиша)**
   
- 2 :** Выберите нужный параметр. → 
→ 

Регистрация DECT-ретранслятора (KX-A405) на базовом блоке

Примечание:

- Используйте ретранслятор, который не был зарегистрирован на другом блоке. Если ретранслятор зарегистрирован на другом блоке, сначала отмените регистрацию, следуя инструкциям из Руководства по установке DECT-ретранслятора.

- 1 Базовый блок:**
Нажмите и удерживайте  приблизительно 5 секунд.
- 2 DECT-ретранслятор:**
Подключите адаптер переменного тока и подождите, пока индикаторы  и  загорятся зеленым цветом.
- 3 Базовый блок:**
Чтобы выйти из режима регистрации, нажмите .

Идентификация вызывающего абонента

Услуги идентификации вызывающего абонента (АОН и Caller ID)

Важная информация:



- Этот аппарат поддерживает услугу АОН и услугу Caller ID. Услуга Caller ID соответствует стандарту ETS300659, разработанному Европейским институтом телекоммуникационных стандартов ETSI, и поддерживает 2 протокола: FSK и DTMF. Для отображения телефонных номеров вызывающих абонентов необходимо подключить соответствующую услугу у вашего оператора связи/в телефонной компании. Подробнее об этом можно узнать у оператора связи/в телефонной компании.

Выбор режима идентификации вызывающего абонента



Доступно 4 режима:

- “Авто” (по умолчанию): аппарат автоматически опознает услугу АОН или Caller ID в зависимости от того, какая услуга предоставляется.
- “АОН”: установка аппарата на услугу АОН.
- “Caller ID”: установка аппарата на услугу Caller ID. Чтобы использовать услугу Caller ID, необходимо подключить ее.
- “АОН выкл.”: отключение режима АОН.

Во избежание любых проблем в случае изменения услуги в будущем, для пользователей услуг АОН и Caller ID рекомендуется настройка “Авто” (по умолчанию).

- 1  (правая программная клавиша)
- 2 : выберите нужный режим. → [OK] → 

Примечание:

- После изменения режима идентификации вызывающего абонента на трубке может непродолжительное время отображаться пиктограмма . Это обычное явление, и трубку можно использовать, как только отобразится .

- Если услуга, предоставляемая в вашей местности, изменяется с АОН на Caller ID:
 - Необходимо ее подключение у вашего оператора связи/в телефонной компании.
 - Измените режим идентификации вызывающего абонента на “Авто” или “Caller ID”.
- Для пользователей АОН и пользователей, не получающих информацию о вызывающем абоненте
Если установлено “Авто” или “АОН”, внешние абоненты слышат голосовые указания, когда устройство проверяет АОН. Голосовые указания подаются в соответствии с правилами использования АОН. Если на вызовы не получен ответ или же если вызовы не передаются на автоответчик в течение 2 минут в зависимости от настроек ограничения времени звонка, вызовы завершаются автоматически (стр. 43).

Функции сервиса идентификации вызывающего абонента

После получения информации о вызывающем абоненте отображается номер телефона вызывающего абонента.

В списке вызывавших абонентов записывается информация о последних 50 вызывавших абонентах, начиная от самых последних вызовов до самых ранних.

- Если аппарат подключен к системе УАТС, информация о вызывающем абоненте может приниматься неправильно. Обратитесь к поставщику услуг УАТС.

Примечание:

- Для пользователей услуги Caller ID (протокол FSK)
Если аппарат не может принять информацию о вызывающем абоненте, отображается следующее сообщение:
 - “Вне региона”: абонент набирает номер из зоны, в которой услуга Caller ID не предоставляется.
 - “Скрытый номер”: абонент запрещает отправку информации о себе.

Идентификация вызывающего абонента

Пропущенные вызовы

Если информация о вызывающем абоненте получена, но вызов остался без ответа, аппарат обрабатывает вызов как пропущенный, и отображается ➔. Это позволяет понять, следует ли просматривать список вызывавших абонентов, чтобы узнать, кто звонил в ваше отсутствие.

Даже если в списке вызывавших абонентов просмотрен только один пропущенный вызов (стр. 41), ➔ исчезает с дисплея. При поступлении нового вызова вновь отобразится ➔.

Примечание:

- Даже если имеются непросмотренные пропущенные вызовы, ➔ исчезает с дисплея режима ожидания, когда на одной из зарегистрированных трубок выполняются приведенные ниже действия.
 - Трубка установлена на базовом блоке или зарядном устройстве.
 - Нажата клавиша [📞].

Отображение имени из телефонной книги

Если полученная информация о вызывающем абоненте совпадает с телефонным номером, сохраненным в телефонной книге, имя, сохраненное в телефонной книге, отображается на дисплее и заносится в список вызывавших абонентов.

Голосовой АОН

Эта функция позволяет узнать телефонный номер вызывающего абонента, не глядя на дисплей. Если вы используете услугу АОН или Caller ID, то при получении информации об абоненте аппарат сообщает номер телефона вызывающего абонента через громкоговоритель трубки. По умолчанию установлено значение “Вкл.”

Чтобы использовать эту функцию, необходимо включить функцию голосового АОН.

Подробнее об этом, а также о доступности услуги можно узнать у оператора связи/в телефонной компании.

- 1 [📞] (правая программная клавиша)
1 6 2

- 2 [↕]: Выберите нужный параметр. → [OK]
→ [📞]

Примечание:

- Если громкость звонка выключена, сообщения голосового АОН слышны не будут.
- Если номер телефона вызывающего абонента соответствует записи в черном списке (стр. 34), то извещение голосового АОН не подается.

Список вызывавших абонентов

Важная информация:

- Проверьте правильность установки даты и времени аппарата (стр. 15).

Просмотр списка вызывавших абонентов и обратный вызов

- 1 [➔]
- 2 Нажмите [▼], чтобы найти самый последний вызов, или [▲], чтобы найти самый ранний вызов.
- 3 Чтобы сделать обратный вызов, нажмите [↩].
Нажмите [📞] для выхода.

Примечание:

- На шаге 2 для просмотра подробной информации в режиме отображения нескольких экранов:
[📞] → [↕]: “Подробно” → [OK]
- Если запись уже просмотрена, или на нее дан ответ, отображается “✓”.

Использование функции Быстрый доступ

Если отображается ➔ и медленно мигает индикатор NR, значит имеются пропущенные вызовы.

Нажмите [NR] на шаге 1 в разделе “Просмотр списка вызывавших абонентов и обратный вызов”, стр. 41.

Идентификация вызывающего абонента

- Для параметра “Проп. выз.” должно быть установлено значение “Вкл.” в настройках “Настройка функции Быстрый доступ”, стр. 16.
 - Если трубка находится на базовом блоке или в зарядном устройстве, необходимо снять трубку для просмотра списка вызывавших абонентов после нажатия [NR].
 - Если на аппарате есть новые сообщения*1 и пропущенные вызовы, можно сначала воспроизвести новые сообщения, а затем просмотреть пропущенные вызовы.
- *1 Серия KX-TGH220: стр. 3

Редактирование телефонного номера вызывавшего абонента

- 1 [→]
- 2 [↕]: Выберите нужную запись. → [■]
- 3 [↕]: “Исправить и вызвать” → [OK]
- 4 Исправьте номер.
- 5 [↶]

Удаление информации о выбранном вызывавшем абоненте

- 1 [→]
- 2 [↕]: Выберите нужную запись.
- 3 [X] → [↕]: “да” → [OK] → [↶]

Удаление всей информации о вызывавшем абоненте

- 1 [→]
- 2 [X] → [↕]: “да” → [OK] → [↶]

Настройки идентификации вызывающего абонента для пользователей АОН

Следующие настройки установлены изготовителем в стандартные значения. Изменение этих настроек может повысить или понизить надежность АОН.

Выбор отображаемого количества цифр

Можно выбрать количество цифр телефонного номера для отображения. Чтобы номер отображался правильно, эта установка должна быть настроена на количество цифр в телефонном номере в вашем городе (например, 7 цифр в Москве).

- 1 [■] (правая программная клавиша) [2][1][9]
- 2 [↕]: Выберите нужный параметр. → [OK] → [↶]

Примечание:

- Возможны случаи, когда информация о вызывающем абоненте не отправляется АТС, или когда номер вызывающего абонента отображается неверно.

Выбор числа сигналов запроса

Если информация о вызывающем абоненте принимается неверно, то можно изменить число сигналов запроса.

- Значение параметра по умолчанию — 3.

- 1 [■] (правая программная клавиша) [2][2][0]
- 2 Введите число сигналов запроса (от 1 до 5). → [OK] → [↶]

Выбор длительности сигналов запроса

Если информация о вызывающем абоненте принимается неверно, то можно изменить длительность сигналов запроса.

- По умолчанию установлено значение 140 мс (ms).

- 1 [■] (правая программная клавиша) [2][2][1]
- 2 Введите длительность сигналов запроса (100-300 мс (ms); должно быть кратно 10). → [OK] → [↶]

Идентификация вызывающего абонента

Выбор задержки между сигналами запроса

Если информация о вызывающем абоненте принимается неверно, то можно изменить время между повторяющимися сигналами запроса.

- По умолчанию установлено значение 200 мс (ms).
- 1 **[M]** (правая программная клавиша)
2 2 2
 - 2 Введите длительность задержки (100-900 мс (ms); должно быть кратно 50).
→ **[OK]** → **[↻]**

Выбор задержки для ответа на вызов

Если информация о вызывающем абоненте принимается неверно, то можно изменить задержку между сигналами запроса.

- По умолчанию установлено значение 200 мс (ms).
- 1 **[M]** (правая программная клавиша)
2 2 3
 - 2 Введите длительность задержки (100-900 мс (ms); должно быть кратно 50).
→ **[OK]** → **[↻]**

Выбор лимита времени звонка

Аппарат продолжает звонить до истечения лимита звонка даже после того, как вы ответите на вызов, сняв трубку на другом телефоне, подключенному к той же телефонной линии. Звонок, подаваемый аппаратом, может помешать разговору по другому телефону. Длительность звонка можно уменьшить, выбрав лимит времени звонка.

- Значение параметра по умолчанию — 120 сек. (sec).
- 1 **[M]** (правая программная клавиша)
2 4 2
 - 2 **[↕]**: Выберите нужный параметр. → **[OK]**
→ **[↻]**

Примечание:

- Если установлено слишком короткое время звонка, вызывающий абонент может быть отсоединен до ответа на вызов.

Автоответчик

Автоответчик

Доступно для:
Серия KX-TGH220 (стр. 3)

Автоответчик может отвечать на вызовы и записывать их, когда вы не можете подойти к телефону.

Кроме того, можно установить аппарат на воспроизведение приветственного сообщения, но не на запись сообщений вызывающих абонентов, выбрав “Приветствие” в качестве настройки времени записи (стр. 51).

Важная информация:

- Проверьте правильность установки даты и времени аппарата (стр. 15).

Емкость памяти (включая ваше приветственное сообщение)

Общая длительность записи составляет приблизительно 40 минут. Можно записать до 64 сообщений.

Примечание:

- Когда память для сообщений заполняется:
 - На дисплее трубки отображается “Автоотв. полн.”.
 - Когда автоответчик включен, на базовом блоке быстро мигает индикатор “Автоответчик включен/выключен”.
 - На трубке не отображаются символ  и общее количество новых сообщений, даже когда автоответчик включен.
 - Если используется предварительно записанное приветственное сообщение, аппарат автоматически переключается на другое предварительно записанное приветственное сообщение, предлагающее абоненту позвонить еще раз позднее.
 - Если вы записали собственное приветственное сообщение, абоненты слышат это сообщение, хотя их сообщения не записываются.





Включение/выключение автоответчика

Автоответчик предварительно установлен во включенное состояние.

Базовый блок

Нажмите , чтобы включить/выключить автоответчик.

Трубка

- 1 Для включения:
 (правая программная клавиша)
 3 2 7
Для выключения:
 (правая программная клавиша)
 3 2 8
- 2 

Примечание для базового блока и трубки:

- Когда автоответчик выключен:
 - загорается индикатор “Автоответчик включен/выключен” на базовом блоке.
 - на трубке отображается пиктограмма .



Приветственное сообщение

Когда аппарат отвечает на вызов, для вызывающих абонентов воспроизводит приветственное сообщение.

Можно использовать:

- собственное приветственное сообщение;
- предварительно записанное приветственное сообщение.

Запись собственного приветственного сообщения

- 1  (правая программная клавиша)
 3 0 2
- 2 : “да” → [OK]
- 3 После звукового сигнала держите трубку на расстоянии приблизительно 20 см (cm) и отчетливо говорите в микрофон (макс. 2 минуты 30 секунд).

- 4 Чтобы остановить запись, нажмите [■]. →
[📞]

Использование предварительно записанных приветственных сообщений

В аппарате предварительно записаны 2 приветственных сообщения:

- Если вы удалили или не записали собственное приветственное сообщение, аппарат воспроизводит для вызывающих абонентов предварительно записанное приветственное сообщение, предлагающее абонентам оставить свое сообщение.
- Если для продолжительности записи сообщения (стр. 51) установлено значение “Приветствие”, сообщения вызывающих абонентов не записываются, а аппарат воспроизводит другое предварительно записанное приветственное сообщение, предлагающее абонентам позвонить еще раз.

Возврат к предварительно записанному приветственному сообщению

Чтобы использовать предварительно записанное приветственное сообщение после того, как вы записали собственное приветственное сообщение, необходимо удалить собственное приветственное сообщение.

- 1 [■] (правая программная клавиша)
[#] [3] [0] [4]
- 2 [OK] → [📞]

Воспроизведение приветственного сообщения

- 1 [■] (правая программная клавиша)
[#] [3] [0] [3]
- 2 [📞]

Прслушивание сообщений

Использование базового блока

Если имеются новые записанные сообщения, на базовом блоке мигает [▶■].

Нажмите [▶■].

- Во время воспроизведения на базовом блоке горит [▶■].
- Если записаны новые сообщения, базовый блок воспроизводит новые сообщения.
- Если новых сообщений не записано, на базовом блоке воспроизводятся все сообщения.

Эксплуатация автоответчика во время воспроизведения

| Клавиша | Режим |
|-------------|----------------------------------------------------|
| [+] или [-] | Отрегулировать громкость громкоговорителя |
| [◀◀] | Повторить сообщение*1 |
| [▶▶] | Пропустить сообщение |
| [▶■] | Остановить воспроизведение |
| [X] | Удалить сообщение, воспроизводимое в данный момент |

*1 При нажатии в течение первых 5 секунд сообщения воспроизводится предыдущее сообщение.

Перемотка сообщения назад

Нажмите и удерживайте [◀◀], пока устройство не начнет воспроизводить нужную часть сообщения.

- Во время перемотки назад базовый блок постоянно издает короткие тоновые сигналы. Скорость перемотки назад зависит от записанного сообщения.
- Когда сообщение будет перемотано в начало, оно будет воспроизведено с нормальной скоростью.

Автоответчик

Перемотка сообщения вперед

Нажмите и удерживайте [▶▶], пока устройство не начнет воспроизводить нужную часть сообщения.

- Во время перемотки вперед базовый блок постоянно издает короткие тоновые сигналы. Скорость перемотки вперед зависит от записанного сообщения.
- Даже если нажать и удерживать [▶▶] в конце текущего сообщения, следующее сообщение все равно будет воспроизведено с нормальной скоростью.

Удаление всех сообщений

Нажмите [X] 2 раза, когда аппарат не используется.

Использование трубки

Если имеются новые записанные сообщения, на трубке отображается символ  с общим числом новых сообщений.

1 Прослушивание новых сообщений:

[■] (правая программная клавиша)
3 2 3

Прослушивание всех сообщений:

[■] (правая программная клавиша)
3 2 4

2 По окончании нажмите [📞].

Примечание:

- Чтобы переключиться на динамик, нажмите [🔊].

Использование функции Быстрый доступ

Если отображается  и медленно мигает индикатор NR, значит имеются новые сообщения.

Нажмите [NR] на шаге 1 в разделе “Использование трубки”, стр. 46.

- Для параметра “Нов. сообщ.” должно быть установлено значение “Вкл.” в настройках “Настройка функции Быстрый доступ”, стр. 16.

Прослушивание сообщений из списка сообщений

Можно выбрать запись для воспроизведения.

- 1 [■] (правая программная клавиша)
3 2 9
- 2 [⬆]: Выберите необходимую запись из списка сообщений. → [▶]
 - Выбранное сообщение можно удалить следующим образом:
[■] → [⬆]: “удалить” → [OK] → [⬆]: “да” → [OK]
- 3 По окончании нажмите [📞].

Примечание:

- Когда запись уже прослушана, отображается “✓”.
- “Сообщ.” отображается в списке сообщений, если аппарат не может получить информацию о вызывающем абоненте.

Эксплуатация автоответчика

[■] (правая программная клавиша) →  → [OK]

| Клавиша | Режим |
|-------------|---------------------------------------------------------------------------------|
| [▲] или [▼] | Регулировать громкость громкоговорителя или динамика (во время воспроизведения) |
| 1 или [◀] | Повторить сообщение (во время воспроизведения) ¹ |
| 2 или [▶] | Пропустить сообщение (во время воспроизведения) ² |
| 3 | Войти в меню “Настройки” |
| 4 | Воспроизвести новые сообщения |
| 5 | Воспроизвести все сообщения |
| 6 | Воспроизвести приветственное сообщение |
| 7/6 | Записать приветственное сообщение |
| 8 | Включить автоответчик |
| [■] | Приостановка воспроизведения сообщения ³ |

| Клавиша | Режим |
|------------------------|----------------------------------------------------------------|
| [9] или [■] | Остановить запись Остановить воспроизведение |
| [0] | Выключить автоответчик |
| [✕] [4] ¹ 4 | Удалить сообщение, воспроизводимое в данный момент |
| [✕] [5] | Удалить все сообщения |
| [✕] [6] | Возврат к предварительно записанному приветственному сообщению |

- *1 Если нажать эту клавишу в течение первых 5 секунд воспроизведения сообщения, когда воспроизведение осуществляется не из списка сообщений, будет воспроизводиться предыдущее сообщение.
- *2 При воспроизведении сообщения из списка сообщений, аппарат останавливает воспроизведение сообщения и возвращается к списку сообщений.
- *3 Возобновление воспроизведения:
[↕]: “Прослушать” → [OK]
- *4 Удаление можно также выполнить следующим образом:
[■] → [↕]: “Удалить” → [OK] → [↕]: “да” → [OK]

Обратный вызов (только для пользователей услуги АОН и услуги Caller ID)

- Во время воспроизведения нажмите [■].
 - [↕]: “Набрать номер” → [OK]
- Редактирование номера перед обратным вызовом
- Во время воспроизведения нажмите [■].
 - [↕]: “Исправить и вызвать” → [OK]
 - Отредактируйте номер. → [↩]

Удаление всех сообщений

- [■] (правая программная клавиша)
[#] [3] [2] [5]
- [↕]: “да” → [OK] → [☎]

Расширенные функции уведомления о новых сообщениях

Звуковое уведомление о сообщениях

Когда функция включена, базовый блок издает звуковые сигналы для оповещения о том, что записано новое входящее сообщение. Базовый блок издает по 2 коротких звуковых сигнала в минуту, пока сообщение не будет прослушано, если включен параметр “Сигнал базы”. По умолчанию установлено значение “Выкл.”.

- [■] (правая программная клавиша)
[#] [3] [3] [9]
- [↕]: Выберите нужный параметр. → [OK]
→ [☎]

Уведомление о новых сообщениях звонком

Эта функция позволяет получать оповещения на телефон при записи новых сообщений. Базовый блок выполняет вызов на указанный телефонный номер. Автоответчиком можно управлять удаленно, чтобы прослушать новое сообщение.

Чтобы использовать эту функцию, необходимо:

- сохранить номер телефона, на который будет осуществляться вызов;
- включить параметр уведомления о новых сообщениях.

Приняв вызов уведомления о новых сообщениях, можно прослушать сообщения по телефону (стр. 48).

Важная информация:

- Сигнал уведомления о новом сообщении подается устройством в течение 1 минуты. Вызов не будет выполнен повторно, даже если он не будет принят.

Автоответчик

Сохранение номера телефона, на который будет осуществляться вызов

■ Из телефонной книги:

- 1 **[#338]** (правая программная клавиша)
- 2 **[↕]**: “Уведомление на” → [OK] → **[↩]**
- 3 **[↕]**: “Тел книга” → [OK]
- 4 **[↕]**: выберите нужную запись телефонной книги. → [OK] 2 раза → **[↻]**

■ Введение номера телефона:

- 1 **[#338]** (правая программная клавиша)
- 2 **[↕]**: “Уведомление на” → [OK] → **[↩]**
- 3 **[↕]**: “Вручную” → [OK]
- 4 Введите нужное имя (макс. 16 знаков). → [OK]
- 5 Выберите нужный номер (макс. 24 цифры). → [OK] 2 раза → **[↻]**

Включение и выключение параметра уведомления о новых сообщениях

- 1 **[#338]** (правая программная клавиша)
- 2 **[↕]**: “Вкл. / Выкл. ” → [OK]
- 3 **[↕]**: Выберите нужный параметр. → [OK] → **[↻]**

Редактирование сохраненного номера телефона

- 1 **[#338]** (правая программная клавиша)
- 2 **[↕]**: “Уведомление на” → [OK]
- 3 **[#338]** → **[↕]**: “Исправить” → [OK]
- 4 При необходимости отредактируйте имя (макс. 16 знаков). → [OK]
- 5 При необходимости отредактируйте номер телефона (макс. 24 цифры). → [OK] 2 раза → **[↻]**

Удаление сохраненного номера телефона

- 1 **[#338]** (правая программная клавиша)
- 2 **[↕]**: “Уведомление на” → [OK]
- 3 **[#338]** → **[↕]**: “Удалить” → [OK]
- 4 **[↕]**: “Да” → [OK] → **[↻]**
 - Параметр уведомления о новых сообщениях отключен.

Активация и отмена пароля удаленного доступа к воспроизведению сообщений

Если функция включена, необходимо вводить пароль удаленного доступа (стр. 49) для воспроизведения новых сообщений во время вызова уведомления о новых сообщениях. Таким образом прослушивание сообщений становится недоступным для посторонних лиц. По умолчанию установлено значение “Отключен”.

- “Отключен”: чтобы прослушать новые сообщения, необходимо нажать **[4]** (пароль удаленного доступа вводить не нужно).
- “Включен”: чтобы прослушать новые сообщения, необходимо ввести пароль удаленного доступа и нажать **[4]**.

- 1 **[#338]** (правая программная клавиша)
- 2 **[↕]**: “Код доступа” → [OK]
- 3 **[↕]**: Выберите нужный параметр. → [OK] → **[↻]**

Прослушивание сообщений

Ответив на вызов уведомления о новых сообщениях, можно прослушать сообщения следующим образом.

- Если для параметра пароля удаленного доступа задано значение “Отключен”: Во время уведомления нажмите **[4]**, чтобы воспроизвести новое сообщение.
- Если для параметра пароля удаленного доступа задано значение “Включен”:
 - 1 Во время уведомления введите код удаленного доступа (стр. 49).

- Чтобы воспроизвести новое сообщение, нажмите [4].

Примечание:

- В течение 10 секунд с начала прослушивания новых сообщений можно нажать [#][9] во время вызова, чтобы отключить функцию уведомления о новом сообщении вызовом.
- После этого, даже если с базового блока поступает вызов уведомления о новых сообщениях, в списке повторного набора трубки такая запись не отображается.

Дистанционное управление

Используя телефон с тональным набором, можно позвонить на собственный телефонный номер и получить доступ к аппарату, чтобы прослушать сообщения или изменить настройки автоответчика. Голосовые указания аппарата подсказывают, какие клавиши набора номера следует нажимать для выполнения различных действий.

Код удаленного доступа

Для дистанционного управления автоответчиком необходимо вводить 3-х значный код удаленного доступа. Этот код предохраняет ваши сообщения от дистанционного прослушивания посторонними лицами.

Важная информация:

- Для дистанционного управления автоответчиком сначала необходимо задать код удаленного доступа.

- [*] (правая программная клавиша) [#][3][0][6]
- Чтобы включить дистанционное управление, введите нужный код удаленного доступа из 3-х цифр.
- [OK] → [☎]

Отключение дистанционного управления

Нажмите [X] на шаге 2 в разделе "Код удаленного доступа", стр. 49.

- Введенный код дистанционного доступа удален.

Дистанционное использование автоответчика

- Наберите свой телефонный номер, используя телефон с тональным набором номера.
- После начала приветственного сообщения введите код удаленного доступа.
- Нажмите [9], чтобы включить голосовые указания.
- Управляйте аппаратом с помощью дистанционных команд (стр. 49).
- Закончив, повесьте трубку.

Голосовые указания

При работе в режиме дистанционного управления голосовые указания аппарата помогают управлять им. Нажмите [9] после ввода кода удаленного доступа, чтобы включить голосовые указания.

Примечание:

- Если не нажимать клавиши набора номера в течение 10 секунд после подачи голосовой команды, аппарат разъединяет вызов.

Дистанционные команды

Нажимайте следующие клавиши набора номера для доступа к соответствующим функциям автоответчика:

| Клавиша | Режим |
|---------|--------------------------------------------------------------|
| [1] | Повторить сообщение (во время воспроизведения)* ¹ |
| [2] | Пропустить сообщение (во время воспроизведения) |
| [4] | Воспроизвести новые сообщения |
| [5] | Воспроизвести все сообщения |
| [6] | Воспроизвести приветственное сообщение |
| [7] | Записать приветственное сообщение |

Автоответчик

| Кла-виша | Режим |
|----------|---------------------------------------------------------------------------------------------------------------------|
| [9] | Повторить голосовые указания (воспроизведение или запись остановлены) |
| [0] | Выключить автоответчик |
| [*] [4] | Удалить сообщение, воспроизводимое в данный момент |
| [*] [5] | Удалить все сообщения |
| [*] [6] | Возврат к предварительно записанному приветственному сообщению (во время воспроизведения приветственного сообщения) |
| [*] [#] | Закончить дистанционное управление (или повесить трубку) |

*1 При нажатии в течение первых 5 секунд сообщения воспроизводится предыдущее сообщение.

Дистанционное включение автоответчика

- 1 Наберите свой телефонный номер, используя телефон с тональным набором номера.
- 2 Дайте телефону звонить вплоть до подачи длинного звукового сигнала.
 - Длинный звуковой сигнал подается после 20-го звонка.
 - Дайте телефону звонить даже после того, как слышно голосовое указание (только для пользователей АОН).
- 3 Введите код удаленного доступа в течение 10 секунд после длинного звукового сигнала.
 - Воспроизводится приветственное сообщение.
 - Можно повесить трубку или вновь ввести код удаленного доступа и приступить к дистанционному управлению (стр. 49).

Настройки автоответчика

Контроль вызова

В тот момент, когда вызывающий абонент оставляет сообщение, вы можете прослушать вызов через громкоговоритель трубки. Чтобы отрегулировать громкость громкоговорителя, нажимайте [▲] или [▼]. Можно ответить на вызов, нажав на трубке [📞]. Контроль вызова можно установить для каждой трубки. По умолчанию установлено значение “Вкл.”.

- 1 [📞] (правая программная клавиша)
[#] [3] [1] [0]
- 2 [⬆️]: Выберите нужный параметр. → [OK]
→ [📞]

Количество звонков до ответа аппарата на вызов

Можно изменить настройку “Число звонков”, определяющую количество звонков, подаваемых аппаратом до ответа на вызов. Можно выбрать от 2 до 7 звонков или значение “Авто”.

По умолчанию установлено значение “4 Звонк.”.

“Авто”: автоответчик аппарата отвечает после 2-го звонка, если записаны новые сообщения, или после 5-го звонка, если новых сообщений нет. Если вы звоните на свой телефон, чтобы прослушать новые сообщения (стр. 49), 3-й звонок телефона дает вам понять, что новых сообщений нет.

Пользователи АОН:

- Голосовые указания подаются перед тем, как автоответчик аппарата отвечает на вызов.
- Аппарат может звонить меньшее число раз, чем установлено.

- 1 [📞] (правая программная клавиша)
[#] [2] [1] [1]
- 2 [⬆️]: Выберите нужный параметр. → [OK]
→ [📞]

Для пользователей сервиса голосовой почты

Чтобы правильно получать голосовую почту и правильно использовать автоответчик, обратите внимание на следующее:

- Чтобы вместо автоответчика устройства использовать услугу голосовой почты (стр. 52), предоставляемый вашим оператором связи/телефонной компанией, отключите автоответчик (стр. 44).
- Чтобы вместо услуги голосовой почты, предоставляемого вашим оператором связи/телефонной компанией, использовать автоответчик этого аппарата, обратитесь к оператору связи/в телефонную компанию и попросите отключить услугу голосовой почты. Если ваш оператор связи/телефонная компания не может сделать этого, выполните следующие действия:
 - Установите настройку “**Число звонков**” аппарата таким образом, чтобы автоответчик отвечал на вызовы раньше переадресации вызова на услугу голосовой почты вашего оператора связи/телефонной компании. Перед изменением этой настройки следует выяснить количество звонков, необходимых для активизации услуги голосовой почты, предоставляемого оператором связи/телефонной компанией.
 - Измените количество звонков услуги голосовой почты таким образом, чтобы автоответчик мог отвечать на вызов первым. Для этого обратитесь к вашему оператору связи/в телефонную компанию.

Продолжительность записи вызывающего абонента

Можно изменить максимальную продолжительность записи сообщений, назначенную для каждого вызывающего абонента. По умолчанию установлено значение “3 мин”.

- 1 **[F12]** (правая программная клавиша)
[#] 3 [0] 5
- 2 **[↕]**: Выберите нужный параметр. → **[OK]**
→ **[*] 6**

Выбор параметра “Приветствие”

Можно выбрать параметр “Приветствие”, при котором аппарат воспроизводит абонентам приветственное сообщение, но не записывает сообщения.

Выберите “Приветствие” на шаге 2 в разделе “Продолжительность записи вызывающего абонента”, стр. 51.

Примечание:

- При выборе параметра “Приветствие”:
 - Если вы не записали собственное приветственное сообщение, аппарат воспроизводит только предварительно записанное приветственное сообщение, предлагающее абонентам позвонить еще раз позднее.
 - Если вы используете собственное сообщение, запишите только приветственное сообщение, предлагающее абонентам позвонить еще раз позднее (стр. 44).



Полезная информация

Сервис голосовой почты

Голосовая почта представляет собой услугу автоответа, который предоставляется вашим оператором связи/телефонной компанией. После того как вы подключили эту услугу, система голосовой почты вашего оператора связи/телефонной компании может отвечать на вызовы, когда вы не в состоянии ответить сами, или когда линия занята. Сообщения записываются вашим оператором связи/телефонной компанией, а не вашим телефоном.







Если имеются новые сообщения и если доступна функция уведомления о новых сообщениях, на дисплее трубки отображается . Подробнее об этой услуге можно узнать у оператора связи/в телефонной компании.

Важная информация:

- Если символ  отображается на дисплее даже после прослушивания новых сообщений, отключите его, нажав и удерживая  2 секунды.
- Чтобы вместо автоответчика устройства использовать услугу голосовой почты, предоставляемый вашим оператором связи/телефонной компанией, отключите автоответчик (стр. 44). Подробнее см. на стр. 51. (Серия KX-TGH220: стр. 3)



Ввод знаков

Для ввода знаков и цифр используются клавиши набора номера. Каждой клавише набора номера назначено несколько знаков. Знаки, которые можно ввести, зависят от выбранного режима ввода знаков (стр. 52).

- Нажимайте  или  для перемещения курсора влево или вправо.
- Для ввода знаков и цифр нажимайте клавиши набора номера.
- Нажмите , чтобы удалить знак или цифру, выделенную курсором. Нажмите и удерживайте , чтобы удалить все знаки или цифры.
- Нажимайте , чтобы переключаться между верхним и нижним регистрами.
- Чтобы ввести другой знак, расположенный на той же клавише набора номера, нажимайте  для перемещения курсора к следующему месту, а затем нажмите соответствующую клавишу набора номера.
- Если ни одна клавиша набора номера не нажата в течение 5 секунд после ввода знака, знак фиксируется и курсор перемещается в следующую позицию.

Режимы ввода знаков

Доступны следующие режимы ввода знаков: Кириллица (АБВ), Числовой (0–9), Латинский (ABC), Греческий (ΑΒΓ) и Расширенный (ΑΔΑ). Во всех этих режимах ввода знаков, кроме Числового, можно выбрать символ для ввода, нажимая клавишу набора номера.

Когда на аппарате отображает экран ввода знаков:
 → : Выберите режим ввода знаков. → 

Примечание:

-  в приведенных ниже таблицах означает одиночный пробел.

Полезная информация

Таблица знаков кириллицы (АБВ)

| 0 | 1 | 2 | 3 | 4 | 5 | 6 | 7 | 8 | 9 | # |
|---------------------|---------------------------|-----------------|-----------------|-----------------|-----------------|-----------------|-----------------|-----------------|-----------------|---|
| ~ 0 Г Є І І Ў | & ' () * , - . / 1 | А Б В Г 2 | Д Е Ж З 3 | И Й К Л 4 | М Н О П 5 | Р С Т У 6 | Ф Х Ц Ч 7 | Ш Щ Ъ Ы 8 | Ь Э Ю Я 9 | # |
| ~ 0 Г є і і ў | | а б в г 2 | д е ж з 3 | и й к л 4 | м н о п 5 | р с т у 6 | ф х ц ч 7 | ш щ ъ ы 8 | ь э ю я 9 | |

Таблица ввода цифр (0-9)

| 0 | 1 | 2 | 3 | 4 | 5 | 6 | 7 | 8 | 9 | # |
|---|---|---|---|---|---|---|---|---|---|---|
| 0 | 1 | 2 | 3 | 4 | 5 | 6 | 7 | 8 | 9 | # |

Таблица знаков латинского алфавита (ABC)

| 0 | 1 | 2 | 3 | 4 | 5 | 6 | 7 | 8 | 9 | # |
|-----|---------------------------|------------|------------|------------|------------|------------|--------------|------------|--------------|---|
| ~ 0 | & ' () * , - . / 1 | A B C 2 | D E F 3 | G H I 4 | J K L 5 | M N O 6 | P Q R S 7 | T U V 8 | W X Y Z 9 | # |
| | | a b c 2 | d e f 3 | g h i 4 | j k l 5 | m n o 6 | p q r s 7 | t u v 8 | w x y z 9 | |

Таблица знаков греческого алфавита (ΑΒΓ)

| 0 | 1 | 2 | 3 | 4 | 5 | 6 | 7 | 8 | 9 | # |
|-----|---------------------------|------------|------------|------------|------------|------------|------------|------------|------------|---|
| ~ 0 | & ' () * , - . / 1 | Α Β Γ 2 | Δ Ε Ζ 3 | Η Θ Ι 4 | Κ Λ Μ 5 | Ν Ξ Ο 6 | Π Ρ Σ 7 | Τ Υ Φ 8 | Χ Ψ Ω 9 | # |

Таблица расширенных знаков (ΑΑΑ)

| 0 | 1 | 2 | 3 | 4 | 5 | 6 | 7 | 8 | 9 | # |
|-----|---------------------------|--------------------------------|-----------------------|-------------------------|------------|--------------------------------|---------------------|-------------------------|---------------------|---|
| ~ 0 | & ' () * , - . / 1 | A À Á Â Ã Ä Å Æ Β Ç 2 | D E È É Ê Ë Ē 3 | G Ğ H I Ì Í Î Ï 4 | J K L 5 | M N Ñ O Ò Ó Ô Õ Ö ø 6 | P Q R S Ş ß 7 | T U Ù Ú Û Ü Û V 8 | W Ŵ X Y Ý Z 9 | # |
| | | a à á â ã ä å æ b ç 2 | d e è é ê ë ē 3 | g ğ h i ì í î ï 4 | j k l 5 | m n ñ o ò ó ô õ ö ø 6 | p q r s ş ß 7 | t u ù ú û ü Û v 8 | w Ŵ x y ý z 9 | |

- Следующие знаки используются и для верхнего, и для нижнего регистров: ø Ş Ŵ Ŷ

Полезная информация

Сообщения об ошибках

| Сообщение на дисплее | Причина/решение |
|------------------------------------------------------------------------------------|-----------------------------------------------------------------------------------------------------------------------------------------------------------------------------------------------------------------------------------------------------------------------------------------------------------------------------------------------------------------------------------------------------------------------------------------------------------------------------------------------------------------------------------------------------------|
| Нет питания или Нет связи. Переподключите питание базы. или Нет связи. | <ul style="list-style-type: none">● Потеряна связь трубки с базовым блоком. Переместитесь ближе к базовому блоку и повторите попытку.● Отсоедините адаптер для сети переменного тока базового блока, чтобы сбросить настройки аппарата. Вновь подсоедините адаптер и повторите попытку.● Возможно, регистрация трубки была отменена. Повторите регистрацию трубки (стр. 39).● Если при сбое питания отображается “Нет связи.”, поместите трубку на базовый блок, чтобы обеспечить подачу питания базовому блоку. |
| Ошибка | <ul style="list-style-type: none">● Запись оказалась слишком короткой. Попробуйте еще раз. |
| Память полна | <ul style="list-style-type: none">● Память телефонной книги заполнена. Удалите ненужные записи (стр. 24).● Память для сообщений заполнена. Удалите ненужные сообщения (стр. 45, 47).● Память черного списка заполнена. Удалите ненужные записи (стр. 35). |
| Используйте заряжаемые батареи. | <ul style="list-style-type: none">● Вставлена батарея неверного типа (щелочная или марганцевая). Используйте только аккумуляторные Ni-MH батареи, упомянутые на стр. 4, 7. |
| Подключите услугу Caller ID | <ul style="list-style-type: none">● Необходимо подключить услугу Caller ID. О наличии и предоставлении услуги можно узнать у оператора связи/в телефонной компании. Как только информация о вызывающем абоненте получена, это сообщение перестает отображаться. |









Устранение неполадок

Если после выполнения инструкций, приведенных в этом разделе, при использовании аппарата по-прежнему возникают трудности, отсоедините адаптер для сети переменного тока базового блока и выключите трубку, затем вновь подсоедините адаптер для сети переменного тока базового блока и включите трубку.

Общее использование

| Неисправность | Причина/решение |
|---------------------------------------------------------------|-------------------------------------------------------------------------------------------------------------------------------------|
| Даже после установки заряженных батарей трубка не включается. | <ul style="list-style-type: none">● Поместите трубку на базовом блоке или зарядном устройстве, чтобы включить трубку. |

Полезная информация

| Неисправность | Причина/решение |
|-----------------------------------------------------------------------------------------------------------------------------------------------------------|----------------------------------------------------------------------------------------------------------------------------------------------------------------------------------------------------------------------------------------------------------------------------------------------------------------------------------------------------------------------------------------------------------------------------------------------------------------------------------------------------------------------------------------------------------------------------------------------------------------------------------------------------|
| Аппарат не работает. | <ul style="list-style-type: none"> Убедитесь в том, что батареи установлены правильно (стр. 10). Полностью зарядите батареи (стр. 10). Проверьте подсоединения (стр. 10). Отсоедините адаптер для сети переменного тока базового блока, чтобы сбросить настройки аппарата, и выключите трубку. Подсоедините адаптер, включите трубку и попробуйте еще раз. Трубка не зарегистрирована на базовом блоке. Зарегистрируйте трубку (стр. 39). |
| На дисплее трубки ничего не отображается или он не светится. | <ul style="list-style-type: none"> Трубка в режиме хранителя экрана (стр. 16). Для включения дисплея: <ul style="list-style-type: none"> нажмите  во время вызова; нажмите  в любой другой момент. Настройка “Дисплей на зарядке” установлена на “Выкл.” во время зарядки. Измените настройку (стр. 30). Трубка не включена. Включите питание (стр. 15). |
| Не удается отключить подсветку дисплея трубки во время зарядки. | <ul style="list-style-type: none"> Настройка “Дисплей на зарядке” установлена на “Вкл.”. Измените настройку (стр. 28). |
| Не слышно тонального сигнала готовности. | <ul style="list-style-type: none"> Убедитесь, что используется поставляемый телефонный шнур. Возможно, старый телефонный шнур имеет другую разводку. Не подсоединен адаптер для сети переменного тока базового блока или телефонный шнур. Проверьте соединения. Отсоедините базовый блок от телефонной линии и подсоедините линию к заведомо исправному телефону. Если исправный телефон работает нормально, обратитесь в центр обслуживания, чтобы отремонтировать аппарат. Если исправный телефон не работает нормально, обратитесь к вашему оператору связи/в телефонную компанию. |
| Не удается использовать Быстрый доступ, хотя индикатор  медленно мигает. | <ul style="list-style-type: none"> Другой аппарат уже используется. Подождите и повторите попытку позднее. Включена функция блокировки клавиатуры. Отключите его (стр. 21). |
| Базовый блок издает короткие звуковые сигналы. | <ul style="list-style-type: none"> Записаны новые сообщения. Прослушайте новые сообщения (стр. 45). |
| Дисплей трубки включается автоматически. | <ul style="list-style-type: none"> Включен режим демонстрации. Для выключения режима демонстрации:  →  →     |



Список меню

| Неисправность | Причина/решение |
|-------------------------------------------------------|-----------------------------------------------------------------------------------------|
| Сведения на дисплее отображаются на незнакомом языке. | <ul style="list-style-type: none"> Измените язык меню дисплея (стр. 15). |

Полезная информация

| Неисправность | Причина/решение |
|------------------------------------------------------|---------------------------------------------------------------------------------------------------------------------------------------------------------------------------------------------------------------------------------------------------------------------------------------------------------------------------------|
| Не удается активировать Эко режим. | <ul style="list-style-type: none"> ● Нельзя установить Эко режим, когда установлен режим ретранслятора “Вкл. ”. Если необходимо, установите для режима ретранслятора значение “Выкл. ” (стр. 39). |
| Не удается зарегистрировать трубку на базовом блоке. | <ul style="list-style-type: none"> ● Максимально допустимое количество трубок (6) уже зарегистрировано на базовом блоке. Отмените на базовом блоке регистрацию неиспользуемых трубок (стр. 39). ● Введен неправильный PIN. Если вы забыли свой PIN-код, обратитесь в авторизованный центр обслуживания. |

Перезарядка батареи

| Неисправность | Причина/решение |
|-----------------------------------------------------------------------------------------------------------------------------------------------------------------------------------------------------------------------------------------------------|-------------------------------------------------------------------------------------------------------------------------------------------------------------------------------------------|
| Трубка подает звуковые сигналы, и/или мигает  | <ul style="list-style-type: none"> ● Низкий уровень заряда батареи. Полностью зарядите батареи (стр. 10). |
| Батареи заряжены полностью, но <ul style="list-style-type: none"> – продолжает мигать  или – время работы от батарей сократилось. | <ul style="list-style-type: none"> ● Протрите полюса батарей (+, -) и зарядные контакты сухой тканью и зарядите еще раз. ● Необходимо заменить батареи (стр. 10). |

Как совершать вызовы/отвечать на вызовы, внутренние вызовы

| Неисправность | Причина/решение |
|------------------------------------------------------------------------------------------------------------|--------------------------------------------------------------------------------------------------------------------------------------------------------------------------------------------------------------------------------------------------------------------------------------------------------------------------------------------------------------------------------------------------------------------------------------------------------------------------------------------------------------------------|
| отображается пиктограмма  | <ul style="list-style-type: none"> ● Трубка слишком далеко от базового блока. Переместитесь ближе. ● Адаптер для сети переменного тока базового блока не подсоединен должным образом. Подсоедините адаптер для сети переменного тока к базовому блоку повторно. ● Трубка не зарегистрирована на базовом блоке. Зарегистрируйте ее (стр. 39). ● Переход в Эко режим сокращает зону действия базового блока в режиме ожидания. При необходимости, отключите Эко режим (стр. 16). |
| Слышны шумы, звук появляется и исчезает. | <ul style="list-style-type: none"> ● Вы используете трубку или базовый блок в месте с сильными электромагнитными помехами. Переставьте базовый блок и пользуйтесь трубкой вдали от источников помех. ● Переместитесь ближе к базовому блоку. ● Если используется услуга DSL/ADSL, то между базовым блоком и розеткой телефонной линии рекомендуется установить фильтр DSL/ADSL. Подробнее об этом можно узнать у поставщика услуг DSL/ADSL. |
| Создается впечатление, что снижается качество звука. | <ul style="list-style-type: none"> ● Зарегистрирована трубка, которая не входит в список рекомендуемых (стр. 4). Самое высокое качество звука возможно только при использовании рекомендуемой трубки. |

Полезная информация

| Неисправность | Причина/решение |
|---------------------------------------------------------------------------------------------------------------------------------------|-------------------------------------------------------------------------------------------------------------------------------------------------------------------------------------------------------------------------------------------------------------------------------------------------------------------------------------------------------------------------------------------------------------------------------------------------------------------------------------------------|
| Трубка не звонит. | <ul style="list-style-type: none"> ● Выключена громкость звонка. Настройте громкость звонка (стр. 19, 29). ● Включен режим Не тревожить. Отключите его (стр. 34). |
| Базовый блок не звонит. | <ul style="list-style-type: none"> ● Выключена громкость звонка. Настройте громкость звонка (стр. 19, 29). |
| Не могу совершить вызов. | <ul style="list-style-type: none"> ● Возможно, неправильно установлен режим набора номера. Измените настройку (стр. 17). ● Набран номер, на который установлено ограничение вызова (стр. 38). ● Включена функция блокировки клавиатуры. Отключите его (стр. 21). |
| Не удается временно изменить режим набора с импульсного на тональный во время вызова. | <ul style="list-style-type: none"> ● Нажмите <input checked="" type="checkbox"/> (тональный набор) во время вызова, а затем нажмите соответствующие клавиши набора для тонального набора. |
| Не удается делать междугородные и/или международные вызовы, набирая "8". | <ul style="list-style-type: none"> ● Набирайте, вставляя паузу между "8" и телефонным номером. При необходимости вставьте не менее 2 пауз, чтобы обеспечить достаточное время коммутации на городской телефонной станции (стр. 18). ● Код для совершения междугородних или международных звонков в вашей стране мог измениться с "8" на "0". Обратитесь к поставщику услуг или телефонной компании, чтобы узнать, как совершать междугородние или международные звонки. |
| Для пользователей АОН: После ответа на вызов с другого телефона, подключенного к той же телефонной линии, аппарат продолжает звонить. | <ul style="list-style-type: none"> ● Сократите лимит времени звонка (стр. 43). |

Полезная информация

| Неисправность | Причина/решение |
|---------------------------------------------------------------------------------------------------------------------|------------------------------------------------------------------------------------------------------------------------------------------------------------------------------------------------------------------------------------------------------------------------------------------------------------------------------------------------------------------------------------------------------------------------------------------------------------------------------------------------------------------------------------------------------------------------------------------------------------------------------------------------------------------------------------------------------------------------------------------------------------------------------------------------------------------------------------------------------------------------------------------------------------------------------------------------------------------------------------------------------------------------------------------------------------------------------------------------------------------------------------------------------------------------------------------------------------------------|
| Для пользователей АОН: другой телефон, подключенный к той же линии, перестал звонить, хотя базовый блок продолжает. | <ul style="list-style-type: none"> ● Если требуется, чтобы другой телефон звонил дольше, измените количество звонков для АОН. Этот параметр позволяет выбрать количество сигналов звонка телефона, воспроизводимых перед получением информации об абоненте. Установка по умолчанию – “1 Звонк.”. [M] (правая программная клавиша) [#][2][2][5] → [↕]: Выберите необходимое количество сигналов звонка (от 1 до 9). → [OK] → [📞] ● Если значение приведенного выше параметра изменено, это повлияет на указанное ниже. <ul style="list-style-type: none"> – Информация о вызывающем абоненте отображается после количества звонков, установленного на момент вызова. – Когда автоответчик включается дистанционно, количество сигналов звонка до длинного гудка (стр. 50) возрастает, если используется черный список. Удалите номера из черного списка (стр. 34). – Когда используется черный список, автоответчик срабатывает позже, чем установлено (стр. 50). Удалите номера из черного списка (стр. 34). <p>Если используется другой телефон, подключенный к этой же линии, также проверьте ограничение времени вызова (стр. 43).</p> |

Пользователи услуги АОН и услуги Caller ID

| Неисправность | Причина/решение |
|------------------------------------------------------------------------------|-------------------------------------------------------------------------------------------------------------------------------------------------------------------------------------------------------------------------------------------------------------------------------------------------------------------------------------------------------------------------------------------------------------------------------------------------------------------------------------------------------------------------------------------------------------------------------------------------------------------------------------------------------------------------------------------------------------------------------------------------------------------------------------------------------------------------------------------------------------------------------------------------------------------------------------------------------|
| Не отображается информация о вызывающем абоненте. | <ul style="list-style-type: none"> ● Необходимо подключить услугу Caller ID. О наличии и предоставлении услуги можно узнать у оператора связи/в телефонной компании. ● Установите для режима идентификации вызывающего абонента значение “Авто” (стр. 40). Если по-прежнему не принимается информация о вызывающем абоненте, попробуйте установить для режима идентификации вызывающего абонента значение “Caller ID” (стр. 40). ● Если аппарат подсоединен к какому-либо дополнительному телефонному оборудованию, удалите его и подключите аппарат напрямую к стенной розетке. ● Если используется услуга DSL/ADSL, то между базовым блоком и розеткой телефонной линии рекомендуется установить фильтр DSL/ADSL. Подробнее об этом можно узнать у поставщика услуг DSL/ADSL. ● Возможно, создаются помехи другим телефонным оборудованием. Отсоедините другое оборудование и повторите попытку. |
| Мне не требуется информация о вызывающем абоненте (только пользователи АОН). | <ul style="list-style-type: none"> ● Установите для режима идентификации вызывающего абонента значение “АОН выкл.” (стр. 40). |

Полезная информация

| Неисправность | Причина/решение |
|-----------------------------------------------------------------------------------------------|-------------------------------------------------------------------------------------------------------------------------------------------------------------------------------------------------------------------------------------------------------------------------------------------------------------------------------------------------------------------------------------------------------------------------------------------|
| Аппарат отображает информацию о вызывающем абоненте при 2-м звонке или позднее. | <ul style="list-style-type: none"> • Переместитесь ближе к базовому блоку. • Это может быть нормальным явлением для вашего оператора связи/телефонной компании. • Если для режима идентификации вызывающего абонента установлено значение “Авто” для пользователей АОН, установите режим идентификации вызывающего абонента “АОН” (стр. 40). |
| Отображается “Черн. список”. | <ul style="list-style-type: none"> • Это вызов с номера, занесенного в черный список (стр. 34). |
| Время на аппарате изменилось (только у пользователей услуги Caller ID). | <ul style="list-style-type: none"> • Изменение возникло вследствие получения неправильных данных времени от входящего вызова с Caller ID. Отключите настройку времени, установив значение “Вручную” (стр. 29). |
| Трубка не сообщает номер телефона вызывающего абонента. | <ul style="list-style-type: none"> • Необходимо установить для режима идентификации вызывающего абонента настройку, отличную от “АОН выкл.”, в зависимости от того, какая услуга предоставляется (стр. 40). Чтобы использовать услугу Caller ID, необходимо подключить ее. • Убедитесь, что функция голосовой АОН включена (стр. 31). • Выключен звонок трубки. Убедитесь, что звонок включен (стр. 19). |
| Не удается отключить оповещение о номере телефона вызывающего абонента. | <ul style="list-style-type: none"> • Включена функция голосового АОН. Отключите его (стр. 31). |
| Не удается отключить голосовые указания, которые слышат абоненты при вызове данного аппарата. | <ul style="list-style-type: none"> • Эти голосовые сообщения необходимы в соответствии с требованиями действующего стандарта на АОН, и они не могут быть отключены при работе в режиме АОН. |

Автоответчик

| Неисправность | Причина/решение |
|----------------------------------------|------------------------------------------------------------------------------------------------------------------------------------------------------------------------------------------------------------------------------------------------------------------------------------------------------------------------------------------------------------------------------------------------------------------------------------------------------------------------------------------------------------------------------------------------------------------------------------------------------------------------------------------------------------------------------------------------------------------------------------|
| Аппарат не записывает новые сообщения. | <ul style="list-style-type: none"> • Автоответчик выключен. Включите его (стр. 44). • Память сообщений заполнена. Удалите ненужные сообщения (стр. 45). • Для продолжительности записи установлено значение “Приветствие”. Измените настройку (стр. 51). • Сервис голосовой почты оператора связи/телефонной компании может отвечать на вызовы до ответа на вызовы автоответчика аппарата. Измените настройку количества звонков аппарата (стр. 50) на низшее значение или обратитесь к вашему оператору связи/в телефонную компанию. • Номер телефона вызывающего абонента совпал с записью в черном списке (только для пользователей услуги АОН и услуги Caller ID, стр. 34). |

Полезная информация

| Неисправность | Причина/решение |
|---------------------------------------------------|---------------------------------------------------------------------------------------------------------------------------------------------------------------------------------------------------------------------------------------------------------------------------------------------------------------------------------------------------------------------------------------------------------------------------------------------------------------------------------------------------------------------------------------------------------------------------------------------|
| Невозможно управлять автоответчиком дистанционно. | <ul style="list-style-type: none">● Код дистанционного доступа не установлен. Установите код дистанционного доступа (стр. 49).● Введен неправильный код удаленного доступа. Если вы забыли код дистанционного управления, войдите в установку кода дистанционного управления и проверьте текущий код (стр. 49).● Если не удается включить автоответчик дистанционно, возможно, установлено слишком большое ограничение времени вызова. Измените параметры (только для пользователей АОН, стр. 43).● Автоответчик выключен. Включите его (стр. 50). |

Попадание жидкости внутрь аппарата

| Неисправность | Причина/решение |
|---------------------------------------------------------|------------------------------------------------------------------------------------------------------------------------------------------------------------------------------------------------------------------------------------------------------------------------------------------------------------------------------------------------------------------------------------------------------------------------------------------------------------------------------------------|
| В трубку/базовый блок попала жидкость или другая влага. | <ul style="list-style-type: none">● Отсоедините адаптер для сети переменного тока и телефонный шнур от базового блока. Извлеките батареи из трубки и дайте им просохнуть не менее 3 дней. После того как трубка/базовый блок полностью высохли, подсоедините адаптер для сети переменного тока и телефонный шнур. Вставьте батареи и полностью зарядите их перед использованием. Если аппарат не работает должным образом, обратитесь в авторизованный центр обслуживания. |

Осторожно:

- Во избежание серьезного повреждения не используйте микроволновую печь для ускорения сушки.

Срок службы изделия

Установленный производителем срок службы изделия равен 5 годам с даты производства при условии, что изделие используется в строгом соответствии с настоящей инструкцией по эксплуатации и применимыми техническими стандартами.

Меры предосторожности при обращении с сетевыми адаптерами:

1. Запрещается изменять, модифицировать или ремонтировать сетевой адаптер.
2. Запрещается вынимать или вставлять кабель питания влажными руками.
3. Запрещается наступать на кабель питания, располагать его там, где он или разъем питания могут быть повреждены.
4. Запрещается применять сетевой адаптер в местах, подверженных воздействию воды или сильно загрязненных местах.
5. Запрещается устанавливать сетевой адаптер в таких местах, где он может легко упасть или быть поврежденным сильным колебанием.
6. Запрещается применять сетевой адаптер в сетевых розетках с некачественным соединением.
7. Запрещается применять сетевой адаптер для работы с напряжением питания, отличным от 220-240 В (V) переменного тока.
8. Запрещается применять сетевой адаптер с любым другим оборудованием.
9. Регулярно удаляйте любую грязь с кабеля питания.
10. Если аппарат не эксплуатируется в течение продолжительного времени (несколько месяцев и более), отсоедините сетевой адаптер от розетки сети питания переменного тока.

Меры предосторожности при обращении с аккумуляторами:

Для снижения риска возгорания или нанесения повреждений прочитайте и соблюдайте данные указания:

1. Применяйте аккумуляторы только установленного образца.
2. Запрещается бросать аккумуляторы в огонь. Они могут взорваться.
Изучите местные правила утилизации отходов в отношении специальных указаний по утилизации аккумуляторов.
3. Запрещается открывать или разбирать аккумулятор. Вытекающий электролит обладает коррозионным действием и может вызвать ожоги или повреждения глаз или кожи. При попадании в пищеварительный тракт электролит может вызвать отравление.
4. Уделяйте особое внимание обращению с аккумуляторами, чтобы не допустить короткого замыкания клемм аккумулятора с электропроводными материалами, например, кольцами, браслетами и ключами. Аккумулятор и/или изделие из электропроводного материала могут перегреться и вызвать ожоги.
5. Заряжайте аккумулятор, входящий в комплект поставки или идентифицированный для применения с данным изделием, только в соответствии с указаниями и ограничениями, представленными в настоящем Руководстве.
6. При неправильно проведенной замене аккумулятора возникает опасность взрыва. Заменяйте только таким же аккумулятором или аккумулятором эквивалентного типа, рекомендованным производителем.

Указатель

Указатель

- C** Caller ID ожидающего вызова: 19
- P** PIN-код: 38
- A** Автоматический ответ на вызовы внутренней связи: 21
Автоматическое начало разговора: 18, 30
Автоответчик: 44
 Включение/выключение: 44
 Дистанционное управление: 49
 Код удаленного доступа: 49
 Количество звонков: 50
 Контроль вызова: 50
 Приветственное сообщение: 44
 Продолжительность записи: 51
 Прослушивание сообщений: 45, 46, 49
 Список сообщений: 46
 Только приветствие: 51
 Уведомление о новых сообщениях: 47
 Удаление сообщений: 45, 47, 50
- B** Батареи: 10, 11
 Блокировка клавиш: 21
 Будильник: 33
 Быстрый доступ (клавиша NR): 15
 Быстрый набор: 24
- V** Ввод знаков: 52
 Включение/выключение питания: 15
 Внутренняя связь: 21
 Временный тональный набор: 19
 Выключение микрофона: 19
- Г** Голосовая почта: 52
 Голосовой АОН: 41
 Громкоговоритель: 18
 Громкость
 Громкоговоритель: 18
 Динамик: 18
 Звонок (базовый блок): 19, 29
 Звонок (трубка): 19, 29
- D** Дата и время: 15
 Дисплей
 Заставка: 30
 Подсветка ЖК-дисплея: 30
 Режим отображения: 30
 Цвет: 30
 Часы: 30
 Язык: 15
 Дополнительные трубки: 38
- З** Защита телефонных вызовов: 38
- И** Искатель: 27, 29
- К** Как делать вызовы: 18
 Как отвечать на вызовы: 18
 Категория: 23
 Коды прямых команд: 26
 Конференц-связь: 20
- M** Междугородный код: 20
- H** Настройка времени: 29
- O** Ограничение вызова: 38
 Ожидание вызова: 19
- П** Пауза: 18
 Передача вызовов: 20
 Повторный вызов/флэш: 19
 Повторный набор: 18
 Подавление шума: 19
 Подключение к разговору: 20
 Последовательный набор: 24
 Пропущенные вызовы: 41
- P** Радио-няня: 35
 Редактирование списка вызывавших абонентов: 42
 Режим набора номера: 17
 Режим Не тревожить: 33
 Режим секретности: 31
 Ретранслятор: 39
- C** Сбой питания (работа в режиме резервного питания): 22
 Сообщения об ошибках: 54
 Список вызывавших абонентов: 41
- T** Телефонная книга: 23
 Тип органа управления: 12
 Тон звонка: 29
 Тон клавиш: 30
 Трубка
 Имя: 37
 Отмена регистрации: 39
 Поиск: 13
 Регистрация: 39
- У** Удержание вызова: 19
 Услуги идентификации вызывающего абонента: 40
 Устранение неполадок: 54
- Ч** Черный список: 34
- Э** Эквалайзер: 20
 Эко режим: 16

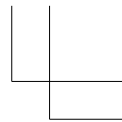
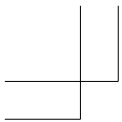

Примечания

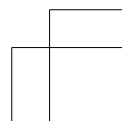
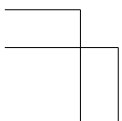
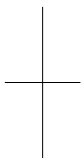

ВАЖНАЯ ИНФОРМАЦИЯ

Если при эксплуатации данного продукта возникают затруднения, прежде чем звонить в Информационный центр компании Panasonic, попытайтесь сделать следующее.

- 1) Отсоедините адаптер для сети переменного тока от базового блока и подсоедините его еще раз.
- 2) Выньте и вставьте аккумуляторные батареи.
- 3) Используйте только аккумуляторные Ni-MH батареи.
- 4) Используйте поставляемый телефонный шнур и проверьте надежность подключения к стенной розетке.
- 5) Прочитайте раздел “Устранение неполадок” в настоящей Инструкции по эксплуатации.

Информационный центр Panasonic

Для звонков из Москвы: 8-495-725-05-65

Бесплатный звонок по России: 8-800-200-21-00

Информационный центр Panasonic

Для фиксированной связи звонок по территории Беларуси бесплатный: 8-820-007-1-21-00

Бесплатный звонок со стационарных телефонов из Белоруссии: 8-820-007-1-21-00

Panasonic Information Centre

For calls from Moscow: 8-495-725-05-65

Toll Free within Russia: 8-800-200-21-00

Toll Free within Belarus: 8-820-007-1-21-00

Панасоник Систем Нетворкс Ко., Лтд.

1-62, 4-чоме, Миношима, Хаката-ку, Фукуока 812-8531, Япония

Panasonic System Networks Co., Ltd.

1-62, 4-chome, Minoshima, Hakata-ku, Fukuoka 812-8531, Japan

© Panasonic System Networks Co., Ltd. 2014



PNQX6401ZA

PNQX6401ZA TT0214YK0