

ЗАО «ЗУБР ОВК» РОССИЯ, 141002, Московская область, г. Мытищи 2, п/я 18

Производитель оставляет за собой право вносить изменения в характеристики изделия без предварительного уведомления. Приведенные иллюстрации не являются обязательными. Ответственность за опечатки исключается.

ЗАТ «ЗУБР ОВК», Московська область, м. Митиці 2, п/я 18

Виробник залишає за собою право вносити зміни в характеристики виробу без попереднього повідомлення. Приведені ілюстрації не є обов'язковими. Відповідальність за друкарські помилки виключається.

«ЗУБР ОВК» ЖШҚ РЕСЕЙ, Московская облысы, Мытищи қаласы 2, п/ж 18

Өндіруші алдынала ескертусіз құралдың мінездемесіне өзгертулерді қабылдауға құқылы. Көрсетілген суреттеме міндетті болып табылмайды. Жазбадағы жіберілген қателіктер жауапкершілікке тартылмайды

www.zubr.ru

161303

Версия: 161216

Руководство по эксплуатации

Насосная станция

ЗНАС-1200-50

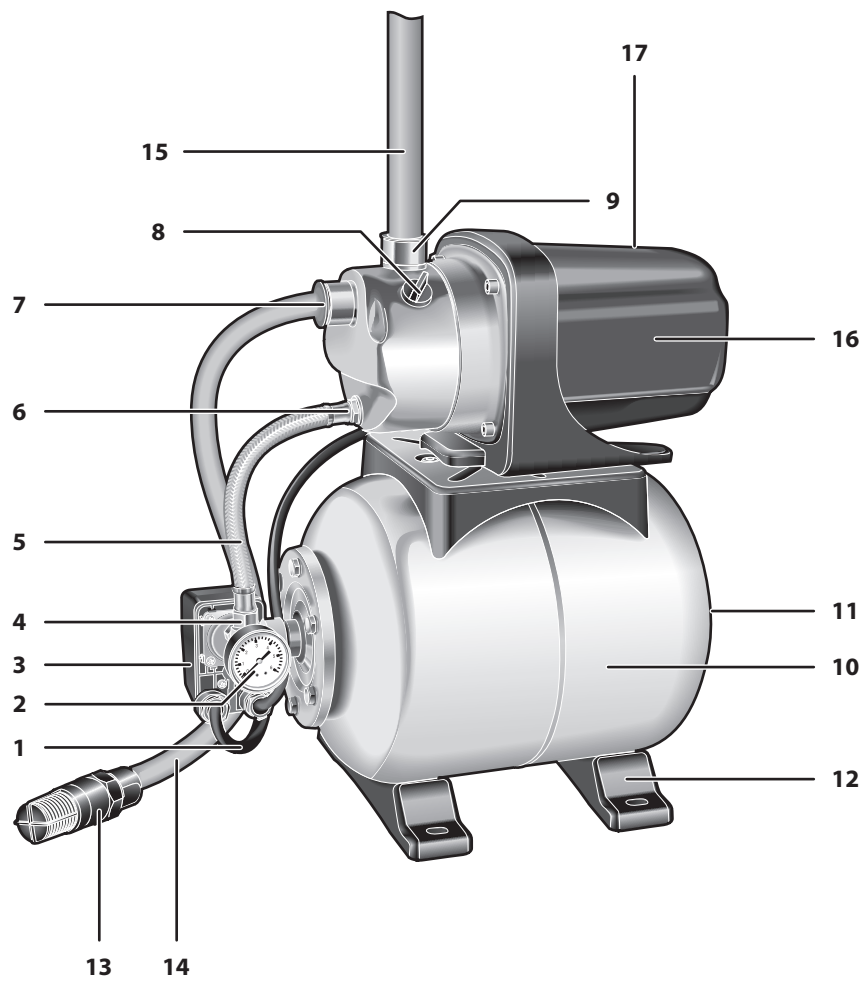

Уважаемый покупатель!

При покупке изделия:

- ▶ требуйте проверки его исправности путем пробного включения, а также комплектности согласно комплекту поставки;
- ▶ убедитесь, что гарантийный талон оформлен должным образом и содержит дату продажи, штамп магазина и подпись продавца.

Перед первым включением изделия внимательно изучите настоящее руководство по эксплуатации и строго выполняйте содержащиеся в нем требования. Только так Вы сможете научиться правильно обращаться с изделием и избежите ошибок и опасных ситуаций. Храните данное руководство в течение всего срока службы Вашего изделия.

Помните! Изделие является источником повышенной травматической опасности.

Назначение и область применения

Насосная станция предназначена для обеспечения постоянного давления чистой воды при устройстве систем водоснабжения, полива газонов и орошения садовых участков, а также для откачки воды из емкостей или водоемов.

Конструкция насосной станции (полная автоматизация, редкое включение, запас воды под давлением) позволяет использовать насосную станцию в качестве экономичного, необслуживаемого источника постоянного давления воды. Большие глубина забора, высота подачи воды и высокая производительность обеспечивают универсальность данной насосной станции для любого загородного дома.

Внимательно изучите настоящее руководство по эксплуатации, в том числе раздел «Руководство по безопасности» и Приложение «Общие инструкции по безопасности». Только так Вы сможете научиться правильно обращаться с инструментом и избежите ошибок и опасных ситуаций.

Изделие соответствует требованиям:

- ▶ к безопасности по ГОСТ Р 52161.2.41-2008
- ▶ к электромагнитной совместимости по ГОСТ Р 51317.3.2-2006 (разд. 6, 7), ГОСТ Р 51317.3.3-2008, ГОСТ Р 51318.14.1-2006 (разд. 4), ГОСТ Р 51318.14.2-2006 (разд. 5, 7)

Настоящее руководство содержит самые полные сведения и требования, необходимые и достаточные для надежной, эффективной и безопасной эксплуатации изделия.

В связи с продолжением работы по усовершенствованию изделия, изготовитель оставляет за собой право вносить в его конструкцию незначительные изменения, не отраженные в настоящем руководстве и не влияющие на эффективную и безопасную работу изделия.

⚠ ВНИМАНИЕ

Насосная станция не предназначена для работы при погружении, для длительного непрерывного использования. Не допускается работа насоса «всухую» (без забора воды).

При подключении насосной станции в сеть электропитания используйте только розетки с заземлением – это поможет избежать удара электрическим током.

Запрещается использовать станцию для перекачивания загрязненной и/или соленой воды, а также иных, кроме воды, жидкостей: отравляющих, легковоспламеняющихся, агрессивных, взрывоопасных (например, нитроагентов, нефть, бензин, керосин), жидких пищевых продуктов, фекалий. Температура жидкости на входе не должна превышать 35°C.

Технические характеристики

Артикул	ЗНАС-1200-50
Номинальное напряжение питания, В	220
Частота, Гц	50
Номинальная потребляемая мощность, Вт	1200
Производительность, л/ч	3700
Максимальный напор, м	46
Максимальная глубина забора, м	8
Рабочий диапазон давлений, атм	1.5–3
Объем гидроаккумулятора, л	50
Максимальный размер фильтруемых частиц (мягкая фракция), мм	5
Диаметр присоединительных труб, дюйм	1
Максимальная температура воды, °C	35
Степень защиты корпуса, IP	x4
Термопредохранитель	есть
Автоматическое поддержание давления	есть
Класс безопасности по ГОСТ 12.2.007.0-75	I
Масса, кг	12,8
Срок службы, лет	5

Комплект поставки

Насосная станция	1 шт.
Инструкции по безопасности	1 экз.
Руководство по эксплуатации	1 экз.

⚠ ВНИМАНИЕ

Убедитесь, что на изделии и комплекте деталей отсутствуют повреждения, которые могли возникнуть при транспортировании.

заполняется сервисным центром
заповнюється сервісним центром
кызмет көрсету орталыгымен толтырылады

Сервисный центр _____
Сервісний центр _____
Қызмет көрсету орталығы _____

Мастер _____
Майстер _____
Шебер _____
фамилия / прізвище / теги

Код неисправности _____
Код несправності _____
Жарамсыздық коды _____

М.П.
сервисного центра
сервісного центру
кызмет көрсету орталыгының

заполняется сервисным центром
заповнюється сервісним центром
кызмет көрсету орталыгымен толтырылады

Сервисный центр _____
Сервісний центр _____
Қызмет көрсету орталығы _____

Мастер _____
Майстер _____
Шебер _____
фамилия / прізвище / теги

Код неисправности _____
Код несправності _____
Жарамсыздық коды _____

М.П.
сервисного центра
сервісного центру
кызмет көрсету орталыгының

заполняется сервисным центром
заповнюється сервісним центром
кызмет көрсету орталыгымен толтырылады

Сервисный центр _____
Сервісний центр _____
Қызмет көрсету орталығы _____

Мастер _____
Майстер _____
Шебер _____
фамилия / прізвище / теги

Код неисправности _____
Код несправності _____
Жарамсыздық коды _____

М.П.
сервисного центра
сервісного центру
кызмет көрсету орталыгының

Инструкции по применению

Устройство

- 1 Кабель питания
- 2 Манометр
- 3 Выключатель давления
- 4 Штуцер высокого давления (бак)
- 5 Шланг высокого давления
- 6 Штуцер высокого давления (насос)
- 7 Штуцер входа воды
- 8 Заливная горловина
- 9 Штуцер выхода воды
- 10 Бак
- 11 Ниппель
- 12 Опора
- 13 Обратный клапан*
- 14 Трубопровод забора воды*
- 15 Трубопровод подачи воды*
- 16 Насос
- 17 Выключатель (сзади)

* в комплект не входит

Насосная станция состоит из насоса и расходного бака. При работе насоса вода закачивается в бак, где, благодаря наличию воздуха, находится под давлением. По достижении давлением уставки выключателя, насос автоматически отключается. При открытии крана в подающем канале сжатый воздух вытесняет воду из бака. Когда давление падает ниже уставки выключателя, насос включается и начинает обеспечивать расход воды в подающем канале и накачивать бак. При прекращении разбора воды, насос накачивает бак и выключается.

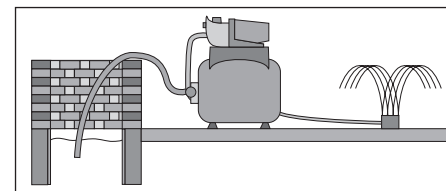
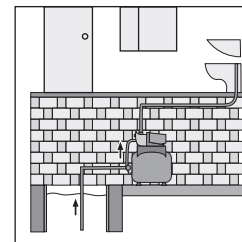

Станция предназначена для эксплуатации только с чистой пресной водой. В противном случае используйте устройства для фильтрации поступающей в насос воды (сетка, фильтр предварительной очистки).

Подготовка к работе

Перед первым использованием или после длительного хранения проверьте давление воздуха в баке:

- ▶ полностью слейте воду из бака (принудительно, через штуцер 7 подающего канала);
- ▶ проверьте давление (например, автомобильным манометром) в ниппеле 11. Давление должно быть $1,5 \pm 5\%$ атмосферы;
- ▶ при недостаточном давлении увеличьте его (например, автомобильным насосом), при увеличенном – стравите.

Примечание! Несоответствие давления указанной величине может привести к выходу мембраны бака из строя. Данная неисправность условиями гарантии не поддерживается.

Установите станцию на ровную горизонтальную поверхность и закрепите через отверстия в опорах. Установите (если не установлен) шланг высокого давления 5. Соберите подводящий и отводящий каналы согласно рис. Диаметр подсоединяемых труб должен быть 1".

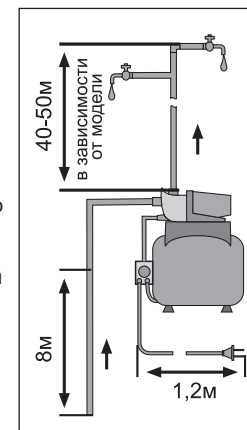

При устройстве канала подачи воды примите во внимание, что:

- ▶ производительность насоса напрямую зависит от напора (высоты подъема воды) (см. график). Не рекомендуется использовать насос при максимальном напоре – в этом случае подача воды будет минимальна;
- ▶ гидравлическое сопротивление 10 метров горизонтального участка магистрали равняется приблизительно 1 метру подъема.

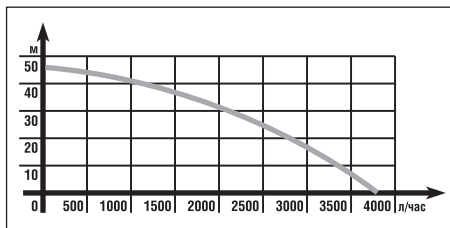

Отвернув крышку **8**, заполните водой заливную горловину насоса. Заверните крышку.

Перед первым включением после сборки откройте все клапаны, краны водоразбора, распылители и насадки для обеспечения выхода воздуха из системы.

Порядок работы

Подключите изделие к электрической сети.

⚠ ВНИМАНИЕ

По электробезопасности изделие соответствует I классу защиты от поражения электрическим током, т.е. должно быть заземлено (для этого в вилке предусмотрены заземляющие контакты). Запрещается перемещать вилку, если она не подходит к Вашей розетке. Вместо этого квалифицированный электрик должен установить соответствующую розетку.

Примечание! Для Вашей безопасности и защиты от поражения электрическим током, в цепи питания изделия должен быть установлен автоматический выключатель с номинальным рабочим током 10А.

Переведите выключатель **17** в положение «I». Насос начнет работать (при давлении в баке ниже уставки выключателя давления).

Насос включается и выключается автоматически — по мере расхода запаса воды и при наполнении бака.

Примечание! Значение давлений включения и выключения является предустановленным на заводе и не подлежит изменению в условиях эксплуатации. Самостоятельная регулировка давления может привести к выходу изделия из строя. При выявлении случаев самостоятельной регулировки изделие снимается с гарантии. При необходимости, дополнительная регулировка должна осуществляться специалистами сервисного центра.

На Вашей насосной станции установлен термовыключатель, предотвращающий перегрев электродвигателя насоса и выход его из строя.

Примечание! Периодическое выключение и повторное включение станции (при постоянном потреблении воды) в отсутствии видимых неисправностей (посторонний шум, падение давления подачи и т. д.) являются признаками срабатывания термовыключателя. Это свидетельствует о неблагоприятных условиях эксплуатации: высокой температуре окружающего воздуха или входной воды; нахождение под прямыми солнечными лучами; продолжительном значительном расходе воды, вызывающем постоянную работу насоса.

По окончании использования выключите станцию, переведя выключатель **17** в положение «0». Выньте вилку из розетки.

Перед длительным хранением станции полностью освободите бак от воды, слив воду через штуцер **7**.

Периодическое обслуживание

Периодически (раз в сезон) проверяйте и, при необходимости, восстанавливайте давление воздуха в баллоне (согласно «Подготовка к работе»).

Рекомендации по эксплуатации

Убедитесь, что напряжение Вашей сети соответствует номинальному напряжению изделия. Используйте изделие только в сетях, которые имеют заземляющую жилу.

Перед первым использованием или после долгого хранения включите изделие и дайте ему поработать 5–10 с на холостом ходу. Если в это время Вы услышите посторонний шум (с поправкой на

заполняется сервисным центром
заполняется сервисным центром
қызмет көрсету орталығымен толтырылады

D

Дата приема
Дата приёму
Қабылдау уақыты

Дата выдачи
Дата выдачі
Берілген уақыты

Особые отметки
Особливі відмітки
Айрықша белгілер

M.II.

ОТРИВНОЙ ТАЛОН
ВІДРИВНИЙ ТАЛОН
ЎЗБЕЛИ ТАЛОН

D

Изделие
Виріб
Құрал

Дата продажи
Дата продажу
Сату уақыты

Дата приема
Дата приёму
Қабылдау уақыты

Дата выдачи
Дата выдачі
Берілген уақыты

Клиент
Клієнт
Тапсырыскер

заполняется сервисным центром
заполняется сервисным центром
қызмет көрсету орталығымен толтырылады

E

Дата приема
Дата приёму
Қабылдау уақыты

Дата выдачи
Дата выдачі
Берілген уақыты

Особые отметки
Особливі відмітки
Айрықша белгілер

M.II.

ОТРИВНОЙ ТАЛОН
ВІДРИВНИЙ ТАЛОН
ЎЗБЕЛИ ТАЛОН

E

Изделие
Виріб
Құрал

Дата продажи
Дата продажу
Сату уақыты

Дата приема
Дата приёму
Қабылдау уақыты

Дата выдачи
Дата выдачі
Берілген уақыты

Клиент
Клієнт
Тапсырыскер

заполняется сервисным центром
заполняется сервисным центром
қызмет көрсету орталығымен толтырылады

F

Дата приема
Дата приёму
Қабылдау уақыты

Дата выдачи
Дата выдачі
Берілген уақыты

Особые отметки
Особливі відмітки
Айрықша белгілер

M.II.

ОТРИВНОЙ ТАЛОН
ВІДРИВНИЙ ТАЛОН
ЎЗБЕЛИ ТАЛОН

F

Изделие
Виріб
Құрал

Дата продажи
Дата продажу
Сату уақыты

Дата приема
Дата приёму
Қабылдау уақыты

Дата выдачи
Дата выдачі
Берілген уақыты

Клиент
Клієнт
Тапсырыскер

заполняется сервисным центром
заповнюється сервісним центром
кызмет көрсету орталыгымен толтырылады

Сервисный центр
Сервісний центр
Қызмет көрсету орталығы

Мастер
Майстер
Шебер

фамилия / прізвище / тегі

Код неисправности
Код несправності
Жарамсыздық коды

М.П.
сервисного центра
сервісного центру
кызмет көрсету орталыгының

заполняется сервисным центром
заповнюється сервісним центром
кызмет көрсету орталыгымен толтырылады

Сервисный центр
Сервісний центр
Қызмет көрсету орталығы

Мастер
Майстер
Шебер

фамилия / прізвище / тегі

Код неисправности
Код несправності
Жарамсыздық коды

М.П.
сервисного центра
сервісного центру
кызмет көрсету орталыгының

заполняется сервисным центром
заповнюється сервісним центром
кызмет көрсету орталыгымен толтырылады

Сервисный центр
Сервісний центр
Қызмет көрсету орталығы

Мастер
Майстер
Шебер

фамилия / прізвище / тегі

Код неисправности
Код несправності
Жарамсыздық коды

М.П.
сервисного центра
сервісного центру
кызмет көрсету орталыгының

«сухую» работу насоса), почувствуете сильную вибрацию или запах гари, выключите изделие, выньте вилку шнура питания из розетки и установите причину этого явления. Не включайте изделие, прежде чем будет найдена и устранена причина неисправности.

При работе изделия расположите трубопроводы, шланги и сетевой кабель таким образом, чтобы они не могли быть повреждены:

- ▶ детьми и животными;
- ▶ при хождении, постригании травы, перемещении садовой техники, копании и других работах на участке;
- ▶ при воздействии тепла, солнечного света, осадков, удобрений и других химических веществ.

При необходимости, уберите их в защитный канал.

По электробезопасности изделие соответствует I классу защиты от поражения электрическим током, т. е. должно быть заземлено (для этого в вилке предусмотрены заземляющие контакты). Запрещается переделывать вилку, если она не подходит к Вашей розетке. Вместо этого квалифицированный электрик должен установить соответствующую розетку.

Изделие предназначено для непосредственной работы с водой. Конструкция изделия позволяет использовать его вне помещений (с попаданием брызг воды с любой стороны) при условии отсутствия воздействия на него струй воды. Поэтому регулярно проверяйте внешним осмотром места подсоединения шлангов к изделию на утечку воды, а также корпус изделия и кабель на отсутствие видимых механических повреждений (сколы, трещины, истирание, порезы, расслоения).

При обнаружении утечек уплотните места соединений. При повреждении корпуса или электрического кабеля обратитесь в сервисный центр для ремонта или замены.

Не превышайте максимального для насоса напора – повышенная нагрузка (увеличенная длина трубопровода, большая высота подачи) при невозможности прокачки воды через насос (ввиду напора, больше максимального) может привести к перегреву и повреждению крыльчатки.

Насос охлаждается прокачиваемой водой. Поэтому не допускайте работы изделия «всухую» (без забора воды и с перекрытым подающим каналом) и не используйте для перекачки воды с температурой выше 35 °С.

Во избежание выхода из строя, **НЕ ВКЛЮЧАЙТЕ** и **НЕ ИСПОЛЬЗУЙТЕ** станцию при температурах ниже 0 °С, а также не оставляйте ее работающую на ночь при возможности заморозков.

Изделие предназначено для перекачивания **ТОЛЬКО** чистой пресной воды. В противном случае примите меры к защите насоса от крупных включений и поступающей грязи (например, не опускайте заборный шланг до самого дна емкости или водоема, установите сетку или водопротускающий колпак на вход шланга).

НЕ ИСПОЛЬЗУЙТЕ насос для перекачивания загрязненной или соленой воды, растворителей, агрессивных, легковоспламеняющихся и взрывчатых жидкостей, жидких пищевых продуктов, фекалий.

Для исключения перегрева, делайте перерывы в работе изделия. При больших расходах воды станция может работать практически постоянно и электродвигатель может перегреваться. В любом случае, такая эксплуатация снижает срок службы изделия.

Регулярно очищайте корпус изделия от накапливающейся пыли и грязи.

Изделие не требует других видов обслуживания.

Все другие виды технического обслуживания и ремонта должны проводиться только специалистами сервисных центров.

Следите за исправным состоянием изделия. В случае появления подозрительных запахов, дыма, огня, искр следует отключить изделие и обратиться в специализированный сервисный центр.

Если Вам что-то показалось ненормальным в работе изделия, немедленно прекратите его эксплуатацию.

Инструкции по безопасности

Перед началом работы осмотрите и визуально проверьте изделие и сетевой кабель на отсутствие видимых механических повреждений.

При повреждении корпуса или электрического кабеля **НЕ ИСПОЛЬЗУЙТЕ** изделие, но обратитесь в сервисный центр для ремонта или замены.

Не прикасайтесь к работающим, движущимся (в том числе под кожухами, крышками) частям изделия. Не производите очистку корпуса и любые другие работы, не отключив предварительно изделие от сети.

По электробезопасности изделие соответствует I классу защиты от поражения электрическим током, т. е. должно быть заземлено (для этого в вилке предусмотрены заземляющие контакты). Запрещается переделывать вилку, если она не подходит к Вашей розетке. Вместо этого квалифицированный электрик должен установить соответствующую розетку.

Условия транспортирования, хранения и утилизации

Храните изделие в надежном, сухом и недоступном для детей месте.

Хранение и транспортирование изделия осуществляйте в коробках или кейсах.

Отслужившее срок службы изделие, дополнительные принадлежности и упаковку следует экологически чисто утилизировать.

Гарантийные обязательства

Мы постоянно заботимся об улучшении качества обслуживания наших потребителей, поэтому, если у Вас возникли нарекания на качество и сроки проведения гарантийного ремонта, пожалуйста, сообщите об этом в службу поддержки «ЗУБР» по электронной почте на адрес: zubr@zubr.ru.

Данная гарантия не ограничивает право покупателя на претензии, вытекающие из договора купли-продажи, а также не ограничивает законные права потребителей.

Мы предоставляем гарантию на инструменты «ЗУБР» на следующих условиях:

1) Гарантия предоставляется в соответствии с нижеперечисленными условиями (№ 2–8) путем бесплатного устранения недостатков инструмента в течение установленного гарантийного срока, которые доказано обусловлены дефектами материала или изготовления.

2) Гарантийный срок начинается со дня покупки инструмента первым владельцем.

Базовая гарантия

Гарантийный срок составляет 36 месяцев со дня продажи, только при безусловно бытовом использовании инструмента для личных нужд.

Гарантийный срок составляет 12 месяцев со дня продажи при применении инструмента для работ, связанных с профессиональной деятельностью, в условиях нагрузок средней интенсивности, за исключением индустриальных и промышленных работ в условиях высокой интенсивности и сверхтяжелых нагрузок.

Расширенная гарантия

Для всех электроинструментов, купленных после 15.02.2012г., гарантийный срок продлевается до 60 месяцев при условии безусловно бытового применения, и 36 месяцев в случае применения для работ, связанных с профессиональной деятельностью, в условиях нагрузок средней интенсивности, за исключением индустриальных и промышленных работ в условиях высокой интенсивности и сверхтяжелых нагрузок.

Расширенная гарантия предоставляется только при условии, если владелец регистрирует инструмент в течение 4 недель с момента покупки на сайте компании «ЗУБР».

Регистрация осуществляется только на сайте производителя www.zubr.ru в разделе Сервис. Подтверждением участия в программе расширенной гарантии конкретного инструмента и корректной регистрации инструмента является

А
заполняется сервисным центром
заполняется сервисным центром
казмет корсету оргалыгымен толтырылады

Дата приема
Дата приёму
Қабылдау уақыты
Дата выдачи
Дата выдачі
Берілген уақыты
Особые отметки
Особливі відмітки
Айырықша белгілер

М.П.

Изделие
Виріб
Құрал

Дата продажи
Дата продажу
Сату уақыты

Дата приема
Дата приёму
Қабылдау уақыты

Дата выдачи
Дата выдачі
Берілген уақыты

Клиент
Клієнт
Тапсырыскер

ОТРИВНОЙ ТАЛОН
ВІДРИВНИЙ ТАЛОН
ЎЗБЕЛІ ТАЛОН

A

В
заполняется сервисным центром
заполняется сервисным центром
казмет корсету оргалыгымен толтырылады

Дата приема
Дата приёму
Қабылдау уақыты
Дата выдачи
Дата выдачі
Берілген уақыты
Особые отметки
Особливі відмітки
Айырықша белгілер

М.П.

Изделие
Виріб
Құрал

Дата продажи
Дата продажу
Сату уақыты

Дата приема
Дата приёму
Қабылдау уақыты

Дата выдачи
Дата выдачі
Берілген уақыты

Клиент
Клієнт
Тапсырыскер

ОТРИВНОЙ ТАЛОН
ВІДРИВНИЙ ТАЛОН
ЎЗБЕЛІ ТАЛОН

B

С
заполняется сервисным центром
заполняется сервисным центром
казмет корсету оргалыгымен толтырылады

Дата приема
Дата приёму
Қабылдау уақыты
Дата выдачи
Дата выдачі
Берілген уақыты
Особые отметки
Особливі відмітки
Айырықша белгілер

М.П.

Изделие
Виріб
Құрал

Дата продажи
Дата продажу
Сату уақыты

Дата приема
Дата приёму
Қабылдау уақыты

Дата выдачи
Дата выдачі
Берілген уақыты

Клиент
Клієнт
Тапсырыскер

ОТРИВНОЙ ТАЛОН
ВІДРИВНИЙ ТАЛОН
ЎЗБЕЛІ ТАЛОН

C

Сведения о приемке и упаковке

Изделие изготовлено и принято в соответствии с требованиями технических условий производителя и признано годным к эксплуатации. Изделие упаковано согласно требованиям технических условий производителя.

Дата выпуска	(число, месяц, год)
Приемку произвел	(штамп приемщика) КОНТРОЛЕР № 5
Упаковку произвел	(штамп упаковщика) УПАКОВЩИК №3

См. также последние 4 цифры серийного номера (в формате ммгг)

Гарантийный талон

Изделие Виріб Құрал			
Модель Өрнек Модель	№ изделия № Виробу Құрал №		
Торговая организация Торгівельна організація Сауда мекемесі			
Дата продажи Дата продажу Сату уақыты			

Изделие получено в исправном состоянии и полностью укомплектовано. Претензий к внешнему виду не имею. С условиями проведения гарантийного обслуживания ознакомлен.

Виріб отриманий в справному стані і повністю укомплектований. Претензій до зовнішнього вигляду не маю. З умовами проведення гарантійного обслуговування ознайомлений.

Құрал жарамды күйде қабылданған және толығымен жинақталған. Сырты пішініне наразылық білдірмеймін. Кепілдемелік қызмет көрсету шарттарымен таныстым.

Подпись покупателя Підпис покупця Сатып алушы қолы	М.П.
--	-------------

Для обращения в гарантийную мастерскую необходимо предъявить изделие и правильно заполненный гарантийный талон.

Для звращения в гарантійну майстерню необхідно пред'явити виріб і правильно заповнений гарантійний талон.

Кепілдемелік шеберханаға ұсыну қажет құралды, дұрыс толтырылған кепілдемелік талонды.

регистрационный сертификат, который следует распечатать на принтере во время регистрации. Регистрация возможна только после подтверждения покупателем согласия на сохранение личных данных, запрашиваемых в процессе регистрации.

3) Гарантия не распространяется на:

а) Детали, подверженные рабочему и другим видам естественного износа, а также на неисправности инструмента, вызванные этими видами износа

б) Неисправности инструмента, вызванные несоблюдением инструкций по эксплуатации или произошедшие вследствие использования инструмента не по назначению, во время использования при ненормальных условиях окружающей среды, ненадлежащих производственных условий, вследствие перегрузок или недостаточного, ненадлежащего технического обслуживания или ухода. К безусловным признакам перегрузки изделия относятся, помимо прочих: появление цветов побежалости, одновременный выход из строя ротора и статора, деформация или оплавление деталей и узлов изделия, потемнение или обугливание проводов электродвигателя под действием высокой температуры

в) При использовании изделия в условиях высокой интенсивности работ и сверхтяжелых нагрузок

г) На профилактическое и техническое обслуживание инструмента, например: смазку, промывку

д) Неисправности инструмента вследствие использования принадлежностей, сопутствующих и запасных частей, которые не являются оригинальными принадлежностями/частями «ЗУБР»

е) На механические повреждения (трещины, сколы и т.д.) и повреждения, вызванные воздействием агрессивных сред, высокой влажности и высоких температур, попаданием инородных предметов в вентиляционные отверстия электроинструмента, а также повреждения, наступившие вследствие неправильного хранения и коррозии металлических частей

ж) Принадлежности, запасные части и расходные материалы, вышедшие из строя вследствие нормального износа, такие как: приводные ремни, аккумуляторные бло-

ки, зарядные устройства, угольные щетки, ножи, пилки, абразивы, сверла, буры, леску для триммера и т.п.

з) Инструмент, в конструкцию которого были внесены изменения или дополнения

и) Незначительное отклонение от заявленных свойств инструмента, не влияющее на его ценность и возможность использования по назначению

4) Устранение неисправностей, признанных нами как гарантийный случай, осуществляется на выбор компании «ЗУБР» посредством ремонта или замены неисправного инструмента на новый (возможно и на модель следующего поколения). Замененные инструменты и детали переходят в собственность компании.

5) Гарантийные претензии принимаются в течение гарантийного срока. Для этого предъявите или отправьте неисправный инструмент в указанный в документации (на сайте www.zubr.ru) сервисный центр, приложив заполненный гарантийный талон, подтверждающий дату покупки товара и его наименование. В случае действия расширенной 60-месячной или расширенной 36-месячной гарантии на основании упомянутой выше регистрации, к инструменту следует приложить и регистрационный сертификат расширенной гарантии.

Инструмент, отосланный дилеру или в сервисный центр в частично или полностью разобранном виде, под действие гарантии не подпадает. Все риски по пересылке инструмента дилеру или в сервисный центр несет владелец инструмента.

6) Другие претензии, кроме упомянутого права на бесплатное устранение недостатков инструмента, под действие нашей гарантии не подпадают.

7) После гарантийного ремонта на условиях расширенной гарантии, срок расширенной гарантии инструмента не продлевается и не возобновляется.

8) Срок службы изделия составляет 5 лет.

ВОЗМОЖНЫЕ НЕИСПРАВНОСТИ И МЕТОДЫ ИХ УСТРАНЕНИЯ

Неисправность	Возможная причина	Действия по устранению
Изделие не включается	Нет напряжения в сети	Проверьте напряжение в сети
	Давление в баке выше уставки включения насоса	При расходе воды насос включится автоматически
	Сработал термовыключатель	Дождитесь остывания насоса
	Неисправен электрический компонент, поврежден кабель	Обратитесь в сервисный центр для ремонта или замены
	Замерзание воды в насосе	Создайте условия для размораживания
Изделие не работает на полную мощность (определяется по напору воды)	Низкое напряжение в сети	Проверьте напряжение в сети
	Засорение трубопроводов	Очистите трубопроводы
	Неплотности в соединениях	Восстановите уплотнения
	Неправильная настройка выключателя давления (уставка выключения занижена)	Обратитесь в сервисный центр для регулировки
	Низкое давление воздуха в баке	Проверьте и выполните действия согласно Подготовке к работе
	Сгорела обмотка или обрыв в обмотке	Обратитесь в сервисный центр для ремонта или замены
	Затруднение вращения ротора из-за накопившейся грязи	Очистите внутренности изделия или обратитесь в сервисный центр для ремонта
Насос слишком часто включается	Срабатывание термовыключателя из-за перегрузки или неблагоприятных условий эксплуатации	Измените режим работы, обеспечьте подходящие условия
	Неправильная настройка выключателя давления (уставка включения и выключения близки друг к другу)	Обратитесь в сервисный центр для регулировки
	Высокое давление воздуха в баке	Проверьте и выполните действия согласно Подготовке к работе
Насос не выключается, давление воды низкое	Низкое давление воздуха в баке	Проверьте и выполните действия согласно Подготовке к работе
	Повреждение крыльчатки насоса	Обратитесь в сервисный центр для ремонта
Изделие работает, но подачи воды нет	Заборный шланг не достает до воды	Опустите шланг
	При отключении насоса стекла вода, идет накачка	Дождитесь подачи воды или установите обратный клапан
	Пережат заборный и/или подающий канал	Устраните пережатие
	Слишком высоко точка или много точек разбора воды, не хватает напора	Исправьте положение
	Неплотности в соединениях	Восстановите уплотнения
	Порвана мембрана бака	Обратитесь в сервисный центр для ремонта
	Повреждение крыльчатки насоса	Обратитесь в сервисный центр для ремонта

ЫҚТИМАЛ АҚАУЛАР ЖӘНЕ ОНЫ ЖОЮ АМАЛДАРЫ

Ақау	Ықтимал себеп	Жою амалдары
Құрал қосылмаған жағдайда	Желі тоқтан айырылған	Желідегі кернеуді тексеріңіз
	Сорғыш қосылу деңгейінен бак қысымы жоғары	Су шығынында сорғыш автоматты қосылады
	Термоажыратқыш қосылды	Сорғыштың сууын күтіңіз
	Электр компоненті, сым желі зақымдалған	Жөнделу және ауыстыру жұмыстары туралы қызмет көрсету орталықтарына хабарласыңыз
	Сорғышта су қатуы	Тоңазыту шараларын қолданыңыз
Құрал толық қуаттылыққа істемейді (су қысымымен анықталады)	Желідегі кернеудің төмендеуі	Желідегі кернеуді тексеріңіз
	Құбыр саңылауларының ластануы	Құбыр саңылауларын тазартыңыз
	Байланыстардағы тығыз еместік	Тығыздықты қалпына келтіріңіз
	Қысым ажыратқышын қате орнату (ажырату төмен деңгейде)	Реттеу үшін қызмет көрсету орталықтарына хабарласыңыз
	Бактың ауа қысымы төмен	Жұмысқа дайындыққа сәйкес тексеріңіз және қажетті іс-әрекетті орындаңыз
	Орама немесе орама үзігі жанды	Жөнделу және ауыстыру жұмыстары туралы қызмет көрсету орталықтарына хабарласыңыз
	Ротор айналымы шаң-тозаңнан тежеген	Құралдың ішкі бөлшектерін тазартыңыз және жөнделу жұмыстары туралы қызмет көрсету орталықтарына хабарласыңыз
Сорғыш жиі қосылады	Термоажыратқыш шамадан тыс қолдану немесе пайдалану шаралары сақталмағандықтан	Жұмыс режимін өзгертіңіз, қажетті жағдайда жасаңыз
	Қысым ажыратқышын қате орнату (қосылу және өшіру бір-біріне жақын орналасқан)	Реттеу үшін қызмет көрсету орталықтарына хабарласыңыз
	Бактың ауа қысымы жоғары	Жұмысқа дайындыққа сәйкес тексеріңіз және қажетті іс-әрекетті орындаңыз
Сорғыш қосылмайды, су қысымы төмен	Бактың ауа қысымы төмен	Жұмысқа дайындыққа сәйкес тексеріңіз және қажетті іс-әрекетті орындаңыз
	Сорғыштың қанатының бұзылуы	Ауыстыру жұмыстары туралы қызмет көрсету орталықтарына хабарласыңыз
Құрал іске қосылған; бірақ су жоқ	Су тарту шлангі жетпейді	Шлангті ұзартыңыз
	Сорғышты өшірген соң су ақты, сору басталды	Судың болуын күтіңіз немесе кері клапанды орнатыңыз
	Тарту және/немесе беру каналы қысылған	Қыспақты босатыңыз
	Су қысымы жеткіліксіз, тым биік немесе су тартылу аймақтары көп	Жағдайды өзгертіңіз
	Байланыстар тығыз емес	Тығыздықты қалпына келтіріңіз
	Бактың мембранасы жыртылған	Жөнделу жұмыстары туралы қызмет көрсету орталықтарына хабарласыңыз
	Сорғыштың қанатының бұзылуы	Жөнделу жұмыстары туралы қызмет көрсету орталықтарына хабарласыңыз

Шановний покупець!

При покупці виробу:

- ▶ вимагайте перевірки його справності шляхом пробного включення, а також комплектності згідно комплекту постачання;
- ▶ переконаєтеся, що гарантійний талон оформлений належним чином і містить дату продажу, штамп магазину і підпис продавця.

Перед першим включенням виробу уважно вивчіть цей посібник по експлуатації і суворо виконуйте вказані в нім вимоги. Лише так ви зможете навчитися правильно поводитися з інструментом і уникнете помилок і небезпечних ситуацій.

Зберігайте дане керівництво протягом всього терміну служби Вашого виріб.

Пам'ятаєте! Виріб є джерелом підвищеної травматичної небезпеки.

Призначення і сфера застосування

Насосна станція призначена для забезпечення постійного тиску чистої води при пристрої систем водопостачання, полива газонів і зрошування садових ділянок, а також для відкачування води з емкостей або водоймищ.

Конструкція насосної станції (повна автоматизація, рідке включення, запас води під тиском) дозволяє використовувати насосну станцію як економічне, не обслуговує джерело постійного тиску води. Великі глибина забору і висота подачі води, висока продуктивність забезпечують універсальність даної насосної станції для будь-якого замиського будинку.

Уважно вивчіть цей посібник по експлуатації, у тому числі розділ «Керівництво по безпеці» і Застосування «Загальні інструкції по безпеці». Лише так Ви зможете навчитися правильно поводитися з інструментом і уникнете помилок і небезпечних ситуацій.

Виріб відповідає вимогам:

- ▶ до безпеці по ГОСТ P 52161.2.41-2008
- ▶ до електромагнітної сумісності по ГОСТ P 51317.3.2-2006 (розд. 6, 7), ГОСТ P 51317.3.3-2008, ГОСТ P 51318.14.1-2006 (розд. 4), ГОСТ P 51318.14.2-2006 (розд. 5, 7)

Цей посібник містить найповніші відомості і вимоги, необхідні і достатні для надійної, ефективної і безпечної експлуатації виробу.

У зв'язку з продовженням роботи по удосконаленню виробу, виробник залишає за собою право вносити до його конструкції незначні зміни, не відбиті в цьому посібнику і виробі, що не впливають на ефективну і безпечну роботу.

⚠ УВАГА

Насосна станція не призначена для роботи при зануренні, для тривалого безперервного використання. Не допускається робота насоса «насухо» (без забору води).

При підключенні насосної станції в мережу електроживлення використовуйте лише розетки із заземленням – це допоможе уникнути удару електричним струмом.

Забороняється використовувати станцію для перекачування забрудненої і солоної води, а також інших, окрім води, рідин: що отруюють, легкозаймистих, агресивних, вибухонебезпечних (наприклад, нітророзчинники, нафта, бензин, газ), рідких харчових продуктів, фекалій. Температура рідини на вході не повинна перевищувати 35°C.

Технічні характеристики

Артикул	ЗНАС-1200-50
Номинальна напруга живлення, В	220
Частота, Гц	50
Номинальна споживча потужність, Вт	1200
Продуктивність, л/г	3700
Максимальний напор, м	46
Максимальна глибина забору, м	8
Робочий діапазон тисків, атм	1,5–3
Об'єм гідроаккумулятора, л	50
Макс. розмір фільтрованих часток, мм	5
Діаметр приєднувальних труб, дюйм	1
Максимальна температура води, °C	35
Міра захисту корпусу, IP	X4
Термозапобіжник	є
Автоматична підтримка тиску	є
Клас безпеки по ГОСТ 12.2.007.0-75	I
Маса, кг	12,8
Термін служби, років	5

Комплектація

Насосна станція	1 шт.
Інструкції по безпеці	1 екз.
Керівництво по експлуатації	1 екз.

⚠ УВАГА

Переконайтеся у відсутності пошкоджень виробу і комплекту деталей, які могли виникнути при транспортуванні.

- в) Құралға мыналардан басқасы, шамадан тыс жүктеменің түсуін көріністері ретінде болып табылады: түстің кетуі, бірден ротор және статордың істен шығуы, бөлшектердің және құрал үзіктерінің деформациясы немесе балқуы, жоғарғы температура салдарынан электр қозғалтқыштың қараюы немесе күюі.
- г) Құралды жоғарғы қарқындылықты жұмыста және шамадан тыс жүктемеде қолдану
- д) Құралға профилактикалық және техникалық қызмет көрсету, мысалы: майлау, жуу «ЗУБР» түпнұсқасы емес жабдықтарды/бөлшектерді қолдану салдарынан құралдың істен шығуы
- е) Механикалық ақау (жарықтар, нақыстар ж.т.б.) агрессивті ортадан, жоғарғы ылғалдылық және жоғарғы температура, электр құралдың ауа желдеткіш саңылайына бөгде заттардың түсу, сонымен қатар дұрыс емес сақтау және металл бөлшектердің коррозия салдарынан пайда болған ақаулар.
- ж) Кепілдік бұйымдарға, қосымша бөлшектерге және шығындалған материалдарға, яғни өздігінен тозғандықтан, соның ішінде жетек белбеулері, аккумулятор блогтары, зарядтау құралдары, көмір щеткалары, пышақтар, аралар, абразивтер, тескіш темірлер, бұрғылар, триммерге арналған қармақ бауға ж.т.б. жатады.
- з) Құралдың құрылғысына өзгерістер немесе қосымшалар енгізілуі.
- и) Құралдың құндылығына және мақсатына тиісті пайдалануға әсерін тигізбейтін кішігірім ауытпаушылық.

4) Бізбен расталған кепілдікті жағдай төңірегінде ақауды жою «ЗУБР» компаниясының құзіретінде жөндеу немесе ақауы бар құралды жаңасына (келесі ұрпақтағы модельге) ауыстыру болып табылады.

5) Кепілдікті шағымдар кепілдікті мерзім ішінде қабылданады. Бұл үшін ақауы бар құралды құжатта көрсетілген (www.zubr.ru сайтында) қызмет көрсету орталығына тауарды сатып алу уақыты және атауы көрсетілген растайтын кепілдікті талонмен қоса әкеліңіз немесе жіберіңіз. Жоғарыда аталған құралды тіркеу негізінде кеңейтілген 60 айлық немесе 36 айлық кепілдік жарамды болса, кеңейтілген кепілдіктің тіркелу сертификатын көрсетіңіз.

Жартылай немесе толық бөлшектелінген құрал дилерге немесе қызмет көрсету орталығына

жіберілсе, ол кепілдік бойынша қарастырылмайды. Дилерге немесе қызмет көрсету орталығына жіберілген құралға сатып алушы жауапкершілік тартады.

6) Құралдың ақауларын тегін жөндеу жұмыстары атқарылатын аталған басқа да шағымдар түсіруге рұқсат құқықтардан басқасына біздің кепілдік төңірегінде қарастырылмайды.

7) Кеңейтілген кепілдіктің шарттары бойынша жүргізілген кепілдікті жөндеу жұмыстары орындалған соң, құралдың кеңейтілген кепілдігі ұзартылмайды және жаңартылмайды.

8) Құралдың қызмет көрсету мерзімі 5 жыл.

Тасымалдау, сақтау және кәдеге жарату шарттары

Құралды сенімді, құрғақ және балалар қолы жетпейтін жерде сақтаңыз.

Құралдың сақтауы мен тасымалдауын қораптар мен кейстерде орындаңыз.

Жарамдылық мерзімі аяқталған соң, құралды, қосымша жабдықтарды және орамды экологиялық талаптарға сәйкес кәдеге жарату керек.

Кепілдеме міндеттемелері

Біз әрқашанда біздің тұтынушыларға сапалы қызмет көрсетуді жақсартуға қолға алғандықтан, сондықтан да, егер Сіз сапаға және кепілдік жөндеу жұмыстарын мерзімдеріне риза болмасаңыз, бұл жайлы «ЗУБР» қолдау қызметіне мына электрондық мекен-жай бойынша хабарласа аласыз: zubr@zubr.ru.

Бұл кепіл сатып алушының сатып алу-сату келісім шарт бойынша шағымдану құқығына шек қоймайды, сонымен қатар тұтынушылардың заңды құқықтарына қайшы келмейді.

Біз «ЗУБР» құралдарына кепілдікті келесідей шарттарға тиісті ұсынамыз:

1) Кепілдік төменде аталған шарттарға тиісті (№ 2–8) қарастырылған кепілдік мерзім ішінде материал немесе өндірушінің ақау екендігі дәлелденген соң, құралдың жөндеу жұмыстарын тегін орындау.

2) Кепілдікті мерзім алғашқы сатып алушының сатып алу күнінен басталады.

Негізгі кепілдік:

Кепілдікті мерзім сату күнінен бастап, яғни құралды тұрмыстық жағдайда, жеке қолданылған жағдайда 36 айды құрайды.

Кепілдікті мерзім сату күнінен бастап, яғни құралды жоғары қарқындылықты және шамадан тыс ауыр жүктемелері бар индустриалды және өнеркәсіптік жұмыстардан басқасында кәсіби төңіректе, орташа қарқындылықты жүктеме жағдайында 12 айды құрайды.

Кеңейтілген кепілдік

15.02.2012 жылы сатып алынған кепілдікті мерзім барлық электр құралдарына тұрмыстық жағдайда қолданылса, 60 айға дейін ұзартылады және құралды жоғары қарқындылықты және шамадан тыс ауыр жүктемелері бар индустриалды және өнеркәсіптік жұмыстардан басқасында кәсіби төңіректе, орташа қарқындылықты жүктеме жағдайында 36 айға дейін ұзартылады.

Кеңейтілген кепілдік тек қана келесідей шарт бойынша ұсынылады, егер сатып алушы құралды сатып алу сәтінен бастап 4 аптаның ішінде «ЗУБР» компаниясының сайтында тіркелген жағдайда ғана қарастырылады.

Тіркелу тек қана www.zubr.ru өндірушінің сайтындағы Сервис бөлімінде ғана орындалады. Белгілі бір құралдың және белгілі бір құралдың тіркелуін кеңейтілген кепілдік бағдарламасында қатысуды растайтын тіркелу сертификаты болып табылады, оны тіркелу кезінде принтер арқылы басып шығару қажет. Тіркелу сатып алушының тіркелу кезінде жеке мәліметтерін сақтау рұқсатынан кейін ғана мүмкін болады.

3) Кепілдік келесідей жағдайларға қарастырылмайды:

а) Жұмыс барысында және өздігінен тозған бөлшектер, сонымен қатар осындай тозу түрлерінен пайда болған құралдың ақаулары болып табылады.

б) Пайдалану жөніндегі нұсқаулыққа қайшы келетін құрал ақауы немесе құралдың мақсатына тиісті емес қолдану, қоршаған ортаның қолайсыз жағдайында, өндірістік лайықты емес жағдайында пайдалану, жүктеме немесе жеткіліксіз техникалық қызмет немесе қадағалау болмағандықтан шарт бойынша қарастырылмайды.

Пристрій і принцип роботи

Пристрій

- 1 Кабель живлення
- 2 Манометр
- 3 Вимикач тиску
- 4 Штуцер високого тиску
- 5 Шланг високого тиску
- 6 Штуцер високого тиску
- 7 Штуцер входу води
- 8 Заливна горловина
- 9 Штуцер виходу води
- 10 Бак
- 11 Ніпель
- 12 Опора
- 13 Клапан обратний*
- 14 Трубопровід забору води*
- 15 Трубопровід подачі води*
- 16 Насос
- 17 Вимикач (ззаду)

*у комплект не входить

Насосна станція складається з насоса і витратного бака. При роботі насоса вода закачується в бак, де, завдяки наявності повітря, знаходиться під тиском. Після досягнення тиском уставки вимикача, насос автоматично відключається. При відкритті крану в подаючому каналі стисле повітря витісняє воду з бака. Коли тиск падає нижче за уставки вимикача, насос включається і починає забезпечувати витрату води в подаючому каналі і накачувати бак. При припиненні розбору води, насос накачує бак і вимикається.

Станція призначена для експлуатації лише з чистою прісною водою. Інакше

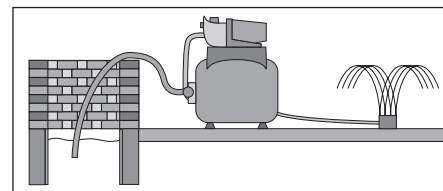
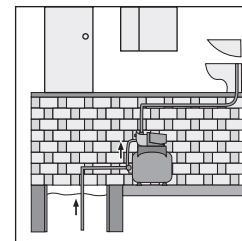

використовуйте пристрій для фільтрації води, що поступає в насос (сітка, фільтр попереднього очищення).

Підготовка до роботи

Перед першим використанням або після тривалого зберігання перевірте тиск повітря в баку:

- ▶ повністю зіллїть воду з бака (примусово, через штуцер 7 подаючого каналу);
- ▶ перевірте тиск (наприклад, автомобільним манометром) в ніпелі 11. Тиск має бути $1,5 \pm 5\%$ атмосфер;
- ▶ при недостатньому тиску збільште його (наприклад, автомобільним насосом), при збільшенню – стравить.

Примітка! Невідповідність тиску вказаній величині може привести до виходу мембрани бака зі строю. Дана несправність умовами гарантії не підтримується.

Встановіть станцію на рівну горизонтальну поверхню і закріпіть через отвори в опорах. Встановіть (якщо не встановлений) шланг високого тиску 5. Зберіть канали, що підводять і відводять, згідно. Діаметр під'єднаних труб має бути 1".

При пристрої каналу подачі води візьміть до уваги, що:

- ▶ продуктивність насоса безпосередньо залежить від напору (висоти підйому води) (див. графік). Не рекомендується використовувати насос при максимальному напорі – в цьому випадку подача води буде мінімальна;
- ▶ гідравлічний опір 10 метрів горизонтальної ділянки магістралі дорівнює приблизно 1 метру підйому.

Відвернувши кришку 8, заповніть водою заливну горловину насоса. Заверніть кришку.

Перед першим включенням після збірки відкрийте всі клапани, крани водорозбору, розпилювачі і насадки для забезпечення виходу повітря з системи.

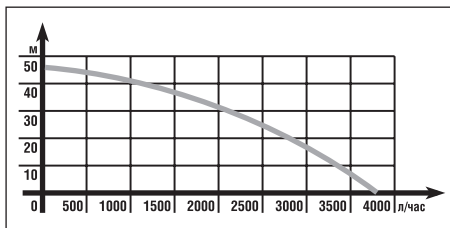

Порядок роботи

Підключіть виріб до електричної мережі.

⚠ УВАГА

По електробезпеці виріб відповідає I класу захисту від поразки електричним струмом, тобто має бути заземлений (для цього у вилці передбачені заземлюючі контакти). Забороняється переробляти вилку, якщо вона не підходить до Вашої розетки. Замість цього кваліфікований електрик повинен встановити відповідну розетку.

Примітка! Для Вашої безпеки і захисту від поразки електричним струмом, в ланцюзі живлення виробу має бути встановлений автоматичний вимикач з номінальним робочим струмом 10А.

Переведіть вимикач **17** в положення «I». Насос почне працювати (при тиску в баку нижче за уставки вимикача тиску).

Насос вмикається і вимикається автоматично – у міру витрати запасу води і при наповненні бака.

Примітка! Значення тисків включення і виключення є передвстановленими на заводі і не підлягає зміні в умовах експлуатації. Самостійне регулювання тиску може привести до виходу виробу зі строю. При виявленні випадків самостійного регулювання виробу знімається з гарантії. При необхідності, додаткове регулювання повинне здійснюватися фахівцями сервісного центру.

На Вашій насосній станції встановлений термовимикач, запобігальний перегріву електродвигуна насоса і вихід його зі строю.

Примітка! Періодичне вимкнення і повторне ввімкнення станції (при постійному використанні води) у відсутності видимих несправностей (сторонній шум, падіння тиску подачі і т. д.) є ознаками спрацювання термовимикача. Це свідчить про несприятливі умови експлуатації: високій температурі доволі високого повітря або вхідної води; знаходження під прямими сонячними променями; тривалій значній витраті води, що викликає постійну роботу насоса.

Після закінчення використання вимкніть станцію, перевівши вимикач **17** в положення «0». Вийміть вилку з розетки.

Перед тривалим зберіганням станції повністю звільніть бак від води, злив воду через штуцер 7.

Періодичне обслуговування

Періодично (раз в сезон) перевіряйте і, при необхідності, відновлюйте тиск повітря в балоні (згідно «Підготовка до роботи»).

Рекомендації по експлуатації

Переконайтеся, що напруга Вашої мережі відповідає номінальній напрузі виробу. Використовуйте виріб лише в мережах, які мають заземлюючу жилу.

Перед першим використанням або після довгого зберігання включіть виріб і дайте йому попрацювати 5–10 с на холостому ході. Якщо в цей час Ви почуєте сторонній шум (з поправкою на «суху» роботу насоса), відчуєте сильну вібрацію або запах гару, вимкніть виріб, вийміть вилку шнура живлення з розетки і встановіть причину цього явища. Не включайте виріб, перш ніж буде знайдена і усунена причина несправності.

При роботі виробу розташуйте трубопроводи, шланги і мережевий кабель так, щоб вони не могли бути пошкоджені:

- ▶ дітьми і тваринами;
- ▶ при ходінні, постриженні трави, переміщенні садової техніки, копанні і інших роботах на ділянці;
- ▶ при дії тепла, сонячного світла, опадів, добрив і інших хімічних речовин.

- ▶ балалар мен жануарлардан;
- ▶ іс-әрекет кезінде, шөпті оғранда, бау-бақша техникасының орнын ауыстырғанда, қазғанда және басқа да учаскідегі жұмыстарда сақ болыңыз;
- ▶ жылу әсерінен, күн сәулесінен, шөгінділерден, тыңайтқыштар және басқа химиялық заттардан абай болыңыз.

Қажет болса, оларды сақтау каналында сақтаңыз.

Електр қауіпсіздігі тоқ көзінен жарақаттанудан I сақтау классына сәйкес келеді, яғни жерме (бұл үшін айырда жерме байланыстар қарастырылған) болуы керек. Розеткаға ажыратқыш келмесе, оны ауыстыруға тыйым салынады. Оның орнына электр маманы қажетті розетканы орнатқаны жөн.

Құрал сумен байланысты жұмыстарға қолданылады. Құралдың құрылғысына сәйкес оған су ағымы тимеген жағдайда ғимараттың сыртында қолдануға (кез келген жақтан су тиюі) болмайды. Сондықтан шлангтан су ақпауына, сонымен қатар құралдың корпусын әрқашанда көзге түсетін механикалық ақауларға (нақысқа, жарыққа, тозуына, үзіктерге, қабаттасуына) тексеріңіз.

Су ағатын орын табылса, оны жамаңыз. Корпус немесе электр сым желісі зақымдалса, онда қызмет көрсету орталығына ауыстыру және жөндеу бойынша хабарласыңыз.

Сорғыштың максималды бату тереңдігінен асу – бұл шамадан тыс жүктеме (құбырдың ұзартылған ұзындығы, судың ең жоғарғы биіктігі) сорғыш арқылы су тарту мүмкін емес (максималды қысым салдарынан) жағдайы қалақшалардың қызуы мен істен шығуына әкеледі.

Сорғыш тартылатын су арқылы суиды. Сондықтан да құралды «құрғақ» (су тартпай немесе су жинайтын каналды жабылған күйде) және су тоғанында немесе температурасы 35 °C артық су қоймаларында пайдалануға болмайды.

0°C төмен температурада құралды **ҚОСПАҢЫЗ** және **ҚОЛДАНБАҢЫЗ**, сонымен қатар оны аяз түсуі мүмкін мерзімде түнгі уақытқа тастамаңыз.

Құрал **ТЕК ҚАНА** таза суды сору үшін қолданылады. Әйтпесе қажетті шараны орындаңыз, сорғышты ірі бөлшектерден және түсетін кірден (мысалы, су тартатын шлангты ыдыстың немесе сутоғанның түбіне дейін түсірмеңіз, су өткізгіш қалпақты шлангтың кіру орнына орнатыңыз) сақтаңыз.

Сорғышты лас немесе тұзды суды, ерітінділерді, агрессивті, отқа қауіпті және жарылғыш сұйықтықтарды, сұйық тағамдық өнімдерді, нысапты сору үшін **ҚОЛДАНБАҢЫЗ**.

Қызуының алдын алу үшін сууына қажетті үзілістер жасаңыз. Үлкен су шығындары болғанда станция тұрақты істегендіктен электр қозғалтқыш қызды. Қайткен күнде де бұл құралдың қызмет көрсету мерзімін азайтады.

Құралдың корпусын жиналған кірден әрқашан тазартыңыз.

Құрал басқа қызмет көрсету шараларын қажет етпейді.

Барлық техникалық қызмет көрсету орталығында және жөндеу жұмыстар мамандар көмегімен жасалуы тиіс.

Құралдың жарамдылығын тексеріп отырыңыз. Бөтен иіс, түтін, от, от жарқыны пайда болса, онда аппаратты желіден ажыратыңыз және арнайы қызмет көрсету орталығына хабарласыңыз.

Егер құрал дұрыс істемесе, онда оны қолданбаңыз.

Қауіпсіздік бойынша нұсқаулық

Жұмыс бастамас бұрын құралды және сымжеліні механикалық ақауларға тексеріңіз.

Корпус немесе электр сым желі зақымдалса, құралды **ПАЙДАЛАНБАҢЫЗ**, қызмет көрсету орталығына жөндеу немесе ауыстыру жұмыстары туралы хабарласыңыз.

Жұмыс кезінде жұмыс істеп жатқан, айналмалы (былғары астында, қақпақтарды) құралдың бөлшектерін ұстамаңыз. Құралды желіден ажыратпайынша корпусы тазартпаңыз және басқа да жұмыстарды орындамаңыз.

Електр қауіпсіздігі тоқ көзінен жарақаттанудан I сақтау классына сәйкес келеді, яғни жерме (бұл үшін айырда жерме байланыстар қарастырылған) болуы керек. Розеткаға ажыратқыш келмесе, оны ауыстыруға тыйым салынады. Оның орнына электр маманы қажетті розетканы орнатқаны жөн.

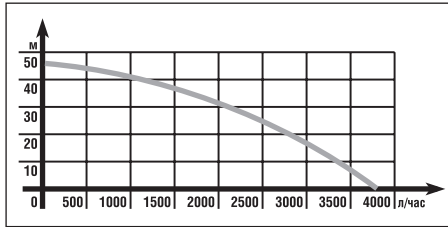

Жұмыс реті

Құралды электр тоқ желісіне қосыңыз.

⚠ НАЗАР АУДАРЫҢЫЗ

Електр қауіпсіздігі тоқ көзінен жарақаттанудан I сақтау классына сәйкес келеді, яғни жерме (бұл үшін айырда жерме байланыстар қарастырылған) болуы керек. Розеткаға ажыратқыш келмесе, оны ауыстыруға тыйым салынады. Оның орнына электр маманы қажетті розетканы орнатқаны жөн.

Ескерту! Сіздің қауіпсіздігіңізбен электр тоқ көзінен жарақаттанудан сақтану үшін құралдың тоқ тізбегі 10А атаулы тоқ көзі бар автоматты ажыратқыш орнатылуы тиіс.

17 ажыратқышты «I» күйіне ауыстырыңыз. Сорғыш іске қосылады (ажыратқыш қысымы бак қысымынан төмен болған жағдайда).

Сорғыш судың шығыны мен бактің толуына байланысты автоматты түрде қосылады және өшеді.

Ескерту! Зауытта орнатылған қысымның қосу және өшіру өлшемдері және пайдалану кезінде өзгеріске ұшырамайды. Өз бетінше қысымды реттесеңіз, құрал істен шығады. Егер өз бетіңізше қысымды реттегеніңіз анықталса, онда кепілдіктен арыласыз. Қажет болса, қосымша реттеу қызмет көрсету орталықтарының мамандары арқылы жүзеге асады.

Сіздің сорғыш станцияңызға сорғыштың электр қозғалтқышын қызудан және істен шығуын алдын алатын термоажыратқыш орнатылған.

Ескерту! Станцияны күнделікті өшіру және оны қайта қосу (күнделікті су пайдаланғанда) көзге түсетін ақаулар (бөтен шу, су баратын қысымның төмендеуі ж.т. б.) табылмаса, онда термоажыратқыштың қосылуын белгілі болады. Бұл пайдалану ережелерін дұрыс қолданбағандықты білдіреді. Қоршаған ауаның жоғарғы температурасы немесе кірген су; тікелей күн

сәулесінің түсуі; ұзақ мерзімдегі су шығыны әрдайым сорғышқа әсер ету болып табылады.

Жұмыс аяқталған соң, станцияны өшіріңіз, 17 ажыратқышты «0» күйіне келтіріңіз. Розеткадан ажыратқышты алыңыз.

Ұзақ мерзімде станцияны сақтасаңыз, онда бакті судан босатыңыз, 7 штуцер арқылы суды тегіңіз.

Әрдайым қызмет көрсету

Әрдайым (бір мезгілде бір рет) баллондағы қысымды тексеріңіз және қажет болса, оны («Жұмысқа дайындыққа» сәйкес) қалыптастырыңыз.

Пайдалану жөніндегі кеңестер

Құралдың атаулы кернеуі Сіздің желіңіздегі кернеуге сәйкес келетіндігіне көз жеткізіңіз.

Құралды тек қана жерме желілер арқылы қолданыңыз.

Ең алғаш рет немесе ұзақ уақыттан кейін құралды пайдаланғанда оны қосыңыз және ол 5–10 с бос жүрісте іске қосылсын. Егер осы уақытта Сіз бөтен шуды (сорғышты «құрғақ күйге» ауыстырғанда) естісеңіз, зор дірілді естісеңіз немесе жану иісін сезсеңіз, онда құралды өшіріңіз, розеткадан тоқ көз сымның ажыратқышын ажыратыңыз және осы ақаудың себебін анықтаңыз. Құралды істен шығу себебі анықталғанға дейін қоспаңыз.

Құралды қолданғанда құбыр жүргізілген жүйесінен, шлангты және желілік сым желіден зардап шекпес үшін аулақ болыңыз:

При необхідності, приберіть їх в захисний канал.

По електробезпеці виріб відповідає I класу захисту від поразки електричним струмом, тобто має бути заземлений (для цього у вилці передбачені заземлюючі контакти). Забороняється переробляти вилку, якщо вона не підходить до Вашої розетки. Замість цього кваліфікований електрик повинен встановити відповідну розетку.

Виріб призначений для безпосередньої роботи з водою. Конструкція виробу дозволяє використовувати його поза приміщеннями (з попаданням бризок води з будь-якого боку) за умови відсутності дії на нього струменів води. Тому регулярно перевіряйте зовнішнім оглядом місця під'єднання шлангів до виробу на витік води, а також корпус виробу і кабель на відсутність видимих механічних пошкоджень (сколи, тріщини, стирання, порізи, розшарування).

При виявленні витоків ущільніть місця з'єднання. При пошкодженні корпусу або електричного кабелю зверніться в сервісний центр для ремонту або заміни.

Не перевищуйте максимального для насоса напору – підвищене навантаження (збільшена довжина трубопроводу, велика висота подачі) при неможливості прокачування води через насос (зважаючи на напор, більше максимальний) може привести до перегріву і пошкодження крильчатки.

Насос охолоджується прокачуваною водою. Тому не допускайте роботи виробу «насухо» (без забору води і з перекритим подаючим каналом) і не використовуйте для перекачування води з температурою вище 35°C.

Щоб уникнути виходу зі строю, **НЕ ВМИКАЙТЕ** і **НЕ ВИКОРИСТОВУЙТЕ** станцію при температурах нижче 0 °C, а також не залишайте її працюючою на ніч при нагоді заморозків.

Виріб призначений для перекачування **ЛИШЕ** чистої прісної води. Інакше прийміть заходи до захисту насоса від крупних включень і бруду, що поступає (наприклад, не опускайте забірний шланг до самого дна ємкості або водоймища, встановіть сітку або водонепроникний ковпак на вхід шланга).

НЕ ВИКОРИСТОВУЙТЕ насос для перекачування забрудненої або солоної води, розчинників, агресивних, легкозаймистих і вибухових рідин, рідких харчових продуктів, фекалій.

Для виключення перегріву, робіть перерви в роботі виробу. При великих витратах води станція може працювати практично постійно і електро-

двигун може перегріватися. В будь-якому разі, така експлуатація знижує термін служби виробу.

Регулярно очищуйте корпус виробу від пилу, що накопичується, і бруду.

Виріб не вимагає інших видів обслуговування.

Всі інші види технічного обслуговування і ремонту повинні проводитися лише фахівцями сервісних центрів.

Стежте за справним станом виробу. В разі появи підозрілих запахів, диму, вогню, іскор слід відключити виріб і звернутися в спеціалізований сервісний центр.

Якщо Вам щось здалося ненормальним в роботі виробу, негайно припиніть його експлуатацію.

Керівництво по безпеці

Перед початком роботи огляньте і візуально перевірте виріб і мережевий кабель на відсутність видимих механічних пошкоджень.

При пошкодженні корпусу або електричного кабелю **НЕ ВИКОРИСТОВУЙТЕ** виріб, але зверніться в сервісний центр для ремонту або заміни.

Не торкайтеся до працюючих, рухомих (у тому числі під кожухами, кришками) частин виробу. Не проводіть очищення корпусу і будь-які інші роботи, не відключивши заздалегідь виріб від мережі.

По електробезпеці виріб відповідає I класу захисту від поразки електричним струмом, тобто має бути заземлений (для цього у вилці передбачені заземлюючі контакти). Забороняється переробляти вилку, якщо вона не підходить до Вашої розетки. Замість цього кваліфікований електрик повинен встановити відповідну розетку.

Умови транспортування, зберігання і утилізації

Зберігайте виріб в надійному, сухому і недоступному для дітей місці.

Зберігання і транспортування виробу здійснюється в коробках або кейсах.

Виріб, що відслужив термін служби, додаткове приладдя і упаковку слід утилізувати екологічно чисто.

Гарантійні зобов'язання

Ми постійно піклуємося про поліпшення якості обслуговування наших споживачів, тому, якщо у Вас виникли нарікання на якість і терміни проведення гарантійного ремонту, будь ласка, повідомите про це в службу підтримки «ЗУБР» по електронній пошті на адресу: zubr@zubr.ru.

Дана гарантія не обмежує право покупця на претензії, витікаючі з договору купівлі-продажу, а також не обмежує законні права споживачів. Ми надаємо гарантію на інструменти «ЗУБР» на наступних умовах:

1) Гарантія надається відповідно до нижчеперахованих умов (№ 2–8) шляхом безкоштовного усунення недоліків інструменту протягом встановленого гарантійного терміну, які доведено обумовлені дефектами матеріалу або виготовлення.

2) Гарантійний термін починається з дня покупки інструменту першим власником.

Базова гарантія

Гарантійний термін складає 36 місяців з дня продажу, лише при безумовно побутовому використанні інструменту, для особистих потреб.

Гарантійний термін складає 12 місяців з дня продажу при використанні інструменту для робіт,

пов'язаних з професійною діяльністю, в умовах навантажень середньої інтенсивності, за винятком індустріальних і промислових робіт в умовах високої інтенсивності і надважких навантажень.

Розширена гарантія

Для всіх електроінструментів, куплених після 15.02.2012 р., гарантійний термін продовжується до 60 місяців за умови безумовного побутового використання, і 36 місяців в випадку використання для робіт, пов'язаних з професійною діяльністю, в умовах навантажень середньої інтенсивності за винятком індустріальних і промислових робіт в умовах високої інтенсивності і надважких навантажень.

Розширена гарантія надається лише за умови, якщо власник зареєструє інструмент протягом 4 тижнів з моменту покупки на сайті компанії «ЗУБРА».

Реєстрація здійснюється лише на сайті виробника www.zubr.ru у розділі Сервіс. Підтвердженням участі в програмі розширеної гарантії конкретного інструменту і коректної реєстрації інструменту є реєстраційний сертифікат, який слід роздрукувати на принтері під час реєстрації. Реєстрація можлива лише після підтвердження покупцем згоди на збереження особистих даних, що запрошуються в процесі реєстрації.

3) Гарантія не поширюється на:

а) Деталі, схильні до робочого і інших видів природного зносу, а також на несправності інструменту, викликані цими видами зносу

б) Несправності інструменту, викликані недотриманням інструкцій по експлуатації або події унаслідок використання інструменту не за призначенням, під час використання за ненормальних умов довілля, неналежних виробничих умов, унаслідок перевантажень або недостатнього, неналежного технічного обслуговування або уходу. До безумовних ознак перевантаження виробу відносяться, окрім інших: поява кольорів мінливості, одночасний вихід зі строю ротора і статора, деформація або оплавлення деталей і вузлів виробу, потемніння або обуглювання дровів електродвигуна під дією високої температури

в) При використанні виробу в умовах високої інтенсивності робіт і надважких навантажень

Пайдалану жөніндегі нұсқаулық

Жабдық

- 1 Тоқ көз өтетін сым желі
- 2 Манометр
- 3 Қысым ажыратқышы
- 4 Жоғарғы қысым штуцері (бак)
- 5 Жоғарғы қысым шлангы
- 6 Жоғарғы қысым штуцері (сорғыш)
- 7 Су баратын штуцер
- 8 Құю келтеқұбыры
- 9 Су шығатын штуцер
- 10 Бак
- 11 Ниппель
- 12 Тіреуіш
- 13 Клапан кері*
- 14 Суды дуалдың құбыры*
- 15 Суды беруді құбыр*
- 16 Сорғыш
- 17 Ажыратқыш (сарт жағынан)

*комплектке кірмейді

Сорғыш станциясы сорғыштан және шығын багінен тұрады. Сорғыш суды бакке толтырғанда бар ауа қысымды қалыптастырады. Қысым қалыпқа келген соң, сорғыш автоматты өшіріледі. Кранды аша салысымен бактегі суды ауа арқылы шығарады. Қысым ажыратқыштың мөлшерінен төмендесе, сорғыш қосылады және сумен баратын каналды қамтамасыздайды және бакті толтырады. Су тарту тоқталған соң, сорғыш бакті сорады және сөндіріледі.

Станциямен тек қана таза тұщы суды пайдалану жөн.

Әйтпесе, сорғышқа баратын суды сүзгіш арқылы (торды, алдын ала тазарту сүзгішін) қолданыңыз.

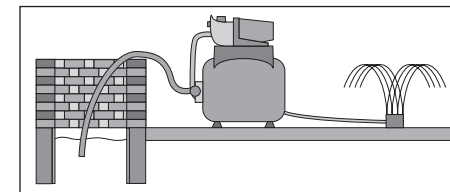
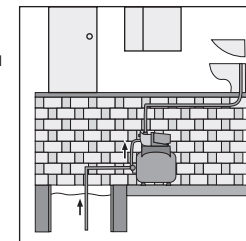

Жұмысқа дайындық

Ең алғашқы немесе ұзақ уақыттан кейін бактің ішіндегі ауа қысымын тексеріңіз:

- ▶ бактан толығымен суды құйып алыңыз (7 штуцер арқылы су баратын канал);
- ▶ 11 ниппельдегі қысымды тексеріңіз (мысалы, автокөлік манометрі арқылы). Атмосфера қысымы $1,5 \pm 5\%$ аспауы қажет;
- ▶ қысым жеткіліксіз болса, оны көтеріңіз (мысалы, автокөлік сорғышы арқылы), ұлғайған соң оны жойыңыз.

Ескерту! Көлемге сәйкес емес қысым бак мембранасының істен шығуына әкеледі. Бұл ақау кепілдеме шарттарымен қарастырылмайды.

Станцияны тегіс горизонтальды тегіс үстіртке орнатыңыз және тірек тетіктері арқылы бекітіңіз. Жоғарғы қысым шлангін (орнатыл-маса) орнатыңыз. Байланыстырушы және ажыратушы каналдарды суретке сәйкес құрастырыңыз. Байланыстыратын құбырлар диаметрі 1" аспауы қажет.

Су беретін каналды орнатқанда мынаны ескерген жөн:

- ▶ сорғыштың нәтижелілігі тікелей (суды тарту биіктігі) (графикке қара) қысымға байланысты. Сорғышты максималды қолдану кеңес етілмейді, өйткені бұл – судың тартуы минималды болуын тудырады;
- ▶ 10 метрлік горизонтальды магистральдің жер телімінің гидравликалық кедергісі 1 метр биіктікке тең болады.
- 8 қақпақты бұрап алып, сорғыштың су құю қылтасын толтырыңыз. Қақпақты бұраңыз.

Алғашқы су тартылғаннан кейін қосқанда барлық клапандарды, су тартатын крандарды, шашыратқыштарды және су шығатын жүйе қаптамаларын ашыңыз.

Техникалық сипаттамасы

Артикул	ЗНАС-1200-50
Атаулы тоқ көз кернеуі, В	220
Жилік, Гц	50
Атаулы тұтыну қуаттылық, Вт	1200
Нәтижелілік, л/сағ.	3700
Максималды қысым, м	46
Максималды бату тереңдігі, м	8
Қысымның жұмыс диапазоны, атм	1.5–3
Гидроаккумулятордың көлемі, л	50
Сүзгілетін бөлшектердің максималды мөлшері, мм	5
Байланыстырылатын құбырлар диаметрі, дюйм	1
Судың максималды температурасы, °С	35
Корпус сақтау деңгейі, IP	x4
Термосақтандырығыш	бар
Қысымды автоматты қамтамасыздау	бар
МСТ бойынша қауіпсіздік классы 12.2.007.0-75	I
Салмағы, кг	12,8
Қызмет көрсету мерзімі, жыл	5

Жиынтықтау

Сорғыш станциясы	1 дана
Қауіпсіздік бойынша нұсқаулары	1 нұсқа
Пайдалану жөніндегі нұсқаулық	1 нұсқа

 НАЗАР АУДАРЫҢЫЗ

Тасымалдау кезінде құралдың және бұйымдар жиынтығының зақымданбағандығына көз жеткізіңіз.

г) На профілактичне і технічне обслуговування інструменту, наприклад: мастило, промивання

д) Несправності інструменту унаслідок використання приладдя, супутніх і запасних частин, які не є оригінальним приладдям/ частинами «ЗУБР»

е) На механічні пошкодження (тріщини, сколи і так далі) і пошкодження, викликані дією агресивних середовищ, високої вологості і високих температур, попаданням чужорідних предметів у вентиляційні отвори електроінструменту, а також пошкодження, що настали унаслідок неправильного зберігання і корозії металевих частин

ж) Приладдя, запасні частини і витратні матеріали, що вийшли зі строю унаслідок нормального зносу, такі як: приводні ремені, акумуляторні блоки, зарядні пристрої, вугільні щітки, ножі, пили, абразиви, свердла, бура, волосинь для триммера і тому подібне

з) Інструмент, до конструкції якого були внесені зміни або доповнення

и) Незначне відхилення від заявлених властивостей інструменту, що не впливає на його цінність і можливість використання за призначенням

4) Усунення несправностей, визнаних нами як гарантійний випадок, здійснюється на вибір компанії «ЗУБРА» за допомогою ремонту або заміною несправного інструменту на новий (можливо і на модель наступного покоління). Замінені інструменти і деталі переходять у власність компанії.

5) Гарантійні претензії приймаються протягом гарантійного терміну. Для цього пред'явіть або відправте несправний інструмент до вказаного в документації (на сайті www.zubr.ru) сервісного центру, приклавши заповнений гарантійний талон, підтверджуючий дату покупки товару і його найменування. В разі дії розширеною 60 місячною або розширеною 36 місячною гарантією на підставі згаданої вище реєстрації до інструменту слід прикласти і реєстраційний сертифікат розширеної гарантії.

Інструмент, відсланий дилерові або в сервісний центр в частково або повністю розібраному вигляді, під дію гарантії не підпадає. Всі ризики по пересилці інструменту дилерові або в сервісний центр несе власник інструменту.

6) Інші претензії, окрім згаданого права на безкоштовне усунення недовіків інструменту, під дію нашої гарантії не підпадають.

7) Після гарантійного ремонту на умовах розширеної гарантії, термін розширеної гарантії інструменту не подовжується і не поновлюється.

8) Термін служби виробу складає 5 років.

МОЖЛИВІ НЕСПРАВНОСТІ І МЕТОДИ ЇХ УСУНЕННЯ

Несправність	Можлива причина	Дії з усунення
Виріб не вмикається	Немає напруги в мережі	Перевірте напругу в мережі
	Тиск в баку вищий за уставки включення насоса	При витраті води насос включиться автоматично
	Спрацював термовимикач	Діждіться охолодження насоса
	Несправний електричний компонент, пошкодження кабель	Зверніться в сервісний центр для ремонту або заміни
	Замерзання води в насосі	Створіть умови для розморожування
Виріб не працює на повну потужність (визначається по напору води)	Низька напруга в мережі	Перевірте напругу в мережі
	Засмічення трубопроводів	Очистіть трубопроводи
	Нешільність в з'єднаннях	Відновіть ущільнення
	Неправильне налаштування вимикача тиску (уставка включення занижена)	Зверніться в сервісний центр для налаштування
	Низький тиск повітря в баку	Перевірте і виконайте дії згідно Підготовці до роботи
	Згоріла обмотка або обрив в обмотці	Зверніться в сервісний центр для ремонту або заміни
Насос дуже часто вмикається	Затруднення обертання ротора із-за бруду, що накопився	Очистіть нутроці виробу або зверніться в сервісний центр для ремонту
	Спрацювання термовимикача із-за перевантаження або незадовільних умов експлуатації	Змініть режим роботи, забезпечте відповідні умови
	Неправильне налаштування вимикача тиску (уставки включення і виключення близькі один до одного)	Зверніться в сервісний центр для налаштування
Насос не вмикається, тиск води низький	Високий тиск повітря в баку	Перевірте і виконайте дії згідно Підготовці до роботи
	Низький тиск повітря в баку	Перевірте і виконайте дії згідно Підготовці до роботи
Виріб працює, але подачі води немає	Пошкодження крильчатки насоса	Зверніться в сервісний центр для ремонту
	Забірний шланг не дістає до води	Опустіть шланг
	При відключенні насоса зтекла вода, йде накачування	Діждіться подачі води або установіть зворотний клапан
	Передавлений забірний і подаючий канал	Усуньте передавлення
	Дуже висока точка або багато точок розбору води, не вистачає напору	Виправіть положення
	Нешільність в з'єднаннях	Відновіть ущільнення
Виріб працює, але подачі води немає	Порвана мембрана бака	Зверніться в сервісний центр для ремонту
	Пошкодження крильчатки насоса	Зверніться в сервісний центр для ремонту

Құрметті сатып алушы!

Құралды сатып алғанда:

- ▶ сынамалық қосу арқылы оның іске жарамдылығын талап етіңіз, сонымен қатар 2 бөлімде көрсетілгендей жиынтықтың толық екендігіне көз жеткізіңіз;
- ▶ кепілдік талоны дұрыс рәсімделгендігіне және сату уақыты, дүкен мөрі және сатушы қолының барына көз жеткізіңіз.

Алғаш рет құралды қосар алдында осы пайдалану жөніндегі нұсқауды мұқият оқыңыз және аталған талаптарды бұлжытпай орындаңыз.

Сіздің аспабыңыз қызмет көрсеткенге дейін осы паспортты сақтаңыз.

Есте сақтаңыз! Құралы жарақаттану қауіптілігі орасан зор көз болып табылады.

Тағайындалуы және қолдану аймағы

Сорғыш станциясы сумен қамтамассыздау жүйесін тұрақты таза сумен, көгалды және бау-бақшаны суаруға, сонымен қатар, ыдыстар немесе су қоймалардан су соруға арналады.

Сорғыш станция құрылмасы (толық автоматталған, сирек іске қосу, қысымдағы су қоры) оны үнемді қолданыста жоқ әрдайым қысымдағы су көзі болып табылады. Қала сыртында қолданылатын әмбебап сорғыш ретінде су тартады және сумен қамтамассыздайды, тиімді болып табылады.

Бұл пайдалану жөніндегі нұсқауды мұқият оқыңыз, соның ішінде бөлімді «Қауіпсіздік туралы нұсқаулыққа» және Қосымшаға «Қауіпсіздік жөніндегі ортақ нұсқаулыққа» назар аударыңыз. Осылайша Сіз құралды дұрыс пайдаланасыз да, және қауіп-қатердің алдын аласыз.

Құрал талаптарға сәйкес келеді:

- ▶ қауіпсіздік бойынша МСТ Р 52161.2.41-2008
- ▶ электромагниттік қауіпсіздік бойынша МСТ Р 51317.3.2-2006 (6, 7 бөлімдер), МСТ Р 51317.3.3-2008, МСТ Р 51318.14.1-2006 (4 бөлім), МСТ Р 51318.14.2-2006 (5, 7 бөлімдер)

Бұл нұсқау ең қажетті ақпараттар мен талаптарды, құралды тиімді және қауіпсіз пайдалану туралы мағлұматтарды қамтиды.

Құралдың құрылмасын жетілдіруіне тиісті жұмыстарға орай, өндіруші, яғни бұл нұсқауда құралға шамалы өзгерістердің көрсетілмеуі мен құралдың тиімді және қауіпсіз жұмыс істеуіне байланысты өзгерістерді енгізуге құқылы.

⚠ НАЗАР АУДАРЫҢЫЗ

Сорғыш станциясы бату жұмыстар төңірегінде, ұзақ мерзімде үзіліссіз қолдануға арналмайды. Сорғышты «құрғақ» (су алмайынша) жұмыс барысында пайдалануға болмайды.

Тоқ көзі желісіне сорғышты тек қана жерме розеткалар көмегімен іске қосу – бұл тоқ көзінен соққы алмау үшін қажет

Тоқ көзі желісіне сорғыш станциясын тек қана жерме розеткалар көмегімен іске қосу – бұл тоқ көзінен соққы алмау үшін қажет.

Станцияны лас және/немесе тұзды суды, сонымен қатар, судан басқа сұйықтықтарды: улы, отқа қауіпті, агрессивті, жарылғыш (мысалы, нитро ерітінділерін, мұнайды, бензинді, керосинді) сұйық тағамдық өнімдерді, нысапты сору үшін қолданылмайды. Жиналуда сұйықтық температурасы 35°C –тан аспау қажет.