

# РУКОВОДСТВО ПО ЭКСПЛУАТАЦИИ

ПЫЛЕСОС

## MVC-1118



- Рабочее напряжение 12В
- Емкость аккумулятора 1800 мАч
- Прозрачный пылесборник
- Универсальность: 2 в 1
- Безмешковый контейнер для сбора мусора
- Вертикальная парковка
- Электрическая турбо-щетка для пола

**MYSTERY**  
HOME

# **РУКОВОДСТВО ПО ЭКСПЛУАТАЦИИ**

---

Благодарим Вас за выбор продукции, выпускаемой под торговой маркой MYSTERY.

Мы рады предложить Вам изделия, разработанные в соответствии с высокими требованиями к качеству и функциональности. Мы уверены, что Вы будете довольны приобретением нашей продукции.

Перед началом эксплуатации прибора внимательно прочитайте данное руководство, которое содержит важную информацию, касающуюся Вашей безопасности, а также рекомендации по правильному использованию прибора и уходу за ним.

Позаботьтесь о сохранности настоящего Руководства, используйте его в качестве справочного материала при дальнейшем использовании прибора.

## **УКАЗАНИЯ ПО ТЕХНИКЕ БЕЗОПАСНОСТИ**

1. Убедитесь в том, что указанные на приборе мощность потребления и напряжение питания соответствуют параметрам используемой электросети.
2. Если насадка засорилась, немедленно отключите пылесос, удалите мусор и снова включите пылесос.
3. Запрещается использовать пылесос без пылесборника и фильтра.
4. Запрещается использовать прибор вне помещений.
5. Никогда не оставляйте включенный пылесос без присмотра. Храните пылесос в недоступном для детей месте.
6. Данный прибор предназначен только для бытового применения. Для использования в коммерческих целях или промышленных целях прибор не предназначен.
7. Не используйте прибор с поврежденным сетевым шнуром и/или вилок. Во избежание опасности поражения электрическим током поврежденный шнур и/или вилка должны быть заменены в авторизованном сервисном центре.
8. Не убирайте пылесосом воду или другие жидкости.
9. При отключении прибора от электросети не тяните за шнур питания, всегда беритесь за вилку.
10. Запрещается пользоваться пылесосом при уборке:
  - Острых предметов (иголки, канцелярские кнопки, скрепки и т.п.)
  - Жидкостей
  - Горячей или остывшей золы, окурков и т.п.
  - Мелкодисперсной пыли, например, от штукатурки, бетона, муки или золы.Все это может привести к серьезным повреждениям двигателя, которые не попадают под действие гарантии.
11. Рядом с крышкой фильтра запрещается ставить какие-либо предметы, препятствующие свободному току воздуха.
12. Не используйте пылесос вблизи источников тепла (например, радиаторов или печей).

# РУКОВОДСТВО ПО ЭКСПЛУАТАЦИИ

## ОПИСАНИЕ ПРИБОРА

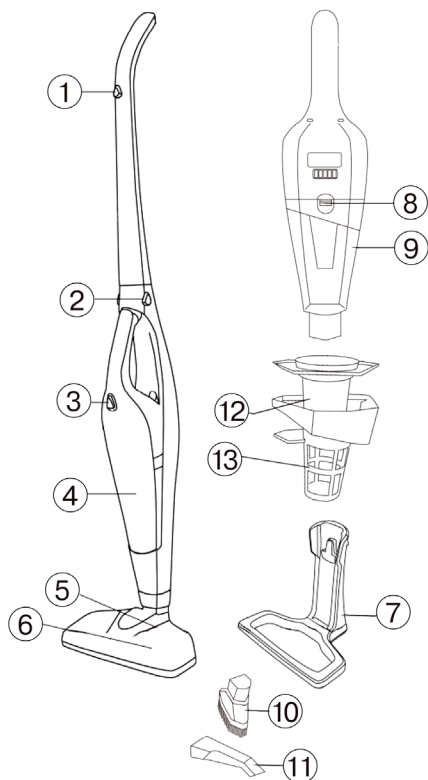

1. Ручка пылесоса
2. Кнопки отсоединения корпуса прибора
3. Кнопка включения/выключения с подсветкой
4. Корпус прибора
5. Световой индикатор работы прибора
6. Насадка для чистки пола/ковра
7. Зарядная база
8. Защелка открытия пылесборника
9. Пылесборник
10. Насадка для чистки мебели
11. Насадка для щелей
12. Моющийся фильтр
13. Защита фильтра

# РУКОВОДСТВО ПО ЭКСПЛУАТАЦИИ

---

## СБОРКА ПРИБОРА

Соедините стойку зарядной базы с основанием зарядной базы.

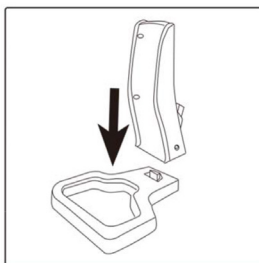

## ПОДГОТОВКА ПРИБОРА К РАБОТЕ

Прежде, чем начать эксплуатацию пылесоса, его необходимо зарядить, для этого подключите зарядную базу к электросети, поставьте пылесос на зарядную базу, при этом будет постоянно мигать подсветка кнопки включения/выключения, означающая, что прибор заряжается. После того, как прибор полностью зарядится ( по истечении 12-14 часов) подсветка перестанет мигать и будет гореть постоянным светом.

## ЭКСПЛУАТАЦИЯ ПРИБОРА

Снимите прибор с зарядной базы.

Включите прибор, нажав на кнопку включения/выключения на корпусе прибора, либо на ручке прибора, при этом загорится световой индикатор работы на насадке прибора, а также загорится подсветка кнопки включения/выключения.

Если Вам необходимо установить насадку для чистки мебели, либо щелей, то для этого потребуется сначала снять корпус прибора с ручки, нажав на кнопки отсоединения.

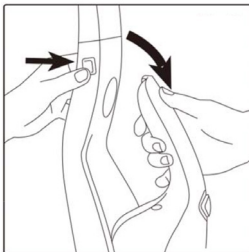

## РУКОВОДСТВО ПО ЭКСПЛУАТАЦИИ

---

Установите на корпус прибора нужную насадку. Насадка для чистки мебели, а также насадка для щелей установлены на держателе сзади прибора.

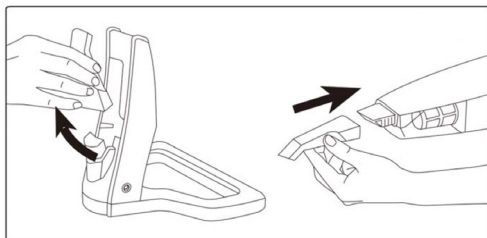

По окончании эксплуатации прибора отключите его, нажав на кнопку включения/выключения, при этом погаснет световой индикатор работы, а также подсветка кнопки включения/выключения.

Если на корпус прибора были установлены насадки для мебели/щелей – снимите их и установите обратно на держатель.

Поместите корпус прибора на ручку и установите пылесос на зарядную базу.

### ЧИСТКА И УХОД

При снижении силы всасывания следует удалить мусор из пылесборника. Для этого:

1. Снимите корпус прибора с ручки, нажав на кнопки отсоединения.

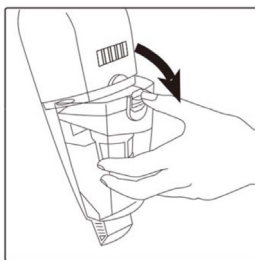

2. Нажмите на защелку открытия пылесборника

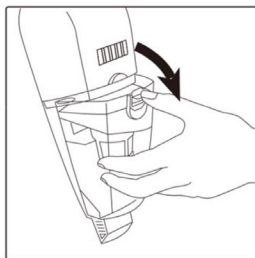

## РУКОВОДСТВО ПО ЭКСПЛУАТАЦИИ

---

3. Извлеките фильтр и защиту фильтра из пылесборника.

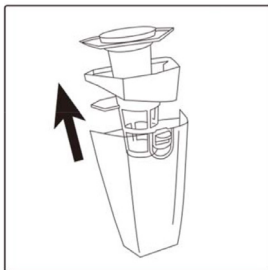

4. Вытряхните мусор из пылесборника
5. Установите фильтр и защиту фильтра обратно в пылесборник.
6. Протрите внешнюю поверхность корпуса пылесоса мягкой влажной тканью.

### **Внимание!**

Не применяйте для чистки прибора абразивные чистящие средства, металлические мо-  
чалки и щетки, а также органические растворители

### **ЧИСТКА ФИЛЬТРА**

Для того, чтобы продлить срок службы вашего пылесоса, рекомендуется производить чистку  
фильтра регулярно, по мере его загрязнения. Для этого извлеките фильтр из пылесборника,  
вымойте его чистой теплой водой, затем полностью высушите. Разрешается машинная стир-  
ка фильтра.

Рекомендуется заменять фильтр на новый раз в год.

### **Внимание!**

- Запрещается использовать какие-либо моющие средства при чистке фильтра
- Запрещается сушить фильтр на открытом солнце или у огня
- Запрещается мыть фильтр в очень горячей воде или в посудомоечной машине. В про-  
тивном случае фильтр может деформироваться и потерять свои свойства.

# РУКОВОДСТВО ПО ЭКСПЛУАТАЦИИ

---

## ОСНОВНЫЕ ТЕХНИЧЕСКИЕ ХАРАКТЕРИСТИКИ

Модель:.....MVC-1118  
Номинальное напряжение питания:..... 220-240 В, 50 Гц  
Максимальная мощность: ..... 12 В

### Примечание:

В соответствии с проводимой политикой постоянного совершенствования технических характеристик и дизайна, возможно внесение изменений без предварительного уведомления.

Прибор собран из современных и безопасных материалов. По окончании срока службы, во избежание возможного причинения вреда жизни, здоровью потребителя, его имуществу или окружающей среде, прибор должен быть утилизирован отдельно от бытовых отходов в соответствии с правилами по утилизации отходов в вашем регионе.



Уведомляем, что вся упаковка данного прибора НЕ ПРЕДНАЗНАЧЕНА для вторичной упаковки или хранения в ней ПИЩЕВОЙ ПРОДУКЦИИ.

Срок службы - 5 лет, при условии, что изделие используется в строгом соответствии с настоящим руководством по эксплуатации.

## ТЕХНИЧЕСКАЯ ПОДДЕРЖКА

### Единая справочная служба:

тел. 8-800-100-20-17

service@mysteryelectronics.ru



Дополнительную информацию о гарантийном и послегарантийном ремонте вы можете получить по месту приобретения данного изделия или на сайте [www.mysteryelectronics.ru](http://www.mysteryelectronics.ru)



Производитель: Мистери Электроникс Лтд.  
Адрес: КНР, Гонконг, Ванчай, Харбор Роуд 23, Грейт Игл Центр  
Сделано в КНР

Товар сертифицирован в соответствии с действующим законодательством.

Дата изготовления: 05.2014 год

Импортер: ООО «Меркурий», 142000, МО, г. Домодедово, ул. Лесная, д. 8. Организация, уполномоченная на принятие претензий от потребителей: ООО «МСЦ», 142784, г. Москва, д. Говорова, 47 км МКАД.