

# Мы всегда готовы помочь!

Зарегистрируйте свое устройство и получите поддержку на  
[www.philips.com/support](http://www.philips.com/support)



D230

D235



## Руководство пользователя

# PHILIPS



# Содержание

---

## 1 Важные инструкции по безопасности 3

---

## 2 Телефон 4

- Комплектация 4
- Обзор телефона 5
- Обзор базовой станции 6

---

## 3 Начало работы 7

- Подключение базовой станции 7
- Установка входящих в комплект элементов питания 8
- Настройка телефона (зависит от страны) 8
- Изменение PIN-кода удаленного доступа (для модели D235) 9
- Зарядка телефонной трубки 9
- Проверка уровня заряда аккумуляторов 9
- Что такое режим ожидания? 10
- Значки на экране 10
- Проверка уровня сигнала 11
- Включение и выключение трубки 11

---

## 4 Вызовы 12

- Выполнение вызова 12
- Ответ на вызов 12
- Завершение вызова 13
- Настройка громкости динамика/громкой связи 13
- Отключение звука микрофона 13
- Включение/выключение громкой связи 13
- Совершение второго вызова 13
- Ответ на второй вызов 13
- Переключение между двумя вызовами 13
- Конференц-связь с внешними абонентами 14

---

## 5 Внутренний вызов/конференц-вызов 15

- Вызов второй телефонной трубки 15
- Выполнение конференц-вызова 15

---

## 6 Текст и номера 17

- Ввод букв и цифр 17
- Переключение между верхним и нижним регистрами 17

---

## 7 Телефонная книга 18

- Просмотр телефонной книги 18
- Поиск записи 18
- Набор номера из телефонной книги 18
- Доступ к телефонной книге во время разговора 18
- Добавление записи 19
- Редактирование записи 19
- Удаление записи 19
- Удаление всех записей 19

---

## 8 Журнал вызовов 20

- Тип списка вызовов 20
- Просмотр всех записей 20
- Сохранение записи вызова в телефонной книге 20
- Ответный вызов 21
- Удаление записи вызова 21
- Удаление всех записей вызовов 21

---

## 9 Список набранных номеров 22

- Просмотр набранных номеров 22
- Повторный набор 22
- Сохранение записи вызова в телефонной книге 22
- Удаление набранного номера 22
- Удаление всех набранных номеров 22

---

## 10 Настройки телефона 23

- Параметры звука 23
- Ввод названия телефонной трубки 24
- Настройка даты и времени 24
- Установка языка экранного меню 24
- Режим ECO+ 24

---

## 11 Автоответчик 25

- Включение/выключение автоответчика 25
- Выбор языка автоответчика 25

Приветствие	25
Входящие сообщения	26
Установка задержки звонка	27
Удаленный доступ	28
<hr/>	
<b>12 Режим конфиденциальности</b>	<b>30</b>
Запрет исходящих вызовов	30
Блокировка входящих вызовов	
30Изменение PIN-кода/пароля для черного списка	31
<hr/>	
<b>13 Службы</b>	<b>32</b>
Тип списка вызовов	32
Автоматический конференц-вызов	32
Определитель номера/АОН	32
Автопрефикс	33
Выбор продолжительности повторного вызова	33
Режим набора	33
Автонастройка часов	34
Регистрация дополнительных трубок	34
Отмена регистрации телефонных трубок	34
Восстановление настроек по умолчанию	35
<hr/>	
<b>14 Технические данные</b>	<b>36</b>
<hr/>	
<b>15 Предупреждение</b>	<b>37</b>
Заявление о соответствии	37
Соответствие требованиям стандарта GAP	37
Соответствие ЭМП	37
Утилизация отработавшего изделия и использованных батарей	37
<hr/>	
<b>16 Часто задаваемые вопросы</b>	<b>39</b>
<hr/>	
<b>17 Приложение</b>	<b>41</b>
Таблицы ввода текста и цифр	41

# 1 Важные инструкции по безопасности

## Требования к источникам питания

- Напряжение для данного устройства должно составлять 100–240 В переменного тока. При сбое питания связь может быть потеряна.
- Напряжение в сети классифицируется как TNV-3 (напряжение в телекоммуникационной сети) в соответствии со стандартом EN 60950.



### Предупреждение

- Сеть электропитания представляет потенциальную опасность. Единственным способом отключения питания зарядного устройства является отключение от розетки электросети. Убедитесь, что розетка электросети находится в пределах досягаемости.

- Не используйте устройство в местах, где существует опасность взрыва.
- Не вскрывайте телефонную трубку, базовую станцию или зарядное устройство, так как это может стать причиной поражения электрическим током.
- Розетка электросети, предназначенная для питания съемного оборудования, должна быть расположена рядом с оборудованием и находиться в пределах досягаемости.
- В результате включения режима громкой связи возможно резкое увеличение громкости динамика, поэтому расположите телефонную трубку на достаточном расстоянии от уха.
- Для данного устройства не предусмотрена функция совершения экстренных вызовов в случае сбоя питания. Для совершения экстренных вызовов необходимо иметь дополнительное устройство.
- Не допускайте попадания жидкостей на устройство.
- Не пользуйтесь чистящими средствами, содержащими спирт, аммиак, бензин или абразивные средства, так как они могут повредить устройство.
- Не подвергайте телефонную трубку чрезмерному нагреву от отопительного оборудования или прямых солнечных лучей.
- Не роняйте телефонную трубку и не допускайте падения на нее других предметов.
- Работающие вблизи устройства мобильные телефоны могут вызвать помехи.

## Чтобы избежать повреждений или сбоев в работе устройства, придерживайтесь следующих инструкций



### Внимание

- Используйте только указанные в руководстве адаптеры питания.
- Используйте только указанные в руководстве аккумуляторы.
- Во избежание взрыва аккумуляторов устанавливайте аккумуляторы только соответствующего типа.
- Утилизируйте использованные аккумуляторы в соответствии с инструкциями.
- Запрещается сжигать аккумуляторы.
- Используйте только кабели, входящие в комплект устройства.
- Не допускайте соприкосновения контактов или аккумулятора с металлическими предметами.
- Не допускайте контакта устройства с небольшими металлическими предметами. Это может снизить качество звука и повредить устройство.
- Металлические предметы, расположенные вблизи ресивера телефонной трубки, могут притягиваться к устройству.

## Рабочая температура и температура хранения

- Диапазон рабочих температур составляет от 0 °C до +40 °C (при относительной влажности до 90 %).
- Диапазон температур хранения составляет от -20 °C до +45 °C (при относительной влажности до 95 %).
- При низкой температуре срок службы аккумулятора может сокращаться.

## 2 Телефон

Поздравляем с покупкой и приветствуем вас в Philips!

Для того чтобы воспользоваться всеми преимуществами поддержки Philips, зарегистрируйте продукт на сайте [www.philips.com/welcome](http://www.philips.com/welcome).

### Комплектация



Трубка\*\*



Базовая станция (D230)



Базовая станция (D235)



Зарядное устройство (без телефонного разъема)\*\*

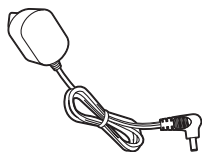

Адаптер питания\*\*



Телефонный кабель\*

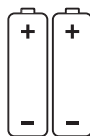

2 x AAA аккумулятора\*\*



Гарантия



руководство пользователя



Краткое руководство пользователя



## Примечание

- \* В некоторых странах может потребоваться подключение телефонного адаптера к телефонному проводу и к розетке телефонной линии.
- \*\*В наборы с несколькими трубками в комплект входят дополнительные телефонные трубки, зарядные устройства, адаптеры питания и элементы питания.

## Обзор телефона

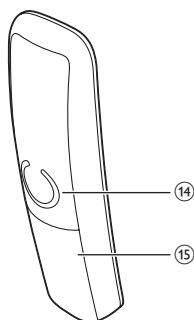
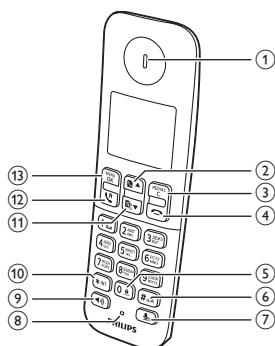

### ① Динамик

### ②

- Перемещение по меню вверх.
- Увеличение уровня громкости динамика/громкой связи.
- Доступ к телефонной книге в режиме ожидания.

### ③ REDIAL/C

- Удаление текста или цифр.
- Отмена действия.
- Доступ к списку набранных номеров.

### ④

- Завершение вызова.
- Выход из меню/завершение действия.
- Нажмите и удерживайте, чтобы включить или выключить телефонную трубку.

### ⑤ 0#

- Нажмите для ввода пробела во время редактирования текста.
- Нажмите и удерживайте для установки/снятия блокировки клавиатуры в режиме ожидания.

### ⑥ # a/A

- Нажмите и удерживайте для паузы во время вызова.
- Переключение между верхним и нижним регистрами во время редактирования.

### ⑦

- Включение/выключение звука микрофона.
- Доступ к меню автоответчика в режиме ожидания (только для модели D235).
- Прослушивание новых сообщений с автоответчика (только для модели D235).

### ⑧ Микрофон

### ⑨

- Включение/выключение громкой связи.
- Выполнение и прием вызовов с использованием громкой связи.

### ⑩ \*INT

- Нажмите и удерживайте для выполнения внутреннего вызова (только для моделей с несколькими трубками).

- Настройка режима набора (импульсный набор или временный тональный набор).

11 

- Перемещение по меню вниз.
- Уменьшение уровня громкости динамика/громкой связи.
- Доступ к журналу вызовов в режиме ожидания.

12 

- Выполнение и прием вызовов.
- Кнопка повторного вызова (данная функция зависит от параметров сети).

13 MENU/OK

- Вход в основное меню.
- Подтверждение выбора.
- Вход в меню параметров.
- Нажмите для перехода в телефонную книгу во время вызова.

14 Громкоговоритель

15 Крышка отсека аккумулятора

- Нажмите и удерживайте для перехода в режим регистрации.

D235

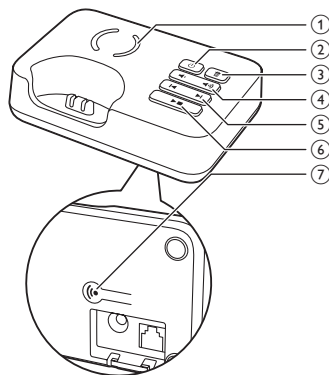



1  Динамик

2  Включение/выключение автоответчика.

3 

- Удаление текущего сообщения.
- Нажмите и удерживайте для удаления всех старых сообщений.

4  Уменьшение/увеличение уровня громкости громкой связи.

5  Переход назад/вперед во время воспроизведения.

6 

- Воспроизведение сообщений.
- Остановка воспроизведения сообщений.

7 

- Нажмите для поиска трубок.
- Нажмите и удерживайте для перехода в режим регистрации.

## Обзор базовой станции

D230

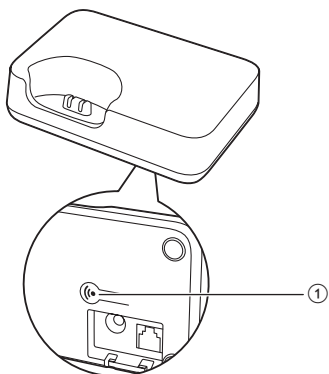

1 

- Нажмите для поиска трубок.



# 3 Начало работы

## Внимание

- Перед подключением и установкой телефонной трубки необходимо ознакомиться с инструкциями по технике безопасности в главе "Важные инструкции по безопасности".

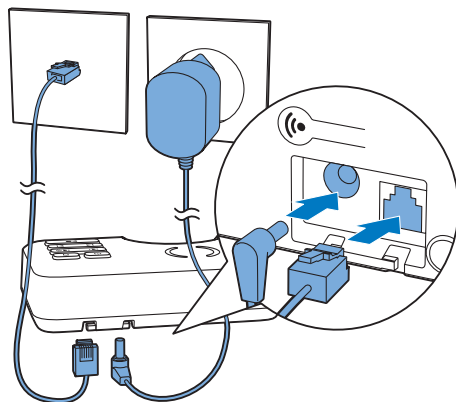

- 3 Подключите адаптер питания к (только для наборов с несколькими трубками):
- входу DC в нижней части дополнительного зарядного устройства;
  - розетке электропитания.

## Предупреждение

- Риск повреждения устройства! Убедитесь, что напряжение электросети соответствует напряжению, указанному на задней или нижней панели телефонной трубки.
- Для зарядки аккумуляторов используйте только прилагаемый адаптер питания.

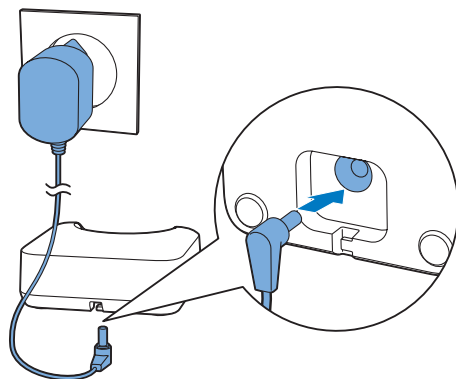

## Примечание

- Если у Вас оформлена подписка на высокоскоростное интернет-подключение DSL через телефонную линию, убедитесь, что между телефонным кабелем и розеткой питания установлен фильтр DSL. Фильтр предотвращает возникновение помех и проблем при определении номера, которые может вызвать подключение DSL. Для получения дополнительной информации, касающейся фильтров DSL, свяжитесь с провайдером услуг DSL.
- Табличка с обозначениями расположена на нижней панели базовой станции.

- 1 Подключите адаптер питания к:
  - входу DC в нижней части базовой станции;
  - розетке электропитания.
- 2 Подключите телефонный кабель к:
  - телефонному разъему в нижней части базовой станции;
  - к сетевой телефонной розетке.

## Установка входящих в комплект элементов питания

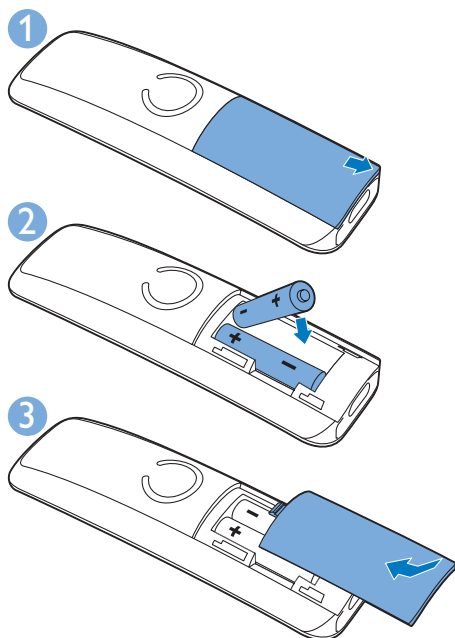

### Внимание

- Опасность взрыва! Не подвергайте элементы питания воздействию высоких температур, прямых солнечных лучей или огня. Запрещается сжигать батареи.
- Используйте только аккумуляторы, входящие в комплект.
- Возможно сокращение срока службы аккумуляторов! Не используйте совместно аккумуляторы различных типов и торговых марок.

### Примечание

- Перед первым использованием зарядите аккумуляторы в течение 8 часов.
- Во время зарядки аккумуляторов телефонная трубка нагревается. Это не является неисправностью.

### Предупреждение

- При установке аккумуляторов в отсек соблюдайте полярность. Несоблюдение полярности может привести к повреждению устройства.

## Настройка телефона (зависит от страны)

- 1 При первом включении телефона на экране появится приветствие.
- 2 Нажмите **MENU/OK**.

### Выбор страны/языка

Выберите страну/язык, затем нажмите **MENU/OK** для подтверждения.

↳ Параметры страны и языка сохранены.

### Примечание

- Возможность настройки страны/языка зависит от страны. Если на экране не появляется приветствие, настройка страны/языка в Вашей стране задана по умолчанию. Теперь можно настроить дату и время.

Чтобы изменить настройки языка, выполните следующие действия.

- 1 Выберите **MENU/OK** > [**Настройки**] > [**Язык**], затем нажмите **MENU/OK** для подтверждения.
- 2 Выберите язык и нажмите кнопку **MENU/OK** для подтверждения.  
↳ Данная настройка сохранена.

### Настройка даты и времени

- 1 Нажмите **MENU/OK**.
- 2 Выберите [**Настройки**] > [**Дата и время**], затем нажмите **MENU/OK** для подтверждения.

- 3 Для ввода даты используйте кнопки с цифрами, а затем нажмите **MENU/OK** для подтверждения.  
↳ На трубке отобразится меню установки времени.
- 4 Нажимайте цифровые кнопки для ввода времени.
- 5 Нажмите **MENU/OK** для подтверждения.

## Изменение PIN-кода удаленного доступа (для модели D235)

### Примечание

- По умолчанию в качестве PIN-кода для функции удаленного доступа к автоответчику используется комбинация "0000". В целях безопасности рекомендуется изменить код.

- 1 Нажмите **☰** или **MENU/OK** > **[Автоответчик]**.
- 2 Выберите **[Удал. доступ]** > **[Сменить PIN]**, затем нажмите **MENU/OK** для подтверждения.
- 3 Введите старый PIN-код, затем нажмите **MENU/OK** для подтверждения.
- 4 Введите новый PIN-код, нажмите **MENU/OK** для подтверждения.
- 5 Повторите ввод нового PIN-кода, нажмите **MENU/OK** для подтверждения.  
↳ Данная настройка сохранена.

## Зарядка телефонной трубки

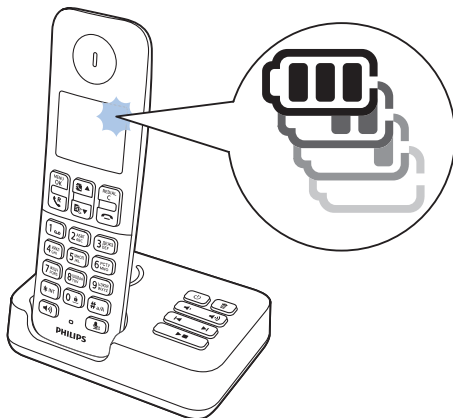

Для зарядки телефонной трубки поместите ее в базовую станцию. При правильной установке трубки раздастся сигнал подключения к базовой станции.

↳ Начнется зарядка трубки.



### Примечание

- Перед первым использованием заряжайте аккумуляторы в течение 8 часов.
- Во время зарядки аккумуляторов телефонная трубка нагревается. Это не является неисправностью.

Телефон готов к использованию.

## Проверка уровня заряда аккумуляторов

Значок аккумулятора отображает текущий уровень заряда аккумулятора.

	Если трубка находится не в базовой станции, полосы обозначают уровень заряда аккумулятора (полный, средний, низкий).
	Если трубка находится в базовой станции/зарядном устройстве, полосы продолжают мигать до полной зарядки аккумулятора.
	Мигает значок пустого аккумулятора. Низкий заряд аккумулятора, зарядите аккумулятор.











Если аккумулятор полностью разряжен, телефонная трубка выключается. Если во время разговора раздается предупреждающий сигнал, значит, аккумулятор почти разряжен. После данного предупреждения вызов прерывается.



## Что такое режим ожидания?

Если телефон не используется, он переходит в режим ожидания. Название телефонной трубки, дата и время, а также номер трубки отображаются на экране в режиме ожидания.

## Значки на экране

В режиме ожидания значки на основном экране информируют о доступных для телефонной трубки функциях.

Значок	Описание
	Если трубка находится не в базовой станции/зарядном устройстве, полосы на экране обозначают уровень заряда аккумулятора (полный, средний или низкий).
	Если трубка находится в базовой станции/зарядном устройстве, полосы продолжают мигать до полной зарядки аккумулятора.
	Мигает значок пустого аккумулятора, звучит предупреждающий звуковой сигнал. Низкий заряд аккумулятора, зарядите аккумулятор.
	Отображает состояние связи между трубкой и базовой станцией. Чем больше полос, тем выше уровень сигнала.
	Горит при просмотре отвеченных входящих вызовов в журнале вызовов.
	Обозначает исходящий вызов в журнале вызовов.
	Мигает при наличии нового пропущенного вызова или при просмотре в журнале вызовов пропущенных вызовов, уведомления о которых не были прочитаны. Горит при просмотре в журнале вызовов пропущенных вызовов, уведомления о которых были прочитаны.
	Мигает при поступлении входящего вызова. Горит в режиме разговора.
	Громкая связь включена.
	Звук звонка отключен.
	Автоответчик (только для модели D235): мигает при наличии нового сообщения, а также если память заполнена. Отображается, если автоответчик включен.

	Мигает при наличии нового голосового сообщения. Горит при просмотре информации о голосовых сообщениях в журнале вызовов. Значок не отображается при отсутствии голосовых сообщений.
	Отображается при перемещении вверх/вниз по списку или увеличении/уменьшении громкости.
	Справа есть еще цифры. Для отображения нажмите <b>REDIAL/C.</b>
<b>ECO+</b>	Включен режим <b>ECO+</b> .

## Включение и выключение трубки

Нажмите и удерживайте , чтобы включить или выключить телефонную трубку.

## Проверка уровня сигнала

	Количество полос обозначает состояние подключения между трубкой и базовой станцией. Чем больше полос, тем выше уровень сигнала.
---	--

- Перед совершением или приемом вызовов, а также перед использованием функций телефона убедитесь, что трубка подключена к базовой станции.
- Если во время разговора раздается предупреждающий сигнал, значит, аккумулятор полностью разряжен или телефонная трубка расположена за пределами рабочего диапазона базовой станции. Зарядите аккумулятор или расположите телефонную трубку ближе к базовой станции.



### Примечание

- Когда включен режим **ECO+**, уровень сигнала не отображается (см. 'Режим ECO+' на стр. 24).

## 4 Вызовы

### Примечание

- В случае сбоя питания экстренные вызовы недоступны.

### Совет

- Перед совершением вызова или во время вызова проверьте уровень сигнала (см. 'Проверка уровня сигнала' на стр. 11).



## Выполнение вызова

Доступны следующие способы совершения вызова.

- Обычный вызов.
- Предварительный набор номера.

Вы можете совершить вызов, используя список набранных номеров, (см. 'Повторный набор' на стр. 22) телефонную книгу (см. 'Набор номера из телефонной книги' на стр. 18) или журнал вызовов (см. 'Ответный вызов' на стр. 21).

### Обычный вызов

- 1 Нажмите  или .
- 2 Наберите телефонный номер.
  - ↳ Номер набран.
  - ↳ Отображается продолжительность текущего вызова.

### Предварительный набор номера



- 1 Наберите телефонный номер.
  - Чтобы удалить цифру, нажмите REDIAL/C.
  - Чтобы ввести паузу, нажмите и удерживайте # или \*.

- 2 Чтобы набрать номер и выполнить вызов, нажмите  или .

### Примечание

- Продолжительность текущего вызова отображается в таймере звонков.
- Если раздается предупреждающий сигнал, значит, аккумулятор полностью разряжен или телефон расположен за пределами рабочего диапазона базовой станции. Зарядите аккумулятор или расположите телефон ближе к базовой станции.

## Ответ на вызов

При поступлении входящего вызова на телефоне раздается звуковой сигнал. Нажмите  или , чтобы принять вызов.

### Предупреждение

- При входящем вызове или при включенном режиме громкой связи расположите телефонную трубку на достаточном расстоянии от уха, чтобы не повредить слух.

### Примечание

- Услуга определения номера доступна, если пользователь оформил подписку на нее у соответствующего поставщика.

### Совет

- Если вызов был пропущен, на экране появляется уведомление.

## Отключение звука звонка при входящем вызове

Во время входящего вызова нажмите REDIAL/C.

---

## Завершение вызова

Доступны следующие способы завершения вызова.

- Нажмите .
- Поместите трубку в базовую или зарядную станцию.

---



## Настройка громкости динамика/громкой связи

Нажмите   /  , чтобы настроить громкость во время вызова.

- ↳ Когда громкость динамика/громкой связи будет настроена, снова отобразится экран вызова.

---

## Отключение звука микрофона

- 1 Во время вызова нажмите .
  - ↳ На телефонной трубке отобразится сообщение **[Звук выкл.]**.
  - ↳ Вызывающий абонент вас не слышит, но вы можете слышать его голос.
- 2 Чтобы включить звук микрофона, повторно нажмите .
  - ↳ Теперь можно продолжить разговор.

---

## Включение/выключение громкой связи

Нажмите .

---

## Совершение второго вызова

### Примечание

- Данная услуга зависит от параметров сети. Для включения обратитесь к поставщику услуг.

- 1 Во время вызова нажмите .
  - ↳ Выполняется удержание первого вызова.
- 2 Наберите второй номер.
  - ↳ Выполняется набор отображаемого на дисплее номера.





---

## Ответ на второй вызов

### Примечание

- Данная услуга зависит от параметров сети.

Если периодически раздается звуковой сигнал, уведомляющий о входящем вызове, ответить на вызов можно одним из следующих способов.

- 1 Нажмите  или , чтобы ответить на вызов.
  - ↳ Выполняется удержание первого вызова и подключение ко второму вызову.
- 2 Нажмите  и , чтобы завершить текущий вызов и ответить на первый.

---

## Переключение между двумя вызовами

### Примечание

- Данная услуга зависит от параметров сети. Для включения обратитесь к поставщику услуг.

Нажмите  и .

- ↳ Выполняется удержание текущего вызова и подключение ко второму вызову.



---

## Конференц-связь с внешними абонентами



### Примечание

- Наличие доступа к этой услуге зависит от сети и страны. Для включения функции и получения дополнительных сведений об оплате обратитесь к поставщику услуг.

При подключении к двум вызовам нажмите  <sup>R</sup>, затем .

- ↳ Два вызова объединяются, выполняется конференц-вызов.





## 5 Внутренний вызов/ конференц- вызов

Внутренний вызов — это вызов другой телефонной трубки, зарегистрированной на одной базовой станции. Конференц-вызов включает в себя разговор между вами, пользователем второй телефонной трубки и внешними абонентами.

### Вызов второй телефонной трубки

#### Примечание

- Если на базовой станции зарегистрированы только 2 телефонные трубки, нажмите и удерживайте кнопку **\*INT**, чтобы выполнить вызов на вторую телефонную трубку.

- 1 Нажмите и удерживайте кнопку **\*INT**.
  - ↳ В наборах с несколькими трубками отобразятся трубки, доступные для внутренней связи. Затем перейдите к шагу 2.
  - ↳ В наборе с двумя трубками вызов поступит на другую трубку. Затем перейдите к шагу 3.
- 2 Выберите трубку, затем нажмите **MENU/OK** для подтверждения.
  - ↳ на выбранную трубку поступит вызов.
- 3 На выбранной трубке нажмите .
- 4 Нажмите , чтобы завершить внутренний вызов.

### Во время разговора по телефону

Во время разговора возможно переключение от одной телефонной трубки к другой.

- 1 Нажмите и удерживайте кнопку **\*INT**.
  - ↳ Текущий абонент остается на линии.
  - ↳ В наборах с несколькими трубками отобразятся трубки, доступные для внутренней связи. Затем перейдите к шагу 2.
  - ↳ В наборе с двумя трубками вызов поступит на другую трубку. Затем перейдите к шагу 3.
- 2 Выберите трубку, затем нажмите **MENU/OK** для подтверждения.
  - ↳ Дождитесь ответа на звонок на другой стороне.
- 3 На выбранной трубке нажмите .
- ↳ Внутренний вызов выполнен.

### Переключение между вызовами

Для переключения между внешним и внутренним вызовами нажмите и удерживайте **\*INT**.

### Выполнение конференц-вызова

Трехсторонний конференц-вызов представляет собой разговор между вами, пользователем второй телефонной трубки и внешними абонентами. Для этого необходимо, чтобы две телефонные трубки были зарегистрированы на одной базовой станции.

### Во время внешнего вызова

- 1 Нажмите и удерживайте **\*INT**, чтобы выполнить внутренний вызов.
  - ↳ Внешний абонент остается на линии.

- ↳ В наборах с несколькими трубками отобразятся трубки, доступные для внутренней связи. Затем перейдите к шагу 2.
  - ↳ В наборе с двумя трубками вызов поступит на другую трубку. Затем перейдите к шагу 3.
- 2 Выберите трубку, затем нажмите **MENU/OK** для подтверждения.
    - ↳ на выбранную трубку поступит вызов.
  - 3 На выбранной трубке нажмите **☎<sup>R</sup>**.
    - ↳ Внутренний вызов выполнен.
  - 4 Нажмите **MENU/OK**.
    - ↳ После этого будет начат трехсторонний конференц-вызов, в котором участвует внешний абонент и абонент выбранной трубки.
  - 5 Чтобы завершить конференц-вызов, нажмите **☎**.

#### Примечание

- Нажмите кнопку **☎<sup>R</sup>**, чтобы подключить к текущему конференц-вызову дополнительную телефонную трубку, если для **[Службы] > [Конференция]** установлен параметр **[Авто]**.

---

## Во время конференц-вызова

- 1 Нажмите и удерживайте **\*int**, чтобы удержать внешний вызов и переключиться на внутренний вызов.
  - ↳ Внешний вызов при этом переводится в режим ожидания.
- 2 Нажмите **MENU/OK**, чтобы продолжить конференц-вызов.

#### Примечание





- Если во время конференц-вызова повесить одну телефонную трубку, другая телефонная трубка останется подключенной к внешнему вызову.

## 6 Текст и номера

Для названия телефонной трубки, записей телефонной книги и других элементов меню можно ввести текст или номера.

---

### Ввод букв и цифр

- 1 Для ввода нужного символа один или несколько раз нажмите соответствующую буквенно-цифровую кнопку.
- 2 Чтобы удалить символ, нажмите **REDIAL/C**. Нажмите и удерживайте **REDIAL/C**, чтобы удалить все символы. Чтобы переместить курсор влево или вправо, используйте кнопки   и  .
- 3 Чтобы добавить пробел, нажмите **0#**.



#### Примечание

- Информацию об использовании символов и цифр на клавиатуре см. в главе "Приложение".

---

### Переключение между верхним и нижним регистрами

По умолчанию для первой буквы каждого слова в предложении используется верхний регистр, а для остальных — нижний регистр. Для переключения между буквами в верхнем и нижнем регистрах нажмите и удерживайте

#\*A,

# 7 Телефонная книга

Телефонная книга позволяет сохранить до 50 записей. Телефонная книга открывается с базовой станции. Каждая запись может включать в себя имя длиной до 14 символов и номер длиной до 24 цифр.

Предусмотрено 2 клавиши прямого доступа (клавиши 1 и 2). В зависимости от страны кнопки 1 и 2 запрограммированы для доступа к голосовой почте и сервисной службе поставщика услуг. Если в режиме ожидания нажать и удерживать кнопку, сохраненный номер телефона будет набран автоматически.



## Примечание

- Возможность использования функции прямого доступа зависит от страны.

## Просмотр телефонной книги

### Примечание

- Просмотр телефонной книги доступен только с помощью одной телефонной трубки.







- 1 Чтобы войти в телефонную книгу, нажмите   или MENU/OK > [Телеф. книга] > [Показать] > MENU/OK.
- 2 Выберите контакт и просмотрите доступную информацию.

## Поиск записи

Поиск записи в телефонной книге выполняется одним из следующих способов.

- Прокрутка списка контактов.
- Ввод первого символа имени контакта.



## Прокрутка списка контактов

- 1 Нажмите   или MENU/OK > [Телеф. книга] > [Показать], чтобы получить доступ к записям телефонной книги.
- 2 Нажимайте   и   для перемещения по записям в телефонной книге.

## Ввод первого символа имени контакта

- 1 Нажмите   или MENU/OK > [Телеф. книга] > [Показать], чтобы получить доступ к записям телефонной книги.
- 2 Нажмите буквенно-цифровую кнопку, соответствующую символу в имени контакта.
  - ↳ Отобразится первая запись, начинающаяся с данного символа.

## Набор номера из телефонной книги

- 1 Чтобы войти в телефонную книгу, нажмите   или MENU/OK > [Телеф. книга] > [Показать] > MENU/OK.
- 2 В списке телефонной книги выберите контакт.
- 3 Чтобы совершить вызов, нажмите <sup>R</sup>.

## Доступ к телефонной книге во время разговора

- 1 Нажмите MENU/OK.
- 2 Выберите контакт, затем нажмите MENU/OK для просмотра номера.

---





## Добавление записи

### Примечание

- Если память телефонной книги заполнена, на трубке отображается соответствующее сообщение. Для добавления новых записей удалите несколько существующих.
- При изменении номера записи старый номер перезаписывается.

- 1 Нажмите **MENU/OK**.
- 2 Выберите [**Телеф. книга**] > [**Доб. новый**], затем нажмите **MENU/OK** для подтверждения.
- 3 Введите имя, затем нажмите **MENU/OK** для подтверждения.
- 4 Введите номер, затем нажмите **MENU/OK** для подтверждения.  
↳ Новая запись сохранена.

### Совет

- Чтобы ввести паузу, нажмите и удерживайте **#\*\*#**.
- Для ввода нужного символа один или несколько раз нажмите соответствующую буквенно-цифровую кнопку.
- Чтобы удалить символ, нажмите **REDIAL/C**. Чтобы переместить курсор влево или вправо, используйте кнопки   и  .

---

## Редактирование записи

- 1 Нажмите **MENU/OK**.
- 2 Выберите [**Телеф. книга**] > [**Редактир.**], затем нажмите кнопку **MENU/OK** для подтверждения.
- 3 Выберите контакт, затем нажмите **MENU/OK** для подтверждения.
- 4 Отредактируйте имя, затем нажмите **MENU/OK** для подтверждения.
- 5 Отредактируйте номер, затем нажмите **MENU/OK** для подтверждения.

↳ Запись сохранена.

---

## Удаление записи

- 1 Нажмите **MENU/OK**.
- 2 Выберите [**Телеф. книга**] > [**Удалить**], затем нажмите кнопку **MENU/OK** для подтверждения.
- 3 Выберите контакт, затем нажмите **MENU/OK** для подтверждения.  
↳ На трубке отобразится запрос.
- 4 Нажмите **MENU/OK** для подтверждения.  
↳ Запись удалена.

---

## Удаление всех записей

- 1 Нажмите **MENU/OK**.
- 2 Выберите [**Телеф. книга**] > [**Удалить все**], нажмите **MENU/OK** для подтверждения.  
↳ На трубке отобразится запрос.
- 3 Нажмите **MENU/OK** для подтверждения.  
↳ Все записи (кроме двух записей прямого доступа) будут удалены.

# 8 Журнал ВЫЗОВОВ

В журнале вызовов сохранена история всех пропущенных и принятых звонков. Журнал входящих вызовов включает в себя имя и номер абонента, время и дату вызова. Данная функция доступна, если пользователь оформил подписку на определение номера (АОН) у соответствующего поставщика. В памяти телефона сохраняется до 20 записей вызовов. Мигающий значок журнала вызовов на телефонной трубке напоминает о пропущенных вызовах. Если абонент не отключил отображение идентификационной информации, просмотр его имени и номера доступен. Записи вызовов отображены в хронологическом порядке, начиная с последнего принятого вызова в верхней части списка.

## Примечание

- Перед тем как совершить вызов непосредственно из списка вызовов, проверьте правильность номера в списке вызовов.

Значки на экране информируют о пропущенных/принятых вызовах.

Значки	Описание
	Горит при просмотре входящих вызовов в журнале вызовов.
	Мигает при наличии нового пропущенного вызова. Горит при просмотре пропущенных вызовов в журнале вызовов.

## Тип списка вызовов

В журнале вызовов можно установить отображение всех входящих вызовов или только пропущенных вызовов.

## Примечание

- Возможность использования этой функции зависит от страны.

## Выбор типа списка вызовов

- 1 Нажмите **MENU/OK**.
- 2 Выберите **[Службы] > [Тип спис. выз.]**, затем нажмите кнопку **MENU/OK** для подтверждения.
- 3 Выберите параметр, затем нажмите кнопку **MENU/OK** для подтверждения.

## Просмотр всех записей

- 1 Нажмите **▼**.  
↳ Отобразится список входящих звонков.
- 2 Выберите запись, затем нажмите **MENU/OK** и выберите **[Показать]** для просмотра дополнительной информации.

## Сохранение записи вызова в телефонной книге

- 1 Нажмите **▼**.  
↳ Отобразится список входящих звонков.
- 2 Выберите запись, затем нажмите кнопку **MENU/OK** для подтверждения.

- 3 Выберите **[Сохранить номер]**, а затем нажмите **MENU/OK** для подтверждения.
- 4 Введите и редактируйте имя, затем нажмите **MENU/OK** для подтверждения.
- 5 Введите и редактируйте номер, затем нажмите **MENU/OK** для подтверждения.  
↳ Запись сохранена.
- 2 Нажмите **MENU/OK** для входа в меню параметров.
- 3 Выберите **[Удалить все]**, а затем нажмите **MENU/OK** для подтверждения.  
↳ На телефонной трубке отобразится запрос на подтверждение.
- 4 Нажмите **MENU/OK** для подтверждения.  
↳ Все записи удалены.

---

## Ответный вызов

- 1 Нажмите **☰ ▼**.
- 2 Выберите в списке запись.
- 3 Чтобы совершить вызов, нажмите **☎**.

---

## Удаление записи вызова

- 1 Нажмите **☰ ▼**.  
↳ Отобразится список входящих звонков.
- 2 Выберите запись, затем нажмите кнопку **MENU/OK** для подтверждения.
- 3 Выберите **[Удалить]**, а затем нажмите **MENU/OK** для подтверждения.  
↳ На телефонной трубке отобразится запрос на подтверждение.
- 4 Нажмите **MENU/OK** для подтверждения.  
↳ Запись удалена.

---

## Удаление всех записей вызовов

- 1 Нажмите **☰ ▼**.  
↳ Отобразится список входящих звонков.

## 9 Список набранных номеров

В списке набранных номеров сохранена история исходящих вызовов. Он включает в себя имена и/или номера, набранные пользователем. В памяти телефона сохраняется до 10 записей повторного набора.

---

### Просмотр набранных номеров

Нажмите **REDIAL/C**.

---

### Повторный набор

- 1 Нажмите **REDIAL/C**.
- 2 Выберите запись, нажмите **↵**.  
↳ Номер набран.

---

### Сохранение записи вызова в телефонной книге

- 1 Для доступа к списку набранных номеров нажмите **REDIAL/C**.
- 2 Выберите запись, затем нажмите **MENU/OK** для подтверждения.
- 3 Выберите **[Сохранить номер]**, а затем нажмите **MENU/OK** для подтверждения.
- 4 Введите и редактируйте имя, затем нажмите **MENU/OK** для подтверждения.

- 5 Введите и редактируйте номер, затем нажмите **MENU/OK** для подтверждения.  
↳ Запись сохранена.

---

### Удаление набранного номера

- 1 Для доступа к списку набранных номеров нажмите **REDIAL/C**.
- 2 Выберите запись, затем нажмите **MENU/OK** для подтверждения.
- 3 Выберите **[Удалить]**, а затем нажмите **MENU/OK** для подтверждения.  
↳ На телефонной трубке отобразится запрос на подтверждение.
- 4 Нажмите **MENU/OK** для подтверждения.  
↳ Запись удалена.

---

### Удаление всех набранных номеров

- 1 Для доступа к списку набранных номеров нажмите **REDIAL/C**.
- 2 Нажмите **MENU/OK** для входа в меню параметров.
- 3 Выберите **[Удалить все]**, а затем нажмите **MENU/OK** для подтверждения.  
↳ На телефонной трубке отобразится запрос на подтверждение.
- 4 Нажмите **MENU/OK** для подтверждения.  
↳ Все записи удалены.



# 10 Настройки телефона

Телефон можно настроить в соответствии с индивидуальными предпочтениями.

---

## Параметры звука

---

### Установка громкости сигнала вызова телефонной трубки

Можно выбрать один из 5 уровней громкости сигнала вызова или параметр **[Выключить]**.

- 1 Нажмите **MENU/OK**.
- 2 Выберите **[Настройки] > [Звуки] > [Громк. вызова]**, затем нажмите **MENU/OK** для подтверждения.
- 3 Выберите уровень громкости, затем нажмите **MENU/OK** для подтверждения.  
↳ Данная настройка сохранена.

---

### Установка сигнала вызова телефонной трубки

Доступно 10 сигналов вызова.

- 1 Нажмите **MENU/OK**.
- 2 Выберите **[Настройки] > [Звуки] > [Мелод. вызова]**, затем нажмите **MENU/OK** для подтверждения.
- 3 Выберите сигнал вызова, затем нажмите **MENU/OK** для подтверждения.  
↳ Данная настройка сохранена.

---

### Установка звука клавиатуры

Звук клавиатуры — это звук, воспроизводимый при нажатии кнопок на телефонной трубке.

- 1 Нажмите **MENU/OK**.
- 2 Выберите **[Настройки] > [Звуки] > [Звук кнопок]**, затем нажмите **MENU/OK** для подтверждения.
- 3 Выберите **[Включить]/[Выключить]**, а затем нажмите **MENU/OK** для подтверждения.  
↳ Данная настройка сохранена.

---

### Настройка сигнала подключения

Сигнал подключения звучит при установке трубки в базовую станцию или зарядное устройство.

- 1 Нажмите **MENU/OK**.
- 2 Выберите **[Настройки] > [Звуки] > [Звук базы]**, затем нажмите **MENU/OK** для подтверждения.
- 3 Выберите **[Включить]/[Выключить]**, а затем нажмите **MENU/OK** для подтверждения.  
↳ Данная настройка сохранена.

---

### Настройка звукового сигнала аккумулятора

Звуковой сигнал аккумулятора раздаётся, когда снижается уровень заряда аккумулятора и требуется зарядка.

- 1 Нажмите **MENU/OK**.
- 2 Выберите **[Настройки] > [Звуки] > [Звук аккумуля.]**, затем нажмите **MENU/OK** для подтверждения.
- 3 Выберите **[Включить]/[Выключить]**, а затем нажмите **MENU/OK** для подтверждения.  
↳ Данная настройка сохранена.

## Ввод названия телефонной трубки

Название телефонной трубки может включать до 12 символов. Оно отображается на экране телефонной трубки в режиме ожидания.

- 1 Нажмите **MENU/OK**.
- 2 Выберите **[Настройки] > [Имя телефона]**, затем нажмите кнопку **MENU/OK** для подтверждения.
- 3 Введите или отредактируйте название. Чтобы удалить символ, нажмите **REDIAL/C**.
- 4 Нажмите **MENU/OK** для подтверждения.  
↳ Данная настройка сохранена.

## Настройка даты и времени

Дополнительную информацию см. в разделе "Настройка даты и времени" главы "Начало работы".

## Установка языка экранного меню

### Примечание

- Данная функция доступна только для моделей, поддерживающих несколько языков.
- Список доступных языков зависит от страны.

- 1 Нажмите **MENU/OK**.
- 2 Выберите **[Настройки] > [Язык]**, затем нажмите кнопку **MENU/OK** для подтверждения.
- 3 Выберите язык и нажмите кнопку **MENU/OK** для подтверждения.  
↳ Данная настройка сохранена.

## Режим ECO+

При включении режима **ECO+** отсутствует передача радиосигнала между базовой станцией и трубкой в режиме ожидания.

- 1 Нажмите **MENU/OK**.
- 2 Выберите **[Настройки] > [Режим ECO+]**, затем нажмите кнопку **MENU/OK** для подтверждения.
- 3 Выберите **[Включить]/[Выключить]** и нажмите **MENU/OK** для подтверждения.  
↳ Данная настройка сохранена.  
↳ **ECO+** отображается в режиме ожидания.

### Примечание

- Для правильной работы функции **ECO+** убедитесь, что номер модели всех зарегистрированных на базовой станции трубок: D230/D235.
- Когда включен режим **ECO+**, время ожидания сокращается. Это связано с тем, что в режиме **ECO+** базовая станция не передает сигналы в режиме ожидания; таким образом, трубке приходится чаще "слушать" сигнал от базовой станции, чтобы обнаружить входящие звонки или другие запросы от базовой станции. Время, необходимое трубке для получения доступа к таким параметрам, как настройка вызова, журнал вызовов, поиск и просмотр телефонной книги, также увеличивается. Трубка не издает предупреждающий сигнал в случае отключения электропитания или при нахождении вне диапазона действия базовой станции.

# 11 Автоответчик

## Примечание

- Доступно только для модели D235.

В данной модели телефона имеется автоответчик, который записывает все голосовые вызовы без ответа. Можно также получить удаленный доступ к автоответчику и изменять настройки через меню автоответчика на телефонной трубке. Когда автоответчик включен, на базовой станции загорается кнопка **▶■**.

## Включение/выключение автоответчика

Автоответчик можно включить/выключить с помощью базовой станции или телефонной трубки.

## Включение с помощью телефонной трубки

- 1 Нажмите **📞** или **MENU/OK > [Автоответчик]**.
- 2 Выберите **[Вкл./выкл.] > [Включить]/[Выключить]**, затем нажмите **MENU/OK** для подтверждения.
- 3 Когда автоответчик будет включен, выберите **[Отв. и запись]/ [Без записи]** и нажмите **MENU/OK** для подтверждения.  
↳ Данная настройка сохранена.

## Примечание

- **[Отв. и запись]** означает, что вызовы принимаются, сообщения записываются. **[Без записи]** означает, что принимаются только вызовы, сообщения не записываются.

↳ Данная настройка сохранена.

## Включение с помощью базовой станции

Чтобы включить или выключить автоответчик, в режиме ожидания нажмите **📞**.

## Примечание

- При включенном автоответчике ответ на входящие вызовы происходит после определенного количества гудков, установленных в качестве задержки звонка.

## Выбор языка автоответчика

## Примечание

- Данная функция доступна только для моделей, поддерживающих несколько языков.

Язык автоответчика — это язык, используемый для сообщений-приветствий.

- 1 Нажмите **📞** или **MENU/OK > [Автоответчик]**.
- 2 Выберите **[Яз. гол. сооб.]**, а затем нажмите **MENU/OK** для подтверждения.
- 3 Выберите язык и нажмите кнопку **MENU/OK** для подтверждения.  
↳ Данная настройка сохранена.

## Приветствие

Приветствие — это сообщение, которое слышит абонент при включенной функции автоответчика. На автоответчике предварительно записано 2 приветствия: **[Отв. и запись]** и **[Без записи]**.

## Запись приветствия

Максимальная длина приветствия — 3 минуты. Новое приветствие автоматически заменяет старое.

- 1 Нажмите  или **MENU/OK >** [**Автоответчик**].
- 2 Выберите [**Приветствие**], а затем нажмите **MENU/OK** для подтверждения.
- 3 Выберите [**Без записи**] или [**Отв. и запись**], а затем нажмите **MENU/OK** для подтверждения.
- 4 Выберите [**Запись**], а затем нажмите **MENU/OK** для подтверждения.
- 5 Начните запись после звукового сигнала, расположившись как можно ближе к микрофону.
- 6 Нажмите **MENU/OK**, чтобы остановить запись, или запись автоматически прекратится через 3 минуты.  
↳ Теперь вы можете прослушать записанное приветствие на телефонной трубке.

### Примечание

- Во время записи приветствия говорите в микрофон.

## Прослушивание приветствия

- 1 Нажмите  или **MENU/OK >** [**Автоответчик**].
- 2 Выберите [**Приветствие**], а затем нажмите **MENU/OK** для подтверждения.
- 3 Выберите [**Без записи**] или [**Отв. и запись**], а затем нажмите **MENU/OK** для подтверждения.
- 4 Выберите [**Воспр.**], а затем нажмите **MENU/OK** для подтверждения.  
↳ Теперь вы можете прослушать текущее приветствие.

### Примечание

- При ответе на входящий вызов прослушивание приветствия невозможно.

## Восстановление приветствия по умолчанию

- 1 Нажмите  или **MENU/OK >** [**Автоответчик**].
- 2 Выберите [**Приветствие**], а затем нажмите **MENU/OK** для подтверждения.
- 3 Выберите [**Отв. и запись**] или [**Без записи**], а затем нажмите **MENU/OK** для подтверждения.
- 4 Выберите [**Исп. по умолч.**], а затем нажмите **MENU/OK** для подтверждения.  
↳ На трубке отобразится запрос.
- 5 Нажмите **MENU/OK** для подтверждения.  
↳ Приветствие по умолчанию восстановлено.

## Входящие сообщения

Длина сообщения не должна превышать трех минут. При получении новых сообщений на автоответчике и телефонной трубке начинает мигать индикатор нового сообщения.

### Примечание

- Если в момент записи сообщения ответить на телефонный вызов, запись прекратится и можно продолжить разговор непосредственно с абонентом.
- Если память заполнена, автоответчик переключится в режим [**Без записи**] автоматически. Для записи новых входящих сообщений удалите старые.

## Прослушивание входящих сообщений

Прослушивание входящих сообщений возможно в порядке из записи.

### С базовой станции

- Для запуска/остановки воспроизведения нажмите ►■.
- Для регулировки громкости нажимайте ◀ / ▶).
- Для воспроизведения предыдущего сообщения или повторного воспроизведения текущего сообщения нажмите ◀.
- Для воспроизведения следующего сообщения нажмите ►!
- Чтобы удалить текущее сообщение, нажмите 🗑️.

#### Примечание

- Удаленные сообщения не могут быть восстановлены.

### С телефонной трубки

- Чтобы прослушать новые сообщения, нажмите 📞. Если новые сообщения отсутствуют, нажмите 📞, а затем **MENU/OK**, чтобы прослушать старые сообщения.
- Нажмите **MENU/OK > [Автоответчик] > [Воспр.]**, затем нажмите **MENU/OK** для подтверждения.  
↳ Начнется воспроизведение новых сообщений. Старые сообщения воспроизводятся при отсутствии новых сообщений.
- Чтобы остановить воспроизведение, нажмите **REDIAL/C**.
- Нажмите **MENU/OK** для входа в меню параметров.
- Нажмите 📞▲ / 📞▼ для увеличения/уменьшения громкости.

## Удаление входящего сообщения

### С базовой станции

Нажмите 🗑️ во время прослушивания сообщения.

↳ Текущее сообщение удалено.

### С телефонной трубки

- 1 Для входа в меню параметров нажмите **MENU/OK** во время прослушивания сообщения.
- 2 Выберите **[Удалить]**, а затем нажмите **MENU/OK** для подтверждения.  
↳ Текущее сообщение удалено.

## Удаление всех старых входящих сообщений

В режиме ожидания нажмите и удерживайте кнопку 🗑️ на базовой станции.

↳ Все старые сообщения удалены.

### С телефонной трубки

- 1 Нажмите 📞 или **MENU/OK > [Автоответчик]**
- 2 Выберите **[Удалить все]**, а затем нажмите **MENU/OK** для подтверждения.  
↳ На трубке отобразится запрос.
- 3 Нажмите **MENU/OK** для подтверждения.  
↳ Все старые сообщения удалены.

#### Примечание

- Можно удалить только прослушанные сообщения. Удаленные сообщения не могут быть восстановлены.

## Установка задержки звонка

Можно установить количество гудков перед включением функции автоответчика.

- 1 Нажмите 📞 или **MENU/OK > [Автоответчик]**

- 2 Выберите [**Задер. звонка**], а затем нажмите **MENU/OK** для подтверждения.
- 3 Выберите параметр, а затем нажмите **MENU/OK** для подтверждения.  
↳ Данная настройка сохранена.

#### Примечание

- До применения данной функции необходимо убедиться, что автоответчик включен.

#### Совет

- При получении удаленного доступа к автоответчику рекомендуется установить функцию задержки звонка в режим [**Экономия**]. Это самый удобный способ управления сообщениями. При поступлении новых сообщений функция автоответчика включается после трех гудков. При отсутствии сообщений функция включается после пяти гудков.

## Удаленный доступ

Управлять автоответчиком можно также и вне дома. Позвоните на свой телефон с помощью телефона с тональным набором и введите PIN-код из 4-х цифр.

#### Примечание

- PIN-код удаленного доступа такой же как и системный PIN-код. Предустановленный PIN-код: 0000.

## Включение/отключение удаленного доступа

Можно разрешить или заблокировать удаленный доступ к автоответчику.

- 1 Нажмите  или **MENU/OK** > [**Автоответчик**]

- 2 Выберите [**Удал. доступ**], а затем нажмите **MENU/OK** для подтверждения.
- 3 Выберите [**Включить**]/[**Выключить**], а затем нажмите **MENU/OK** для подтверждения.  
↳ Данная настройка сохранена.

## Смена PIN-кода

- 1 Нажмите  или **MENU/OK** > [**Автоответчик**].
- 2 Выберите [**Удал. доступ**] > [**Сменить PIN**], затем нажмите **MENU/OK** для подтверждения.
- 3 Введите старый PIN-код, затем нажмите **MENU/OK** для подтверждения.
- 4 Введите новый PIN-код, нажмите **MENU/OK** для подтверждения.
- 5 Повторите ввод нового PIN-кода, нажмите **MENU/OK** для подтверждения.  
↳ Данная настройка сохранена.

## Удаленный доступ к автоответчику

- 1 Позвоните на свой телефон с помощью телефона с тональным набором.
- 2 При поступлении запроса введите символ #.
- 3 Введите PIN-код.  
↳ Теперь у вас есть доступ к автоответчику, вы можете прослушать новые сообщения.

#### Примечание

- Есть две попытки ввода правильного PIN-кода перед прекращением вызова.

- 4 Нажмите кнопку для выполнения функции. Список доступных функций см. в разделе "Команды удаленного доступа".



## Примечание

- При отсутствии новых сообщений вызов прекращается автоматически, если в течение 8 секунд не будет нажата ни одна кнопка.

## Команды удаленного доступа

Кнопка	Функциональные возможности
1	Прослушивание предыдущего сообщения.
2	Прослушивание сообщений.
3	Переход к следующему сообщению.
6	Удаление текущего сообщения.
7	Включите автоответчик (недоступен во время прослушивания сообщений).
8	Остановка воспроизведения сообщения.
9	Отключение автоответчика (функция недоступна во время прослушивания сообщений).

Мигает	<ul style="list-style-type: none"> <li>• Есть новое сообщение, память не заполнена.</li> <li>• Имеется входящий вызов.</li> <li>• Запись входящего сообщения/приветствия.</li> <li>• Прослушивание сообщений.</li> <li>• Удаленный доступ/ прослушивание сообщений через трубку.</li> </ul>
Мигает (быстро)	<ul style="list-style-type: none"> <li>• Получено новое сообщение (или новые сообщения отсутствуют), память заполнена.</li> <li>• Вход в режим регистрации.</li> </ul>

## Значение показаний светодиодного экрана на базовой станции

В таблице ниже показаны различные варианты поведения светодиодного экрана на базовой станции, а также состояние сообщений и автоответчика.

Светодиодный экран	Состояние сообщений
Горит ровным светом	<ul style="list-style-type: none"> <li>• Новых сообщений нет, память не заполнена.</li> <li>• Телефонная трубка включена.</li> <li>• Вход в режим поиска.</li> </ul>

# 12 Режим конфиденциальности

В меню режима конфиденциальности можно заблокировать исходящие и входящие вызовы.

## Запрет исходящих вызовов

Можно заблокировать исходящие вызовы на определенные номера, например, зарубежные вызовы или нежелательные горячие линии, запретив вызовы, начинающиеся с определенных цифр. Можно создать 2 набора чисел, каждый из которых будет содержать не более 4 цифр. При совершении вызова на номер, начинающийся с одного из этих 2 наборов чисел, исходящий вызов будет запрещен.

## Включение/выключение режима запрета вызовов

- 1 Нажмите **MENU/OK**.
- 2 Выберите **[Конфид. режим]**, а затем нажмите **MENU/OK** для подтверждения.
- 3 Введите PIN-код/код доступа для блокировки исходящих вызовов. PIN-код/код доступа по умолчанию: "0000". Затем нажмите **MENU/OK** для подтверждения.
- 4 Выберите **[Запрет вызова]** > **[Реж.блокировки]** > **[Включить]/[Выключить]**, затем нажмите **MENU/OK** для подтверждения.  
↳ Данная настройка сохранена.

## Добавление новых номеров в список для запрета вызовов

- 1 Нажмите **MENU/OK**.
- 2 Выберите **[Конфид. режим]**, а затем нажмите **MENU/OK** для подтверждения.
- 3 Введите PIN-код/код доступа. По умолчанию установлен PIN-код 0000. Затем нажмите **MENU/OK** для подтверждения.
- 4 Выберите **[Запрет вызова]** > **[Блокир. номера]**, затем нажмите **MENU/OK** для подтверждения.
- 5 Выберите номер из списка, затем нажмите **MENU/OK** для подтверждения.
- 6 Отредактируйте номер, затем нажмите **MENU/OK** для подтверждения.  
↳ Данная настройка сохранена.

## Блокировка входящих вызовов

Чтобы заблокировать входящие вызовы с определенных номеров, можно добавить их в черный список. Можно создать 4 набора чисел, каждый из которых будет содержать не более 24 цифр. При поступлении вызова, начинающегося с одного из 4 наборов чисел, звуковой сигнал будет выключен.

### Примечание

- Перед использованием данной функции убедитесь в наличии подписки на услугу определения номера.
- Если контакт занесен в черный список, его имя, сохраненное в телефонной книге, отображаться не будет.



---

## Включение/выключение черного списка

- 1 Нажмите **MENU/OK**.
- 2 Выберите **[Конфид. режим]**, а затем нажмите **MENU/OK** для подтверждения.
- 3 Введите PIN-код/код доступа. По умолчанию установлен PIN-код 0000. Затем нажмите **MENU/OK** для подтверждения.
- 4 Выберите **[Блокир. вызова] > [Блокировка] > [Включить]/[Выключить]**, затем нажмите **MENU/OK** для подтверждения.  
↳ Данная настройка сохранена.
- 4 Выберите **[Блокир. вызова] > [Сменить PIN]**, затем нажмите **MENU/OK** для подтверждения.
- 5 Введите PIN-код/код доступа. По умолчанию установлен PIN-код 0000. Затем нажмите **MENU/OK** для подтверждения.
- 6 Введите новый PIN-код/код доступа, а затем нажмите **MENU/OK** для подтверждения.
- 7 Повторно введите новый PIN-код/код доступа, а затем нажмите **MENU/OK** для подтверждения.  
↳ Данная настройка сохранена.

---

## Добавление номеров в черный список

- 1 Нажмите **MENU/OK**.
- 2 Выберите **[Конфид. режим]**, а затем нажмите **MENU/OK** для подтверждения.
- 3 Введите PIN-код/код доступа. По умолчанию установлен PIN-код 0000. Затем нажмите **MENU/OK** для подтверждения.
- 4 Выберите **[Блокир. вызова] > [Номер блокир.]**, затем нажмите **MENU/OK** для подтверждения.
- 5 Введите номер, затем нажмите **MENU/OK** для подтверждения.  
↳ Данная настройка сохранена.

---

## Изменение PIN-кода/пароля для черного списка

- 1 Нажмите **MENU/OK**.
- 2 Выберите **[Конфид. режим]**, а затем нажмите **MENU/OK** для подтверждения.
- 3 Введите предыдущий PIN-код/код доступа для блокировки входящих вызовов. По умолчанию установлен PIN-код 0000. Затем нажмите **MENU/OK** для подтверждения.

# 13 Службы

Данный телефон поддерживает ряд функций вызовов, облегчающих процесс выполнения вызовов и управления ими.

---

## Тип списка вызовов

В журнале вызовов можно установить отображение всех входящих вызовов или только пропущенных вызовов.



### Примечание

- Возможность использования этой функции зависит от страны.

---

## Выбор типа списка вызовов

- 1 Нажмите **MENU/OK**.
- 2 Выберите **[Службы] > [Тип спис. выз.]**, затем нажмите **MENU/OK** для подтверждения.
- 3 Выберите параметр, затем нажмите кнопку **MENU/OK** для подтверждения.

---

## Автоматический конференц-вызов

Чтобы подключиться к внешнему вызову с помощью другой телефонной трубки, нажмите .



### Примечание

- Эта функция доступна только для наборов с несколькими трубками.

---

## Включение/выключение функции автоматического конференц-вызова

- 1 Нажмите **MENU/OK**.
- 2 Выберите **[Службы] > [Конференция]**, затем нажмите кнопку **MENU/OK** для подтверждения.
- 3 Выберите **[Авто]/[Выключить]**, а затем нажмите **MENU/OK** для подтверждения.  
↳ Данная настройка сохранена.

---

## Определитель номера/АОН

Можно настроить телефон для приема и отображения информации абонента во время входящего вызова.

---

## Включение/выключение функции отображения информации об абоненте

- 1 Нажмите **MENU/OK**.
- 2 Выберите **[Службы] > [Caller ID/АОН]**, затем нажмите кнопку **MENU/OK** для подтверждения.
- 3 Выберите **[Авто]/[АОН вкл.]/[АОН выкл.]**, а затем нажмите **MENU/OK** для подтверждения.  
↳ Данная настройка сохранена.

---

## Установка длины номера абонента

- 1 Нажмите **MENU/OK**.
- 2 Выберите **[Службы] > [Caller ID/АОН] > [Колич. цифр]**, затем нажмите **MENU/OK** для подтверждения.
- 3 Выберите параметр, затем нажмите **MENU/OK** для подтверждения.  
↳ Данная настройка сохранена.

## Автопрефикс

Данная функция используется для проверки и форматирования номера исходящего вызова перед его набором. Номер префикса может заменить определенный номер, установленный в меню. Например, значение 604 установлено в качестве определенного номера, а значение 1250 — в качестве префикса. Если пользователь набрал номер 6043338888, при наборе номера телефоном данный номер заменяется на 12503338888.

### Примечание

- Максимальная длина определенного номера составляет 5 цифр. Максимальная длина номера автопрефикса составляет 10 цифр.
- Возможность использования этой функции зависит от страны.

## Установка автопрефикса

- 1 Нажмите **MENU/OK**.
- 2 Выберите **[Службы] > [Автопрефикс]**, затем нажмите кнопку **MENU/OK** для подтверждения.
- 3 Введите определенный номер, затем нажмите **MENU/OK** для подтверждения.
- 4 Введите номер префикса, затем нажмите **MENU/OK** для подтверждения.  
↳ Данная настройка сохранена.

### Примечание

- Чтобы ввести паузу, нажмите и удерживайте **#\*\*#**.
- Если номер префикса настроен, а определенный номер не указан, номер префикса добавляется ко всем исходящим вызовам.
- Данная функция недоступна, если набираемый номер начинается с символов **\*** и **#**.

## Выбор продолжительности повторного вызова

Перед ответом на второй вызов необходимо проверить правильность настройки времени повторного вызова. Обычно значение продолжительности повторного вызова для телефона уже установлено. Доступны 3 параметра: **[Короткая]**, **[Средняя]** и **[Длинная]**. Количество доступных параметров отличается в зависимости от страны. Для получения дополнительных сведений обратитесь к поставщику услуг.

- 1 Нажмите **MENU/OK**.
- 2 Выберите **[Службы] > [Пауза 2го выз.]**, затем нажмите кнопку **MENU/OK** для подтверждения.
- 3 Выберите параметр, затем нажмите кнопку **MENU/OK** для подтверждения.  
↳ Данная настройка сохранена.

## Режим набора

### Примечание

- Данная функция доступна только для моделей, поддерживающих функцию набора и в тональном, и в импульсном режимах.

Режим набора — это телефонный сигнал, используемый в данной стране. Данный телефон поддерживает тональный (DTMF) и импульсный (дисковый) набор. Для получения дополнительных сведений обратитесь к поставщику услуг.

## Выбор режима набора

- 1 Нажмите **MENU/OK**.
- 2 Выберите **[Службы] > [Режим набора]**, затем нажмите кнопку **MENU/OK** для подтверждения.

- 3 Выберите режим набора, затем нажмите **MENU/OK** для подтверждения.  
↳ Данная настройка сохранена.

#### Примечание

- Если телефон установлен в режим импульсного набора, во время вызова нажмите \*ит, чтобы временно установить режим тонального набора. Цифры, введенные для данного вызова, будут отправлены в качестве тональных сигналов.

## Автонастройка часов

#### Примечание

- Данная услуга зависит от параметров сети.
- Перед использованием данной функции убедитесь в наличии подписки на услугу определения номера.

Данная функция автоматически выполняет синхронизацию даты и времени телефона с коммутируемой телефонной сетью общего пользования (PSTN). Перед выполнением синхронизации даты проверьте правильность установки значения года.

- 1 Нажмите **MENU/OK**.
- 2 Выберите **[Службы] > [Авточасы]**, затем нажмите **MENU/OK** для подтверждения.
- 3 Выберите **[Включить]/[Выключить]**. Нажмите **MENU/OK**.  
↳ Данная настройка сохранена.

## Регистрация дополнительных трубок

На базовой станции можно зарегистрировать дополнительные телефонные трубки. На базовой станции можно зарегистрировать до 4 телефонных трубок.

- 1 Для регистрации телефонной трубки выполните следующие действия.
  - Если телефонная трубка имеет статус **[Незарегистр.]**, нажмите **MENU/OK**.
  - Если телефонная трубка имеет статус **[Поиск...]** и **[Недоступен]**, нажмите **MENU/OK > [Службы] > [Регистр.] > MENU/OK**.
- 2 Нажмите и удерживайте **••** на базовой станции в течение 10 секунд.

#### Примечание

- Для моделей с автоответчиком: раздастся звуковой сигнал, подтверждающий, что базовая станция находится в режиме регистрации.

- 3 Введите системный PIN-код. Нажмите **REDIAL/C** для изменения. Нажмите **MENU/OK** для подтверждения PIN-кода.  
↳ Регистрация займет не более 2 минут. Базовая станция автоматически определяет номер для телефонной трубки.

#### Примечание

- Если PIN-код является неверным или в течение определенного периода базовая станция не обнаружена, на телефонной трубке отобразится сообщение с уведомлением.
- Если не удалось выполнить регистрацию, отключите адаптер питания от базовой станции и снова подключите его. Подождите 15 секунд и повторно проведите регистрацию.
- Предусмотренный PIN-код: 0000. Изменить его невозможно.

## Отмена регистрации телефонных трубок

- 1 Нажмите **MENU/OK**.

- 2 Выберите **[Службы] > [Отм. регистр.]**, затем нажмите **MENU/OK** для подтверждения.
- 3 Введите системный PIN-код. Предустановленный PIN-код: 0000. Нажмите **REDIAL/C** для удаления номера.
- 4 Выберите телефонную трубку, регистрацию которой необходимо отменить.
- 5 Нажмите **MENU/OK** для подтверждения.  
↳ Регистрация трубки отменена.



#### Совет

- В режиме ожидания название телефонной трубки отображается рядом с номером трубки.



#### Примечание

- Отмена регистрации телефонной трубки выполняется вручную.

---

## Восстановление настроек по умолчанию

Можно восстановить начальные заводские параметры.

- 1 Нажмите **MENU/OK**.
- 2 Выберите **[Службы] > [Сброс]**, затем нажмите кнопку **MENU/OK** для подтверждения.  
↳ На трубке отобразится запрос.
- 3 Нажмите **MENU/OK** для подтверждения.  
↳ Все настройки (за исключением настроек телефонной книги и кнопок прямого доступа) будут сброшены.

# 14 Технические данные

74 × 68,7 × 27,5 мм (В × Ш × Г)

## Общие характеристики и функции

- Время работы в режиме разговора:  
16 часов
- Время работы в режиме ожидания:  
200 часов
- Рабочий диапазон внутри помещения:  
50 метров
- Рабочий диапазон вне помещения:  
300 метров
- Телефонная книга на 50 записей
- Список набранных номеров на 10 записей
- Журнал вызовов на 20 записей
- Автоответчик, время записи 25 минут
- Поддержка стандартов определения номера: FSK, DTMF

## Аккумулятор

- Philips: 2 аккумулятора Ni-MH типа AAA,  
1,2 В, 500 мА\*ч

## Адаптер питания

Базовая станция и зарядное устройство

- Типа: S003GV0600050, вход: 100—  
240 В~, 50/60 Гц 150 мА; выход: 6 В  
пост. тока 500 мА

## Потребляемая мощность

- Энергопотребление в режиме  
ожидания: около 0,7 Вт (D230), 0,75 Вт  
(D235)

## Вес и размеры (D230)

- Телефонная трубка: 108,5 г  
47 × 23,6 × 156 мм (В × Ш × Г)
- Базовая станция: 67,5 г  
109,8 × 72,6 × 27,8 мм (В × Ш × Г)
- Зарядное устройство: 37 г  
74 × 68,7 × 27,5 мм (В × Ш × Г)

## Вес и размеры (D235)

- Телефонная трубка: 108,5 г  
47 × 23,6 × 156 мм (В × Ш × Г)
- Базовая станция: 86,5 г  
109,8 × 72,6 × 29 мм (В × Ш × Г)
- Зарядное устройство: 37 г

# 15 Предупреждение

## Заявление о соответствии

Компания Gibson Innovations настоящим заявляет, что данное изделие соответствует основным требованиям и другим применимым положениям Директивы 1999/5/ЕС. Для ознакомления с декларацией о соответствии перейдите на сайт [www.p4c.philips.com](http://www.p4c.philips.com).

## Соответствие требованиям стандарта GAP

Стандарт GAP гарантирует поддержку всеми телефонными трубками и базовыми станциями, отвечающими требованиям стандарта DECT™ GAP минимального набора функций, независимо от модели устройства. Данная телефонная трубка и базовая станция отвечают требованиям стандарта GAP, т. е. поддерживают следующий минимальный набор функций: регистрация телефонной трубки, подключение к телефонной линии, совершение и прием вызова. Дополнительные функции могут быть недоступны при использовании с другими моделями устройств. Чтобы зарегистрировать и использовать данную телефонную трубку с отвечающей требованиям стандарта GAP базовой станцией другой марки, сначала выполните действия по регистрации трубки в соответствии с инструкциями производителя. Затем выполните инструкции, описанные в данном руководстве пользователя. Чтобы

зарегистрировать телефонную трубку другой марки, подключенную к данной базовой станции, установите базовую станцию в режим регистрации, затем выполните действия в соответствии с инструкциями производителя телефонной трубки.

## Соответствие ЭМП

Настоящее изделие соответствует всем применимым стандартам и нормам по воздействию электромагнитных полей.

## Утилизация отработавшего изделия и использованных батарей



Данное изделие изготовлено из высококачественных материалов и компонентов, которые подлежат повторной переработке и вторичному использованию.



Этот символ на изделии означает, что оно подпадает под действие Директивы Европейского парламента и Совета 2012/19/ЕС.



Этот символ означает, что в изделии содержатся элементы питания, которые подпадают под действие Директивы 2013/56/ЕС и не могут быть утилизированы вместе с бытовыми отходами. Узнайте о раздельной утилизации электротехнических и электронных изделий согласно местному законодательству. Действуйте в соответствии с местным

законодательством и не выбрасывайте отслужившие изделия вместе с бытовым мусором. Правильная утилизация отслуживших изделий и батарей поможет предотвратить возможное вредное воздействие на окружающую среду и здоровье человека.

#### **Извлечение одноразовых элементов питания**

Инструкции по извлечению одноразовых элементов питания см. в разделе "Установка входящих в комплект батарей".



Прикрепленный к изделию логотип означает, что в объединенную национальную систему по восстановлению и утилизации были выплачены финансовые взносы.

#### **Информация о безопасной утилизации**

Изделие не имеет лишней упаковки. Мы попытались сделать так, чтобы упаковочные материалы легко разделялись на три типа: картон (коробка), пенополистерол (буфер) и полиэтилен (мешки, защитный пенопластовый лист).

Материалы, из которых изготовлена система, могут быть переработаны и вторично использованы специализированными предприятиями. Соблюдайте местные нормативные требования по утилизации упаковочных материалов, выработавших ресурс элементов питания и старого оборудования.



# 16 Часто задаваемые вопросы

На экране отсутствует индикация уровня сигнала.

- Телефонная трубка вне диапазона действия базовой станции. Переместите ее ближе к базовой станции.
- Если на трубке отображается индикация [Незарегистр.], ее необходимо зарегистрировать.



## Совет

- Дополнительную информацию см. в разделе "Регистрация дополнительных трубок" главы "Службы".

**Что делать, если не удалось подключить дополнительные телефонные трубки к базовой станции или зарегистрировать их?**

Память базовой станции заполнена. Отмените регистрацию неиспользуемых трубок и повторите попытку.



## Совет

- Дополнительную информацию см. в разделе "Отмена регистрации телефонных трубок" главы "Службы".

**Телефонная трубка находится в режиме поиска или недоступна. Что делать?**

- Убедитесь, что базовая станция подключена к источнику питания.
- Зарегистрируйте трубку на базовой станции.
- Поднесите трубку ближе к базовой станции.

**Я выбрал не тот язык. Что мне делать?**

- 1 Нажмите для возврата к экрану в режиме ожидания.

- 2 Нажмите **MENU/OK** для доступа к главному меню.

- 3 На экране отобразится одна из следующих надписей:

Настр. телеф. > Язык

Phone setup > Язык

Налаштув. тел. > Мова

Tel. nustat. > Kalba

Telef. seadis. > Keel

Tälr. iestat. > Valoda

- 4 Выберите одну из надписей для доступа к параметрам языка.

- 5 Выберите нужный язык.

**Во время вызова пропадает связь трубки со станцией или качество связи неудовлетворительное.**

- Проверьте настройки режима **ECO+**. Если режим включен, отключите его, чтобы увеличить рабочий диапазон приема и добиться оптимального качества связи.
- Снова зарегистрируйте трубку на базовой станции.

**Отсутствует гудок.**

- Проверьте подключение телефона.
- Телефонная трубка вне диапазона действия базовой станции. Переместите ее ближе к базовой станции.

**Отсутствует сигнал подключения.**

- Трубка установлена в базовую станцию/зарядное устройство неправильно.
- Контакты подзарядки загрязнены. Отсоедините источник питания и протрите контакты влажной тканью.

**Невозможно изменить настройки голосовой почты, что делать?**

Параметры голосовой почты зависят от поставщика услуг. Обратитесь в сервисную службу для изменения параметров.

**Трубка в зарядном устройстве не заряжается.**

- Убедитесь, что аккумуляторы установлены правильно.

- Убедитесь, что трубка правильно расположена в зарядном устройстве. Во время зарядки отображается анимированный значок аккумулятора.
- Убедитесь, что сигнал подключения включен. При правильной установке трубки в зарядное устройство раздается звуковой сигнал.
- Контакты подзарядки загрязнены. Отсоедините источник питания и протрите контакты влажной тканью.
- Аккумуляторы неисправны. Приобретите новые с такими же техническими характеристиками.

#### **Экран не включается.**

- Убедитесь, что аккумуляторы заряжены.
- Проверьте наличие электропитания, а также подключение телефона к сетевой розетке.

#### **Низкое качество звука (помехи, эхо и пр.).**

- Телефонная трубка расположена рядом с границей рабочего диапазона. Переместите ее ближе к базовой станции.
- Помехи вызваны расположенными рядом с телефоном электрическими приборами. Поместите базовую станцию на достаточном расстоянии от данных приборов.
- Телефон расположен рядом с толстыми стенами. Поместите базовую станцию на достаточном расстоянии от стен.

#### **Нет сигнала с телефонной трубки.**

- Убедитесь, что сигнал вызова телефонной трубки включен.
- Убедитесь, что телефонная трубка зарегистрирована на базовой станции.

#### **Не отображается идентификация абонента.**

- Услуга не подключена. Обратитесь к поставщику услуг.
- Информация об абоненте скрыта или недоступна.

#### **На телефонной трубке не отображаются символы \* и #.**

На ЖК-дисплее символы \* и # отображаются как маленькие буквы "n" и "o" (соответственно). Это не является

неисправностью, так как во втором ряду на дисплее отображается 7 сегментов (вы можете найти эти символы на следующих четырех кнопках: \*INT и #D/A).



#### **Примечание**

- Если не удастся устранить проблему с помощью приведенных выше решений, отключите источник питания от телефонной трубки и базовой станции. Выполните повторное подключение через 1 минуту.

# 17 Приложение

## Таблицы ввода текста и цифр

Кнопка Символы верхнего регистра (для языков: английский, французский, немецкий, итальянский, турецкий, португальский, испанский, нидерландский, датский, финский, норвежский, шведский, румынский, польский, чешский, венгерский, словенский, словацкий, хорватский, литовский, эстонский, латышский, болгарский)

0	Пробел . 0 , / ; : " ' ! ; ? ; * + - % \ ^ ~
1	1 @ _ # = < > ( ) & € £ \$ ¥ [ ] { } ¢ § ...
2	A B C 2 à â ã ä å ä ã ä å ç ċ
3	D E F 3 è é ê ë ì í î ï ð
4	G H I 4 ĝ ħ ï ð ñ ò
5	J K L 5 Ì
6	M N O 6 ñ ó ô õ ö
7	P Q R S 7 ş ş ð ò ñ
8	T U V 8 ù ú û ü ū ū
9	W X Y Z 9 ø Ω Ξ Ψ Ž

Кнопка Символы нижнего регистра (для языков: английский, французский, немецкий, итальянский, турецкий, португальский, испанский, нидерландский, датский, финский, норвежский, шведский)

0	Пробел . 0 , / ; : " ' ! ; ? ; * + - % \ ^ ~
1	1 @ _ # = < > ( ) & € £ \$ ¥ [ ] { } ¢ § ...
2	a b c 2 à â ã ä å ä ã ä å ç ċ
3	d e f 3 è é ê ë ì í î ï ð

4	g h i 4 ĝ ħ ï ð ñ ò
5	j k l 5 Ì
6	m n o 6 ñ ó ô õ ö
7	p q r s 7 ş ş ð ò ñ
8	t u v 8 ù ú û ü ū ū
9	w x y z 9 ø Ω Ξ Ψ Ž

Кнопка Символы верхнего регистра (русский и украинский языки)

0	Пробел . 0 , / ; : " ' ! ; ? ; * + - % \ ^ ~
1	1 @ _ # = < > ( ) & € £ \$ ¥ [ ] { } ¢ § ...
2	A B В Г 2 Г A B C Æ Ä Å Ç
3	Д Е Ё Ж З 3 Е D E F É Δ Ф
4	И Й К Л 4 İ Ğ Н I Г
5	М Н О П 5 J K L Λ
6	Р С Т У 6 M N O Ñ Ö
7	Ф Х Ц Ч 7 P Q R S П Θ Σ Β
8	Ш Щ Ъ Ы 8 T U V Ü
9	Ь Э Ю Я 9 W X Y Z Ø Ω Ξ Ψ

Кнопка Символы нижнего регистра (русский и украинский языки)

0	Пробел . 0 , / ; : " ' ! ; ? ; * + - % \ ^ ~
1	1 @ _ # = < > ( ) & € £ \$ ¥ [ ] { } ¢ § ...
2	a б в г 2 a b c à æ ä å
3	д е ё ж з 3 e d e f è é Δ Ф
4	и й к л 4 i ğ н i г
5	м н о п 5 j k l λ
6	р с т у 6 m n o ñ ö
7	ф х ц ч 7 p q r s п θ σ β
8	ш щ ъ ы 8 t u v ü
9	ь э ю я 9 w x y z ø Ω Ξ Ψ







2015 © Gibson Innovations Limited. Все права защищены.  
Ответственность за изготовление и реализацию данного изделия несет компания Gibson Innovations Ltd. Компания Gibson Innovations Ltd. также предоставляет гарантию на данное изделие.

Philips и эмблема Philips в виде щита являются зарегистрированными товарными знаками компании Koninklijke Philips N.V. и используются по лицензии Koninklijke Philips N.V.

UM\_D230-235\_51\_RU\_V1.0

WK1526

**CE 0168**

