

FOR CAR USE ONLY/NUR FÜR AUTOMOBIL GEBRAUCH/POUR APPLICATION AUTOMOBILE UNIQUEMENT/PARA USO EN AUTOMÓVILES/SOLO PER L'UTILIZZO IN AUTOMOBILE/ENDAST FÖR BILBRUK/ALLEEN VOOR GEBRUIK IN DE AUTO/ТОЛЬКО ДЛЯ ИСПОЛЬЗОВАНИЯ В АВТОМОБИЛЯХ/DO UŻYCIA TYLKO W SAMOCHODZIE

**ALPINE**

**CD/USB RECEIVER**  
**CDE-182R/CDE-181R/CDE-181RR/  
CDE-181RM/CDE-180R/CDE-180RR/  
CDE-180RM**  
**DIGITAL MEDIA RECEIVER**  
**UTE-81R**



QUICK REFERENCE GUIDE  
Kurzanleitung  
GUIDE DE RÉFÉRENCE RAPIDE  
GUÍA DE REFERENCIA RÁPIDA  
GUIDA RAPIDA  
SNABBGUIDE  
SNELSTARTGIDS

КРАТКОЕ СПРАВОЧНОЕ РУКОВОДСТВО  
SKRÓCONA INSTRUKCJA DLA UŻYTKOWNIKA

EN  
DE  
FR

ES  
IT  
SE

NL  
RU  
PL

For details on all functions, refer to the Owner's Manual stored in the supplied CD-ROM. (As it is data CD, the CD cannot be used for playing back music and images on the player.) If required, an ALPINE dealer will readily provide you with a print out of the Owner's Manual contained in the CD-ROM.

Detaillierte Erläuterungen zu den Gerätefunktionen finden Sie in der Bedienungsanleitung auf der mitgelieferten CD-ROM. Bei dieser CD handelt es sich um eine Daten-CD. Die Wiedergabe von Musik oder Bildern auf dem Player ist damit nicht möglich. Bei Bedarf erhalten Sie bei Ihrem ALPINE-Händler einen Ausdruck der Bedienungsanleitung auf der CD-ROM.

Pour obtenir de plus amples informations sur l'ensemble des fonctions, reportez-vous au mode d'emploi fourni sur le CD-ROM. (Étant donné qu'il s'agit d'un CD de données, ce CD ne peut pas être utilisé pour lire des fichiers audio ou image sur le lecteur.) Si vous le souhaitez, demandez à votre revendeur ALPINE de vous fournir la version papier du mode d'emploi contenu dans le CD-ROM.

**ALPINE ELECTRONICS MARKETING, INC.**

1-7, Yukigaya-Otsukamachi, Ota-ku,  
Tokyo 145-0067, JAPAN  
Phone: 03-5499-4531

**ALPINE ELECTRONICS OF AMERICA, INC.**

19145 Gramercy Place, Torrance,  
California 90501, U.S.A.  
Phone 1-800-ALPINE-1 (1-800-257-4631)

**ALPINE ELECTRONICS OF AUSTRALIA PTY. LTD.**

161-165 Princes Highway, Hallam  
Victoria 3803, Australia  
Phone 03-8787-1200

**ALPINE ELECTRONICS GmbH**

Wilhelm-Wagenfeld-Str. 1-3, 80807 München, Germany  
Phone 089-32 42 640

**ALPINE ELECTRONICS OF U.K. LTD.**

Alpine House  
Fletchamstead Highway, Coventry CV4 9TW, U.K.  
Phone 0870-33 33 763

**ALPINE ELECTRONICS FRANCE S.A.R.L.**

(RCS PONTOISE B 338 101 280)  
98, Rue de la Belle Etoile, Z.I. Paris Nord II,  
B.P. 50016, 95945 Roissy Charles de Gaulle  
Cedex, France  
Phone 01-48638989

**ALPINE ITALIA S.p.A.**

Viale C. Colombo 8, 20090 Trezzano  
Sul Naviglio (MI), Italy  
Phone 02-484781

**ALPINE ELECTRONICS DE ESPAÑA, S.A.**

Portal de Gamarra 36, Pabellón, 32  
01013 Vitoria (Alava)-APDO 133, Spain  
Phone 945-283588

# Contents / Inhalt / Contenu

WARNING / WARNUNG / AVERTISSEMENT .....	2
CAUTION / VORSICHT / ATTENTION .....	4
Getting Started / Vorbereitungen / Mise en route ...	5
BASS ENGINE SQ Function / BASS ENGINE SQ-Funktion / Fonction BASS ENGINE SQ .....	7
Radio .....	9
CD/MP3/WMA/AAC (CDE-182R/CDE-181 Series/ CDE-180 Series only) / (nur CDE-182R/Modellreihe CDE-181/Modellreihe CDE-180) / (modèles CDE-182R/CDE-181 et CDE-180 uniquement) ...	10
USB Memory (Optional) / USB-Speicher (Optional) / Clé USB (en option) .....	12
iPod/iPhone (Optional) (CDE-182R/CDE-181 Series only) / (Optional) (nur CDE-182R/Modellreihe CDE-181) / (en option) (modèles CDE-182R/ CDE-181 uniquement) .....	14
Specifications / Technische Daten / Spécifications .....	19
Installation .....	21
Connections / Anschlüsse / Raccordements .....	23

## IMPORTANT

Please record the serial number of your unit in the space provided below and keep it as a permanent record.

SERIAL NUMBER: \_\_\_\_\_  
INSTALLATION DATE: \_\_\_\_\_  
INSTALLATION TECHNICIAN: \_\_\_\_\_  
PLACE OF PURCHASE: \_\_\_\_\_

## WICHTIG!

Bitte notieren Sie die Seriennummer Ihres Geräts an der dafür vorgesehenen Stelle unten und bewahren Sie sie sorgfältig auf.

SERIENNUMMER: \_\_\_\_\_  
EINBAUDATUM: \_\_\_\_\_  
EINGEBAUT VON: \_\_\_\_\_  
GEKAUFT BEI: \_\_\_\_\_

## IMPORTANT

Veuillez inscrire le numéro de série de votre appareil dans l'espace prévu ci-contre et conservez-le soigneusement dans vos archives.

NUMÉRO DE SÉRIE : \_\_\_\_\_  
DATE D'INSTALLATION : \_\_\_\_\_  
INSTALLATEUR : \_\_\_\_\_  
LIEU D'ACHAT : \_\_\_\_\_

**WARNING**

**This symbol means important instructions. Failure to heed them can result in serious injury or death.**

**DO NOT OPERATE ANY FUNCTION THAT TAKES YOUR ATTENTION AWAY FROM SAFELY DRIVING YOUR VEHICLE.**

Any function that requires your prolonged attention should only be performed after coming to a complete stop. Always stop the vehicle in a safe location before performing these functions. Failure to do so may result in an accident.

**KEEP THE VOLUME AT A LEVEL WHERE YOU CAN STILL HEAR OUTSIDE NOISES WHILE DRIVING.**

Excessive volume levels that obscure sounds such as emergency vehicle sirens or road warning signals (train crossings, etc.) can be dangerous and may result in an accident. LISTENING AT LOUD VOLUME LEVELS IN A CAR MAY ALSO CAUSE HEARING DAMAGE.

**DO NOT DISASSEMBLE OR ALTER.**

Doing so may result in an accident, fire or electric shock.

**USE ONLY IN CARS WITH A 12 VOLT NEGATIVE GROUND.**

(Check with your dealer if you are not sure.) Failure to do so may result in fire, etc.

**KEEP SMALL OBJECTS SUCH AS BATTERIES OUT OF THE REACH OF CHILDREN.**

Swallowing them may result in serious injury. If swallowed, consult a physician immediately.

**USE THE CORRECT AMPERE RATING WHEN REPLACING FUSES.**

Failure to do so may result in fire or electric shock.

**DO NOT BLOCK VENTS OR RADIATOR PANELS.**

Doing so may cause heat to build up inside and may result in fire.

**WARNUNG**

**Dieses Symbol weist auf wichtige Anweisungen hin. Bei Nichtbeachtung besteht die Gefahr von schweren Verletzungen oder Todesfällen.**

**KEINE BEDIENUNG AUSFÜHREN, DIE VOM SICHEREN LENKEN DES FAHRZEUGS ABLENKEN KÖNNTE.**

Führen Sie Bedienungen, die Ihre Aufmerksamkeit längere Zeit in Anspruch nehmen, erst aus, nachdem das Fahrzeug zum Stillstand gekommen ist. Halten Sie das Fahrzeug immer an einer sicheren Stelle an, bevor Sie solche Bedienungen ausführen. Andernfalls besteht Unfallgefahr.

**DIE LAUTSTÄRKE NUR SO HOCH STELLEN, DASS SIE WÄHREND DER FAHRT NOCH AUSSENGERÄUSCHE WAHRNEHMEN KÖNNEN.**

Übermäßige Lautstärkepegel, die Geräusche wie die Sirenen von Notarztwagen oder Warnsignale (an einem Bahnübergang usw.) übertönen, können gefährlich sein und zu einem Unfall führen. HOHE LAUTSTÄRKEPEGEL IN EINEM AUTO KÖNNEN AUSSERDEM GEHÖRSCHÄDEN VERURSACHEN.

**GERÄT NICHT ÖFFNEN.**

Andernfalls besteht Unfallgefahr, Feuergefahr oder die Gefahr eines elektrischen Schlages.

**NUR IN FAHRZEUGEN MIT 12-VOLT-BORDNETZ UND MINUS AN MASSE VERWENDEN.**

Fragen Sie im Zweifelsfall Ihren Händler. Andernfalls besteht Feuergefahr usw.

**KLEINE GEGENSTÄNDE WIE BATTERIEN VON KINDERN FERNHALTEN.**

Werden solche Gegenstände verschluckt, besteht die Gefahr schwerwiegender Verletzungen. Suchen Sie unverzüglich einen Arzt auf, wenn ein Kind einen solchen Gegenstand verschluckt.

**SICHERUNGEN IMMER DURCH SOLCHE MIT DER RICHTIGEN AMPEREZAHL ERSETZEN.**

Andernfalls besteht Feuergefahr oder die Gefahr eines elektrischen Schlages.

**LÜFTUNGSÖFFNUNGEN UND KÜHLKÖRPER NICHT ABDECKEN.**

Andernfalls kann es zu einem Wärmestau im Gerät kommen, und es besteht Feuergefahr.

**AVERTISSEMENT**

**Ce symbole désigne des instructions importantes. Le non-respect de ces instructions peut entraîner de graves blessures, voire la mort.**

**N'ACTIVER AUCUNE FONCTION SUSCEPTIBLE DE DETOURNER VOTRE ATTENTION DE LA CONDUITE DU VEHICULE.**

Les fonctions requérant une attention prolongée ne doivent être exploitées qu'à l'arrêt complet du véhicule. Toujours arrêter le véhicule à un endroit sûr avant d'activer ces fonctions. Il y a risque de provoquer un accident.

**GARDER LE VOLUME À FAIBLE NIVEAU DE MANIÈRE À POUVOIR ENTENDRE LES BRUITS EXTÉRIEURS PENDANT LA CONDUITE.**

Des niveaux de volume excessifs qui couvrent les sirènes des ambulances ou les signaux routiers (passages à niveau, etc.) peuvent être dangereux et provoquer un accident. UN NIVEAU DE VOLUME TROP ÉLEVÉ À L'INTÉRIEUR DU VÉHICULE PEUT ÉGALEMENT AVOIR DES EFFETS IRRÉVERSIBLES SUR VOTRE AUDITION.

**NE PAS DESASSEMBLER NI MODIFIER L'APPAREIL.**

Il y a risque d'accident, d'incendie ou de choc électrique.

**A UTILISER UNIQUEMENT SUR DES VOITURES A MASSE NEGATIVE DE 12 VOLTS.**

(Vérifiez auprès de votre concessionnaire si vous n'êtes pas certain.) Il y a risque d'incendie, etc.

**GARDER LES PETITS OBJETS COMME LES PILES HORS DE PORTEE DES ENFANTS.**

L'ingestion de tels objets peut entraîner de graves blessures. En cas d'ingestion, consulter immédiatement un médecin.

**UTILISER DES FUSIBLES DE L'AMPERAGE APPROPRIÉ.**

Il y a risque d'incendie ou de décharge électrique.

**NE PAS OBSTRUER LES SORTIES D'AIR NI LES PANNEAUX DU RADIATEUR.**

Une surchauffe interne peut se produire et provoquer un incendie.

**USE THIS PRODUCT FOR MOBILE 12V APPLICATIONS.**

Use for other than its designed application may result in fire, electric shock or other injury.

**DO NOT PLACE HANDS, FINGERS OR FOREIGN OBJECTS IN INSERTION SLOTS OR GAPS.**

Doing so may result in personal injury or damage to the product.

**MAKE THE CORRECT CONNECTIONS.**

Failure to make the proper connections may result in fire or product damage.

**BEFORE WIRING, DISCONNECT THE CABLE FROM THE NEGATIVE BATTERY TERMINAL.**

Failure to do so may result in electric shock or injury due to electrical shorts.

**DO NOT SPLICE INTO ELECTRICAL CABLES.**

Never cut away cable insulation to supply power to other equipment. Doing so will exceed the current carrying capacity of the wire and result in fire or electric shock.

**DO NOT DAMAGE PIPE OR WIRING WHEN DRILLING HOLES.**

When drilling holes in the chassis for installation, take precautions so as not to contact, damage or obstruct pipes, fuel lines, tanks or electrical wiring. Failure to take such precautions may result in fire.

**DO NOT USE BOLTS OR NUTS IN THE BRAKE OR STEERING SYSTEMS TO MAKE GROUND CONNECTIONS.**

Bolts or nuts used for the brake or steering systems (or any other safety-related system), or tanks should NEVER be used for installations or ground connections. Using such parts could disable control of the vehicle and cause fire etc.

**DO NOT INSTALL IN LOCATIONS WHICH MIGHT HINDER VEHICLE OPERATION, SUCH AS THE STEERING WHEEL OR SHIFT LEVER.**

Doing so may obstruct forward vision or hamper movement etc. and results in serious accident.

**DAS GERÄT NUR AN EIN 12-V-BORDNETZ IN EINEM FAHRZEUG ANSCHLIESSEN.**

Andernfalls besteht Feuergefahr, die Gefahr eines elektrischen Schlages oder anderer Verletzungen.

**KEINE FREMDKÖRPER IN EINSCHUBSCHLITZE ODER ÖFFNUNGEN AM GERÄT STECKEN.**

Andernfalls kann es zu Verletzungen oder Schäden am Gerät kommen.

**AUF KORREKTE ANSCHLÜSSE ACHTEN.**

Bei fehlerhaften Anschlüssen besteht Feuergefahr, und es kann zu Schäden am Gerät kommen.

**VOR DEM ANSCHLUSS DAS KABEL VOM MINUSPOL DER BATTERIE ABKLEMMEN.**

Andernfalls besteht die Gefahr eines elektrischen Schlages oder Verletzungsgefahr durch einen Kurzschluss.

**ELEKTRISCHE KABEL NICHT SPLEISSEN.**

Kabel dürfen nicht abgesplittet werden, um andere Geräte mit Strom zu versorgen. Andernfalls wird die Strombelastbarkeit des Kabels überschritten, und es besteht Feuergefahr oder die Gefahr eines elektrischen Schlages.

**BEIM BOHREN VON LÖCHERN LEITUNGEN UND KABEL NICHT BESCHÄDIGEN.**

Wenn Sie beim Einbauen Löcher in das Fahrzeugchassis bohren, achten Sie unbedingt darauf, die Kraftstoffleitungen und andere Leitungen, den Benzintank und elektrische Kabel nicht zu berühren, zu beschädigen oder zu blockieren. Andernfalls besteht Feuergefahr.

**BOLZEN UND MUTTERN DER BREMSANLAGE NICHT ALS MASSEPUNKTE VERWENDEN.**

Verwenden Sie für Einbau oder Masseanschluß NIEMALS Bolzen oder Muttern der Brems- bzw. Lenkanlage oder eines anderen sicherheitsrelevanten Systems oder des Benzintanks. Andernfalls besteht die Gefahr, dass Sie die Kontrolle über das Fahrzeug verlieren oder ein Feuer ausbricht.

**DAS GERÄT NICHT AN EINER STELLE EINBAUEN, AN DER ES BEIM FAHREN HINDERLICH SEIN KÖNNTE, WEIL ES Z. B. DAS LENKRAD ODER DEN SCHALTHEBEL BLOCKIERT.**

Andernfalls ist möglicherweise keine freie Sicht nach vorne gegeben, oder die Bewegungen des Fahrers sind so eingeschränkt, dass Unfallgefahr besteht.

**UTILISER CET APPAREIL POUR DES APPLICATIONS MOBILES DE 12 V.**

Toute utilisation autre que l'application désignée comporte un risque d'incendie, de choc électrique ou de blessure.

**NE PAS INTRODUIRE LES MAINS, LES DOIGTS NI DE CORPS ÉTRANGERS DANS LES FENTES ET LES INTERSTICES.**

Il y a risque de blessures ou de dommages à l'appareil.

**EFFECTUER CORRECTEMENT LES CONNEXIONS.**

Il y a risque de blessures ou de dommages à l'appareil.

**AVANT TOUTE CONNEXION, DEBRANCHER LE CABLE DE LA BORNE NEGATIVE DE LA BATTERIE.**

Il y a risque de choc électrique ou de blessure par courts-circuits.

**NE PAS DENUDER LES CABLES ELECTRIQUES.**

Ne jamais enlever la gaine isolante pour alimenter un autre appareil. Il y a risque de dépassement de la capacité de courant et, partant, d'incendie ou de choc électrique.

**NE PAS ENDOMMAGER DE CONDUITES NI DE CABLES LORS DU FORAGE DES TROUS.**

Lors du forage de trous dans le châssis en vue de l'installation, veiller à ne pas entrer en contact, endommager ni obstruer de conduites, de tuyaux à carburant ou de fils électriques. Le non-respect de cette précaution peut entraîner un incendie.

**NE PAS UTILISER DES ECROUS NI DES BOULONS DU CIRCUIT DE FREINAGE OU DE DIRECTION POUR LES CONNEXIONS DE MASSE.**

Les boulons et les écrous utilisés pour les circuits de freinage et de direction (ou de tout autre système de sécurité) ou les réservoirs ne peuvent JAMAIS être utilisés pour l'installation ou la liaison à la masse. L'utilisation de ces organes peut désactiver le système de contrôle du véhicule et causer un incendie, etc.

**NE PAS INSTALLER A DES ENDROITS SUSCEPTIBLES D'ENTRAVER LA CONDUITE DU VEHICULE, COMME LE VOLANT OU LE LEVIER DE VITESSES.**

La vue vers l'avant pourrait être obstruée ou les mouvements gênés, etc., et provoquer un accident grave.

## CAUTION

This symbol means important instructions. Failure to heed them can result in injury or material property damage.

### **HALT USE IMMEDIATELY IF A PROBLEM APPEARS.**

Failure to do so may cause personal injury or damage to the product. Return it to your authorized Alpine dealer or the nearest Alpine Service Centre for repairing.

### **HAVE THE WIRING AND INSTALLATION DONE BY EXPERTS.**

The wiring and installation of this unit requires special technical skill and experience. To ensure safety, always contact the dealer where you purchased this product to have the work done.

### **USE SPECIFIED ACCESSORY PARTS AND INSTALL THEM SECURELY.**

Be sure to use only the specified accessory parts. Use of other than designated parts may damage this unit internally or may not securely install the unit in place. This may cause parts to become loose resulting in hazards or product failure.

### **ARRANGE THE WIRING SO IT IS NOT CRIMPED OR PINCHED BY A SHARP METAL EDGE.**

Route the cables and wiring away from moving parts (like the seat rails) or sharp or pointed edges. This will prevent crimping and damage to the wiring. If wiring passes through a hole in metal, use a rubber grommet to prevent the wire's insulation from being cut by the metal edge of the hole.

### **DO NOT INSTALL IN LOCATIONS WITH HIGH MOISTURE OR DUST.**

Avoid installing the unit in locations with high incidence of moisture or dust. Moisture or dust that penetrates into this unit may result in product failure.

## VORSICHT

Dieses Symbol weist auf wichtige Anweisungen hin. Bei Nichtbeachtung besteht die Gefahr von Verletzungen bzw. Sachschäden.

### **DAS GERÄT NICHT WEITERBENUTZEN, WENN EIN PROBLEM AUFTRIT.**

Andernfalls kann es zu Verletzungen oder Schäden am Gerät kommen. Geben Sie das Gerät zu Reparaturzwecken an einen autorisierten Alpine-Händler oder den nächsten Alpine-Kundendienst.

### **VERKABELUNG UND EINBAU VON FACHPERSONAL AUSFÜHREN LASSEN.**

Die Verkabelung und der Einbau dieses Geräts erfordern technisches Geschick und Erfahrung. Zu Ihrer eigenen Sicherheit sollten Sie Verkabelung und Einbau dem Händler überlassen, bei dem Sie das Gerät erworben haben.

### **NUR DAS VORGESCHRIEBENE ZUBEHÖR VERWENDEN UND DIESES SICHER EINBAUEN.**

Verwenden Sie ausschließlich das vorgeschriebene Zubehör. Andernfalls wird das Gerät möglicherweise beschädigt, oder es lässt sich nicht sicher einbauen. Wenn sich Teile lösen, stellen diese eine Gefahrenquelle dar, und es kann zu Betriebsstörungen kommen.

### **DIE KABEL SO VERLEGEN, DASS SIE NICHT GEKNICKT ODER DURCH SCHARFE KANTEN GEQUETSCHT WERDEN.**

Verlegen Sie die Kabel so, dass sie sich nicht in beweglichen Teilen wie den Sitzschienen verfangen oder an scharfen Kanten oder spitzen Ecken beschädigt werden können. So verhindern Sie eine Beschädigung der Kabel. Wenn Sie ein Kabel durch eine Bohrung in einer Metallplatte führen, schützen Sie die Kabelisolierung mit einer Gummittle über Beschädigung durch die Metallkanten der Bohrung.

### **DAS GERÄT NICHT AN STELLEN EINBAUEN, AN DENEN ES HOHER FEUCHTIGKEIT ODER STAUB AUSGESETZT IST.**

Bauen Sie das Gerät so ein, dass es vor hoher Feuchtigkeit und Staub geschützt ist. Wenn Feuchtigkeit oder Staub in das Gerät gelangen, kann es zu Betriebsstörungen kommen.

## ATTENTION

Ce symbole désigne des instructions importantes. Le non-respect de ces instructions peut entraîner des blessures ou des dégâts matériels.

### **INTERROMPRE TOUTE UTILISATION EN CAS DE PROBLEME.**

Le non-respect de cette précaution peut entraîner des blessures ou endommager l'appareil. Retourner l'appareil auprès du distributeur Alpine agréé ou un centre de service après-vente Alpine en vue de la réparation.

### **FAIRE INSTALLER LE CABLAGE ET L'APPAREIL PAR DES EXPERTS.**

Le câblage et l'installation de cet appareil requiert des compétences techniques et de l'expérience. Pour garantir la sécurité, faire procéder à l'installation de cet appareil par le distributeur qui vous l'a vendu.

### **UTILISER LES ACCESSOIRES SPECIFIES ET LES INSTALLER CORRECTEMENT.**

Utiliser uniquement les accessoires spécifiés. L'utilisation d'autres composants que les composants spécifiés peut causer des dommages internes à cet appareil ou son installation risque de ne pas être effectuée correctement. Les pièces utilisées risquent de se desserrer et de provoquer des dommages ou une défaillance de l'appareil.

### **FAIRE CHEMINER LE CABLAGE DE MANIERE A NE PAS LE COINCER CONTRE UNE ARETE METALLIQUE.**

Faire cheminer les câbles à l'écart des pièces mobiles (comme les rails d'un siège) et des arêtes acérées ou pointues. Cela évitera ainsi de coincer et d'endommager les câbles. Si un câble passe dans un orifice métallique, utiliser un passe-cloison en caoutchouc pour éviter que la gaine isolante du câble ne soit endommagée par le rebord métallique de l'orifice.





### **NE PAS INSTALLER A DES ENDROITS TRES HUMIDES OU POUSSIEREUX.**

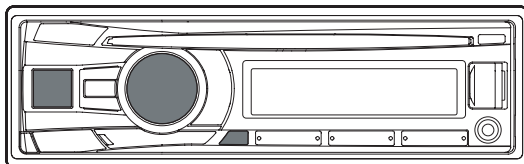

Eviter d'installer l'appareil à des endroits soumis à une forte humidité ou de la poussière en excès. La pénétration d'humidité ou de poussière à l'intérieur de cet appareil risque de provoquer une défaillance.

# Getting Started / Vorbereitungen / Mise en route



• The illustrations on this Owner's Manual use CDE-182R as an example. / Die Abbildungen in dieser Bedienungsanleitung zeigen den CDE-182R als Beispiel. / Les illustrations de ce Mode d'emploi prennent le modèle CDE-182R comme exemple.

	English	Deutsch	Français
	<p><b>Turning Power On</b></p> <p>Press any button (except ▲ and ▴) to turn power on.</p> <ul style="list-style-type: none"> <li>• When installing this unit in a car for the first time, DEMO OFF screen will be displayed for 30 seconds after turning on the unit. Press  /ENTER within 30 seconds to turn off the Demonstration mode.</li> </ul>	<p><b>Einschalten</b></p> <p>Drücken Sie eine beliebige Taste (ausgenommen der Tasten ▲ und ▴), um das Gerät anzuschalten.</p> <ul style="list-style-type: none"> <li>• Wenn dieses Gerät zum ersten Mal in ein Fahrzeug eingebaut wird, wird der Bildschirm DEMO OFF 30 Sekunden lang nach dem Einschalten des Geräts angezeigt. Drücken Sie innerhalb von 30 Sekunden  /ENTER, um den Demonstrationsmodus zu deaktivieren.</li> </ul>	<p><b>Mise sous tension</b></p> <p>Appuyez sur n'importe quel bouton (sauf ▲ et ▴) pour mettre l'appareil sous tension.</p> <ul style="list-style-type: none"> <li>• Lorsque vous installez cet appareil dans votre voiture pour la première fois, l'écran DEMO OFF s'affiche pendant 30 secondes après la mise sous tension de l'appareil. Appuyez sur  /ENTER dans les 30 secondes afin de désactiver le mode Démonstration</li> </ul>
	<p>Press and hold <b>SOURCE/⏻</b> for at least 2 seconds to turn off the unit.</p>	<p>Zum Ausschalten halten Sie <b>SOURCE/⏻</b> mindestens 2 Sekunden lang gedrückt.</p>	<p>Maintenez la touche <b>SOURCE/⏻</b> enfoncée pendant 2 secondes au moins pour mettre l'appareil hors tension.</p>

	<p><b>Changing the Source</b></p> <p>TUNER → DISC*<sup>1</sup> → USB AUDIO/iPod*<sup>2</sup> → AUXILIARY*<sup>3</sup> → TUNER</p> <p>*<sup>1</sup> Only for CDE-182R/CDE-181 Series/CDE-180 Series. *<sup>2</sup> Only for CDE-182R/CDE-181 Series and when the iPod/iPhone is connected. *<sup>3</sup> Only when AUX SETUP is set to ON.</p>	<p><b>Wechseln der Tonquelle</b></p> <p>TUNER → DISC*<sup>1</sup> → USB AUDIO/iPod*<sup>2</sup> → AUXILIARY*<sup>3</sup> → TUNER</p> <p>*<sup>1</sup> Nur für CDE-182R/Modellreihe CDE-181/Modellreihe CDE-180. *<sup>2</sup> Nur für CDE-182R/Modellreihe CDE-181 und wenn ein iPod/iPhone angeschlossen ist. *<sup>3</sup> Nur, wenn AUX SETUP auf ON gestellt ist.</p>	<p><b>Changement de source</b></p> <p>TUNER → DISC*<sup>1</sup> → USB AUDIO/iPod*<sup>2</sup> → AUXILIARY*<sup>3</sup> → TUNER</p> <p>*<sup>1</sup> Uniquement pour les modèles CDE-182R/CDE-181 et CDE-180. *<sup>2</sup> Uniquement pour les modèles CDE-182R/CDE-181 et lorsque l'iPod/iPhone est connecté. *<sup>3</sup> Uniquement lorsque AUX SETUP est défini sur ON.</p>
	<p><b>Adjusting Volume</b></p>	<p><b>Einstellen der Lautstärke</b></p>	<p><b>Réglage du volume</b></p>
	<p><b>Displaying the Text</b></p> <p>The display will change every time the button is pressed.</p>	<p><b>Anzeigen von Text</b></p> <p>Die Anzeige wechselt mit jedem Tastendruck.</p>	<p><b>Affichage du texte</b></p> <p>L'affichage change chaque fois que vous appuyez sur cette touche.</p>



# BASS ENGINE SQ Function / BASS ENGINE SQ- Funktion / Fonction BASS ENGINE SQ



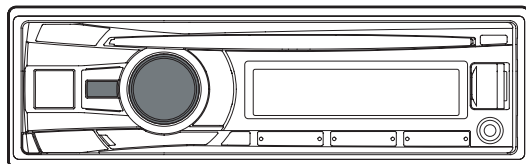

	<i>English</i>	<i>Deutsch</i>	<i>Français</i>
	<p>With the BASS ENGINE SQ function on this unit, several parameters affecting Bass performance are adjusted simultaneously. The BASS ENGINE SQ Level adjustment varies these parameters uniformly for optimum Bass effect at different levels.</p>	<p>Mit der BASS ENGINE SQ-Funktion an diesem Gerät werden verschiedene Parameter für die Bassleistung gleichzeitig angepasst. Mit der Anpassung des BASS ENGINE SQ-Pegels werden diese Parameter für einen optimalen Basseffekt auf unterschiedlichen Ebenen einheitlich eingestellt.</p>	<p>Grâce à la fonction BASS ENGINE SQ de cet appareil, il est possible de régler simultanément plusieurs paramètres liés aux performances des graves. Le réglage du niveau du mode BASS ENGINE SQ permet de varier ces paramètres uniformément pour un effet de graves optimal à différent niveaux.</p>
	<p><b>About Setup when the external power amplifier is connected. (CDE-182R/CDE-181 series/CDE-180 series only)</b> In order to optimize the BASS ENGINE SQ, we recommend the following power amplifier setup. After setting up, you can adjust the BASS ENGINE SQ Level according to the music.</p> <ol style="list-style-type: none"> <li><b>1 Set gain of the power amplifier to "MIN".</b></li> <li><b>2 Set the Crossover Mode Sector switch to "OFF".</b></li> <li><b>3 Set the BASS ENGIN of this unit to "ON", and the BASS ENGINE SQ Level to "3".</b></li> <li><b>4 Play a song of the genre you frequently listen to, and adjust gain of the power amplifier.</b></li> </ol>	<p><b>Informationen zur Einrichtung, wenn ein externer Endverstärker angeschlossen ist. (nur Modellreihe CDE-182R/CDE-181/Modellreihe CDE-180)</b> Zur Optimierung des BASS ENGINE SQ wird folgende Einrichtung des Endverstärkers empfohlen. Nach der Einrichtung können Sie den Pegel des BASS ENGINE SQ entsprechend der Musik anpassen.</p> <ol style="list-style-type: none"> <li><b>1 Stellen Sie die Leistung des Endverstärkers auf „MIN“ ein.</b></li> <li><b>2 Stellen Sie den Schalter für den Bereich der Frequenzweiche auf „OFF“ ein.</b></li> <li><b>3 Stellen Sie BASS ENGIN dieses Geräts auf „ON“ und den Pegel von BASS ENGINE SQ auf „3“ ein.</b></li> <li><b>4 Geben Sie einen Titel Ihres häufig gehörten Genres wieder und passen Sie die Leistung des Endverstärkers an.</b></li> </ol>	<p><b>À propos de la configuration lorsque l'amplificateur de puissance externe est raccordé (modèles CDE-182R/CDE-181 et CDE-180 uniquement)</b> Pour optimiser le BASS ENGINE SQ, nous recommandons la configuration d'amplificateur de puissance suivante. Après la configuration, vous pouvez régler le niveau de BASS ENGINE SQ en fonction de la musique.</p> <ol style="list-style-type: none"> <li><b>1 Réglez le gain de l'amplificateur de puissance sur « MIN ».</b></li> <li><b>2 Réglez le sélecteur du mode de transfert sur « OFF ».</b></li> <li><b>3 Réglez le BASS ENGIN de cet appareil sur « ON », puis le niveau de BASS ENGINE SQ sur « 3 ».</b></li> <li><b>4 Lisez un morceau du genre que vous écoutez fréquemment, puis réglez le gain de l'amplificateur de puissance.</b></li> </ol>

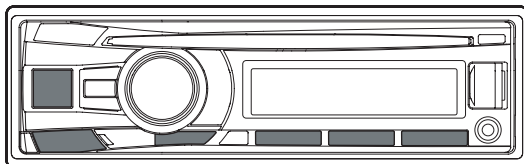

		<i>English</i>		<i>Deutsch</i>		<i>Français</i>	
<b>1</b>		<b>Activate BASS ENGINE SQ mode.</b> Press and hold to switch to BASS ENGINE mode. BASS ENGINE ↔ MANUAL SET (Initial setting)		<b>Aktivieren Sie den BASS ENGINE SQ-Modus.</b> Halten Sie die Taste gedrückt, um zum BASS ENGINE-Modus zu wechseln. BASS ENGINE ↔ MANUAL SET (Anfangseinstellung)		<b>Activez le mode BASS ENGINE SQ.</b> Maintenez cette touche enfoncée pour passer au mode BASS ENGINE. BASS ENGINE ↔ MANUAL SET (réglage initial)	
	<b>2-1</b>		<b>Adjusting BASS ENGINE SQ level.</b> Display the BASS ENGINE SQ Level adjustment screen.  Select the desired level (0 - +6). (Initial setting: +3)	<b>Passen Sie den BASS ENGINE SQ-Pegel an.</b> Zeigen Sie den BASS ENGINE SQ-Pegel-Einstellungsbildschirm an.  Wählen Sie den gewünschten Pegel (0 - +6). (Anfangseinstellung: +3)	<b>Réglage du niveau du mode BASS ENGINE SQ.</b> Affichez l'écran de réglage du niveau du mode BASS ENGINE SQ.  Sélectionnez le niveau de votre choix (0 - +6). (Réglage initial : +3)		
	<b>2-2</b>						
<b>3</b>		<b>Enter.</b>		<b>Drücken Sie zum Bestätigen Enter.</b>		<b>Entrée.</b>	
		<ul style="list-style-type: none"> <li>•  indicator lights up when BASS ENGINE SQ mode is ON.</li> <li>• From Level 1 to Level 6, the effect of BASS ENGINE SQ increases level by level.</li> <li>•  indicator displays the current BASS ENGINE SQ Level.</li> </ul>		<ul style="list-style-type: none"> <li>• Die Anzeige  leuchtet, wenn der BASS ENGINE SQ-Modus aktiviert ist.</li> <li>• Von Pegel 1 bis Pegel 6 steigert sich der Effekt der BASS ENGINE SQ von Pegel zu Pegel.</li> <li>• Die Anzeige  zeigt den aktuellen BASS ENGINE SQ-Pegel.</li> </ul>		<ul style="list-style-type: none"> <li>• Le témoin  s'allume lorsque le mode BASS ENGINE SQ est activé.</li> <li>• Du niveau 1 au niveau 6, l'effet du mode BASS ENGINE SQ augmente progressivement.</li> <li>• Le témoin  affiche le niveau actuel du mode BASS ENGINE SQ.</li> </ul>	



# Radio





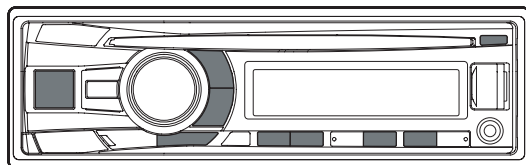













		<i>English</i>	<i>Deutsch</i>	<i>Français</i>
<b>1</b>		<b>Recalling the TUNER Mode</b> Select the TUNER mode.	<b>Aufrufen der TUNER-Betriebsart</b> Wählen Sie die TUNER-Betriebsart.	<b>Rappel du mode TUNER</b> Sélectionner le mode TUNER.
<b>2</b>		<b>Changing the Band</b> FM1 → FM2 → FM3 → MW → LW → FM1	<b>Wechseln des Frequenzbands</b> FM1 → FM2 → FM3 → MW → LW → FM1	<b>Changement de fréquence</b> FM1 → FM2 → FM3 → MW → LW → FM1
<b>3</b>		<b>Presetting Stations Automatically</b> <b>Press and hold for at least 2 seconds.</b> The tuner will automatically seek and store 6 strong stations in the selected band.	<b>Automatische Senderprogrammierung</b> <b>Halten Sie die Taste mindestens 2 Sekunden lang gedrückt.</b> Der Tuner sucht und speichert automatisch die sechs stärksten Sender im ausgewählten Band.	<b>Préréglage automatique des stations</b> <b>Maintenez cette touche enfoncée pendant au moins 2 secondes.</b> Le tuner recherche et mémorise automatiquement les 6 stations les plus puissantes sur la gamme sélectionnée.
<b>4</b>		<b>Tuning to Preset Stations</b>	<b>Abrufen eines gespeicherten Senders</b>	<b>Accord d'une station préréglée</b>

# CD/MP3/WMA/AAC (CDE-182R/CDE-181 Series/ CDE-180 Series only) / (nur CDE-182R/Modellreihe CDE-181/Modellreihe CDE-180) / (modèles CDE-182R/CDE-181 et CDE-180 uniquement)





	<i>English</i>	<i>Deutsch</i>	<i>Français</i>
	<b>Recalling the DISC mode</b> Select the DISC mode.	<b>Aufrufen der DISC-Betriebsart</b> Wählen Sie die DISC-Betriebsart.	<b>Rappel du mode DISC</b> Sélectionner le mode DISC.
	<b>Pause and Playback</b>	<b>Pause und Wiedergabe</b>	<b>Pause et lecture</b>



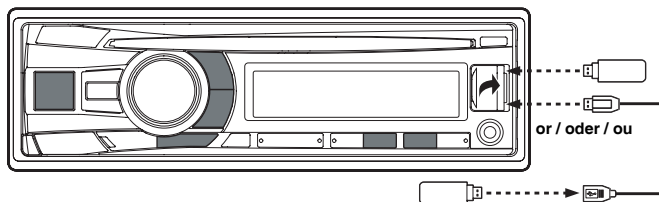













	<p><b>Selecting the desired song</b></p> <p>Press and release <b>⏮</b> or <b>⏭</b> to skip to the beginning of the current song or the next song.</p>	<p><b>Auswählen des gewünschten Titels</b></p> <p>Drücken Sie kurz <b>⏮</b> oder <b>⏭</b>, um an den Anfang des aktuellen Titels bzw. des nächsten Titels zu springen.</p>	<p><b>Sélection du morceau de votre choix</b></p> <p>Appuyez sur la touche <b>⏮</b> ou <b>⏭</b>, puis relâchez-la pour aller au début du morceau actuel ou du morceau précédent.</p>
	<p>Press and hold <b>⏮</b> or <b>⏭</b> to fast backward or fast forward.</p>	<p>Halten Sie für einen schnellen Rücklauf oder Vorlauf <b>⏮</b> oder <b>⏭</b> gedrückt.</p>	<p>Maintenez la touche <b>⏮</b> ou <b>⏭</b> enfoncée pour effectuer une recherche rapide vers l'arrière ou vers l'avant.</p>
	<p><b>Selecting the desired folder (MP3/WMA/AAC)</b></p>	<p><b>Wechseln des Ordners (MP3/WMA/AAC)</b></p>	<p><b>Sélection du dossier de votre choix (MP3/WMA/AAC)</b></p>
	<p><b>M.I.X. (Random Play)</b></p> <p> : Only files in a folder are played back in random sequence. (MP3/WMA/AAC)</p> <p><b>ALL</b>  : The files in the disc are played back in random sequence. (MP3/WMA/AAC)</p> <p>(off) : Cancel</p>	<p><b>M.I.X. (Zufallswiedergabe)</b></p> <p> : Nur die Dateien in einem Ordner werden in zufälliger Reihenfolge wiedergegeben. (MP3/WMA/AAC)</p> <p><b>ALL</b>  : Die Dateien auf der Disc werden in zufälliger Reihenfolge wiedergegeben. (MP3/WMA/AAC)</p> <p>(off) : Beenden</p>	<p><b>M.I.X. (Lecture aléatoire)</b></p> <p> : Seuls Les fichiers d'un dossier sont lus dans un ordre aléatoire. (MP3/WMA/AAC)</p> <p><b>ALL</b>  : Les fichiers du disque sont lus de façon aléatoire. (MP3/WMA/AAC)</p> <p>(off) : Annulation</p>
	<p><b>Repeat Play</b></p> <p> : Only a track/file is repeatedly played back.</p> <p> : Only files in a folder are repeatedly played back. (MP3/WMA/AAC)</p> <p>(off) : Cancel</p>	<p><b>Repeat-Modus</b></p> <p> : Nur ein Titel/eine Datei wird nochmals wiedergegeben.</p> <p> : Nur Dateien in einem Ordner werden nochmals wiedergegeben. (MP3/WMA/AAC)</p> <p>(off) : Beenden</p>	<p><b>Lecture répétée</b></p> <p> : Une seule piste/fichier est lue d'une manière répétée.</p> <p> : Seuls les fichiers d'un dossier sont lus d'une manière répétée. (MP3/WMA/AAC)</p> <p>(off) : Annulation</p>
	<p><b>Eject</b></p>	<p><b>Auswerfen</b></p>	<p><b>Éjection</b></p>

# USB Memory (Optional) / USB-Speicher (Optional) / Clé USB (en option)





- If a USB memory device is connected to this unit, MP3/WMA/AAC files stored in the USB memory device can be played back. / Wenn ein USB-Speichergerät mit dieser Einheit verbunden ist, können auf dem USB-Speichergerät vorhandene MP3/WMA/AAC-Dateien wiedergegeben werden. / Si un périphérique de stockage USB est connecté à l'appareil, les fichiers MP3/WMA/AAC contenus dans celui-ci peuvent être lus.

	<i>English</i>	<i>Deutsch</i>	<i>Français</i>
	<b>Recalling the USB AUDIO mode</b> Select the USB AUDIO mode.	<b>Aufrufen der USB AUDIO-Betriebsart</b> Wählen Sie die USB AUDIO-Betriebsart.	<b>Rappel du mode USB AUDIO</b> Sélectionner le mode USB AUDIO.
	<b>Pause and Playback</b>	<b>Pause und Wiedergabe</b>	<b>Pause et lecture</b>
	<b>Selecting the desired song</b> Press and release <b>⏮</b> or <b>⏭</b> to skip to the beginning of the current song or the next song.  Press and hold <b>⏮</b> or <b>⏭</b> to fast backward or fast forward.	<b>Auswählen des gewünschten Titels</b> Drücken Sie kurz <b>⏮</b> oder <b>⏭</b> , um an den Anfang des aktuellen Titels bzw. des nächsten Titels zu springen.  Halten Sie für einen schnellen Rücklauf oder Vorlauf <b>⏮</b> oder <b>⏭</b> gedrückt.	<b>Sélection du morceau de votre choix</b> Appuyez sur la touche <b>⏮</b> ou <b>⏭</b> , puis relâchez-la pour aller au début du morceau actuel ou du morceau précédent.  Maintenez la touche <b>⏮</b> ou <b>⏭</b> enfoncée pour effectuer une recherche rapide vers l'arrière ou vers l'avant.



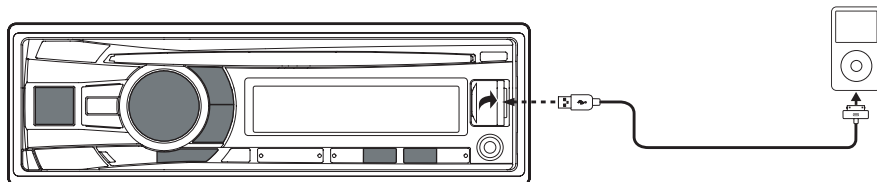





  5	<p><b>M.I.X. (Random Play)</b></p> <p> : All songs in the current folder are played back in random sequence.</p> <p><b>ALL</b>  : All songs in the USB Memory are played back in random sequence.</p> <p>(off) : Cancel</p>	<p><b>M.I.X. (Zufallswiedergabe)</b></p> <p> : Alle Titel in dem aktuellen Ordner werden in zufälliger Reihenfolge wiedergegeben.</p> <p><b>ALL</b>  : Alle Titel in dem USB-Speicher werden in zufälliger Reihenfolge wiedergegeben.</p> <p>(off) : Beenden</p>	<p><b>M.I.X. (Lecture aléatoire)</b></p> <p> : Tous les morceaux du dossier actuel sont lus dans un ordre aléatoire.</p> <p><b>ALL</b>  : Tous les morceaux de la clé USB sont lus dans un ordre aléatoire.</p> <p>(off) : Annulation</p>
  4	<p><b>Repeat Play</b></p> <p> : Only a file is repeatedly played back.</p> <p> : Only files in a folder are repeatedly played back.</p> <p>(off) : Cancel</p>	<p><b>Repeat-Modus</b></p> <p> : Nur eine Datei wird nochmals wiedergegeben.</p> <p> : Nur Dateien in einem Ordner werden nochmals wiedergegeben.</p> <p>(off) : Beenden</p>	<p><b>Lecture répétée</b></p> <p> : Un seul fichier est lu d'une manière répétée.</p> <p> : Seuls les fichiers d'un dossier sont lus d'une manière répétée.</p> <p>(off) : Annulation</p>











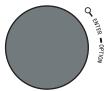





# iPod/iPhone (Optional) (CDE-182R/CDE-181 Series only) / (Optional) (nur CDE-182R/ Modellreihe CDE-181) / (en option) (modèles CDE-182R/CDE-181 uniquement)



	<i>English</i>	<i>Deutsch</i>	<i>Français</i>
	An iPod/iPhone can be connected to this unit by using the Interface cable for iPod/iPhone (included with iPod/iPhone).	Ein iPod/iPhone kann über das iPod/iPhone -Schnittstellenverbindungskabel (im Lieferumfang des iPod/iPhone enthalten) an dieses Gerät angeschlossen werden.	Un iPod/iPhone peut être connecté à cet appareil à l'aide d'un câble d'interface pour iPod/iPhone (Inclus avec iPod/iPhone).
	<b>Recalling the iPod Mode</b> Select the iPod mode.	<b>Aufrufen der iPod-Betriebsart</b> Wählen Sie die iPod-Betriebsart.	<b>Rappel du mode iPod</b> Sélectionner le mode iPod.
	<b>Pause and Playback</b>	<b>Pause und Wiedergabe</b>	<b>Pause et lecture</b>





	<p><b>Selecting the desired song</b> Press and release <b>⏮</b> or <b>⏭</b> to skip to the beginning of the current song or the next song.</p>	<p><b>Auswählen des gewünschten Titels</b> Drücken Sie kurz <b>⏮</b> oder <b>⏭</b>, um an den Anfang des aktuellen Titels bzw. des nächsten Titels zu springen.</p>	<p><b>Sélection du morceau de votre choix</b> Appuyez sur la touche <b>⏮</b> ou <b>⏭</b>, puis relâchez-la pour aller au début du morceau actuel ou du morceau précédent.</p>
	<p>Press and hold <b>⏮</b> or <b>⏭</b> to fast backward or fast forward through the current song.</p>	<p>Halten Sie für einen schnellen Rücklauf oder Vorlauf im aktuellen Titel <b>⏮</b> oder <b>⏭</b> gedrückt.</p>	<p>Maintenez la touche <b>⏮</b> ou <b>⏭</b> enfoncée pour une recherche rapide vers l'arrière ou vers l'avant au sein du morceau actuel.</p>
	<p><b>Random Play Shuffle (M.I.X.)</b></p> <p>  (Shuffle Albums): Album shuffle playback plays back all songs in order, then randomly selects the next album.</p> <p> (Shuffle Songs): Song shuffle randomly plays back songs within a selected category (playlist, album, etc.).</p> <p>(off) : Cancel</p>	<p><b>Zufallswiedergabe (M.I.X.)</b></p> <p>  (Zufallswiedergabe der Alben): Die Album-Zufallswiedergabe gibt alle Titel in der normalen Reihenfolge wieder und wählt dann willkürlich das nächste Album aus.</p> <p> (Zufallswiedergabe der Titel): Die Titel-Zufallswiedergabe gibt die Titel innerhalb der ausgewählten Kategorie (Playlist, Album usw.) zufällig wieder.</p> <p>(off) : Beenden</p>	<p><b>Lecture aléatoire (M.I.X.)</b></p> <p>  (Lecture aléatoire des albums) : La lecture aléatoire de l'album lit tous les morceaux dans l'ordre, puis sélectionne au hasard l'album suivant.</p> <p> (Lecture aléatoire des morceaux) : Cette fonction lit de manière aléatoire les morceaux d'une catégorie choisie (liste d'écoute, album, etc.).</p> <p>(off) : Annulation</p>

	<p><b>Random Play Shuffle All</b></p> <p>1 Press  /ENTER to activate the search selection mode.</p> <p>2 Turn the <b>Rotary encoder</b> to select <b>SHUFFLEALL</b>, and then press  /ENTER.</p> <p><b>ALL</b>  : Shuffle ALL plays all songs in the iPod/iPhone randomly.</p> <ul style="list-style-type: none"> <li>• Press 5  to cancel the Shuffle ALL mode.</li> </ul>	<p><b>Zufallswiedergabe ALL</b></p> <p>1 Drücken Sie  /ENTER, um die Suchfunktions-Betriebsart zu aktivieren.</p> <p>2 Drehen Sie den <b>Drehgeber</b>, um <b>SHUFFLEALL</b> auszuwählen und drücken Sie dann auf  /ENTER.</p> <p><b>ALL</b>  : Die Zufallswiedergabe ALL gibt alle Titel auf dem iPod/iPhone zufällig wieder.</p> <ul style="list-style-type: none"> <li>• Drücken Sie 5  zum Beenden des Betriebsmodus „Zufallswiedergabe ALL“.</li> </ul>	<p><b>Lecture aléatoire ALL</b></p> <p>1 Appuyez sur  /ENTER pour activer le mode de sélection de recherche.</p> <p>2 Tournez le <b>Bouton rotatif</b> pour sélectionner <b>SHUFFLEALL</b>, puis appuyez sur  /ENTER.</p> <p><b>ALL</b>  : La lecture aléatoire ALL lit tous les morceaux de l'iPod/iPhone de manière aléatoire.</p> <ul style="list-style-type: none"> <li>• Appuyez sur 5  pour annuler le mode de lecture aléatoire ALL.</li> </ul>
	<p><b>Repeat Play</b></p> <p> : Only a song is repeatedly played back.</p> <p>(off) : Cancel</p>	<p><b>Repeat-Modus</b></p> <p> : Nur ein Titel wird wiederholt wiedergegeben.</p> <p>(off) : Beenden</p>	<p><b>Lecture répétée</b></p> <p> : Un seul morceau est lu d'une manière répétée.</p> <p>(off) : Annulation</p>

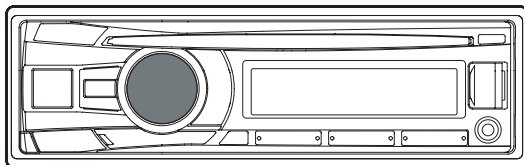
## Searching for a desired Song (iPod/iPhone) / Suche nach einem gewünschten Titel (iPod/iPhone) / Recherche d'un morceau souhaité (iPod/iPhone)

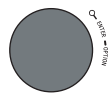

Hierarchy 1 / Hierarchie 1 / Hiérarchie 1	Hierarchy 2 / Hierarchie 2 / Hiérarchie 2	Hierarchy 3 / Hierarchie 3 / Hiérarchie 3	Hierarchy 4 / Hierarchie 4 / Hiérarchie 4
Playlist / Playlist / Liste de lecture	Song / Titel / Morceau	—	—
Artist / Interpret / Artiste	Album / Album / Album	Song / Titel / Morceau	—
Album / Album / Album	Song / Titel / Morceau	—	—
Song / Titel / Morceau	—	—	—
Podcast / Podcast / Podcast	Episode / Episode / Épisode	—	—
Genre / Genre / Genre	Artist / Interpret / Artiste	Album / Album / Album	Song / Titel / Morceau
Composer / Komponist / Compositeur	Album / Album / Album	Song / Titel / Morceau	—
Audiobook / Hörbuch / Livre audio	—	—	—
Genius Mix List / Genius Mix-Liste / Liste Mix Genius	—	—	—

	<i>English</i>	<i>Deutsch</i>	<i>Français</i>
<b>1</b> 	<b>Activate the search selection mode.</b>	<b>Aktivieren des Suchmodus.</b>	<b>Activez le mode de sélection de recherche.</b>
<b>2</b> 	<b>Select the desired search mode.</b> PLAYLIST/ARTIST/ALBUM/SONG/ PODCAST/GENRE/COMPOSER/ AUDIOBOOK/GENIUS MIX  • The display of search mode list varies depending on the setting of iPod LIST.	<b>Wählen Sie den gewünschten Suchmodus.</b> PLAYLIST/ARTIST/ALBUM/SONG/ PODCAST/GENRE/COMPOSER/ AUDIOBOOK/GENIUS MIX  • Das Display der Suchmodus-Liste variiert je nach Einstellung von iPod LIST.	<b>Sélectionnez le mode de recherche de votre choix.</b> PLAYLIST/ARTIST/ALBUM/SONG/ PODCAST/GENRE/COMPOSER/ AUDIOBOOK/GENIUS MIX  • L'affichage de la liste du mode de recherche dépend du paramètre défini dans iPod LIST.

<b>3</b>		<b>Enter.</b>		<b>Drücken Sie zum Bestätigen Enter.</b>		<b>Entrée.</b>	
<b>4</b>		<b>Select the desired title.</b>		<b>Wählen Sie den gewünschten Titel.</b>		<b>Sélectionnez le titre de votre choix.</b>	
<b>5</b>		<b>Enter.</b>	Song/Audiobook/ Genius Mix Search mode: The selected song/audiobook/ genius mix list is played back.	<b>Drücken Sie zum Bestätigen Enter.</b>	Titel/Hörbuch/ Genius-Mix- Suchmodus: Die ausgewählte Titel/Hörbuch/ Genius-Mix-Liste wird wiedergegeben.	<b>Entrée.</b>	Mode de recherche par morceau/livre audio/mix Genius : La lecture du morceau/livre audio/mix Genius sélectionné commence.
			<b>Others Search mode:</b> Proceeds to the next hierarchy level. Search for a title by performing steps 4 and 5 repeatedly.		<b>Anderer Suchmodus:</b> Wechseln Sie zur nächsten Hierarchieebene. Wählen Sie einen Titel, indem Sie Schritt 4 und 5 wiederholt ausführen.		<b>Autres modes de recherche :</b> Passez au niveau de hiérarchie suivant. Recherchez un titre en suivant plusieurs fois les étapes 4 et 5.
		<ul style="list-style-type: none"> <li>• After pressing and holding  /ENTER for at least 2 seconds while in each hierarchy (except Song, Audiobook and Genius mix list hierarchy), all songs of the selected hierarchy are played back.</li> <li>• When search is made during M.I.X. play, the M.I.X. play mode will be cancelled.</li> </ul>		<ul style="list-style-type: none"> <li>• Nachdem Sie  /ENTER für mindestens 2 Sekunden festgehalten haben, während Sie sich in der jeweiligen Hierarchie befanden (mit Ausnahme der Titel-, Hörbuch- und Genius-Mix-Listen-Hierarchie), werden alle Titel der ausgewählten Hierarchie wiedergegeben.</li> <li>• Wenn die Suche während der M.I.X.-Wiedergabe erfolgt, wird die M.I.X.-Wiedergabebetriebsart aufgehoben.</li> </ul>		<ul style="list-style-type: none"> <li>• Après avoir appuyé sur  /ENTER pendant 2 secondes au moins au sein d'une hiérarchie (sauf les hiérarchies Morceau, Livre parlé et Liste Mix Genius), tous les morceaux de la hiérarchie sélectionnée sont lus.</li> <li>• Lorsque la recherche est effectuée pendant la lecture M.I.X., le mode de lecture M.I.X. est annulé.</li> </ul>	

# Specifications / Technische Daten / Spécifications

## FM TUNER SECTION

Tuning Range 87.5-108.0 MHz

## MW TUNER SECTION

Tuning Range 531-1.602 kHz

## LW TUNER SECTION

Tuning Range 153-281 kHz

## GENERAL

Power Requirement 14.4 V DC  
(11-16 V allowable)  
Maximum Power Output 50 W × 4  
CDE-182R/CDE-181 Series/CDE-180 Series:  
Weight 1.24 kg (2 lbs. 11 oz)  
UTE-81R:  
Weight 0.9 kg (1 lbs. 15 oz)

## CHASSIS SIZE

Width 178 mm (7")  
Height 50 mm (2")  
Depth 161.5 mm (6-3/8")

## FM TUNER-TEIL

Empfangsbereich 87,5-108,0 MHz

## MM TUNER-TEIL

Empfangsbereich 531-1.602 kHz

## LM TUNER-TEIL

Empfangsbereich 153-281 kHz

## ALLGEMEINES

Spannungsversorgung 14,4 V  
Gleichspannung  
(11 bis 16 V zulässig)  
Max. Ausgangsleistung 50 W × 4  
CDE-182R/Modellreihe CDE-181/Modellreihe  
CDE-180:  
Gewicht 1,24 kg  
UTE-81R:  
Gewicht 0,9 kg

## EINBAUMASSE

Breite 178 mm  
Höhe 50 mm  
Tiefe 161,5 mm

## SECTION DU TUNER FM

Plage de syntonisation 87,5-108,0 MHz

## SECTION DU TUNER MW

Plage de syntonisation 531-1 602 kHz

## SECTION DU TUNER LW

Plage de syntonisation 153-281 kHz

## GÉNÉRALITÉS

Alimentation 14,4 V CC  
(11-16 V autorisé)  
Puissance de sortie 50 W × 4  
maximum  
Modèles CDE-182R/CDE-181 et CDE-180:  
Poids 1,24 kg (2 lbs. 11 oz)  
UTE-81R:  
Poids 0,9 kg (1 lbs. 15 oz)

## DIMENSIONS DU CHÂSSIS

Largeur 178 mm (7")  
Hauteur 50 mm (2")  
Profondeur 161,5 mm (6-3/8")

- *iPhone, iPod, iPod classic, iPod nano, and iPod touch are trademarks of Apple Inc., registered in the U.S. and other countries.*
- *“Made for iPod,” and “Made for iPhone,” mean that an electronic accessory has been designed to connect specifically to iPod, or iPhone, respectively, and has been certified by the developer to meet Apple performance standards. Apple is not responsible for the operation of this device or its compliance with safety and regulatory standards. Please note that the use of this accessory with iPod, or iPhone may affect wireless performance.*
- *Windows Media and the Windows logo are trademarks, or registered trademarks of Microsoft Corporation in the United States and/or other countries.*
- *MPEG Layer-3 audio coding technology licensed from Fraunhofer IIS and Thomson. Supply of this product only conveys a licence for private, non-commercial use and does not convey a licence nor imply any right to use this product in any commercial (i.e. revenue-generation) real time broadcasting (terrestrial, satellite, cable and/or any other media), broadcasting/streaming via internet, intranets and/or other networks or in other electronic content distribution systems, such as pay-audio or audio-on-demand applications. An independent license for such use is required. For details, please visit <http://www.mp3licensing.com>*
- *iPhone, iPod, iPod classic, iPod nano und iPod touch sind Markenzeichen der Apple Inc., registriert in den Vereinigten Staaten und anderen Ländern.*
- *„Made for iPod,“ und „Made for iPhone,“ bedeuten, dass ein elektronisches Gerät speziell für den Anschluss eines iPod oder iPhone entwickelt wurde und von den Entwicklern speziell auf die Leistungsstandards von Apple geprüft wurde. Apple übernimmt keinerlei Haftung für den Betrieb dieses Geräts oder die Erfüllung von Sicherheits- und Betriebsnormen. Beachten Sie, dass sich die Verwendung dieses Zubehörs mit iPod oder iPhone auf die kabellose Leistung auswirken kann.*
- *Windows Media und das Windows-Logo sind Markenzeichen oder eingetragene Markenzeichen der Microsoft Corporation in den Vereinigten Staaten und/oder anderen Ländern.*
- *MPEG Layer-3 Audio-Codierttechnologie mit Lizenz von Fraunhofer IIS und Thomson. Die Lieferung dieses Produkts schließt lediglich eine Lizenz für private, nicht-kommerzielle Nutzung ein und beinhaltet weder eine Lizenz noch ein impliziertes Nutzungsrecht für einen kommerziellen (d. h. Gewinn bringenden) Einsatz für Echtzeit-Rundfunk (terrestrisch, über Satellit, Kabel und/oder beliebige andere Medien), Senden/Streaming über das Internet, Intranets und/oder andere Netzwerke sowie andere elektronische Inhalts-Vertriebssysteme wie Pay-Audio- oder Audio-on-Demand-Anwendungen. Für solche Einsatzzwecke ist eine unabhängige Lizenz erforderlich. Für weitere Einzelheiten besuchen Sie bitte <http://www.mp3licensing.com>*
- *iPhone, iPod, iPod classic, iPod nano et iPod touch sont des marques déposées d'Apple Inc. enregistrées aux États-Unis et dans d'autres pays.*
- *« Made for iPod, » et « Made for iPhone, » indique que l'accessoire électronique a été spécialement conçu pour se connecter spécifiquement à un iPod, un iPhone et que les performances des standarts Apple sont garanties par les concepteurs. Apple n'est pas responsable quand au fonctionnement de ce système ou bien du respect de celui-ci, de la législation ou des normes de sécurité en vigueur. Veuillez noter que l'utilisation de cet accessoire avec un iPod où iPhone peut affecter les performances de communication sans fil.*
- *Windows Media et le logo Windows sont des marques déposées ou des marques déposées enregistrés chez Microsoft Corporation aux États-Unis et/ou dans d'autres pays*
- *Technologie de codage audio MPEG Layer-3 sous licence de Fraunhofer IIS et Thomson. La fourniture de ce produit ne confère qu'une licence pour une utilisation privée de nature non commerciale, mais ne confère aucune licence et n'implique aucun droit d'utiliser ce produit pour une diffusion commerciale (c'est-à-dire générant des recettes) en temps réel (par voie terrestre, satellite, câble et/ou tout autre support), une diffusion/lecture en transit via Internet, des intranets et/ou autres réseaux ou sur tout autre système de distribution de contenu électronique tel que les applications audio à péage ou à la demande. Une licence indépendante est requise pour ce type d'utilisation. Pour plus d'informations, consultez le site <http://www.mp3licensing.com>*

# Installation

- When making connections to the vehicle's electrical system, be aware of the factory installed components (e.g. on-board computer). Do not tap into these leads to provide power for this unit. When connecting the CDE-182R/CDE-181 Series/CDE-180 Series/UTE-81R to the fuse box, make sure the fuse for the intended circuit of the CDE-182R/CDE-181 Series/CDE-180 Series/UTE-81R has the appropriate amperage. Failure to do so may result in damage to the unit and/or the vehicle. When in doubt, consult your Alpine dealer.
- The main unit must be mounted within 35 degrees of the horizontal plane, back to front.

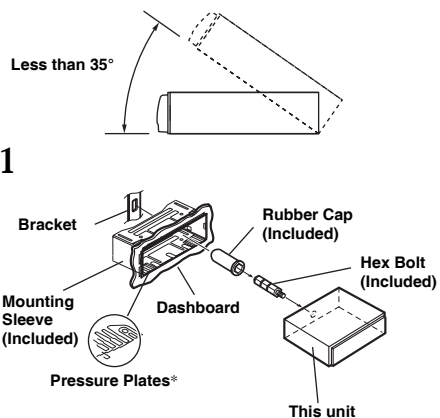

\* If the installed mounting sleeve is loose in the dashboard, the pressure plates may be bent slightly to remedy the problem.

- Wenn Sie Anschlüsse an das elektrische System des Fahrzeugs vornehmen, berücksichtigen Sie bitte alle werksseitig bereits installierten Komponenten (z. B. Bord-Computer). Zapfen Sie nicht die Leitungen solcher Komponenten an, um dieses Gerät mit Strom zu versorgen. Wenn Sie das CDE-182R/Modellreihe CDE-181/Modellreihe CDE-180/UTE-81R an den Sicherungskasten anschließen, achten Sie darauf, dass die Sicherung für den Stromkreis, an den Sie das CDE-182R/Modellreihe CDE-181/Modellreihe CDE-180/UTE-81R anschließen wollen, einen geeigneten Ampere-Wert aufweist. Andernfalls kann es zu Schäden am Gerät und/oder am Fahrzeug kommen. Wenden Sie sich im Zweifelsfall bitte an Ihren Alpine-Händler.
- Der Einbauwinkel des Gerätes sollte weniger als 35 Grad betragen.

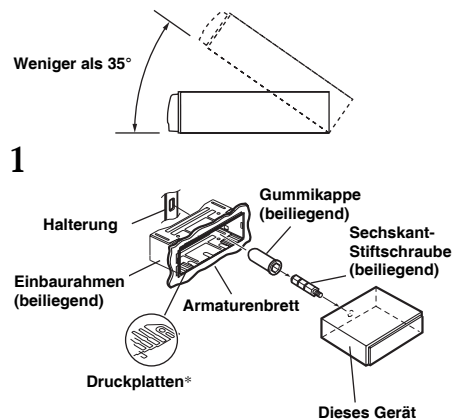

\* Wenn der angebrachte Einbaurahmen lose im Armaturenbrett sitzt, können die Druckplatten leicht gebogen werden, um das Problem zu beheben.

- Lorsque vous raccordez les fils au système électrique du véhicule, faites attention aux composants installés en usine (par exemple, microprocesseur). Ne pas essayer d'alimenter l'appareil en le raccordant aux fils de ces appareils. Lorsque vous raccordez les modèles CDE-182R/CDE-181, les modèles CDE-180 ou le modèle UTE-81R au boîtier à fusible, assurez-vous que le fusible du circuit désigné pour les modèles CDE-182R/CDE-181, les modèles CDE-180 ou le modèle UTE-81R possède l'ampérage approprié. Dans le cas contraire, vous risquez d'endommager l'appareil et/ou le véhicule. En cas de doute, consultez votre revendeur Alpine.
- L'unité principale doit être fixée à moins de 35 degrés du plan horizontal, de l'arrière vers l'avant.

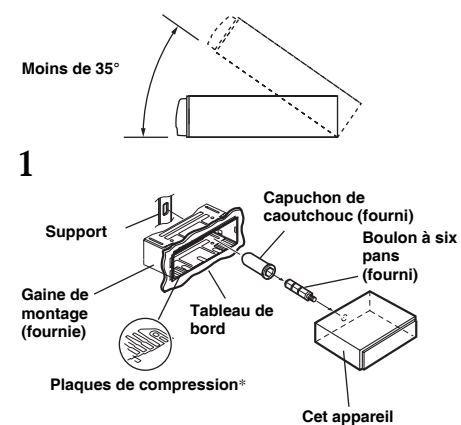

\* Si la gaine de montage installée n'épouse pas bien la forme du tableau de bord, vous pouvez plier légèrement les plaques de compression pour remédier au problème.

2

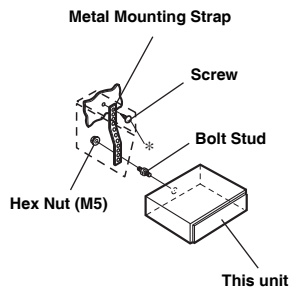

When your vehicle has the Bracket, mount the long hex bolt onto the rear panel of the CDE-182R/CDE-181 Series/CDE-180 Series/UTE-81R and put the Rubber Cap on the hex bolt.

- For the screw \*, provide a proper screw to the chassis installing location.

3

Slide the CDE-182R/CDE-181 Series/CDE-180 Series/UTE-81R into the dashboard until it clicks. This ensures that the unit is properly locked and will not accidentally come out from the dashboard.

2

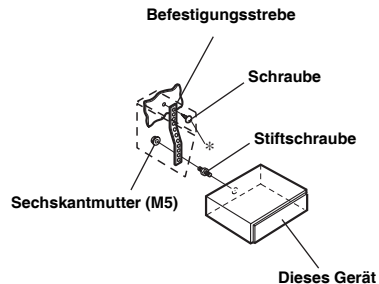

Falls Ihr Fahrzeug mit einer Stützhalterung versehen ist, drehen Sie die lange Sechskantschraube in die Rückseite des CDE-182R/Modellreihe CDE-181/Modellreihe CDE-180/UTE-81R und stecken Sie danach die Gummikappe auf den Schraubenkopf.

- Als Schraube \* verwenden Sie eine geeignete Schraube für die Chassis-Gehäusebefestigung.

3

Schieben Sie das CDE-182R/Modellreihe CDE-181/Modellreihe CDE-180/UTE-81R in das Armaturenbrett. Der Rastmechanismus sorgt für einen wackelfreien Sitz und verhindert, dass das Gerät aus Versehen aus dem Armaturenbrett gezogen wird.

2

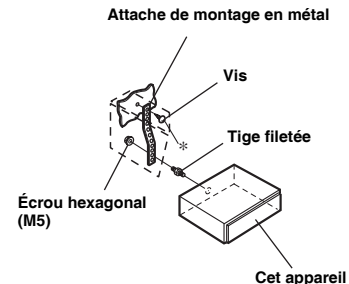

Si votre véhicule possède un support, installez le long boulon à tête hexagonale sur le panneau arrière des modèles CDE-182R/CDE-181, des modèles CDE-180 ou du modèle UTE-81R, puis placez le capuchon de caoutchouc sur le boulon.

- Pour la vis \*, procurez-vous une vis appropriée à l'emplacement d'installation du châssis.

3

Insérez les modèles CDE-182R/CDE-181, les modèles CDE-180 ou le modèle UTE-81R dans le tableau de bord jusqu'à ce que vous entendiez un clic. De cette façon, l'appareil sera convenablement fixé et ne risquera pas de tomber accidentellement du tableau de bord.



# Connections / Anschlüsse / Raccordements

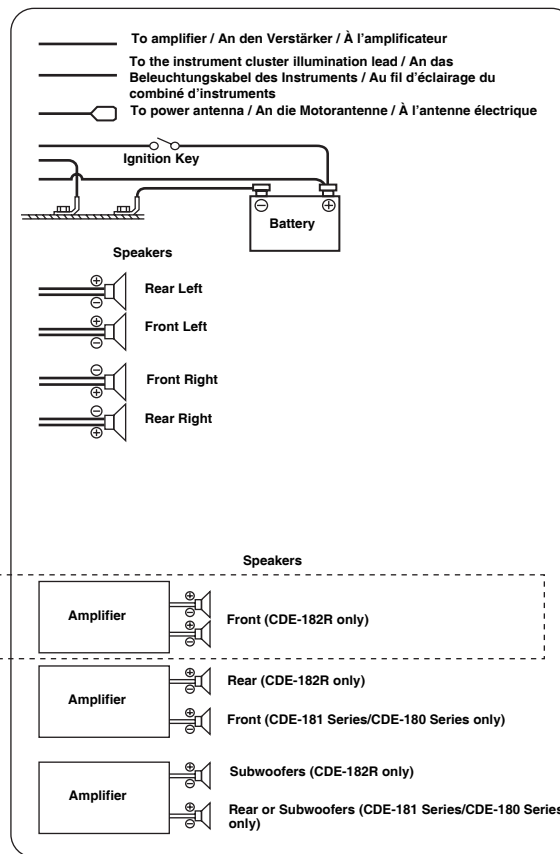
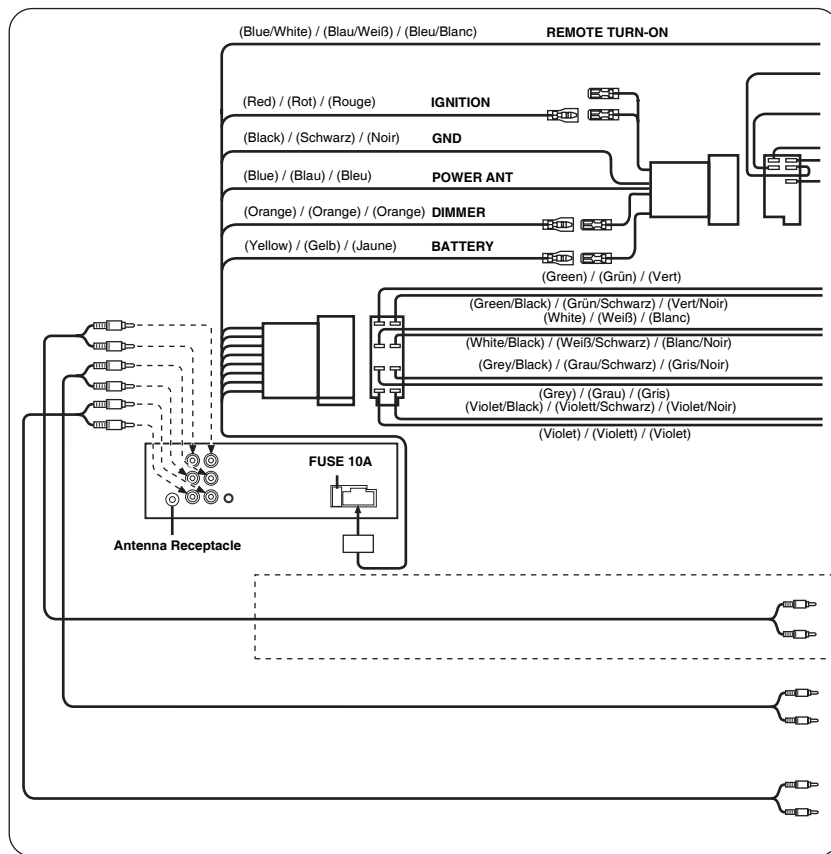

Para obtener información detallada de todas las funciones, consulte el manual del propietario contenido en el CD-ROM que se suministra. (Al ser un CD de datos, el CD no se puede utilizar para reproducir música o imágenes en el reproductor.) Si es necesario, un distribuidor de ALPINE podrá facilitarle una copia impresa del manual del propietario incluido en el CD-ROM.

Per informazioni dettagliate su tutte le funzioni, consultate le Istruzioni per l'uso memorizzate nel CD-ROM fornito. (Trattandosi di un CD dati, non è possibile utilizzare il CD per riprodurre musica e immagini sul lettore.) Se necessario, il rivenditore ALPINE fornirà prontamente una copia cartacea delle Istruzioni per l'uso contenute nel CD.

Läs användarhandledningen på den medföljande cd-skivan för detaljerad information om alla funktioner (eftersom det är en dataskiva kan den inte användas för uppspelning av musik och bilder på spelaren.) Vid behov kan en ALPINE-återförsäljare enkelt förse dig med en utskrift av den användarhandledning som finns på cd-skivan.

# Índice / Indice / Innehåll

ADVERTENCIA / AVVERTIMENTO / VARNING .....	2
PRUDENCIA / ATTENZIONE / FÖRSIKTIGT .....	4
Primeros pasos / Operazioni preliminari / Komma igång .....	5
Función BASS ENGINE SQ / Funzione BASS ENGINE SQ / BASS ENGINE SQ-funktion .....	7
Radio .....	9
CD/MP3/WMA/AAC (Solo serie CDE-182R/ CDE-181/serie CDE-180) / (Solo serie CDE-182R/ CDE-181/CDE-180) / (Endast CDE-182R/ CDE-181-serien/CDE-180-serien) .....	10
Memoria USB (opcional) / Memoria USB (opzionale) / USB-minne (tillval) .....	12
iPod/iPhone (opcional) (Solo serie CDE-182R/ CDE-181) / (opzionale) (Solo serie CDE-182R/ CDE-181) / (tillval) (Endast CDE-182R/CDE-181- serien) .....	14
Especificaciones / Caratteristiche tecniche / Tekniska data .....	19
Instalación / Installazione / Installation .....	21
Conexiones / Collegamenti / Anslutningar .....	23

## IMPORTANTE

Anote el número de serie de la unidad en el espacio proporcionado a continuación y consérvelo como registro permanente.

NÚMERO DE SERIE: \_\_\_\_\_  
FECHA DE INSTALACIÓN: \_\_\_\_\_  
INSTALADOR: \_\_\_\_\_  
LUGAR DE ADQUISICIÓN: \_\_\_\_\_

## IMPORTANTE

Annotare il numero di serie dell'unità nell'apposito spazio qui di seguito e conservarlo per uso futuro.

NUMERO DI SERIE: \_\_\_\_\_  
DATA DI INSTALLAZIONE: \_\_\_\_\_  
TECNICO INSTALLATORE: \_\_\_\_\_  
LUOGO DI ACQUISTO: \_\_\_\_\_

## VIKTIGT

Skriv in enhetens serienummet i fältet nedan och ha det alltid tillgängligt som referens.

SERIENUMMER: \_\_\_\_\_  
INSTALLATIONSdatum: \_\_\_\_\_  
INSTALLATIONSTEKNIKER: \_\_\_\_\_  
INKÖPSSTÄLLE: \_\_\_\_\_

## **ADVERTENCIA**

Este símbolo indica que las instrucciones son importantes. De no tenerse en cuenta, podría ocasionarse heridas graves o muerte.

### **NO REALICE NINGUNA OPERACIÓN QUE PUEDA DISTRAER SU ATENCIÓN Y COMPROMETER LA SEGURIDAD DURANTE LA CONDUCCIÓN DEL VEHÍCULO.**

Las operaciones que requieren su atención durante más tiempo sólo deben realizarse después de detener completamente el vehículo. Estacione el vehículo en un lugar seguro antes de realizar dichas operaciones. De lo contrario, podría ocasionar un accidente.

### **MANTENGA EL VOLUMEN A UN NIVEL QUE NO LE IMPIDA ESCUCHAR LOS SONIDOS DEL EXTERIOR MIENTRAS CONDUCE.**

Los niveles de volumen demasiado altos que reducen la percepción de otros sonidos como las sirenas de emergencia o posibles señales acústicas de advertencia en carretera (cruces de trenes, etc.) podrían ser peligrosos y provocar un accidente. LOS NIVELES DE VOLUMEN ALTOS EN EL VEHÍCULO TAMBIÉN PUEDEN DAÑAR EL SISTEMA AUDITIVO DE LOS PASAJEROS.

### **NO DESMONTE NI ALTERE LA UNIDAD.**

Si lo hace, podrá ocasionar un accidente, un incendio o una descarga eléctrica.

### **UTILICE LA UNIDAD SOLAMENTE EN VEHÍCULOS QUE TENGAN 12 VOLTIOS CON NEGATIVO A MASA.**

(Consulte a su distribuidor en caso de duda.) De no ser así, podría ocasionar un incendio, etc.

### **MANTENGA LOS OBJETOS PEQUEÑOS, COMO LAS PILAS, FUERA DEL ALCANCE DE LOS NIÑOS.**

La ingestión de estos objetos puede provocar lesiones graves. Si esto ocurre, consulte con un médico inmediatamente.

### **UTILICE EL AMPERAJE CORRECTO CUANDO CAMBIE FUSIBLES.**

De lo contrario, puede producirse un incendio o una descarga eléctrica.

### **NO OBSTRUYA LOS ORIFICIOS DE VENTILACIÓN O LOS PANELES DEL RADIADOR.**

Si los bloquea, el calor podría acumularse en el interior y producir un incendio.

## **AVVERTIMENTO**

Questo simbolo indica istruzioni importanti. La non osservanza di tali norme potrebbe causare gravi ferite o morte.

### **NON EFFETTUARE ALCUNA OPERAZIONE CHE POSSA DISTOGLIERE L'ATTENZIONE DALLA GUIDA DEL VEICOLO.**

Qualsiasi operazione che necessita di attenzione prolungata deve essere effettuata solo dopo il completo arresto del veicolo. Arrestare sempre il veicolo in un luogo sicuro prima di effettuare queste operazioni. In caso contrario si potrebbero causare incidenti.

### **TENERE IL VOLUME AD UN LIVELLO CHE PERMETTA DI UDIRE I RUMORI ESTERNI DURANTE LA GUIDA.**

Livelli eccessivi di volume, in grado di coprire suoni quali le sirene dei mezzi di soccorso o segnali stradali di attenzione (ad esempio, passaggi a livello, ecc.), possono essere pericolosi e provocare incidenti. INOLTRE, L'ASCOLTO DI AUDIO AD ALTO VOLUME IN AUTO PUÒ PROVOCARE DANNI ALL'UDITO.

### **NON SMONTARE O MODIFICARE.**

Tale azione potrebbe causare incidenti, incendi o scosse elettriche.

### **UTILIZZARE SOLO IN VEICOLI CON TERRA NEGATIVA A 12 VOLT.**

(se non si è sicuri, controllare con il proprio rivenditore.) Diversamente si potrebbero causare incendi o altri danni.

### **TENERE LE PARTI PICCOLE QUALI LE BATTERIE FUORI DALLA PORTATA DEI BAMBINI.**

Se ingeriti potrebbero causare gravi danni. In caso di ingerimento, consultare immediatamente un medico.

### **USARE FUSIBILI DI RICAMBIO DELL'AMPERAGGIO CORRETTO.**

Altrimenti potrebbero derivarne incendi o scosse elettriche.

### **NON BLOCCARE LE FESSURE O I PANNELLI DI IRRADIAZIONE.**

Bloccandoli si potrebbe causare un surriscaldamento interno dell'apparecchio che potrebbe dare luogo a incendi.

## **VARNING**

Den här symbolen markerar viktiga anvisningar. Om inte dessa anvisningar följs kan det kan leda till allvarliga olyckor som till och med kan få dödlig utgång.

### **UTFÖR ALDRIG NÅGON OPERATION SOM INNEBÄR ATT UPPMÄRKSAMHETEN DRAS BORT FRÅN KÖRNINGEN.**

Stanna alltid fordonet på en säker plats innan apparaten manövreras. I annat fall kan olyckor lätt inträffa.

### **STÄLL IN LJUDVOLYMEN PÅ EN NIVÅ MED VILKEN DET FORTFARANDE ÄR MÖJLIGT ATT HÖRA YTTRE LJUD UNDER PÅGÅENDE KÖRNING.**

För hög volym som döljer uttryckningsfordons sirener eller vägsignaler (t ex järnvägsövergångar) kan vara farlig och orsaka en olycka. DET KAN OCKSÅ ORSAKA HÖRSELSKADA OM MAN LYSSNAR PÅ FÖR HÖGA VOLYMER I EN BIL.

### **TAG INTE ISÄR OCH GÖR INGA ÄNDRINGAR.**

Det kan resultera i en olycka, brand eller elektriska stötar.

### **ANVÄND BARA ENHETEN I BILAR MED 12-VOLTSYSTEM SOM HAR NEGATIV (-) JORD.**

(Återförsäljaren kan hjälpa dig om du är osäker.) Felaktig anslutning kan resultera i brand, elektriska stötar eller andra skador.

### **FÖRVARA MINDRE FÖREMÅL, SOM T.EX. BATTERIER, UTOM RÄCKHÅLL FÖR BARN.**

Om något föremål skulle sväljas, skall en läkare kontaktas omedelbart.

### **ANVÄND RÄTT AMPERETAL VID BYTE AV SÄKRINGAR.**

Fel amperetal kan orsaka brand eller elektriska stötar.

### **BLOCKERA INTE VENTILATIONS-ÖPPNINGAR ELLER VÄRME-PANELER.**

Det kan göra att värme alstras inuti apparaten, vilket kan leda till brand.

**UTILICE ESTE PRODUCTO CON APLICACIONES MÓVILES DE 12 V.**

Si se emplea para otra aplicación distinta de la prevista, podría producirse un incendio, una descarga eléctrica u otras lesiones.

**NO INTRODUZCA LAS MANOS, LOS DEDOS NI OTROS OBJETOS EXTRAÑOS EN LAS RANURAS DE INSERCIÓN O EN LAS ABERTURAS.**

Si lo hiciera, podría sufrir heridas u ocasionar daños al equipo.

**REALICE LAS CONEXIONES CORRECTAMENTE.**

Una conexión incorrecta puede producir un incendio o dañar el equipo.

**ANTES DE EFECTUAR EL CABLEADO, DESCONECTE EL CABLE DEL TERMINAL NEGATIVO DE LA BATERÍA.**

De no hacerlo así, podría ocasionar una descarga eléctrica o heridas debido a cortocircuitos eléctricos.

**NO EMPALME CABLES ELÉCTRICOS.**

Nunca corte el aislamiento de un cable para suministrar energía a otro equipo. Esto hace que la capacidad portadora del cable se supere y puede ser la causa de incendios o descargas eléctricas.

**EVITE DAÑAR LOS TUBOS Y EL CABLEADO CUANDO TALADRE AGUJEROS.**

Si taladra agujeros en el chasis durante la instalación, tome las precauciones necesarias para no rozar, dañar u obstruir los tubos, las tuberías de combustible, los depósitos o el cableado eléctrico. De lo contrario, podría provocar un incendio.

**NO UTILICE TUERCAS O PERNOS EN EL SISTEMA DE FRENOS O DE DIRECCIÓN PARA REALIZAR LAS CONEXIONES A MASA.**

Los pernos o tuercas empleados en los sistemas de freno o de dirección (o en cualquier otro sistema relacionado con la seguridad del vehículo), o los depósitos, NUNCA deben utilizarse para instalaciones de cableado o conexión a masa. Si utiliza tales partes podrá incapacitar el control del vehículo y provocar un incendio, etc.

**NO INSTALE EL EQUIPO EN LUGARES QUE PUEDAN INTERFERIR CON LA OPERACIÓN DEL VEHÍCULO, COMO EL VOLANTE DE DIRECCIÓN O LA CAJA DE CAMBIOS DE VELOCIDAD.**

Esto podría obstaculizar la visibilidad y dificultar el movimiento, etc. y provocar accidentes graves.

**UTILIZZARE IL PRODOTTO IN VEICOLI CON BATTERIA DA 12 V.**

Un utilizzo diverso da quello indicato potrebbe causare incendi, scosse elettriche o altri incidenti.

**NON INSERIRE LE MANI, LE DITA O OGGETTI ESTRANEI NELLE FESSURE O NELLE APERTURE.**

Diversamente si potrebbero causare danni alla persona o al prodotto.

**ESEGUIRE CORRETTAMENTE I COLLEGAMENTI.**

Altrimenti ne potrebbero derivare incendi o danni al prodotto.

**PRIMA DI ESEGUIRE I COLLEGAMENTI, SCOLLEGARE IL CAVO DEL TERMINALE NEGATIVO DELLA BATTERIA.**

Altrimenti potrebbero derivare scosse elettriche o altre lesioni dovute a cortocircuiti.

**NON UTILIZZARE I CAVI PER EFFETTUARE ALTRI COLLEGAMENTI.**

Non eliminare mai le parti isolanti dei cavi per alimentare altri apparecchi. Diversamente la capacità di trasporto di corrente del cavo in questione viene superata causando incendi o scosse elettriche.

**NELL'EFFETTUARE I FORI, NON DANNEGGIARE I TUBI O I CAVI.**

Nell'effettuare i fori nel telaio per l'installazione, fare attenzione a non entrare in contatto, danneggiare o ostruire i tubi, i condotti della benzina, i serbatoi o i cavi elettrici. La non osservanza di queste precauzioni potrebbe causare incendi.

**PER ESEGUIRE I COLLEGAMENTI DI TERRA, NON UTILIZZARE BULLONI O DADI DEI SISTEMI DI FRENATA O DI STERZO.**

Non utilizzare MAI bulloni o dadi dei sistemi di frenata e di sterzo (o di qualsiasi altro sistema di sicurezza), o dei serbatoi per eseguire l'installazione o per i collegamenti di terra. L'utilizzo di queste parti potrebbe inibire il controllo del veicolo e causare incendi o altro.

**NON INSTALLARE IN LUOGHI CHE POTREBBERO INTERFERIRE CON LE OPERAZIONI DI GUIDA QUALI LO STERZO O LA LEVA DEL CAMBIO.**

Diversamente si potrebbe ostruire la visuale della strada o interferire con i movimenti del conducente e causare gravi incidenti.

**DEN HÅR PRODUKTEN ÅR ENDAST AVSEDD FÖR MONTERING I BILAR MED 12 VOLTS-SYSTEM.**

Annan användning kan resultera i brand, elektriska stötar eller andra skador.

**STOPPA INTE IN FINGRAR, HÄNDER ELLER FRÄMMANDE FÖREMÅL I ÖPPNINGAR ELLER HÅL.**

Det kan leda till personskada eller skada på utrustningen.

**GÖR ANSLUTNINGARNA PÅ KORREKT SÄTT.**

Felaktiga anslutningar kan orsaka brand eller skador på enheten.

**KOPPLA UR KABELN FRÅN DET NEGATIVA (-) UTTAGET PÅ BILBATTERIET INNAN ANSLUTNINGARNA GÖRS.**

Detta för att undvika risken för elektriska stötar eller olycksfall på grund av kortslutning.

**KAPA INTE BORT KABELMANTELN FRÅN EN STRÖMKABEL FÖR ATT STRÖMFÖRSÖRJA NÅGOT ANNANT TILLBEHÖR.**

Det leder till en för hög kabelbelastning och kan resultera i brand eller elektriska stötar.

**SE TILL ATT VARKEN RÖR, VÄTSKELEDNINGAR ELLER KABLAR VIDRÖRS, SKADAS ELLER FÖRHINDRAS VID BORRNING AV HÅL.**

Undersök chassit innan hålen borras så att inte några slangar, kablar, bränsleledningar eller liknande råkar skadas. Det kan leda till att brand uppstår.

**MONTERA VARKEN MUTTRAR ELLER BULTAR I NÅGON DEL AV BROMSSYSTEMET VID JORDANSLUTNINGAR.**

Bultar eller muttrar som hör till någon vätsketank, styr- eller bromssystemet (eller något annat system som är av betydelse för säkerheten) ska ALDRIG användas för kabeldragning eller jordanslutning. Användandet av sådana delar kan leda till att fordonets styrförmåga försämras och orsaka bromsfel, brand eller personskada.

**MONTERA INTE APPARATEN PÅ EN PLATS DÄR DEN KAN UTGÖRA RISK FÖR FORDONETS MANÖVRERING, T.EX. I NÄRHETEN AV RATT ELLER VÄXELSPAK.**

Om installationen försämrar sikten eller hindrar rörelsen hos viktiga funktioner kan det lätt leda till olyckor.

## PRUDENCIA

Este símbolo indica que las instrucciones son importantes. De no tenerse en cuenta, podría ocasionarse heridas graves o daños materiales.

### DEJE DE USAR LA UNIDAD INMEDIATAMENTE SI APARECE ALGÚN PROBLEMA.

Su uso en estas condiciones podría ocasionar lesiones personales o daños al producto. Lleve la unidad a un distribuidor Alpine autorizado o al Centro de servicio Alpine más próximo para repararla.

### CONFÍE EL CABLEADO Y LA INSTALACIÓN A PROFESIONALES.

El cableado y la instalación de este equipo requieren una competencia y experiencia técnica confirmada. Para garantizar la seguridad, póngase siempre en contacto con el distribuidor al que ha comprado el equipo para confiarle estas tareas.

### UTILICE LOS ACCESORIOS ESPECIFICADOS E INSTÁLELOS CORRECTAMENTE.

Asegúrese de utilizar los accesorios especificados solamente. La utilización de otras piezas no designadas puede ser la causa de daños en el interior de la unidad o de una instalación incorrecta. Las piezas pueden aflojarse, lo que, además de ser peligroso, puede provocar averías.

### DISPONGA EL CABLEADO DE FORMA QUE LOS CABLES NO SE DOBLEN, NO SE CONTRAIGAN NI ROCEN UN BORDE METÁLICO AFILADO.

Aleje los cables y el cableado de piezas móviles (como los raíles de los asientos) o de bordes puntiagudos o afilados. De esta forma evitará dobleces y daños en el cableado. Si los cables se introducen por un orificio de metal, utilice una arandela de goma para evitar que el borde metálico del orificio corte el aislamiento del cable.

### NO INSTALE LA UNIDAD EN LUGARES MUY HÚMEDOS O LLENOS DE POLVO.

Evite instalar la unidad en lugares con altos índices de humedad o polvo. Si entra polvo o humedad, el equipo puede averiarse.

## ATTENZIONE

Questo simbolo indica istruzioni importanti. La non osservanza di queste norme potrebbe causare ferite o provocare danni alle cose.

### INTERROMPERE IMMEDIATAMENTE L'USO IN CASO DI PROBLEMI.

Diversamente si potrebbero causare danni alla persona o al prodotto. Per riparazioni, rivolgersi ad un rivenditore autorizzato Alpine o al più vicino centro di assistenza Alpine.

### I COLLEGAMENTI E L'INSTALLAZIONE DEVONO ESSERE EFFETTUATI DA PERSONALE QUALIFICATO.

I collegamenti e l'installazione dell'apparecchio richiedono conoscenze tecniche ed esperienze particolari. Per ragioni di sicurezza, contattare sempre il rivenditore presso il quale è stato acquistato il prodotto per eseguire l'installazione.

### UTILIZZARE LE PARTI ACCESSORIE SPECIFICATE E INSTALLARLE IN MODO CORRETTO.

Assicurarsi di utilizzare solo parti accessorie specificate. L'utilizzo di altri componenti potrebbe danneggiare l'apparecchio all'interno o determinare in un'installazione non corretta. I componenti potrebbero non rimanere collegati in modo saldo e provocare problemi di funzionamento o pericoli.

### SISTEMARE I CAVI IN MODO CHE NON VENGANO PIEGATI O COMPRESI DA PARTI METALLICHE TAGLIANTI.

Per evitare che vengano danneggiati o piegati, sistemare i cavi e i fili lontano da parti mobili (quali le guide dei sedili) o da parti taglienti o aguzze. Se i cavi vengono fatti passare attraverso un foro metallico, utilizzare un anello di gomma per evitare che l'isolante dei cavi venga tagliato dal bordo metallico del foro.

### NON INSTALLARE IN LUOGHI ECCESSIVAMENTE UMIDI O POLVEROSI.

Evitare di installare l'apparecchio in luoghi eccessivamente umidi o polverosi. La presenza di umidità o polvere all'interno del prodotto potrebbe causare problemi di funzionamento.

## FÖRSIKTIGT

Den här symbolen markerar viktiga anvisningar. Om inte dessa anvisningar följs kan det leda till skador på person eller egendom.

### AVBRYT GENAST ANVÄNDNING OM PROBLEM UPPSTÅR.

I annat fall kan personskador eller skador på själva enheten uppstå. Lämna apparaten till återförsäljaren för reparation.

### LÅT EN FACKKUNNIG TEKNIKER GÖRA KABELDRAGNINGEN OCH MONTERINGEN.

Kabeldragningen och monteringen av denna apparat kräver teknisk kunskap och erfarenhet. Kontakta återförsäljaren, som sålde apparaten, för utförandet av säker montering.

### ANVÄND ALLTID SPECIFICERADE TILLBEHÖR OCH MONTERA TILLBEHÖREN ORDENTLIGT.

Användandet av andra delar än som är avsedda för denna apparat kan leda till att apparaten skadas invändigt eller till ostadig montering på grund av lossnande delar.

### DRÅ KABLARNAs RAKA OCH SÅ ATT DE INTE KOMMER I KLÄM ELLER SKAVER MOT SKARPA KANTER.

Undvik kläm- och nötskador genom att se till att kablarna går fria från rörliga delar (t.ex. bilsätenas glidbanor) och skarpa och spetsiga kanter. Om kablarna måste dras genom hål i plåten bör gummibussningar användas som skydd, så att inte kablarna ligger och nöter mot metallen.

### MONTERA INTE APPARATEN DÄR DEN UTSÄTTS FÖR FUKT ELLER DAMM.

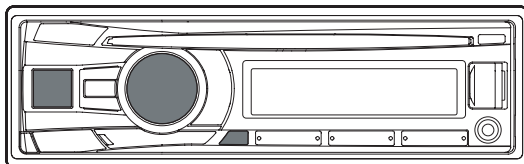

Undvik att installera enheten på platser där fukt och damm kan tränga in och ställa till skador.

# Primeros pasos / Operazioni preliminari / Komma igång



• Las ilustraciones de este Manual de operación utilizan el modelo CDE-182R como ejemplo. / Le illustrazioni del presente Manuale di istruzioni utilizzano la serie CDE-182R come esempio. / Bilderna i denna bruksanvisning använder CDE-182R som exempel.

	<i>Español</i>	<i>Italiano</i>	<i>Svenska</i>
	<p><b>Encendido de la unidad</b></p> <p>Pulse cualquier botón (excepto ▲ y ▲) para encender la unidad.</p> <ul style="list-style-type: none"> <li>• Si se instala esta unidad en un vehículo por primera vez, aparecerá la pantalla DEMO OFF durante 30 segundos tras encender la unidad. Pulse Q/ENTER antes de que transcurran 30 para desactivar el modo de demostración.</li> </ul>	<p><b>Accensione</b></p> <p>Premere qualsiasi tasto (eccetto ▲ e ▲) per accendere l'unità.</p> <ul style="list-style-type: none"> <li>• Quando si installa questa unità nell'auto per la prima volta, verrà visualizzata la schermata DEMO OFF per 30 secondi dopo l'accensione dell'unità. Premere Q/ENTER entro 30 secondi per disattivare il modo di dimostrazione.</li> </ul>	<p><b>Slå på strömmen</b></p> <p>Tryck på valfri knapp (utom ▲ och ▲) för att slå på strömmen.</p> <ul style="list-style-type: none"> <li>• När enheten installeras i en bil för första gången visas skärmbilden DEMO OFF i 30 sekunder efter att enheten slagits på. Tryck på Q/ENTER inom 30 sekunder för att stänga av demonstrationsläget.</li> </ul>
	<p>Mantenga pulsado SOURCE/⏻ durante, al menos, 2 segundos para apagar la unidad.</p>	<p>Per spegnere l'unità, tenere premuto SOURCE/⏻ per almeno 2 secondi.</p>	<p>Tryck och håll SOURCE/⏻ intryckt i minst 2 sekunder för att stänga av enheten.</p>

	<p><b>Cambio de la fuente</b></p> <p><b>TUNER → DISC<sup>*1</sup> → USB AUDIO/iPod<sup>*2</sup> → AUXILIARY<sup>*3</sup> → TUNER</b></p> <p><i>*1 Solo para la serie CDE-182R/CDE-181/serie CDE-180.</i>  <i>*2 Solo para la serie CDE-182R/CDE-181 y si hay un iPod/iPhone conectado.</i>  <i>*3 Solo si AUX SETUP está ajustado en ON.</i></p>	<p><b>Modifica della sorgente</b></p> <p><b>TUNER → DISC<sup>*1</sup> → USB AUDIO/iPod<sup>*2</sup> → AUXILIARY<sup>*3</sup> → TUNER</b></p> <p><i>*1 Solo per le serie CDE-182R/CDE-181/CDE-180.</i>  <i>*2 Solo per le serie CDE-182R/CDE-181 e quando è collegato un iPod/iPhone.</i>  <i>*3 Solo se AUX SETUP è impostato su ON.</i></p>	<p><b>Byta källa</b></p> <p><b>TUNER → DISC<sup>*1</sup> → USB AUDIO/iPod<sup>*2</sup> → AUXILIARY<sup>*3</sup> → TUNER</b></p> <p><i>*1 Endast för CDE-182R/CDE-181-serien/CDE-180-serien.</i>  <i>*2 Endast för CDE-182R/CDE-181-serien och när en iPod/iPhone är ansluten.</i>  <i>*3 Endast när AUX SETUP är satt på ON.</i></p>
	<p><b>Ajuste del volumen</b></p>	<p><b>Regolazione del volume</b></p>	<p><b>Inställning av volymen</b></p>
	<p><b>Visualización de texto</b></p> <p>El visualizador cambiará cada vez que pulse el botón.</p>	<p><b>Visualizzazione di testo</b></p> <p>Il display cambia ad ogni pressione del tasto.</p>	<p><b>Textvisning</b></p> <p>Visningen växlar varje gång knappen trycks in.</p>



# Función BASS ENGINE SQ / Funzione BASS ENGINE SQ / BASS ENGINE SQ-funktion

	<i>Español</i>	<i>Italiano</i>	<i>Svenska</i>
	<p>Con la función BASS ENGINE SQ de esta unidad, varios parámetros que afectan al rendimiento de graves se ajustan simultáneamente. El ajuste del nivel de BASS ENGINE SQ varía estos parámetros para obtener el mejor efecto de graves en los distintos niveles.</p>	<p>Con la funzione BASS ENGINE SQ su questa unità, i diversi parametri che interessano le prestazioni dei bassi vengono regolati simultaneamente. Il livello di regolazione BASS ENGINE SQ modifica uniformemente questi parametri, per ottimizzare i bassi ai diversi livelli.</p>	<p>Med BASS ENGINE SQ-funktionen på den här enheten justeras flera parametrar som påverkar basprestanda samtidigt. Justeringen av BASS ENGINE SQ-nivån varierar dessa parametrar uniformt för optimal baseffekt på olika nivåer.</p>
	<p><b>Acerca de la configuración con el amplificador de potencia externo conectado. (solo para las series CDE-182R/CDE-181/CDE-180)</b></p> <p>Para optimizar el BASS ENGINE SQ, recomendamos configurar el amplificador de potencia de la forma siguiente. Después de la configuración, puede ajustar el nivel de BASS ENGINE SQ en función del tipo de música.</p> <ol style="list-style-type: none"> <li><b>1 Ajuste la ganancia del amplificador de potencia en "MIN".</b></li> <li><b>2 Ajuste el interruptor selector de modo de cruce en "OFF".</b></li> <li><b>3 Ajuste el BASS ENGIN de esta unidad en "ON" y el nivel de BASS ENGINE SQ en "3".</b></li> <li><b>4 Reproduzca una canción del género que escuche más a menudo y ajuste la ganancia del amplificador de potencia.</b></li> </ol>	<p><b>Informazioni sull'impostazione con l'amplificatore di potenza esterno connesso. (solo serie CDE-182R/CDE-181/serie CDE-180)</b></p> <p>Per ottimizzare BASS ENGINE SQ, si consiglia di effettuare la seguente impostazione dell'amplificatore di potenza.</p> <p>In seguito all'impostazione è possibile regolare il livello di BASS ENGINE SQ in base al tipo di musica.</p> <ol style="list-style-type: none"> <li><b>1 Impostare il guadagno dell'amplificatore di potenza su "MIN".</b></li> <li><b>2 Impostare il selettore di modalità crossover su "OFF".</b></li> <li><b>3 Impostare la voce BASS ENGIN di questa unità su "ON" e il livello di BASS ENGINE SQ su "3".</b></li> <li><b>4 Riprodurre un brano di un genere che si ascolta di frequente e regolare il guadagno dell'amplificatore di potenza.</b></li> </ol>	<p><b>Om installation när den externa effektförstärkaren är ansluten. (Endast CDE-182R/CDE-181-serien/CDE-180-serien)</b></p> <p>För att optimera BASS ENGINE SQ, rekommenderar vi följande effektförstärkarkonfiguration. Efter inställning kan du justera BASS ENGINE SQ-nivån utifrån musiken.</p> <ol style="list-style-type: none"> <li><b>1 Ställ in effektförstärkarens förstärkning på "MIN".</b></li> <li><b>2 Ställ in väljaren avdelningsfrekvens på "OFF".</b></li> <li><b>3 Ställ in BASS ENGIN för den här enheten på "ON" och BASS ENGINE SQ-nivån på "3".</b></li> <li><b>4 Spela upp en låt av den genre som du ofta lyssna på och justera effektförstärkarens förstärkning.</b></li> </ol>

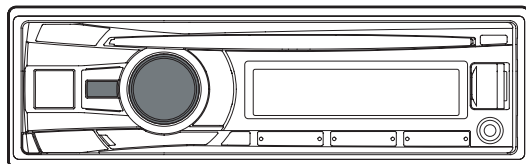

		<i>Español</i>	<i>Italiano</i>	<i>Svenska</i>
<b>1</b>		<p><b>Active el modo BASS ENGINE SQ.</b></p> <p>Pulse sin soltar para cambiar al modo BASS ENGINE.</p> <p>BASS ENGIN ↔ MANUAL SET (Ajuste inicial)</p>	<p><b>Attivare la modalità BASS ENGINE SQ.</b></p> <p>Tenere premuto per passare alla modalità BASS ENGINE.</p> <p>BASS ENGIN ↔ MANUAL SET (Impostazione iniziale)</p>	<p><b>Aktivera BASS ENGINE SQ-läget.</b></p> <p>Håll nedtryckt för att växla till BASS ENGINE-läge.</p> <p>BASS ENGIN ↔ MANUAL SET (Grundinställningar)</p>
<b>2-1</b>		<p><b>Ajuste del nivel de BASS ENGINE SQ.</b></p>	<p><b>Regolare il livello BASS ENGINE SQ.</b></p> <p>Visualizzare la schermata di regolazione del livello BASS ENGINE SQ.</p>	<p><b>Justera BASS ENGINE SQ-nivån.</b></p> <p>Visa skärmen för justering av BASS ENGINE SQ-nivå.</p>
<b>2-2</b>		<p>Muestra la pantalla de ajuste del nivel de BASS ENGINE SQ.</p> <p>Seleccione el nivel que desee (0 - +6). (Ajuste inicial: +3)</p>		
<b>3</b>		<p><b>Pulse Intro para confirmar.</b></p>	<p><b>Invio.</b></p>	<p><b>Tryck "Enter".</b></p>
		<ul style="list-style-type: none"> <li>• El indicador  se ilumina cuando el modo BASS ENGINE SQ está activado ON.</li> <li>• Entre Nivel 1 y Nivel 6, el efecto de BASS ENGINE SQ aumenta de un nivel en un nivel.</li> <li>• El indicador  muestra el nivel actual de BASS ENGINE SQ.</li> </ul>	<ul style="list-style-type: none"> <li>• L'indicatore  si illumina quando la modalità BASS ENGINE SQ è attiva.</li> <li>• Dal livello 1 al livello 6 l'effetto di BASS ENGINE SQ aumenta di livello in livello.</li> <li>• L'indicatore  mostra il livello di BASS ENGINE SQ corrente.</li> </ul>	<ul style="list-style-type: none"> <li>•  -indikatorn tänds när BASS ENGINE SQ-läget är aktiverat.</li> <li>• Från nivå 1 till nivå 6 ökar effekten för BASS ENGINE SQ nivå för nivå.</li> <li>•  -indikatorn visar den aktuella BASS ENGINE SQ-nivån.</li> </ul>

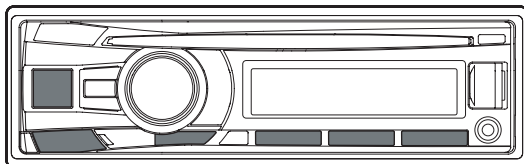

# Radio





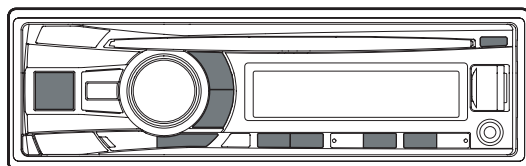













		<i>Español</i>	<i>Italiano</i>	<i>Svenska</i>
<b>1</b>		<b>Recuperación del modo TUNER</b> Seleccione el modo TUNER.	<b>Richiamo del modo TUNER</b> Selezionare il modo TUNER.	<b>Återkalla läget TUNER</b> Välja läget TUNER.
<b>2</b>		<b>Cambio de la banda</b> FM1 → FM2 → FM3 → MW → LW → FM1	<b>Modifica della banda</b> FM1 → FM2 → FM3 → MW → LW → FM1	<b>Växla band</b> FM1 → FM2 → FM3 → MW → LW → FM1
<b>3</b>		<b>Almacenamiento automático de emisoras</b> <b>Pulse y mantenga presionado durante, al menos, 2 segundos.</b> El sintonizador buscará y almacenará automáticamente 6 emisoras de señal intensa en la banda seleccionada.	<b>Preselezione automatica delle stazioni</b> <b>Tenere premuto per almeno 2 secondi.</b> Il sintonizzatore cerca e memorizza automaticamente 6 stazioni con segnale forte nella banda selezionata.	<b>Förinställa stationer automatiskt</b> <b>Håll intryckt i minst 2 sekunder.</b> Mottagaren söker automatiskt upp och lagrar de sex starkaste stationerna i det valda bandet.
<b>4</b>		<b>Sintonía de emisoras memorizadas</b>	<b>Sintonia delle stazioni preselezionate</b>	<b>Inställning av förinställda stationer</b>

# CD/MP3/WMA/AAC (Solo serie CDE-182R/CDE-181/ serie CDE-180) / (Solo serie CDE-182R/CDE-181/ CDE-180) / (Endast CDE-182R/CDE-181-serien/ CDE-180-serien)



	<i>Español</i>	<i>Italiano</i>	<i>Svenska</i>
	<b>Recuperación del modo DISC</b> Seleccione el modo DISC.	<b>Richiamo del modo DISC</b> Selezionare il modo DISC.	<b>Återkalla läget DISC</b> Välj läget DISC.
	<b>Pausa y reproducción</b>	<b>Pausa e riproduzione</b>	<b>Paus och uppspelning</b>





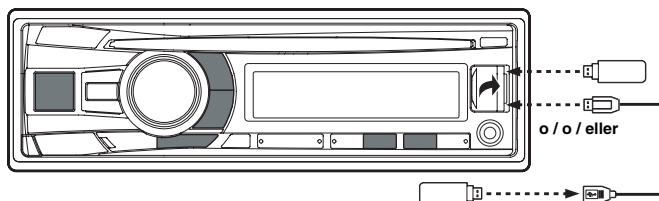













	<p><b>Selección de la canción deseada</b></p> <p>Pulse y suelte <b>⏮</b> o <b>⏭</b> para omitir el principio de la canción actual o de la siguiente.</p>	<p><b>Selezione del brano desiderato</b></p> <p>Premere e rilasciare <b>⏮</b> o <b>⏭</b> per passare all'inizio del brano corrente o del brano successivo.</p>	<p><b>Välja önskad låt</b></p> <p>Tryck ner och släpp sedan <b>⏮</b> eller <b>⏭</b> för att hoppa till början av aktuell låt eller nästa låt.</p>
	<p>Pulse y mantenga presionado <b>⏮</b> o <b>⏭</b> para el avance o el retroceso rápido.</p>	<p>Tenere premuto <b>⏮</b> o <b>⏭</b> per procedere rapidamente in avanti o indietro.</p>	<p>Håll <b>⏮</b> eller <b>⏭</b> intryckt för att snabbspola bakåt eller framåt.</p>
	<p><b>Selección de la carpeta deseada (MP3/WMA/AAC)</b></p>	<p><b>Selezione della cartella desiderata (MP3/WMA/AAC)</b></p>	<p><b>Välja önskad mapp (MP3/WMA/AAC)</b></p>
	<p><b>M.I.X. (Reproducción aleatoria)</b></p> <p> : Solo se reproducen en secuencia aleatoria los archivos incluidos en una carpeta. (MP3/WMA/AAC)</p> <p><b>ALL</b>  : Los archivos del disco se reproducen en orden aleatorio. (MP3/WMA/AAC)</p> <p>(off) : Cancelar</p>	<p><b>M.I.X. (riproduzione casuale)</b></p> <p> : Vengono riprodotti in ordine casuale solo i file presenti nella cartella. (MP3/WMA/AAC)</p> <p><b>ALL</b>  : I file nel disco vengono riprodotti in ordine casuale. (MP3/WMA/AAC)</p> <p>(off) : Annulla</p>	<p><b>M.I.X. (slumpvis uppspelning)</b></p> <p> : Spåren spelas i slumpvis ordning. (MP3/WMA/AAC)</p> <p><b>ALL</b>  : Filerna i disken spelas upp i slumpordad sekvens. (MP3/WMA/AAC)</p> <p>(off) : Avbryt</p>
	<p><b>Repetición de reproducción</b></p> <p> : Solo se reproduce varias veces una pista/archivo.</p> <p> : Solo se reproducen varias veces los archivos incluidos en una carpeta. (MP3/WMA/AAC)</p> <p>(off) : Cancelar</p>	<p><b>Riproduzione ripetuta</b></p> <p> : Viene riprodotto ripetutamente un solo brano/file.</p> <p> : Vengono riprodotti a ripetizione solo i file presenti nella cartella. (MP3/WMA/AAC)</p> <p>(off) : Annulla</p>	<p><b>Upprepad uppspelning</b></p> <p> : Uppspelningen av endast ett spår/en fil upprepas.</p> <p> : Endast filer i en mapp upprepas. (MP3/WMA/AAC)</p> <p>(off) : Avbryt</p>
	<p><b>Expulsar</b></p>	<p><b>Espulsione</b></p>	<p><b>Utmatning</b></p>

# Memoria USB (opcional) / Memoria USB (opzionale) / USB-minne (tillval)





- Si se conecta un dispositivo de memoria USB a esta unidad, se podrán reproducir los archivos MP3/WMA/AAC guardados en el dispositivo de memoria USB. / Se un dispositivo di memoria USB è collegato a questa unità, i file MP3/WMA/AAC memorizzati nel dispositivo USB possono essere riascoltati. / Om någon utrustning med USB-minne kopplas till enheten kan de MP3/WMA/AAC-filer som finns lagrade i USB-minnet spelas upp.

	<i>Español</i>	<i>Italiano</i>	<i>Svenska</i>
	<b>Recuperación del modo USB AUDIO</b> Seleccione el modo USB AUDIO.	<b>Richiamo del modo USB AUDIO</b> Selezionare il modo USB AUDIO.	<b>Återkalla läget USB AUDIO</b> Välj läget USB AUDIO.
	<b>Pausa y reproducción</b>	<b>Pausa e riproduzione</b>	<b>Paus och uppspelning</b>
	<b>Selección de la canción deseada</b> Pulse y suelte ◀◀ o ▶▶ para omitir el principio de la canción actual o de la siguiente.  Pulse y mantenga presionado ◀◀ o ▶▶ para el avance o el retroceso rápido.	<b>Selezione del brano desiderato</b> Premere e rilasciare ◀◀ o ▶▶ per passare all'inizio del brano corrente o del brano successivo.  Tenere premuto ◀◀ o ▶▶ per procedere rapidamente in avanti o indietro.	<b>Välja önskad låt</b> Tryck ner och släpp sedan ◀◀ eller ▶▶ för att hoppa till början av aktuell låt eller nästa låt.  Håll ◀◀ eller ▶▶ intryckt för att snabbspola bakåt eller framåt.



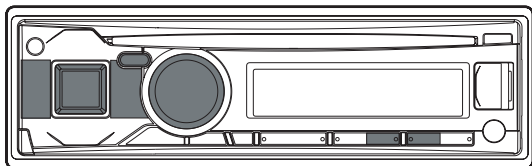







  <b>5</b>	<p><b>M.I.X. (Reproducción aleatoria)</b></p> <p> : Todas las canciones de la carpeta actual se reproducen de forma aleatoria.</p> <p><b>ALL</b>  : Todas las canciones de la memoria USB se reproducen de forma aleatoria.</p> <p>(off) : Cancelar</p>	<p><b>M.I.X. (riproduzione casuale)</b></p> <p> : Tutti i brani contenuti nella cartella corrente vengono riprodotti in sequenza casuale.</p> <p><b>ALL</b>  : Tutti i brani contenuti nella memoria USB vengono riprodotti in sequenza casuale.</p> <p>(off) : Annulla</p>	<p><b>M.I.X. (slumpvis uppspelning)</b></p> <p> : Alla spår i den aktuella mappen spelas upp i slumpvis ordning.</p> <p><b>ALL</b>  : Alla spår i USB-minnet mappen spelas upp i slumpvis ordning.</p> <p>(off) : Avbryt</p>
  <b>4</b>	<p><b>Repetición de reproducción</b></p> <p> : Solo se reproduce varias veces un archivo.</p> <p>  : Solo se reproducen varias veces los archivos incluidos en una carpeta.</p> <p>(off) : Cancelar</p>	<p><b>Riproduzione ripetuta</b></p> <p> : Viene riprodotto ripetutamente un solo file.</p> <p>  : Vengono riprodotti ripetutamente solo i file contenuti in una cartella.</p> <p>(off) : Annulla</p>	<p><b>Upprepad uppspelning</b></p> <p> : Endast en fil upprepas.</p> <p>  : Endast filer i en mapp upprepas.</p> <p>(off) : Avbryt</p>











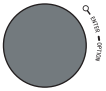





# iPod/iPhone (opcional) (Solo serie CDE-182R/ CDE-181) / (opzionale) (Solo serie CDE-182R/ CDE-181) / (tillval) (Endast CDE-182R/CDE-181- serien)



	<i>Español</i>	<i>Italiano</i>	<i>Svenska</i>
	Es posible conectar un iPod/iPhone a esta unidad mediante el cable de interfaz para iPod/iPhone (se incluye con el dispositivo iPod/iPhone).	È possibile collegare un iPod/iPhone a quest'unità usando il cavo d'interfaccia per iPod/iPhone (incluso con iPod/iPhone).	En iPod/iPhone kan anslutas till den här enheten via en gränssnittkabel för iPod/iPhone (inkluderad med iPod/iPhone).
	<b>Recuperación del modo iPod</b> Seleccione el modo iPod.	<b>Richiamo del modo iPod</b> Selezionare il modo iPod.	<b>Återkalla läget iPod</b> Välj läget iPod.
	<b>Pausa y reproducción</b>	<b>Pausa e riproduzione</b>	<b>Paus och uppspelning</b>



	<p><b>Selección de la canción deseada</b></p> <p>Pulse y suelte <b>⏮</b> o <b>⏭</b> para omitir el principio de la canción actual o de la siguiente.</p>	<p><b>Selezione del brano desiderato</b></p> <p>Premere e rilasciare <b>⏮</b> o <b>⏭</b> per passare all'inizio del brano corrente o del brano successivo.</p>	<p><b>Välja önskad låt</b></p> <p>Tryck ner och släpp sedan <b>⏮</b> eller <b>⏭</b> för att hoppa till början av aktuell låt eller nästa låt.</p>
	<p>Mantenga pulsado <b>⏮</b> o <b>⏭</b> para avanzar o retroceder rápido en la canción actual.</p>	<p>Tenere premuto <b>⏮</b> o <b>⏭</b> per mandare indietro o avanti velocemente il brano corrente.</p>	<p>Håll <b>⏮</b> eller <b>⏭</b> intryckt för att snabbspola bakåt eller framåt genom aktuell låt.</p>
	<p><b>Reproducción aleatoria (M.I.X.)</b></p> <p>  (Reproducir álbumes de forma aleatoria): La reproducción aleatoria de álbumes reproduce todas las canciones en orden y, a continuación, selecciona el siguiente álbum de forma aleatoria.</p> <p> (Reproducir canciones de forma aleatoria): La reproducción aleatoria de canciones reproduce las canciones de una categoría seleccionada (lista de reproducción, álbum, etc.).</p> <p>(off) : Cancelar</p>	<p><b>Riproduzione casuale (M.I.X.)</b></p> <p>  (Riproduzione casuale per album): Durante la riproduzione casuale album, tutti i brani vengono riprodotti in ordine, quindi l'album successivo viene scelto a caso.</p> <p> (Riproduzione casuale per brano): La riproduzione casuale consente di riprodurre in modo casuale i brani all'interno di una categoria selezionata (playlist, album e così via).</p> <p>(off) : Annulla</p>	<p><b>Slumpvis uppspelning (M.I.X.)</b></p> <p>  (Blanda album): Blandad albumuppspelning spelar upp alla låtar i ordning och väljer därefter nästa album slumpmässigt.</p> <p> (Blanda spår): Spela upp låtarna i en viss kategori (spellista, album, etc.) slumpmässigt.</p> <p>(off) : Avbryt</p>





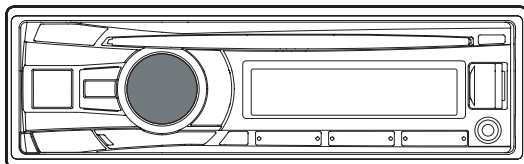

	<p><b>Reproducción aleatoria</b> <b>Reproducir todo de forma aleatoria</b></p> <p>1 Pulse  /ENTER para activar el modo de selección de búsqueda.</p> <p>2 Gire el <b>Codificador giratorio</b> para seleccionar SHUFFLEALL y, a continuación, pulse  /ENTER.</p> <p><b>ALL</b>  : La reproducción de todo de forma aleatoria reproduce todas las canciones del iPod/iPhone de forma aleatoria.</p> <ul style="list-style-type: none"> <li>• Pulse 5  para dejar de reproducir todo de forma aleatoria.</li> </ul>	<p><b>Riproduzione casuale di tutti i brani</b></p> <p>1 Premere  /ENTER per attivare il modo Selezione ricerca.</p> <p>2 Ruotare il <b>Codificatore rotante</b> per selezionare SHUFFLEALL, quindi premere  /ENTER.</p> <p><b>ALL</b>  : La funzione di riproduzione casuale di tutti i brani consente di riprodurre tutti i brani sul dispositivo iPod/iPhone in ordine casuale.</p> <ul style="list-style-type: none"> <li>• Premere 5  per cancellare la riproduzione casuale di tutti i brani.</li> </ul>	<p><b>Slumpvis uppspelning av allt</b></p> <p>1 Aktivera sökläget genom att trycka på  /ENTER.</p> <p>2 Vrid <b>Vridomkopplaren</b> till SHUFFLEALL och tryck sedan på  /ENTER.</p> <p><b>ALL</b>  : Blanda ALLA spelar upp alla låtar i din iPod/iPhone i slumpmässig ordning.</p> <ul style="list-style-type: none"> <li>• Tryck 5  för att avbryta läget Blanda ALLA.</li> </ul>
	<p><b>Repetición de reproducción</b></p> <p> : Solo se reproduce varias veces una canción.</p> <p>(off) : Cancelar</p>	<p><b>Riproduzione ripetuta</b></p> <p> : Viene riprodotto ripetutamente un solo brano.</p> <p>(off) : Annulla</p>	<p><b>Upprepad uppspelning</b></p> <p> : Endast en låt spelas upp upprepat antal gånger.</p> <p>(off) : Avbryt</p>

## Búsqueda de la canción deseada (iPod/iPhone) / Ricerca di un brano (iPod/iPhone) / Söka efter önskat spår (iPod/iPhone)

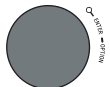

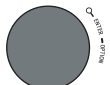
Jerarquía 1 / Gerarchia 1 / Hierarki 1	Jerarquía 2 / Gerarchia 2 / Hierarki 2	Jerarquía 3 / Gerarchia 3 / Hierarki 3	Jerarquía 4 / Gerarchia 4 / Hierarki 4
Lista de reproducción / Playlist / Spellista	Canción / Brano / Låt	—	—
Artista / Artista / Artist	Álbum / Album / Album	Canción / Brano / Låt	—
Álbum / Album / Album	Canción / Brano / Låt	—	—
Canción / Brano / Låt	—	—	—
Podcast / Podcast / Podcast	Episodio / Episodio / Episod	—	—
Género / Genere / Genre	Artista / Artista / Artist	Álbum / Album / Album	Canción / Brano / Låt
Canciones / Compositore / Kompositör	Álbum / Album / Album	Canción / Brano / Låt	—
Audiolibro / Audiobook / Ljudbok	—	—	—
Lista Genius Mix / Elenco Genius Mix / Genius Mix-lista	—	—	—

	<i>Español</i>	<i>Italiano</i>	<i>Svenska</i>
<b>1</b> 	<b>Active el modo de selección de búsqueda.</b>	<b>Attivazione del modo di selezione ricerca.</b>	<b>Aktivera läget för val av sökning.</b>
<b>2</b> 	<b>Seleccione el modo de búsqueda deseado.</b> <b>PLAYLIST/ARTIST/ALBUM/SONG/ PODCAST/GENRE/COMPOSER/ AUDIOBOOK/GENIUS MIX</b> <i>• La lista de modos de búsqueda disponibles variará en función del ajuste seleccionado para iPod LIST.</i>	<b>Selezionare il modo di ricerca desiderato.</b> <b>PLAYLIST/ARTIST/ALBUM/SONG/ PODCAST/GENRE/COMPOSER/ AUDIOBOOK/GENIUS MIX</b> <i>• La visualizzazione dell'elenco della modalità di ricerca varia in base all'impostazione di iPod LIST.</i>	<b>Välj önskat sökningsläge.</b> <b>PLAYLIST/ARTIST/ALBUM/SONG/ PODCAST/GENRE/COMPOSER/ AUDIOBOOK/GENIUS MIX</b> <i>• Söklistan's utformning kan variera beroende på de inställningar som gjorts för iPod LIST.</i>

<b>3</b>		<b>Pulse Intro para confirmar.</b>		<b>Invio.</b>		<b>Tryck "Enter".</b>	
<b>4</b>		<b>Seleccione el título deseado.</b>		<b>Selezionare il titolo desiderato.</b>		<b>Välj önskad titel.</b>	
<b>5</b>		<b>Pulse Intro para confirmar.</b>	<p>Modo de búsqueda Canción/ Audiolibro/Genius Mix: Se reproduce la lista de canción/ audiolibro/genius mix seleccionada.</p>	<b>Invio.</b>	<p>Modo di ricerca Brano/Audiobook/ Genius Mix: Viene riprodotto il brano/audiobook/ genius mix selezionato.</p>	<b>Tryck "Enter".</b>	<p>Låt/Ljudbok/ Genius Mix-sökläge: Den valda låt/ ljudbok/genius mix-listan spelas upp.</p>
			<p><b>Modo de búsqueda de otros:</b> Prosigue hasta el siguiente nivel jerárquico. Busque un título realizando los pasos 4 y 5 repetidamente.</p>		<p><b>Altro modo di ricerca:</b> Passare al modo di ricerca del livello gerarchico successivo. Ricerca un titolo eseguendo più volte le operazioni descritte ai punti 4 e 5.</p>		<p><b>Sökläge för övrigt:</b> Fortsätter till nästa hierarkinivå. Sök efter titel genom att utföra steg 4 och 5 upprepade gånger.</p>
		<ul style="list-style-type: none"> <li>• <i>Tras mantener pulsado  /ENTER por lo menos 2 segundos en cada jerarquía (excepto la jerarquía de lista de canción, audiolibro y Genius Mix), todas las canciones de la jerarquía seleccionada se reproducirán.</i></li> <li>• <i>Si se realiza la búsqueda durante la reproducción M.I.X., el modo de reproducción M.I.X. se cancelará..</i></li> </ul>		<ul style="list-style-type: none"> <li>• <i>Tenere premuto  /ENTER per almeno 2 secondi in ciascuna gerarchia (eccetto la gerarchia Brano, Audiobook ed elenco Genius mix) per riprodurre tutti i brani della gerarchia selezionata.</i></li> <li>• <i>Se la ricerca viene effettuata durante la riproduzione M.I.X., il modo di riproduzione M.I.X. viene annullato.</i></li> </ul>		<ul style="list-style-type: none"> <li>• <i>När du har hållit  /ENTER intryckt i minst 2 sekunder i varje hierarki (utom låt-, ljudboks- och Genius mix-listhierarki) så spelas alla låtar i den valda hierarkin upp.</i></li> <li>• <i>När sökning görs under M.I.X.-uppspelning, avbryts M.I.X.- uppspelningsläget.</i></li> </ul>	

# Especificaciones / Caratteristiche tecniche / Tekniska data

## SECCIÓN DEL SINTONIZADOR FM

Gama de sintonización 87,5-108,0 MHz

## SECCIÓN DEL SINTONIZADOR MW

Gama de sintonización 531-1.602 kHz

## SECCIÓN DEL SINTONIZADOR LW

Gama de sintonización 153-281 kHz

## GENERAL

Requisito de alimentación 14,4 V CC  
(11-16 V margen  
permisible)

Salida de potencia máxima 50 W × 4  
Serie CDE-182R/  
CDE-181/serie CDE-180:

Peso 1,24 kg

UTE-81R:

Peso 0,9 kg

## TAMAÑO DEL CHASIS

Anchura 178 mm

Altura 50 mm

Profundidad 161,5 mm

## SEZIONE TUNER FM

Campo di sintonia 87,5-108,0 MHz

## SEZIONE TUNER MW

Campo di sintonia 531-1.602 kHz

## SEZIONE TUNER LW

Campo di sintonia 153-281 kHz

## GENERALI

Alimentazione 14,4 V CC  
(11-16 V consentita)

Uscita potenza massima 50 W × 4

Serie CDE-182R/  
CDE-181/CDE-180:

Peso 1,24 kg

UTE-81R:

Peso 0,9 kg

## DIMENSIONI DEL TELAIO

Larghezza 178 mm

Altezza 50 mm

Profondità 161,5 mm

## FM TUNER-AVSNITT

Frekvensområde 87,5-108,0 MHz

## MW TUNER-AVSNITT

Frekvensområde 531-1 602 kHz

## LW TUNER-AVSNITT

Frekvensområde 153-281 kHz

## ALLMÄNT

Strömförsörjning 14,4 V Likström  
(11-16 V tillåtet)

Max uteffekt 50 W × 4

CDE-182R/CDE-181-  
serien/CDE-180-serien:

Vikt 1,24 kg

UTE-81R:

Vikt 0,9 kg

## CHASSIETS MÅTT

Bredd 178 mm

Höjd 50 mm

Djup 161,5 mm

- *iPhone, iPod, iPod classic, iPod nano e iPod touch son marcas comerciales de Apple Inc. registradas en los Estados Unidos y en otros países.*
- *“Made for iPod,” y “Made for iPhone,” significa que un dispositivo electrónico se ha diseñado pensando específicamente en su conexión a un iPod o a un iPhone, respectivamente, y que el fabricante garantiza su conformidad con los requisitos de rendimiento de Apple. Apple no se hace responsable del funcionamiento de este dispositivo o de su cumplimiento de las normas de seguridad o legales. Tenga en cuenta que el uso de este accesorio con iPod o iPhone puede afectar el rendimiento inalámbrico.*
- *Windows Media y el logotipo de Windows son marcas comerciales o marcas registradas de Microsoft Corporation en los Estados Unidos de América y/u otros países.*
- *Tecnología de codificación de audio MPEG Layer-3 con licencia de Fraunhofer IIS y Thomson. El suministro de este producto solo cubre la licencia para uso privado y no comercial, y no implica una licencia ni ningún derecho de uso de este producto en ninguna difusión comercial (es decir, que genere ingresos) en tiempo real (terrestre, por satélite, por cable y/u otros medios), la difusión/reproducción mediante Internet, intranets y/u otras redes o mediante otros sistemas de distribución de contenido electrónico, como aplicaciones de audio de pago o previa petición. Es necesaria una licencia independiente para dicho uso. Para obtener más información, visite a <http://www.mp3licensing.com>*
- *iPhone, iPod, iPod classic, iPod nano e iPod touch sono marchi di Apple Inc., registrati negli Stati Uniti e in altri paesi.*
- *“Made for iPod,” e “Made for iPhone,” indicano che un accessorio elettronico è stato appositamente studiato per essere collegato, rispettivamente, a iPod o iPhone ed è certificato dal produttore, che ne ha verificato la rispondenza agli standard prestazionali Apple. Apple non è responsabile del funzionamento del dispositivo, né della sua conformità agli standard di sicurezza e normativi. Notare che l'utilizzo di accessori con iPod o iPhone può interessare le prestazioni wireless.*
- *Windows Media il logo Windows sono marchi o marchi registrati di Microsoft Corporation negli Stati Uniti e/o in altri paesi.*
- *Tecnologia di codifica audio MPEG Layer-3 concessa in licenza da Fraunhofer IIS e Thomson. La fornitura di questo prodotto trasferisce solo una licenza per l'uso privato e non commerciale; non trasferisce licenze né implica alcun diritto di usare questo prodotto per la trasmissione in tempo reale (terrestre, satellitare, via cavo e/o con eventuali altri mezzi) commerciale (vale a dire per la generazione di reddito), per la trasmissione/streaming via Internet, intranet e/o altre reti, o con altri sistemi di distribuzione di contenuto elettronico, quali applicazioni per audio a pagamento o audio su richiesta. Per tali usi è richiesta una licenza a parte. Per ulteriori informazioni, visitare <http://www.mp3licensing.com>*
- *iPhone, iPod, iPod classic, iPod nano och iPod touch är varumärken som tillhör Apple Inc., registrerade i USA och andra länder.*
- *“Made for iPod,” och “Made for iPhone,” innebär att ett elektroniskt tillbehör har konstruerats specifikt för anslutning till iPod respektive iPhone och har certifierats av utvecklarna att uppfylla Apples prestandakrav. Apple kan inte hållas ansvarig för funktionen på denna enhet eller dess överensstämmelse med säkerhets- och lagstadgade standarder. Lagg märke till att användningen av detta tillbehör med iPod eller iPhone kan påverka det trådlösa nätverkets prestanda.*
- *Windows Media och Windows-logotypen är varumärken eller registrerade varumärken som tillhör Microsoft Corporation i USA och/eller andra länder.*
- *MPEG Layer-3-ljudkodningsteknik används på licens från Fraunhofer IIS och Thomson. Med denna produkt medföljer en licens endast för privat, icke-kommersiell användning och det medföljer ingen licens (eller underförstådd rättighet) för kommersiell användning (dvs inkomstbringande användning), sändning i realtid (jordbunden, satellit, kabel och/eller vilken som annan media), sändning/streaming via Internet, intranät och/eller andra nätverk eller i andra distributionssystem för elektroniskt innehåll, t ex tillämpningar för betald uppspelning av ljudinnehåll eller ljudinnehåll på begäran. Det krävs en speciell licens för sådan användning. Mer information finns på <http://www.mp3licensing.com>*

# Instalación / Installazione / Installation

- Cuando haga las conexiones al sistema eléctrico del vehículo, tenga en cuenta los componentes instalados en fábrica (por ejemplo, el ordenador de a bordo). No coja corriente de estos conductores para alimentar esta unidad. Al conectar el modelo serie CDE-182R/CDE-181/serie CDE-180/UTE-81R a la caja de fusibles, asegúrese de que el fusible designado para el circuito del modelo serie CDE-182R/CDE-181/serie CDE-180/UTE-81R sea del amperaje adecuado. En caso contrario podrá ocasionar daños a la unidad y/o al vehículo. Cuando no esté seguro, consulte a su distribuidor Alpine.
- Monte la unidad principal en un ángulo de 35 grados en relación con el plano horizontal, desde atrás hacia adelante.
- Quando si effettuano i collegamenti al sistema elettrico dell'automobile, tenere conto dei componenti installati in fabbrica (ad esempio, computer di bordo). Non utilizzare questi cavi per fornire alimentazione all'unità. Collegando l'unità serie CDE-182R/CDE-181/CDE-180/UTE-81R alla scatola dei fusibili, assicurarsi che il fusibile da collegare al circuito delle serie CDE-182R/CDE-181/CDE-180/UTE-81R abbia il corretto amperaggio. Diversamente, l'unità e/o l'automobile potrebbero subire dei danni. Se non si è certi dell'amperaggio, contattare un rivenditore Alpine.
- L'unità principale deve essere montata entro 35° rispetto al piano orizzontale, dalla parte posteriore a quella anteriore.
- När du gör anslutningarna till fordonets elsystem måste du ta hänsyn till de komponenter som redan är installerade (t.ex. färdator). Använd inte ledningarna till sådana komponenter som strömförsörjningskablar för den här enheten. När du ansluter CDE-182R/CDE-181-serien/CDE-180-serien/UTE-81R till säkringsplinten måste du se till att säkringen för den krets du tänker använda för CDE-182R/CDE-181-serien/CDE-180-serien/UTE-81R har rätt amperetal. Om du ansluter till en säkring med fel amperetal riskerar du att skada enheten och/eller fordonets elsystem. Kontakta din Alpine-återförsäljare om du känner dig osäker.
- Huvudenheten måste monteras inom 35 graders framåtvinkling mot horisontalplanet.

Menos de 35°

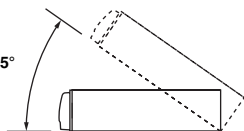

1

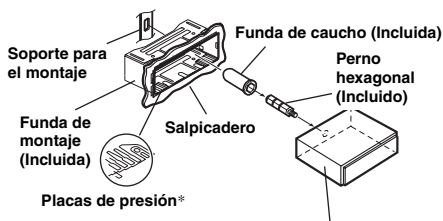

\* Si el manguito de montaje instalado en el salpicadero está flojo, las placas de presión pueden doblarse un poco para solventar el problema.

Inferiore a 35°

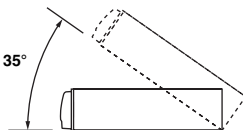

1

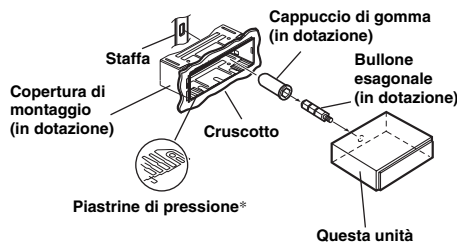

\* Se la copertura di montaggio sembra allentata nel cuscinetto, piegare leggermente le piastrine di pressione per risolvere il problema.

Mindre än 35°

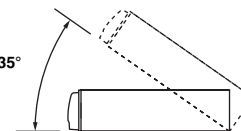

1

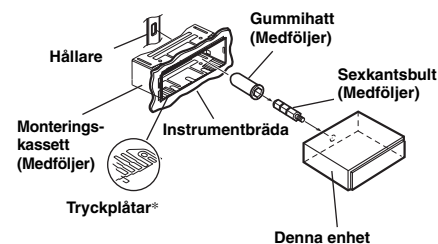

\* Om den installerade monteringskassetten är lös i instrumentbrädan kan du åtgärda det genom att böja tryckplåtarna något.

2

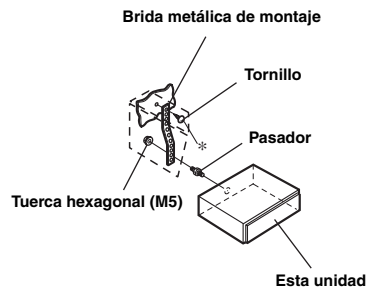

Si su vehículo posee soporte, instale el perno hexagonal largo en el panel posterior del modelo serie CDE-182R/CDE-181/serie CDE-180/UTE-81R y coloque el tapón de caucho sobre dicho perno.

- *A propósito del tornillo \**, prepare un tornillo apropiado al lugar de instalación del chasis.

3

Deslice el modelo serie CDE-182R/CDE-181/serie CDE-180/UTE-81R hacia el interior del salpicadero hasta que oiga un clic. Eso permite asegurarse de que la unidad queda correctamente fijada y no se saldrá accidentalmente del salpicadero.

2

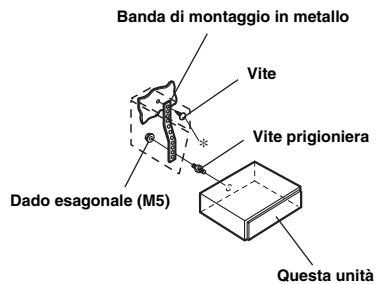

Se il veicolo è dotato di staffa, montare il bullone esagonale lungo sul pannello posteriore dell'unità serie CDE-182R/CDE-181/CDE-180/UTE-81R e applicare il cappuccio di gomma sul bullone esagonale.

- *Per la vite \**, procurarsi una vite adatta all'ubicazione di installazione nel telaio.

3

Inserire l'unità CDE-182R/CDE-181/CDE-180/UTE-81R nel cruscotto finché non scatta in posizione. In tal modo, si garantisce che l'unità sia correttamente bloccata e non fuoriesca accidentalmente dal cruscotto.

2

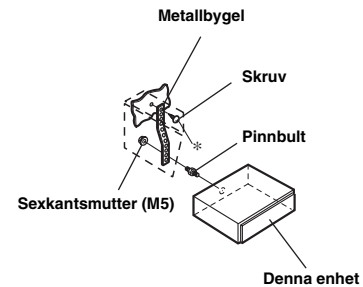

När bilen har fästet monterar du den långa sexkantsbulten på bakpanelen av CDE-182R/CDE-181-serien/CDE-180-serien/UTE-81R och trär sedan på gummikåpan på sexkantsbulten.

- *Som skruv \** ska du använda en lämplig skruv för platsen på chassiet där den ska monteras.

3

Skjut in CDE-182R/CDE-181-serien/CDE-180-serien/UTE-81R i instrumentbrädan tills det klickar. Detta garanterar att enheten fästs ordentligt och inte kan lossna från instrumentbrädan av misstag.



# Conexiones / Collegamenti / Anslutningar

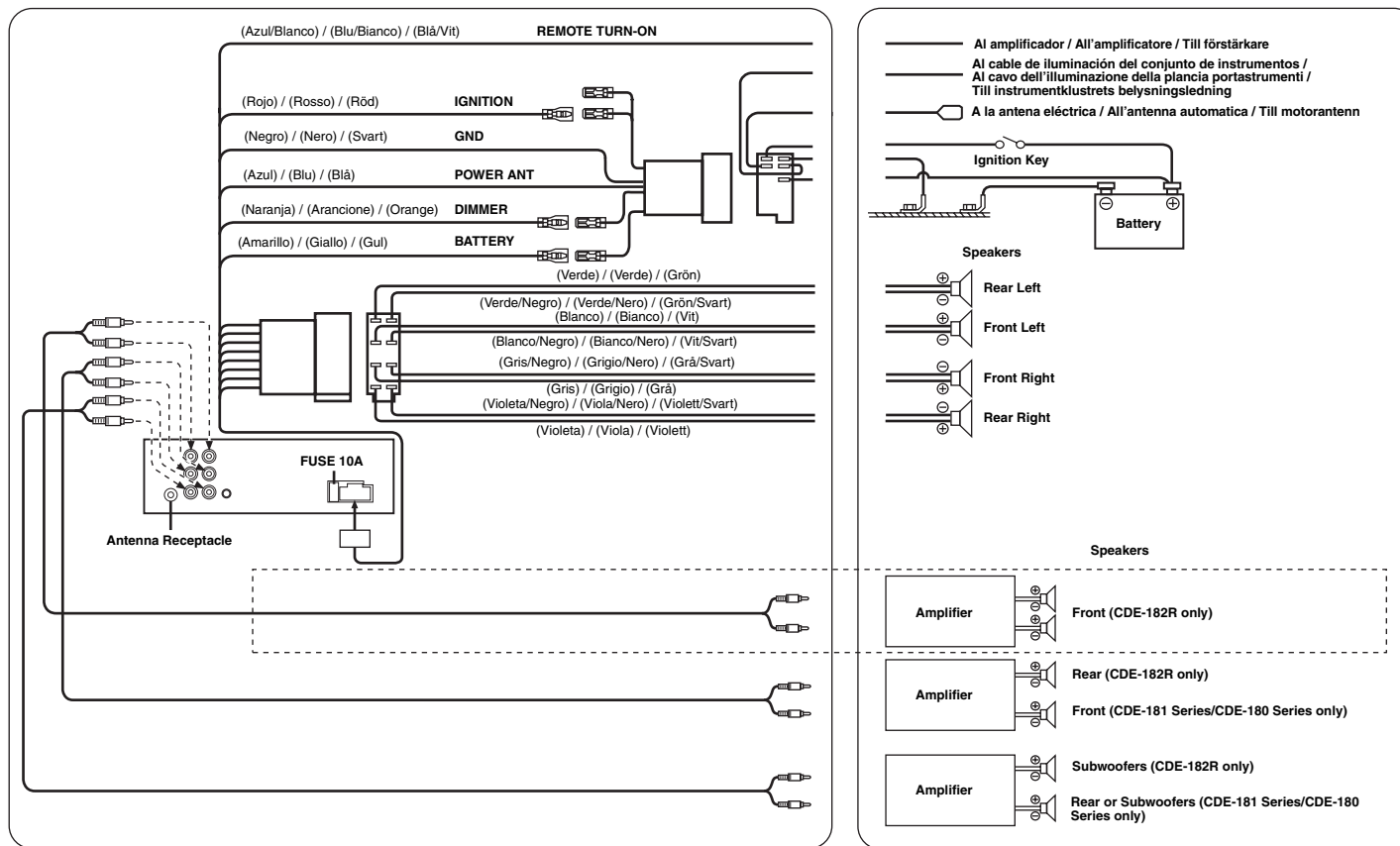

Raadpleeg de gebruiksaanwijzing op de bijgeleverde cd-rom voor meer informatie over alle functies. (Dit is een data-cd en bijgevolg niet geschikt voor weergave van muziek en beelden op de speler.) Indien nodig zal een ALPINE-dealer u meteen een afgedrukte versie bezorgen van de gebruiksaanwijzing die op de cd-rom is opgeslagen.

Подробную информацию о всех функциях см. в "Руководстве пользователя", записанном на прилагаемом компакт-диске. (Так как это информационный компакт-диск, его нельзя использовать для воспроизведения музыки или изображений на проигрывателе.) При необходимости дилер ALPINE всегда сможет предоставить вам печатную версию "Руководства пользователя", записанного на компакт-диске.

Szczegółowe informacje dotyczące wszystkich funkcji można znaleźć w Instrukcji użytkownika na dostarczonej płycie CD-ROM. (Płyta CD zawiera dane, dlatego nie może być używana do odtwarzania muzyki i przeglądania zdjęć w odtwarzaczu.) W razie potrzeby przedstawiciel firmy ALPINE może dostarczyć papierową wersję Instrukcji użytkownika znajdującą się na płycie CD-ROM.



**WYŁĄCZNY DYSTRYBUTOR**

**HORN DISTRIBUTION S.A.**  
**UL. KURANTÓW 34**  
**02-873 WARSZAWA**  
**TEL.: 0-22 331-55-55**  
**FAX.: 0-22 331-55-00**  
**WWW.ALPINE.COM.PL**

**ООО «Компания Бонанза»**

Информация о сервисных центрах  
доступна на сайте [www.alpine.ru](http://www.alpine.ru)

**Centralny Serwis:**  
ul. Kurantów 26, 02-873 Warszawa,  
tel. 22/331 55 33, [serwis@horn.pl](mailto:serwis@horn.pl)

# Inhoud / Содержание / Spis treści

WAARSCHUWING / ПРЕДУПРЕЖДЕНИЕ / OSTRZEŻENIE .....	2
OPGELET / ОСТОРОЖНО / PRZESTROGA .....	4
Aan de slag / Приступая к работе / Czynności wstępne .....	5
BASS ENGINE SQ Functie / Функция BASS ENGINE SQ / Funkcja BASS ENGINE SQ ....	7
Radio / Радио / Radio .....	9
CD/MP3/WMA/AAC (alleen CDE-182R/CDE-181-serie) / (Только для CDE-182R/серии CDE-181/серии CDE-180) / (tylko seria CDE-182R/CDE-181/CDE-180) .....	10
USB-geheugen (optioneel) / USB-накопитель (приобретается дополнительно) / Pamięć USB (opcja) .....	12
iPod/iPhone (optioneel) (alleen CDE-182R/CDE-181-serie) / (приобретается дополнительно) (Только для CDE-182R/серий CDE-181) / (opcja) (tylko seria CDE-182R/CDE-181) .....	14
Specificaties / Технические характеристики / Dane techniczne .....	19
Installatie / Установка / Instalacja .....	21
Aansluitingen / Соединения / Połączenia .....	23

## BELANGRIJK

Gelieve het serienummer van uw toestel te noteren in de voorziene ruimte hiernaast en houd dit bij als permanent bewijs. Het serienummer of het gegraveerde serienummer vindt u aan de onderzijde van het toestel.

SERIENUMMER: \_\_\_\_\_  
 DATUM VAN INSTALLATIE: \_\_\_\_\_  
 INSTALLATIETECHNICUS: \_\_\_\_\_  
 PLAATS VAN AANKOOP: \_\_\_\_\_

## ВАЖНО

Запишите серийный номер своего устройства в предоставленном далее месте и сохраните его для дальнейшего использования. Серийный номер указан (выгравирован) на нижней части устройства.

СЕРИЙНЫЙ НОМЕР: \_\_\_\_\_  
 ДАТА УСТАНОВКИ: \_\_\_\_\_  
 КТО УСТАНАВЛИВАЛ: \_\_\_\_\_  
 МЕСТО ПРИОБРЕТЕНИЯ: \_\_\_\_\_

## WAŻNE

Należy zapisać numer seryjny urządzenia w przeznaczonym do tego celu miejscu poniżej i zachować do wglądu. Numer seryjny umieszczono lub wygrawerowano na spodzie urządzenia.

NUMER SERYJNY: \_\_\_\_\_  
 DATA INSTALACJI: \_\_\_\_\_  
 INSTALACJĘ WYKONAŁ: \_\_\_\_\_  
 MIEJSCE ZAKUPU URZĄDZENIA: \_\_\_\_\_

## WAARSCHUWING

Dit symbool wijst op belangrijke instructies. Het negeren van deze instructies kan ernstige verwondingen of de dood tot gevolg hebben.

### GEBRUIK HET TOESTEL NIET WANNEER DIT U VERHINDERT VEILIG MET UW VOERTUIG TE RIJDEN.

Wanneer een functie uw langdurige aandacht vereist, dient u eerst volledig stil te staan voor u deze uitvoert. Parkeer uw voertuig steeds op een veilige plaats voordat u een functie gaat gebruiken. Doet u dit niet, dan loopt u het gevaar een ongeval te veroorzaken.

### BEPERK HET VOLUME ZODAT U GELUIDEN BUITEN DE AUTO NOG STEEDS KUNT HOREN TIJDENS HET RIJDEN.

Een te hoog volumeniveau kan geluiden, zoals de sirene van een ambulance of waarschuwingssignalen langs de weg (bij overwegen, enz.) dempen, wat kan leiden tot gevaarlijke situaties en mogelijk tot een ongeval. EEN TE HOOG VOLUMENIVEAU IN EEN AUTO KAN OOK GEHOORSCHADE VEROORZAKEN.

### DEMONTEER OF WIJZIG HET TOESTEL NIET.

Indien u dit wel doet, kan dit leiden tot een ongeval, brand of elektrocutie.

### ENKEL TE GEBRUIKEN IN AUTO'S MET EEN NEGATIEVE AARDING VAN 12 V.

(contacteer bij twijfel uw dealer). Indien u deze instructie niet opvolgt, kan dit leiden tot brand, enz.

### HOUD KLEINE VOORWERPEN ZOALS BATTERIJEN BUITEN HET BEREIK VAN KINDEREN.

Wanneer deze worden ingeslikt, kan dit leiden tot ernstige verwondingen. Contacteer in dit geval onmiddellijk een dokter.

### GEBRUIK DE CORRECTE AMPÈREWAARDE BIJ HET VERVANGEN VAN DE ZEKERINGEN.

Doet u dit niet, dan kan dit leiden tot brand of elektrocutie.

### BLOKKEER DE VERLUCHTINGSOPENINGEN OF RADIATORPANELEN NIET.

Indien u dit wel doet, kan het toestel binnenin erg warm worden en zo brand veroorzaken.

## ПРЕДУПРЕЖДЕНИЕ

Этот символ обозначает важные инструкции. Их несоблюдение может привести к серьезному телесному повреждению или смерти.

### НЕ ПРЕДПРИНИМАЙТЕ НИКАКИХ ДЕЙСТВИЙ, КОТОРЫЕ МОГУТ ОТВЛЕЧЬ ВАС ОТ БЕЗОПАСНОГО ВОЖДЕНИЯ АВТОМОБИЛЯ.

Любые действия, отвлекающие внимание на продолжительный срок, должны выполняться только после полной остановки. Перед выполнением таких действий всегда останавливайте автомобиль в безопасном месте. Несоблюдение этого требования может привести к аварии.

### ПОДДЕРЖИВАЙТЕ ГРОМКОСТЬ НА УРОВНЕ, ПОЗВОЛЯЮЩЕМ СЛЫШАТЬ ВНЕШНИЕ ЗВУКИ ВО ВРЕМЯ ДВИЖЕНИЯ.

Чрезмерно высокий уровень громкости, заглушающий такие звуки, как sireны автомобильной аварийной службы и дорожные предупредительные сигналы (при пересечении ж/д путей и т.д.), может быть опасным и привести к аварии. ИСПОЛЬЗОВАНИЕ ВЫСОКОГО УРОВНЯ ГРОМКОСТИ В АВТОМОБИЛЕ МОЖЕТ ТАКЖЕ ВЫЗЫВАТЬ ДЕФЕКТ СЛУХА.

### НЕ РАЗБИРАТЬ И НЕ ИЗМЕНЯТЬ.

Это может вызвать аварийную ситуацию, возгорание или удар электрическим током.

### ИСПОЛЬЗОВАТЬ ТОЛЬКО В АВТОМОБИЛЯХ С ПИТАНИЕМ БОРТОВОЙ СЕТИ +12 ВОЛЬТ И ЗАЗЕМЛЕНИЕМ ОТРИЦАТЕЛЬНОГО ПОЛЮСА НА КУЗОВ АВТОМОБИЛЯ.

(В случае сомнений проконсультируйтесь у своего дилера.) Несоблюдение этого требования может привести к возникновению огня и т.п.

### ХРАНИТЕ НЕБОЛЬШИЕ ОБЪЕКТЫ, ТАКИЕ КАК БАТАРЕИ, В НЕДОСТУПНЫХ ДЛЯ ДЕТЕЙ МЕСТАХ.

Поглощение таких объектов может нанести серьезную травму. Если ребенок проглотил подобный объект, немедленно обратитесь к врачу.

### ПРИ ЗАМЕНЕ ПРЕДОХРАНИТЕЛЕЙ ИСПОЛЬЗУЙТЕ ТОЛЬКО АНАЛОГИЧНЫЕ ПО НОМИНАЛУ.

Несоблюдение этого требования может привести к возгоранию и поражению электрическим током.

### НЕ ЗАКРЫВАЙТЕ ВЕНТИЛЯЦИОННЫЕ ОТВЕРСТИЯ ИЛИ ПАНЕЛИ РАДИАТОРА.

В противном случае возможен нагрев внутренних деталей, который может привести к возгоранию.

## OSTRZEŻENIE

Tym symbolem oznaczone są ważne instrukcje. Nie zastosowanie się do tych instrukcji może spowodować poważne obrażenia ciała lub śmierć.

### NIE WYKONYWAĆ ŻADNYCH CZYNNOŚCI ODWRACAJĄCYCH UWAGĘ OD BEZPIECZNEGO PROWADZENIA POJAZDU.

Każdą czynność wymagającą dłuższej uwagi należy wykonywać dopiero po całkowitym zatrzymaniu pojazdu. Należy zatrzymać pojazd w bezpiecznym miejscu przed podjęciem dalszych czynności. Niezastosowanie się do tego wymogu może spowodować wypadek.

### NIE NALEŻY ZWIĘKSZAĆ NATĘŻENIA DŹWIĘKU POWYŻEJ POZIOMU, PRZY KTÓRYM NIE SŁYCHAĆ ODGŁOSÓW DOBIEGAJĄCYCH SPOZA POJAZDU.

Zbyt wysokie natężenie dźwięku, które uniemożliwia kierowcy usłyszenie sygnałów takich jak: dźwięk sireny pojazdów ratunkowych lub sygnałów ostrzegawczych (np. przy przejeździe kolejowym) może stanowić zagrożenie i doprowadzić do wypadku. SŁUCHANIE GŁOŚNEJ MUZYKI W SAMOCHODZIE MOŻE TEŻ BYĆ PRZYCZYNĄ USZKODZENIA SŁUCHU.

### NIE ROZKŁADAĆ I NIE WYKONYWAĆ SAMODZIELNYCH MODYFIKACJI.

W przeciwnym wypadku może dojść do wypadku, pożaru lub porażenia prądem.

### UŻYWAĆ TYLKO W POJAZDACH Z ZASILANIEM 12 V I UJEMNYM UZIEMIENIEM.

(W razie wątpliwości należy skontaktować się z najbliższym przedstawicielem firmy.) Niezastosowanie się do tego wymogu może spowodować pożar lub inne wypadki.

### NIEWIELKIE PRZEDMIOTY, TAKIE JAK BATERIE, PRZECHOWYWAĆ W MIEJSCU NIEDOSTĘPNYM DLA DZIECI.

Połknięcie może spowodować poważne obrażenia ciała. W wypadku połknięcia należy niezwłocznie skontaktować się z lekarzem.

### PRZY WYMIANIE BEZPIECZNIKÓW NALEŻY PRZESTRZEGAĆ WŁAŚCIWEGO NATĘŻENIA PRĄDU.

Niezastosowanie się do tego wymogu może spowodować pożar lub porażenie prądem.

### NIE ZAKRYWAĆ OTWORÓW WENTYLACYJNYCH I PANELI RADIATORÓW.

W przeciwnym wypadku nieodprowadzone ciepło może spowodować zapalenie urządzenia.

**GEBRUIK DIT PRODUCT VOOR MOBIELE 12V-TOEPASSINGEN.**

Gebruik voor andere toepassingen kan leiden tot brand, elektrocutie of andere verwondingen.

**PLAATS UW HANDEN, VINGERS OF VREEMDE VOORWERPEN NIET IN DE SLEUVEN VAN HET TOESTEL.**

Indien u dit wel doet, kan dit leiden tot letsels of schade aan het product.

**SLUIT ALLES CORRECT AAN.**

Zaken verkeerd aansluiten, kan vuur of schade aan het product veroorzaken.

**VERWIJDER DE KABEL VAN DE NEGATIEVE BATTERIJAANSLUITING VOOR U HET TOESTEL AANSLUIT.**

Doet u dit niet, dan kan dit leiden tot elektrocutie of letsels ten gevolge van kortsluitingen.

**SPLITS GEEN ELEKTRISCHE KABELS.**

Snijd nooit de kabelisolatie weg om stroom te voorzien voor een ander apparaat. Wanneer u dit wel doet, zal de stroomcapaciteit van de kabel overschreden worden, wat kan leiden tot brand of elektrocutie.

**BESCHADIG GEEN BUIZEN OF KABELS TIJDENS HET BOREN VAN GATEN.**

Neem uw voorzorgen tijdens het boren van gaten in het chassis voor de installatie, zodat u geen buizen, brandstoftoevoeren, brandstoftanks of elektrische bedradingen raakt, beschadigt of blokkeert. Zoniet kan dit leiden tot brand.

**GEBRUIK GEEN BOUTEN OF MOEREN IN DE REM- OF STUURRICHTING OM EEN AARDING TE MAKEN.**

Bouten of moeren die worden gebruikt in de rem- of stuurinrichting (of een ander veiligheidssysteem) of tanks mogen NOOIT gebruikt worden voor installaties of als aardverbinding. Het gebruik van dergelijke onderdelen kan leiden tot een controleverlies over de auto en brand enz. veroorzaken.

**INSTALLEER NIET OP LOCATIES DIE HET BESTUREN VAN UW VOERTUIG KUNNEN HINDEREN, ZOALS HET STUUR OF DE VERSNELLINGSPOEK.**

Wanneer u dit doet, kan dit uw gezichtsvermogen of uw bewegingen belemmeren met ernstige ongevallen tot gevolg.

**ИСПОЛЬЗУЙТЕ ЭТОТ ПРОДУКТ ТОЛЬКО ДЛЯ АВТОМОБИЛЕЙ С БОРТОВОЙ СЕТЬЮ НАПРЯЖЕНИЕМ 12 В.**

Неправильное использование может привести к возгоранию, поражению электрическим током или другим травмам.

**НЕ ПОМЕЩАЙТЕ РУКИ, ПАЛЬЦЫ ИЛИ ПОСТОРОННИЕ ОБЪЕКТЫ ВО ВХОДНЫЕ РАЗЪЕМЫ. Это может привести к получению травмы или повреждению продукта.****ВЫПОЛНЯЙТЕ ПРАВИЛЬНЫЕ ПОДКЛЮЧЕНИЯ.**

Неправильное подключение может привести к возгоранию или повреждению продукта.

**ПЕРЕД ПОДКЛЮЧЕНИЕМ ПРОВОДОВ ОТСОЕДИНИТЕ КАБЕЛЬ ОТ ОТРИЦАТЕЛЬНОГО ПОЛЮСА БАТАРЕИ.**

Несоблюдение этого требования может привести к поражению электрическим током или к травме вследствие короткого замыкания.

**НЕ СРАЩИВАЙТЕ С ЭЛЕКТРИЧЕСКИМИ КАБЕЛЯМИ.**

Никогда не срежьте кабельную изоляцию для подключения питания к другому оборудованию. В противном случае будет превышена допустимая нагрузка по току для данного провода и в результате возможно возгорание и поражение электрическим током.

**НЕ ПОВРЕДИТЕ ТРУБКИ ИЛИ ПРОВОДКУ ПРИ СВЕРЛЕНИИ ОТВЕРСТИЙ.**

При сверлении установочных отверстий в корпусе примите меры предосторожности, чтобы избежать контакта, повреждения или закупоривания трубок топливopроводов или электропроводки. Несоблюдение этого требования может привести к возгоранию.

**НЕ ИСПОЛЬЗУЙТЕ БОЛТЫ ИЛИ ГАЙКИ ТОРМОЗНОЙ СИСТЕМЫ ИЛИ СИСТЕМЫ РУЛЕВОГО УПРАВЛЕНИЯ ДЛЯ ЗАЗЕМЛЕНИЯ.**

Болты или гайки из тормозной системы или системы рулевого управления (или любой другой связанной с безопасностью системы) или баков НИКОГДА не следует использовать при установке или заземлении. Использование таких деталей может блокировать управление автомобилем и стать причиной возгорания.

**НЕ УСТАНОВЛИВАЙТЕ УСТРОЙСТВО В МЕСТАХ, ГДЕ ОНО МОЖЕТ МЕШАТЬ РАБОТЕ АВТОМОБИЛЯ, НАПРИМЕР, РЯДОМ С РУЛЕВЫМ КОЛЕСОМ ИЛИ РЫЧАГОМ ПЕРЕКЛЮЧЕНИЯ СКОРОСТЕЙ.**

В противном случае устройство может создать помехи для переднего обзора или затруднить движение, что может привести к серьезной аварии.

**URZĄDZENIE STOSOWAĆ TYLKO W MOBILNYCH INSTALACJACH PRĄDU 12 V.**

Niezastosowanie się do tego wymogu może spowodować pożar, porażenie prądem lub inne obrażenia ciała.

**NIE WKŁADAĆ RĄK, PALCÓW LUB PRZEDMIOTÓW OBCYCH W GNIAZDA WEJŚCIOWE URZĄDZENIA LUB SZCZELINY.**

W przeciwnym wypadku może dojść do obrażeń ciała lub uszkodzenia urządzenia.

**PRAWIDŁOWO PODŁĄCZYĆ URZĄDZENIE.**

Nieprawidłowe podłączenie może spowodować pożar lub uszkodzenie urządzenia.

**PRZED PODŁĄCZENIEM PRZEWODÓW NALEŻY ODŁĄCZYĆ PRZEWÓD OD UJEMNEGO BIEGUNA AKUMULATORA.**

Niezastosowanie się do tego wymogu może spowodować porażenie prądem lub obrażenia ciała w wyniku zwarcia instalacji elektrycznej.

**NIE WOLNO SPLATAĆ ZE SOBĄ PRZEWODÓW ELEKTRYCZNYCH.**

Nie wolno zdejmować z kabli elektrycznych izolacji w celu doprowadzenia prądu do innych urządzeń. W przeciwnym wypadku nastąpi przekroczenie obciążalności prądowej przewodu, czego skutkiem będzie pożar lub porażenie prądem.

**W TRAKCIE WIERCENIA UWAGAĆ, ABY NIE USZKODZIĆ RUR I PRZEWODÓW SAMOCHODU.**

W wypadku konieczności wiercenia dziur w podwoziu należy przedsięwziąć wszelkie środki ostrożności, aby nie uszkodzić ani nie zablokować rur, przewodu paliwowego, baku albo instalacji elektrycznej. Niezastosowanie odpowiednich środków ostrożności może być przyczyną pożaru.

**NIE UZIEMIAĆ INSTALACJI ELEKTRYCZNEJ ZA POŚREDNICTWEM ŚRUB I NAKRETEK UKŁADU HAMULCOWEGO I KIEROWNICZEGO.**

Śruby i nakrętki wykorzystywane w układzie hamulcowym, kierowniczym (i w innych układach mających wpływ na bezpieczeństwo pojazdu) jak również baku, BEZWZGLĘDNIENIE nie mogą być wykorzystywane jako elementy instalacji elektrycznej ani uziemiającej. W przeciwnym wypadku może dojść do utraty kontroli nad pojazdem, pożaru, itp.

**NIE WOLNO MONTOWAĆ URZĄDZENIA W MIEJSCU, W KTÓRYM UTRUDNIAŁOBY ONO STEROWANIE POJAZDEM, TAKIM JAK KIEROWNICA CZY DŹWIGNIA ZMIANY BIEGÓW.**

W przeciwnym wypadku może dojść do ograniczenia widoczności kierowcy i/lub ograniczenia jego ruchów, a w konsekwencji do poważnego wypadku.

## OPGELET

Dit symbool wijst op belangrijke instructies. Het negeren van deze instructies kan verwondingen of schade aan het product tot gevolg hebben.

### ZET ONMIDDELIJK HET GEBRUIK STOP WANNEER ZICH EEN PROBLEEM VOORDOET.

Doet u dit niet, dan kan dit leiden tot letsels of schade aan het product. Breng het toestel ter reparatie terug naar uw bevoegde Alpine-dealer of het dichtstbijzijnde Alpine-servicecenter.

### LAAT DE AANSLUITING EN INSTALLATIE UITVOEREN DOOR DESKUNDIGEN.

De aansluiting en installatie van dit toestel vereist specifieke technische kennis en ervaring. Contacteer voor uw eigen veiligheid steeds de dealer waar u dit product hebt gekocht om de installatie te laten uitvoeren.

### GEBRUIK GESPECIFICEERDE ACCESSOIRES EN INSTALLEER ZE OP DE JUISTE MANIER.

Zorg ervoor dat u enkel de gespecificeerde accessoires gebruikt. Gebruik van andere dan de genoemde onderdelen kunnen interne schade veroorzaken aan het toestel of zorgen mogelijk voor een slechte installatie van het toestel. Daardoor kunnen onderdelen loskomen, met gevaaren of storingen tot gevolg.

### SCHIK DE KABELS ZODAT ZE NIET GEKNELD ZITTEN OF GEKNEPEN WORDEN DOOR EEN SCHERPE METALEN KANT.

Leid de kabels en bedrading weg van bewegende onderdelen (zoals de zetelrails) of scherpe of puntige kanten. Zo vermijdt u knelpunten en schade aan de bedrading. Wanneer de kabels door een metalen gat lopen, gebruik dan een rubberen ring om te voorkomen dat de kabelisolatie doorgesneden wordt door de metalen rand van het gat.

### INSTALLEER NIET OP PLAATSEN MET VEEL VOCHT OF STOF.

Vermijd installatie van het toestel op plaatsen waar veel vocht of stof aanwezig is. Wanneer er vocht of stof terechtkomt in het toestel, kan dit storingen veroorzaken.

## ОСТОРОЖНО

Этот символ обозначает важные инструкции. Их несоблюдение может привести к травме или повреждению материальной собственности.

### ПРИ ВОЗНИКНОВЕНИИ ПРОБЛЕМ, НЕМЕДЛЕННО ПРЕКРАТИТЕ ИСПОЛЬЗОВАНИЕ ПРОДУКТА.

В противном случае это может привести к получению травмы или повреждению продукта. Верните продукт своему авторизованному дилеру Alpine или в ближайший сервисный центр Alpine для ремонта.

### ПРОКЛАДКА ПРОВОДОВ И УСТАНОВКА ДОЛЖНЫ БЫТЬ ВЫПОЛНЕНЫ СПЕЦИАЛИСТАМИ.

Для прокладки проводов и установки данного устройства требуются специальные технические навыки и опыт. В целях обеспечения безопасности для выполнения работы всегда обращайтесь к дилеру, у которого был приобретен этот продукт.

### ИСПОЛЬЗУЙТЕ ТОЛЬКО СПЕЦИАЛИЗИРОВАННЫЕ УСТАНОВОЧНЫЕ КОМПОНЕНТЫ И ТЩАТЕЛЬНО ИХ ЗАКРЕПЛЯЙТЕ.

Используйте только специфицированные вспомогательные компоненты. Использование непредусмотренных компонентов может вызвать внутренние повреждения устройства или стать причиной его ненадежной установки. В результате может нарушиться крепление таких компонентов, приводя к возникновению опасности или сбою продукта.

### ПРАВИЛЬНО ПРОЛОЖЕННАЯ ПРОВОДКА НЕ ДОЛЖНА ИЗГИБАТЬСЯ ИЛИ ЗАЩЕМЛЯТЬСЯ ОСТРЫМИ МЕТАЛЛИЧЕСКИМИ КРАЯМИ.

Прокладывайте кабели и проводку далеко от движущихся частей (например, направляющих сиденья) и острых или заостренных краев. Это позволяет предотвратить защемление или зажатие проводов. Если провода проходят через металлическое отверстие, используйте резиновое уплотнительное кольцо, чтобы предотвратить повреждение изоляции металлическим краем отверстия.

### НЕ УСТАНАВЛИВАЙТЕ УСТРОЙСТВО В МЕСТАХ С ВЫСОКИМ УРОВНЕМ ВЛАЖНОСТИ ИЛИ ЗАПЫЛЕННОСТИ.

Избегайте устанавливать устройство в местах с высоким уровнем влажности или запыленности. Проникающие в устройство влага и пыль могут вызвать его неисправность.

## PRZESTROGA

Tym symbolem oznaczone są ważne instrukcje. Nie zastosowanie się do tych instrukcji może spowodować obrażenia ciała lub zniszczenie mienia.

### W WYPADKU WYSTĄPIENIA PROBLEMU NALEŻY NIEZWŁOCZNIE WYŁĄCZYĆ URZĄDZENIE.

W przeciwnym wypadku może dojść do obrażeń ciała lub zniszczenia urządzenia. Należy dostarczyć urządzenie do naprawy do autoryzowanego przedstawiciela firmy Alpine lub najbliższego centrum serwisowego Alpine.

### WYKONANIE I PODŁĄCZENIE INSTALACJI KABLOWEJ NALEŻY POZOSTAWIĆ SPECJALIŚCIE.

Wykonanie i podłączenie instalacji do tego urządzenia wymaga specjalistycznych umiejętności technicznych i doświadczenia. Ze względów bezpieczeństwa należy zlecić te prace przedstawicielowi firmy, od której urządzenie zostało nabyte.

### DO PRAC MONTAŻOWYCH STOSOWAĆ WYSZCZEGÓLNIONE AKCESORIA I MOCOWAĆ JE W SPOSÓB PEWNY.

Zawsze stosować wyłącznie wyszczególnione akcesoria. Użycie części innych niż wyszczególnione może skutkować uszkodzeniem podzespołów wewnętrznych urządzenia lub jego niewłaściwym zamocowaniem. W efekcie części mogą ulec poluzowaniu i stanowić zagrożenie dla ludzi lub innych przedmiotów.

### PRZEWODY INSTALACJI NALEŻY POPROWADZIĆ W TAKI SPOSÓB, BY NIE BYŁY ŚCIŚNIĘTE OSTRYMI METALOWYMI KRAWĘDZIAMI.

Kable i przewody należy poprowadzić z dala od części ruchomych (jak np. szyn siedzeń) oraz ostрых lub spiczastych krawędzi. Zapobiegnie to ściśnięciu przewodu i uszkodzeniu instalacji. Jeżeli konieczne jest przeprowadzenie przewodów przez otwór w metalu, należy zastosować gumową przelotkę, aby zapobiec ocieraniu się izolacji o krawędź metalu.







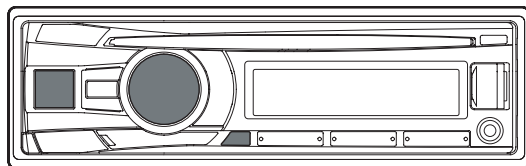





### NIE MONTOWAĆ W MIEJSCACH O DUŻEJ WILGOTNOŚCI LUB ZAPYLENIU.



Unikać montażu urządzenia w miejscach o dużej wilgotności lub zapyleniu. Wilgoć i pył przenikają do wnętrza urządzenia i mogą powodować awarie.

# Aan de slag / Приступая к работе / Czynności wstępne



- Voor de afbeeldingen in deze gebruiksaanwijzing wordt de CDE-182R als voorbeeld gebruikt. / В иллюстрациях этого руководства пользователя в качестве примера используется модель CDE-182R. / Ilustracje w tej instrukcji obsługi pochodzą z modelu CDE-182R.

	<i>Nederlands</i>	<i>Русский</i>	<i>Polski</i>
	<p><b>Toestel inschakelen</b> Druk op om het even welke knop (behalve  en ) om de stroom in te schakelen.</p> <ul style="list-style-type: none"> <li>Wanneer u dit toestel voor het eerst in een auto installeert, wordt het scherm DEMO OFF na het inschakelen van het toestel gedurende 30 seconden weergegeven. Druk binnen 30 seconden op  /ENTER om de demonstratiemodus uit te schakelen.</li> </ul>	<p><b>Включение питания</b> Чтобы включить питание, нажмите любую кнопку (кроме  и ).</p> <ul style="list-style-type: none"> <li>При первой установке этого устройства в автомобиль в течение 30 секунд после включения будет отображаться экран DEMO OFF. Нажмите кнопку  /ENTER в течение 30 секунд для выключения демонстрационного режима.</li> </ul>	<p><b>Załączanie zasilania</b> Naciśnij dowolny przycisk (z wyjątkiem  i ) , aby włączyć zasilanie.</p> <ul style="list-style-type: none"> <li>W przypadku instalacji urządzenia w samochodzie po raz pierwszy, ekran DEMO OFF zostanie wyświetlony na 30 sekund od chwili włączenia urządzenia. Naciśnij  /ENTER w ciągu 30 sekund, aby wyłączyć tryb demonstracyjny.</li> </ul>
	<p>Houd <b>SOURCE/</b> gedurende minstens 2 seconden ingedrukt om het toestel uit te schakelen.</p>	<p>Нажмите и удерживайте кнопку <b>SOURCE/</b> не менее 2 секунд, чтобы выключить устройство.</p>	<p>Aby wyłączyć radioodtwarzacz, należy nacisnąć i przytrzymać przez przynajmniej 2 sekundy przycisk <b>SOURCE/</b>.</p>

	<p><b>De bron wijzigen</b>  <b>TUNER</b> → <b>DISC</b>*<sup>1</sup> → <b>USB AUDIO/iPod</b>*<sup>2</sup>  → <b>AUXILIARY</b>*<sup>3</sup> → <b>TUNER</b></p> <p>*<sup>1</sup> Alleen voor CDE-182R/CDE-181-serie/CDE-180-serie.  *<sup>2</sup> Alleen voor CDE-182R/CDE-181-serie en wanneer de iPod/iPhone is aangesloten.  *<sup>3</sup> Enkel wanneer AUX SETUP ingesteld is op ON.</p>	<p><b>Выбор источника звука</b>  <b>TUNER</b> → <b>DISC</b>*<sup>1</sup> → <b>USB AUDIO/iPod</b>*<sup>2</sup>  → <b>AUXILIARY</b>*<sup>3</sup> → <b>TUNER</b></p> <p>*<sup>1</sup> Только для CDE-182R/серии CDE-181/серии CDE-180.  *<sup>2</sup> Только для CDE-182R/серии CDE-181 и случаев, когда подключен iPod/iPhone.  *<sup>3</sup> Только когда для параметра AUX SETUP установлено значение ON.</p>	<p><b>Zmiana źródła dźwięku (Source)</b>  <b>TUNER</b> → <b>DISC</b>*<sup>1</sup> → <b>USB AUDIO/iPod</b>*<sup>2</sup>  → <b>AUXILIARY</b>*<sup>3</sup> → <b>TUNER</b></p> <p>*<sup>1</sup> Tylko dla serii CDE-182R/CDE-181/CDE-180.  *<sup>2</sup> Tylko dla serii CDE-182R/CDE-181 i gdy podłączone jest urządzenie iPod/iPhone.  *<sup>3</sup> Tylko, gdy opcja AUX SETUP ustawiona jest na ON.</p>
	<p><b>Volume aanpassen</b></p>	<p><b>Настройка уровня громкости</b></p>	<p><b>Regulacja głośności</b></p>
	<p><b>De tekst weergeven</b>  De weergave wijzigt telkens als u op de knop drukt.</p>	<p><b>Отображение текста</b>  Содержимое экрана меняется при каждом нажатии данной кнопки.</p>	<p><b>Wyświetlanie tekstu</b>  Każde naciśnięcie tego przycisku powoduje zmianę wyświetlanej informacji.</p>



# BASS ENGINE SQ Functie / Функция BASS ENGINE SQ / Funkcja BASS ENGINE SQ



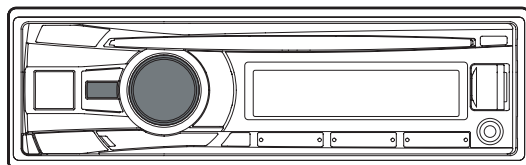

	<i>Nederlands</i>	<i>Русский</i>	<i>Polski</i>
	<p>Met de functie BASS ENGINE SQ op deze unit, worden diverse parameters die van invloed zijn op de Lage tonen tegelijkertijd aangepast. De aanpassing van het Niveau BASS ENGINE SQ varieert deze parameters op gelijke wijze voor een optimaal effect van de Lage tonen op verschillende niveaus.</p>	<p>При использовании функции BASS ENGINE SQ, предусмотренной в данном устройстве, производится одновременная настройка нескольких параметров, определяющих звучание низких частот. С помощью настройки уровня BASS ENGINE SQ производится одновременное изменение параметров для достижения оптимального звучания низких частот на различных уровнях громкости.</p>	<p>Dzięki funkcji BASS ENGINE SQ w tym urządzeniu można dostosować jednocześnie kilka parametrów wpływających na odtwarzanie basów. Regulacja poziomu funkcji BASS ENGINE SQ zmienia te parametry jednolicie, aby uzyskać optymalny efekt basów na różnych poziomach.</p>
	<p><b>Over Instellingen wanneer de externe versterker aangesloten is (alleen CDE-182R/CDE-181-reeks/CDE-180-reeks)</b></p> <p>Om de BASS ENGINE SQ te optimaliseren, raden wij u aan de versterker als volgt te configureren. Na het configureren kunt u het BASS ENGINE SQ-niveau aanpassen overeenkomstig de muziek.</p> <ol style="list-style-type: none"> <li>1 Stel de gevoeligheid van de versterker in op "MIN".</li> <li>2 Zet de schakelaar Crossover Mode Selector op "OFF".</li> <li>3 Stel de BASS ENGIN van dit toestel in op "ON" en het BASS ENGINE SQ-niveau op "3".</li> <li>4 Speel een nummer af van het genre waar u vaak naar luistert en pas de gevoeligheid van de versterker aan.</li> </ol>	<p><b>Информация о настройке при подключении внешнего усилителя. (только для серий CDE-182R/CDE-181/серии CDE-180)</b></p> <p>Чтобы оптимизировать работу функции BASS ENGINE SQ, рекомендуется настроить усилитель, как указано ниже. После настройки можно просто регулировать уровень BASS ENGINE SQ в соответствии с музыкой.</p> <ol style="list-style-type: none"> <li>1 Установите для уровня усиления усилителя значение "MIN".</li> <li>2 Установите для переключателя режима разделительного фильтра значение "OFF".</li> <li>3 Установите для параметра BASS ENGIN этого устройства значение "ON", а для уровня параметра BASS ENGINE SQ — значение "3".</li> <li>4 Воспроизведите композицию в жанре, который вы часто слушаете, и отрегулируйте уровень усиления усилителя.</li> </ol>	<p><b>Informacje o konfiguracji, gdy podłączony jest zewnętrzny wzmacniacz. (tylko model serii CDE-182R/CDE-181/CDE-180)</b></p> <p>W celu optymalizacji działania opcji BASS ENGINE SQ zalecamy użycie następującej konfiguracji wzmacniacza. Po skonfigurowaniu można ustawić poziom BASS ENGINE SQ stosownie do muzyki.</p> <ol style="list-style-type: none"> <li>1 Ustaw wzmacnienie wzmacniacza mocy na „MIN”.</li> <li>2 Ustaw przełącznik selektora trybu zwrotnicy na „OFF”.</li> <li>3 Ustaw opcję BASS ENGIN tego urządzenia na „ON”, a poziom BASS ENGINE SQ na „3”.</li> <li>4 Odtwórz utwór z gatunku, którego często słuchasz i wyreguluj wzmocnienie we wzmacniaczu mocy.</li> </ol>

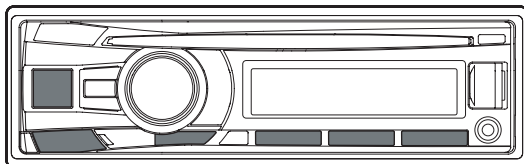

		<i>Nederlands</i>		<i>Русский</i>		<i>Polski</i>
<b>1</b>		<p><b>Schakel de stand BASS ENGINE SQ in.</b></p> <p>Schakel over naar de stand BASS ENGIN door ingedrukt te houden. BASS ENGINE ↔ MANUAL SET (Begininstelling)</p>		<p><b>Активация режима BASS ENGINE SQ</b></p> <p>Нажмите и удерживайте для перехода в режим BASS ENGINE. BASS ENGINE ↔ MANUAL SET (Начальная настройка)</p>		<p><b>Włączanie trybu BASS ENGINE SQ.</b></p> <p>Nacisnąć i przytrzymać, aby przełączyć w tryb BASS ENGINE. BASS ENGINE ↔ MANUAL SET (Ustawienie początkowe)</p>
<b>2-1</b>		<p><b>Niveau BASS ENGINE SQ aanpassen.</b></p>	Toon het aanpassingsscherm Niveau BASS ENGINE SQ.	<p><b>Регулировка уровня BASS ENGINE SQ.</b></p> <p>Отобразите экран настройки уровня BASS ENGINE SQ.</p>	<p><b>Dostosowywanie poziomu funkcji BASS ENGINE SQ.</b></p> <p>Wyświetlić ekran dostosowywania poziomu funkcji BASS ENGINE SQ.</p>	<p>Wybierz żądany poziom (0 - +6). (Ustawienie początkowe: +3)</p>
<b>2-2</b>		Selecteer het gewenste niveau (0 - +6). (Standaardinstelling: +3)	<p>Выберите требуемый уровень (0 - +6). (Начальная настройка: +3)</p>			
<b>3</b>		<b>Bevestig.</b>		<p><b>Подтвердите выбор нажатием.</b></p>	<b>Zatwierdź.</b>	
		<ul style="list-style-type: none"> <li>•  indicatielampjes lichten op wanneer BASS ENGINE SQ AAN is.</li> <li>• Van Niveau 1 tot Niveau 6 neemt het effect van BASS ENGINE SQ steeds meer toe.</li> <li>•  indicator toont het actuele Niveau BASS ENGINE SQ.</li> </ul>		<ul style="list-style-type: none"> <li>• После включения режима BASS ENGINE SQ загорится индикатор .</li> <li>• Значение параметра BASS ENGINE SQ увеличивается последовательно, от 1-го уровня до 6-го.</li> <li>• Индикатор  отображает текущий уровень BASS ENGINE SQ.</li> </ul>		<ul style="list-style-type: none"> <li>• Wskaźnik  świeci po włączeniu trybu BASS ENGINE SQ.</li> <li>• Efekt funkcji BASS ENGINE SQ zwiększa się stopniowo w miarę wybierania poziomu od 1 do 6.</li> <li>• Wskaźnik  wyświetla bieżący poziom funkcji BASS ENGINE SQ.</li> </ul>



# Radio / Радио / Radio





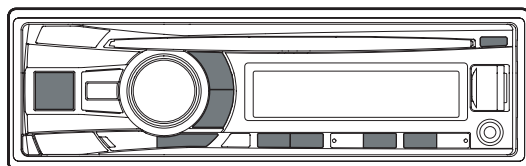













		<i>Nederlands</i>	<i>Русский</i>	<i>Polski</i>
<b>1</b>		<b>Deactiveren van de TUNER-modus</b> Selecteer de TUNER-modus.	<b>Повторный вызов режима TUNER</b> Выберите режим TUNER.	<b>Wywoływanie trybu TUNER</b> Wybierz tryb TUNER.
<b>2</b>		<b>De band wijzigen</b> FM1 → FM2 → FM3 → MW → LW → FM1	<b>Изменение диапазона тюнера</b> FM1 → FM2 → FM3 → MW → LW → FM1	<b>Zmiana pasma częstotliwości (Band)</b> FM1 → FM2 → FM3 → MW → LW → FM1
<b>3</b>		<b>Automatisch zenders programmeren</b> <b>Houd deze knop minstens 2 seconden ingedrukt.</b> De tuner zal automatisch 6 sterke zenders op de geselecteerde band zoeken en opslaan.	<b>Автоматическая предварительная настройка станций</b> <b>Нажмите и удерживайте кнопку не менее 2 секунд.</b> Тюнер автоматически выполняет поиск и сохраняет из выбранного диапазона 6 станций с сильным сигналом.	<b>Automatyczne programowanie stacji radiowych</b> <b>Naciśnij ten przycisk i przytrzymaj go przez przynajmniej 2 sekundy.</b> 6 stacji o najsilniejszym sygnale w wybranym paśmie częstotliwości zostanie zapamiętanych automatycznie.
<b>4</b>		<b>Afstemmen op geprogrammeerde zenders</b>	<b>Настройка предварительно настроенных станций</b>	<b>Dostrajanie do zaprogramowanych stacji</b>

# CD/MP3/WMA/AAC (alleen CDE-182R/ CDE-181-serie) / (Только для CDE-182R/серии CDE-181/серии CDE-180) / (tylko seria CDE-182R/ CDE-181/CDE-180)





	<i>Nederlands</i>	<i>Русский</i>	<i>Polski</i>
	<b>Deactiveren van de DISC-modus</b> Selecteer de DISC-modus.	<b>Повторный вызов режима DISC</b> Выберите режим DISC.	<b>Wywoływanie trybu DISC</b> Wybierz tryb DISC.
	<b>Pauze en weergave</b>	<b>Пауза и воспроизведение</b>	<b>Paauza i odtwarzanie</b>



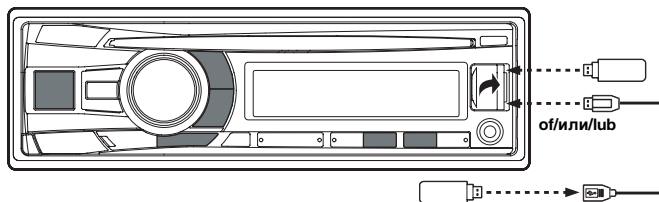







	<p><b>Het gewenste nummer selecteren</b></p> <p>Druk kort op <b>⏮</b> of <b>⏭</b> om naar het begin van het huidige nummer of het volgende nummer te gaan.</p> <p>Houd <b>⏮</b> of <b>⏭</b> ingedrukt om snel terug of vooruit te spoelen.</p>	<p><b>Выбор нужной композиции</b></p> <p>Нажмите и удерживайте <b>⏮</b> или <b>⏭</b>, чтобы перейти к началу текущей композиции или к следующей композиции.</p> <p>Нажмите и удерживайте <b>⏮</b> или <b>⏭</b>, чтобы перемотать назад или вперед.</p>	<p><b>Wybór żądanego utworu</b></p> <p>Nacisnąć, a następnie zwolnić <b>⏮</b> lub <b>⏭</b>, aby przejść do początku bieżącego lub kolejnego utworu.</p> <p>Naciśnięcie i przytrzymanie przycisku <b>⏮</b> lub <b>⏭</b> powoduje przewinięcie utworu szybko wstecz lub szybko do przodu.</p>
	<p><b>De gewenste map selecteren (MP3/WMA/AAC)</b></p>	<p><b>Выбор нужной папки (MP3/WMA/AAC)</b></p>	<p><b>Wybór żądanego foldera (MP3/WMA/AAC)</b></p>
	<p><b>M.I.X. (willekeurige weergave)</b></p> <p> : Enkel bestanden in een map worden in willekeurige volgorde weergegeven. (MP3/WMA/AAC)</p> <p><b>ALL</b>  : De bestanden op de schijf worden in willekeurige volgorde afgespeeld. (MP3/WMA/AAC)</p> <p>(off) : Annuleren</p>	<p><b>M.I.X. (воспроизведение в случайном порядке)</b></p> <p> : В случайном порядке воспроизводятся только файлы из некоторой папки. (MP3/WMA/AAC)</p> <p><b>ALL</b>  : Файлы на диске воспроизводятся в произвольном порядке. (MP3/WMA/AAC)</p> <p>(off) : Отмена</p>	<p><b>M.I.X. (Odtwarzanie w przypadkowej kolejności)</b></p> <p> : Pliki z wybranego foldera odtwarzane są w przypadkowej kolejności. (MP3/WMA/AAC)</p> <p><b>ALL</b>  : Pliki z dysku są odtwarzane w kolejności losowej. (MP3/WMA/AAC)</p> <p>(off) : Wyłączone</p>
	<p><b>Repeat (herhaalde weergave)</b></p> <p> : Eén enkel nummer/bestand wordt herhaaldelijk afgespeeld.</p> <p> : Enkel bestanden in een map worden herhaald weergegeven. (MP3/WMA/AAC)</p> <p>(off) : Annuleren</p>	<p><b>Повторное воспроизведение</b></p> <p> : Многократно воспроизводится только дорожка/файл.</p> <p> : Многократно воспроизводятся только файлы из некоторой папки. (MP3/WMA/AAC)</p> <p>(off) : Отмена</p>	<p><b>Odtwarzanie wielokrotne</b></p> <p> : Wyłącznie utwór/plik jest odtwarzany wielokrotnie.</p> <p> : Plików z wybranego foldera odtwarzane są wielokrotnie. (MP3/WMA/AAC)</p> <p>(off) : Wyłączone</p>
	<p><b>Uitwerpen</b></p>	<p><b>Выброс диска</b></p>	<p><b>Wysuń</b></p>

# USB-geheugen (optioneel) / USB-накопитель (приобретается дополнительно) / Pamięć USB (opcja)





- Als een USB-geheugenapparaat is verbonden met deze eenheid, dan kunnen MP3/WMA/AAC-bestanden opgeslagen op het USB-geheugenapparaat ook worden afgespeeld. / Если к данному устройству подключен накопитель USB, можно воспроизводить содержащиеся на нем файлы MP3/WMA/AAC. / Po podłączeniu urządzenia pamięci masowej USB, można odtwarzać pliki MP3/WMA/AAC zapisane w pamięci urządzenia USB.

	<i>Nederlands</i>	<i>Русский</i>	<i>Polski</i>
	<b>Deactiveren van de USB AUDIO-modus</b> Selecteer de USB AUDIO-modus.	<b>Повторный вызов режима USB AUDIO</b> Выберите режим USB AUDIO.	<b>Wywoływanie trybu USB AUDIO</b> Wybierz tryb USB AUDIO.
	<b>Pauze en weergave</b>	<b>Пауза и воспроизведение</b>	<b>Pauza i odtwarzanie</b>
	<b>Het gewenste nummer selecteren</b> Druk kort op <b>⏮</b> of <b>⏭</b> om naar het begin van het huidige nummer of het volgende nummer te gaan.  Houd <b>⏮</b> of <b>⏭</b> ingedrukt om snel terug of vooruit te spoelen.	<b>Выбор нужной композиции</b> Нажмите и отпустите <b>⏮</b> или <b>⏭</b> , чтобы перейти к началу текущей композиции или к следующей композиции.  Нажмите и удерживайте <b>⏮</b> или <b>⏭</b> , чтобы перемотать назад или вперед.	<b>Wybór żądanego utworu</b> Naciśnąć, a następnie zwolnić <b>⏮</b> lub <b>⏭</b> , aby przejść do początku bieżącego lub kolejnego utworu.  Naciśnięcie i przytrzymanie przycisku <b>⏮</b> lub <b>⏭</b> powoduje przewinięcie utworu szybko wstecz lub szybko do przodu.



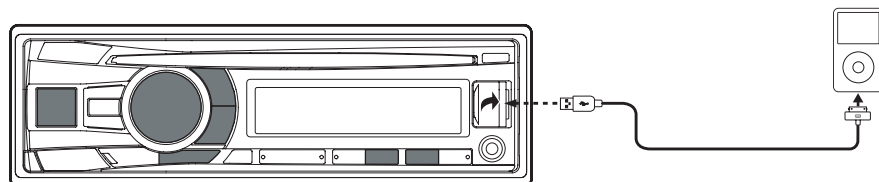







 <div style="background-color: #cccccc; padding: 5px; text-align: center; width: 40px; margin: 0 auto;">5</div>	<p><b>M.I.X. (willekeurige weergave)</b></p> <p> : Alle nummers in de huidige map worden afgespeeld in willekeurige volgorde.</p> <p><b>ALL</b>  : Alle nummers op het USB-geheugen worden afgespeeld in willekeurige volgorde.</p> <p>(off) : Annuleren</p>	<p><b>M.I.X. (воспроизведение в случайном порядке)</b></p> <p> : Все композиции в текущей папке воспроизводятся в случайном порядке.</p> <p><b>ALL</b>  : Все композиции в USB-накопителе воспроизводятся в случайном порядке.</p> <p>(off) : Отмена</p>	<p><b>M.I.X. (Odtwarzanie w przypadkowej kolejności)</b></p> <p> : Wszystkie utwory z bieżącego folderu są odtwarzane w kolejności losowej.</p> <p><b>ALL</b>  : Wszystkie utwory znajdujące się w pamięci USB są odtwarzane w kolejności losowej.</p> <p>(off) : Wyłączone</p>
 <div style="background-color: #cccccc; padding: 5px; text-align: center; width: 40px; margin: 0 auto;">4</div>	<p><b>Repeat (herhaalde weergave)</b></p> <p> : Eén enkel bestand wordt herhaaldelijk afgespeeld.</p> <p> : Enkel bestanden uit een bepaalde map worden herhaaldelijk afgespeeld.</p> <p>(off) : Annuleren</p>	<p><b>Повторное воспроизведение</b></p> <p> : Многократное воспроизведение только выбранного файла.</p> <p> : Многократное воспроизведение только файлов из выбранной папки.</p> <p>(off) : Отмена</p>	<p><b>Odtwarzanie wielokrotne</b></p> <p> : Wyłącznie plik jest odtwarzany wielokrotnie.</p> <p> : Wyłącznie pliki w folderze są odtwarzane wielokrotnie.</p> <p>(off) : Wyłączone</p>











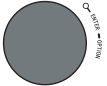





# iPod/iPhone (optioneel) (alleen CDE-182R/ CDE-181-serie) / (приобретается дополнительно) (Только для CDE-182R/серии CDE-181) / (opcja) (tylko seria CDE-182R/CDE-181)



	<i>Nederlands</i>	<i>Русский</i>	<i>Polski</i>
	U kunt een iPod/iPhone aansluiten op dit toestel met behulp van de interface-kabel voor iPod/iPhone (inbegrepen bij iPod/iPhone).	К данному устройству с помощью интерфейсного кабеля для iPod/iPhone (включено с iPod/iPhone) можно подключить устройство iPod/iPhone.	Do tego radioodtwarzacza można podłączyć urządzenia iPod/iPhone za pomocą przewodu połączeniowego odtwarzacza iPod/iPhone (wraz z urządzeniem iPod/iPhone).
	<b>Deactiveren van de iPod-modus</b> Selecteer de iPod-modus.	<b>Повторный вызов режима iPod</b> Выберите режим iPod.	<b>Wywoływanie trybu iPod</b> Wybierz tryb iPod.
	<b>Pauze en weergave</b>	<b>Пауза и воспроизведение</b>	<b>Paauza i odtwarzanie</b>





	<p><b>Het gewenste nummer selecteren</b></p> <p>Druk kort op <b>⏮</b> of <b>⏭</b> om naar het begin van het huidige nummer of het volgende nummer te gaan.</p>	<p><b>Выбор нужной композиции</b></p> <p>Нажмите и удерживайте <b>⏮</b> или <b>⏭</b>, чтобы перейти к началу текущей композиции или к следующей композиции.</p>	<p><b>Wybór żądanego utworu</b></p> <p>Nacisnąć, a następnie zwolnić <b>⏮</b> lub <b>⏭</b>, aby przejść do początku bieżącego lub kolejnego utworu.</p>
	<p>Houd <b>⏮</b> of <b>⏭</b> ingedrukt om snel vooruit of achter te spoelen in het huidige nummer.</p>	<p>Нажмите и удерживайте <b>⏮</b> или <b>⏭</b> для быстрой перемотки назад или вперед проигрываемой композиции.</p>	<p>Nacisnąć i przytrzymać <b>⏮</b> lub <b>⏭</b>, aby szybko przewijać do tyłu lub do przodu w obrębie bieżącego utworu.</p>
	<p><b>Willekeurige weergave (M.I.X.)</b></p> <p>  (albums willekeurig weergeven): Hiermee worden alle nummers in volgorde weergegeven en wordt het volgende album willekeurig geselecteerd.</p> <p> (nummers willekeurig weergeven): Hiermee worden alle nummers in een geselecteerde rubriek (afspeellijst, album, enz.) in willekeurige volgorde weergegeven.</p> <p>(off) : Annuleren</p>	<p><b>Воспроизведение в случайном порядке Shuffle (M.I.X.)</b></p> <p>  (Случайный порядок альбомов): При использовании функции случайного порядка альбомов композиции каждого альбома воспроизводятся в обычном порядке. После завершения проигрывания всех композиций альбома следующий альбом выбирается случайным образом.</p> <p> (Случайный порядок композиций): При использовании функции случайного порядка композиций в случайном порядке проигрываются композиции из выбранной категории (список воспроизведения, альбом и т. п.).</p> <p>(off) : Отмена</p>	<p><b>Odtwarzanie w przypadkowej kolejności (M.I.X.)</b></p> <p>  (Losowo wybrane albumy): Album jest wybierany losowo, utwory z albumu odtwarzane są po kolei.</p> <p> (Losowo wybrane utwory): Odtwarzanie utworów losowo wybranych z określonej kategorii (lista odtwarzania, album itp.).</p> <p>(off) : Wyłączone</p>

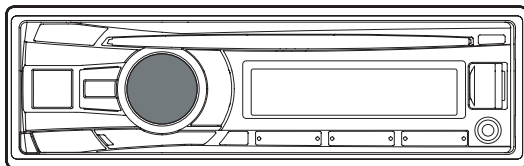

	<p><b>Alles willekeurig weergeven</b></p> <p>1 Druk op  /ENTER om de zoekmodus te activeren.</p> <p>2 Draai aan de <b>Draai-pulsgever</b> om <b>SHUFFLEALL</b> te selecteren en druk vervolgens op  /ENTER.</p> <p><b>ALL</b>  : ALLE nummer op de iPod/iPhone worden in willekeurige volgorde weergegeven.</p> <ul style="list-style-type: none"> <li>• Druk op  om Shuffle ALL-mode te annuleren.</li> </ul>	<p><b>При воспроизведении композиций в случайном порядке проигрываются все КОМПОЗИЦИИ</b></p> <p>1 Нажмите кнопку  /ENTER, чтобы активировать режим выбора вида поиска.</p> <p>2 Вращая Поворотный регулятор, выберите режим <b>SHUFFLEALL</b>, затем нажмите кнопку  /ENTER.</p> <p><b>ALL</b>  : При использовании функции Shuffle ALL все композиции в iPod/iPhone-устройстве проигрываются в случайном порядке.</p> <ul style="list-style-type: none"> <li>• Нажмите , чтобы отменить режим перемешивания.</li> </ul>	<p><b>Odtwarzanie wszystkich utworów w przypadkowej kolejności</b></p> <p>1 Aby włączyć tryb wyboru wyszukiwania, naciśnij przycisk  /ENTER.</p> <p>2 Przekręć Pokrętło kodera, aby wybrać pozycję <b>SHUFFLEALL</b>, a następnie naciśnij przycisk  /ENTER.</p> <p><b>ALL</b>  : Opcja Shuffle ALL odtwarza w sposób przypadkowy wszystkie utwory w urządzeniu iPod/iPhone.</p> <ul style="list-style-type: none"> <li>• Naciśnij przycisk , aby anulować tryb losowego odtwarzania wszystkich utworów.</li> </ul>
	<p><b>Repeat (herhaalde weergave)</b></p> <p> : Enkel een nummer wordt herhaald weergegeven.</p> <p>(off) : Annuleren</p>	<p><b>Повторное воспроизведение</b></p> <p> : Повторно проигрываются только композиции.</p> <p>(off) : Отмена</p>	<p><b>Odtwarzanie wielokrotne</b></p> <p> : Jeden utwór jest odtwarzany wielokrotnie.</p> <p>(off) : Wyłączone</p>

## Zoeken naar een bepaald nummer (iPod/iPhone) / Поиск композиции (iPod/iPhone) / Wyszukiwanie żądanego utworu (iPod/iPhone)

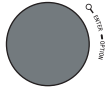

Hiërarchie 1 / Иерархия 1 / Hierarchia 1	Hiërarchie 2 / Иерархия 2 / Hierarchia 2	Hiërarchie 3 / Иерархия 3 / Hierarchia 3	Hiërarchie 4 / Иерархия 4 / Hierarchia 4
Afspeellijst / Список воспроизведения / Lista odtwarzania	Nummer / Композиция / Utwór	—	—
Artiest / Исполнитель / Wykonawca	Album / Альбом / Album	Nummer / Композиция / Utwór	—
Album / Альбом / Album	Nummer / Композиция / Utwór	—	—
Nummer / Композиция / Utwór	—	—	—
Podcast / Подкаст / Podcast	Episode / Эпизод / Odcinek	—	—
Genre / Жанр / Gatunek	Artiest / Исполнитель / Wykonawca	Album / Альбом / Album	Nummer / Композиция / Utwór
Componist / Композитор / Kompozytor	Album / Альбом / Album	Nummer / Композиция / Utwór	—
Gesproken boek / Аудиокнига / Książka audio	—	—	—
Genius-mixlijst / Список Genius Mix / Lista Genius Mix	—	—	—

	<i>Nederlands</i>	<i>Русский</i>	<i>Polski</i>
<b>1</b> 	<b>Activeer de zoekselectiemodus.</b>	<b>Активируйте режим выбора вида поиска.</b>	<b>Załącz funkcję wyboru trybu wyszukiwania.</b>
<b>2</b> 	<b>Selecteer de gewenste zoekmodus.</b> PLAYLIST/ARTIST/ALBUM/SONG/ PODCAST/GENRE/COMPOSER/ AUDIOBOOK/GENIUS MIX  • De weergave van lijst met zoekmodussen hangt af van de instelling van de iPod LIST.	<b>Выберите режим поиска.</b> PLAYLIST/ARTIST/ALBUM/SONG/ PODCAST/GENRE/COMPOSER/ AUDIOBOOK/GENIUS MIX  • Вид дисплея в режиме поиска зависит от настроек iPod LIST.	<b>Wybierz tryb wyszukiwania.</b> PLAYLIST/ARTIST/ALBUM/SONG/ PODCAST/GENRE/COMPOSER/ AUDIOBOOK/GENIUS MIX  • Sposób wyświetlania listy trybów wyszukiwania zależy od ustawień opcji iPod LIST.

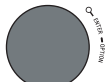
<b>3</b>		<b>Bevestig.</b>		<b>Подтвердите выбор нажатием.</b>		<b>Zatwierdź.</b>	
<b>4</b>		<b>Selecteer de gewenste titel.</b>		<b>Выберите нужную композицию.</b>		<b>Wybierz żądany tytuł.</b>	
<b>5</b>		<b>Bevestig.</b>	Zoekmodus Nummer/ Gesproken boek/ Genius-mix: Het geselecteerde nummer/ gesproken boek/ genius-mixlijst wordt afgespeeld.	<b>Подтвердите выбор нажатием.</b>	Режим поиска "Композиция/Аудиокнига/Genius Mix": воспроизведение выбранного списка композиций/аудиокниг/genius mix.	<b>Zatwierdź.</b>	Tryb wyszukiwania utworów/książek audio/mieszany: Wybrana lista utworów/książek audio/mieszana zostanie odtworzona.
			Zoekmodus overige: Gaat naar het volgende niveau in de hiërarchie. Zoek naar een titel door stappen 4 en 5 herhaaldelijk uit te voeren.		Другие режимы поиска: Переход к следующему уровню иерархии. Поиск названия путем повторного выполнения шагов 4 и 5.		Inne tryby wyszukiwania: Przejdźcie do kolejnego poziomu hierarchii. Wykonanie kolejno kroków 4 i 5 umożliwi wyszukiwanie wg tytułu.
		<ul style="list-style-type: none"> <li>• Nadat <b>Q</b> /ENTER gedurende minstens 2 seconden ingedrukt hebt gehouden in elke hiërarchie (uitgezonderd Nummer-, Gesproken boek- en Genius-mixlijst-hiërarchie), worden alle nummers van de geselecteerde hiërarchie weergegeven.</li> <li>• Wanneer u naar een nummer zoekt tijdens weergave met M.I.X., wordt de afspeelmodus M.I.X. geannuleerd.</li> </ul>		<ul style="list-style-type: none"> <li>• Если нажать и удерживать <b>Q</b> /ENTER не менее 2 секунд в любой иерархии (за исключением иерархии списков композиций, аудиокниг и Genius mix), начнется воспроизведение всех композиций из выбранной иерархии.</li> <li>• Когда поиск выполняется при проигрывании M.I.X., режим M.I.X. отменяется.</li> </ul>		<ul style="list-style-type: none"> <li>• Po naciśnięciu i przytrzymaniu przez 2 sekundy przycisku <b>Q</b> /ENTER w określonej hierarchii (z wyjątkiem hierarchii listy Utwór, Książka Audio i Genius mix), odtworzone zostaną wszystkie utwory z danej hierarchii.</li> <li>• W przypadku wyszukiwania utworu podczas gdy załączony jest tryb M.I.X., tryb M.I.X. zostanie wyłączony.</li> </ul>	

# Specificaties / Технические характеристики / Dane techniczne

## FM TUNER-GEDEELTE

Afstembereik 87,5-108,0 MHz

## MW TUNER-GEDEELTE

Afstembereik 531-1.602 kHz

## LW TUNER-GEDEELTE

Afstembereik 153-281 kHz

## ALGEMEEN

Stroomvereiste 14,4 V DC  
(11-16 V toelaatbaar)

Maximaal 50 W × 4

uitgangsvermogen  
CDE-182R/CDE-181-  
serie/CDE-180-serie:

Gewicht 1,24 kg

UTE-81R:

Gewicht 0,9 kg

## FRAMEFORMAAT

Breedte 178 mm

Hoogte 50 mm

Diepte 161,5 mm

## FM-ТЮНЕР

Диапазон настройки 87,5-108,0 МГц

## MW-ТЮНЕР

Диапазон настройки 531-1602 кГц

## LW-ТЮНЕР

Диапазон настройки 153-281 кГц

## ОБЩИЕ

Потребляемая 14,4 В постоянного  
мощность тока  
(допускается 11-16 В)

Максимальная 50 Вт × 4

выходная мощность  
CDE-182R/серия CDE-  
181/серия CDE-180:

Вес 1,24 кг

UTE-81R:

Вес 0,9 кг

## РАЗМЕР КОРПУСА

Ширина 178 мм

Высота 50 мм

Глубина 161,5 мм

Срок службы данного изделия - три года.

## SEKCJA TUNERA FM

Zakres strojenia 87,5-108,0 MHz

## SEKCJA TUNERA MW

Zakres strojenia 531-1 602 kHz

## SEKCJA TUNERA LW

Zakres strojenia 153-281 kHz

## DANE OGÓLNE

Wymagane napięcie 14,4 V DC  
(dopuszczalne  
11-16 V)

Maksymalna moc 50 W × 4

wyjściowa  
Seria CDE-182R/  
CDE-181/CDE-180:

Waga 1,24 kg

UTE-81R:

Waga 0,9 kg

## WYMIARY KORPUSU

Szerokość 178 mm

Wysokość 50 mm

Głębokość 161,5 mm

- *iPhone, iPod, iPod classic, iPod nano en iPod touch zijn handelsmerken van Apple Inc., gedeponeerd in de Verenigde Staten en andere landen.*
- *"Made for iPod," en "Made for iPhone," betekenen dat een elektronisch accessoire ontworpen is om respectievelijk specifiek op een iPod of iPhone aangesloten te worden en de ontwikkelaar garandeert dat het voldoet aan de prestatiestandaard van Apple. Apple is niet verantwoordelijk voor de werking van dit toestel en voor het feit of het beantwoordt aan de veiligheidsnormen en reglementen. Merk op dat het gebruik van dit accessoire met een iPod of iPhone de draadloze prestaties kan beïnvloeden.*
- *Windows Media en het Windows-logo zijn handelsmerken of gedeponeerde handelsmerken van Microsoft Corporation in de Verenigde Staten en/of andere landen.*
- *MPEG Layer-3-audiocoderingstechnologie onder licentie van Fraunhofer IIS en Thomson. De aankoop van dit toestel verleent enkel toestemming voor privé-, niet-commercieel gebruik en verleent geen toestemming noch enig recht om dit product te gebruiken in om het even welke commerciële (d.w.z. met winstoogmerk) realtime-uitzending (antenne, satelliet, kabel en/of andere media), uitzenden/streaming via het internet, intranetten en/of andere netwerken of in andere elektronische systemen voor informatieverbreiding, zoals pay-audio- of audio-on-demand-toepassingen. Voor dergelijke toepassingen is een aparte licentie vereist. Meer informatie vindt u op <http://www.mp3licensing.com>*
- *iPhone, iPod, iPod classic, iPod nano i iPod touch являются товарными знаками Apple Inc., зарегистрированными в США и других странах.*
- *Надписи "Made for iPod," и "Made for iPhone," означают, что электронный аксессуар разработан специально для подключения к устройству iPod или iPhone соответственно и сертифицирован разработчиком как удовлетворяющий эксплуатационным стандартам Apple. Корпорация Apple не несет ответственность за работу данного устройства или его соответствие стандартам безопасности и регулятивным нормам. Обратите внимание, что использование данной принадлежности вместе с iPod или iPhone может негативно отразиться на работе беспроводных устройств.*
- *Windows Media и логотип Windows являются товарными знаками корпорации Microsoft, зарегистрированными в США и других странах.*
- *Лицензия на технологию кодирования звука MPEG Layer-3 получена от Fraunhofer IIS и Thomson. При покупке этого продукта предоставляется лицензия на частное, некоммерческое использование и не предоставляется лицензия и не подразумеваются какие-либо права на использование данного продукта в целях коммерческого (т. е. для получения прибыли) радиовещания в реальном времени (наземное, спутниковое, кабельное и/или иного типа), широкополосной или потоковой передачи данных через Интернет, интранет и/или иные сети, а также через другие системы распространения электронного содержания, такие как приложения звукопроизведения за плату или по требованию. Для такого использования требуется отдельная лицензия. Подробная информация представлена на сайте <http://www.mp3licensing.com>*
- *iPhone, iPod, iPod classic, iPod nano i iPod touch to znaki towarowe firmy Apple Inc., zarejestrowane w Stanach Zjednoczonych i innych krajach.*
- *Urządzenia elektroniczne oznaczone symbolami „Made for iPod,” i „Made for iPhone,” zostały opracowane specjalnie z myślą o łączeniu się z odtwarzaczem iPod lub telefonem iPhone, a ich producent uzyskał świadectwo wypełniania norm wydajności firmy Apple. Firma Apple nie odpowiada za działanie urządzenia ani jego zgodność ze standardami ustawowymi i bezpieczeństwa. Należy pamiętać, że użycie tego sprzętu z odtwarzaczem iPod lub telefonem iPhone może negatywnie wpłynąć na działanie funkcji bezprzewodowych.*
- *Windows Media i logo Windows są znakami towarowymi lub zastrzeżonymi znakami towarowymi firmy Microsoft Corporation w Stanach Zjednoczonych i/lub innych krajach.*
- *Technologia kodowania dźwięku MPEG Layer-3 jest licencjonowana przez instytut Fraunhofer IIS i firmę Thomson. Nabycie produktu daje prawo osobie prywatnej do korzystania z niego w celach niekomercyjnych i nie daje prawa do cesji licencji ani wykorzystania produktu w sposób komercyjny (tj. wytwarzania przychodu) do emisji w czasie rzeczywistym (nazemnej, satelitarnej, kablowej i/lub za pomocą innych mediów) przez Internet, sieć intranet i/lub inne platformy elektronicznej wymiany danych, jak choćby systemy sprzedaży płatnych utworów muzycznych czy aplikacje audio-on-demand. Zastosowania te wymagają niezależnej licencji. Aby uzyskać więcej informacji na ten temat, patrz strona <http://www.mp3licensing.com>*



AG17

# Installatie / Установка / Instalacja

- Tijdens het aansluiten op het elektrische systeem van de auto, dient u op te letten voor componenten die in de fabriek werden geïnstalleerd (bv. boordcomputer). Maak geen aftakkingen in deze kabels om stroom te voorzien voor dit toestel. Zorg er bij het aansluiten van de CDE-182R/CDE-181-serie/CDE-180-serie/UTE-81R op de zekeringkast voor dat de zekering voor het circuit bedoeld voor de CDE-182R/CDE-181-serie/CDE-180-serie/UTE-81R de juiste stroomsterkte heeft. Doet u dit niet, dan kan dit leiden tot schade aan het product en/of het voertuig. Neem bij twijfel contact op met uw Alpine-dealer.
- De hoofdeenheid moet binnen een hoek van 35 graden met het horizontale vlak worden geïnstalleerd, gemeten van achter naar voor.

Minder dan 35°

1

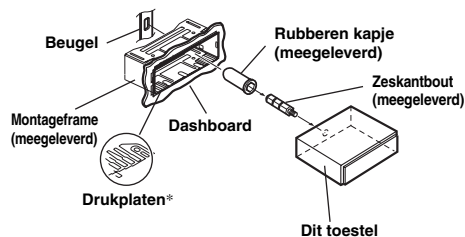

\* Als het montageframe los zit in het dashboard, kunt u de drukplaten licht plooiën om het probleem op te lossen.

- При подключении к электрооборудованию автомобиля необходимо иметь представление об установленных на заводе компонентах (например, бортовом компьютере). Не подключайтесь к этим проводам для подачи питания данному устройству. При подключении устройства CDE-182R/серии CDE-181/серии CDE-180/UTE-81R к блоку плавких предохранителей убедитесь, что предохранители, предназначенные для контуров устройства CDE-182R/серии CDE-181/серии CDE-180/UTE-81R, рассчитаны на соответствующую токовую нагрузку. Несоблюдение этого требования может привести к повреждению устройства и/или автомобиля. При появлении сомнений обращайтесь к своему дилеру Alpine.
- Основной блок должен быть установлен с наклоном не более 35 градусов по отношению к горизонтальной плоскости.

Не более 35°

1

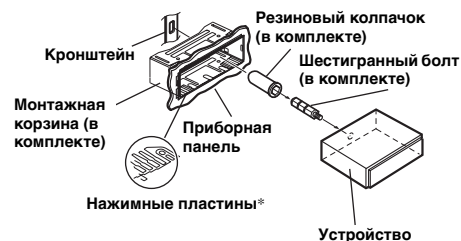

\* Если установленная монтажная корзина не закреплена в приборной панели, то эту проблему можно устранить за счет небольшого расширения нажимных пластин.

- Przy podłączaniu urządzenia do układu elektrycznego samochodu należy zwrócić uwagę na podzespoły zamontowane fabrycznie (np. komputer pokładowy). Nie podłączać radioodtwórcza płyt do przewodów tych urządzeń. Przy podłączaniu urządzenia serii CDE-182R/CDE-181/CDE-180/UTE-81R do skrzynki bezpiecznikowej należy upewnić się, że obwód, do którego podłączony jest radioodtwórcza serii CDE-182R/CDE-181/CDE-180/UTE-81R, jest zasilany prądem o odpowiednim natężeniu. W przeciwnym wypadku może dojść do uszkodzenia urządzenia lub samochodu. W razie wątpliwości należy skonsultować się z najbliższym przedstawicielem firmy Alpine.
- Urządzenie główne musi być zainstalowane pod kątem nie większym niż 35 stopni w stosunku do płaszczyzny poziomej.

Maks. 35°

1

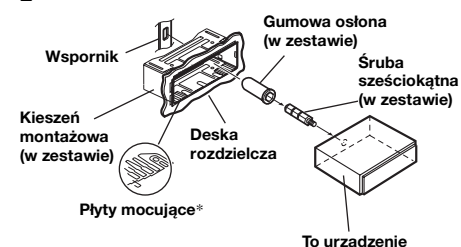

\* Jeżeli kieszeń montażowa jest przymocowana zbyt luźno do deski rozdzielczej, można przygiąć płyty mocujące.

2

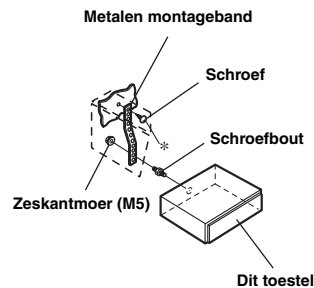

Wanneer uw voertuig uitgerust is met de beugel, monteer dan de lange zeskantbout op het achterpaneel van de CDE-182R/CDE-181-serie/CDE-180-serie/UTE-81R en plaats het rubberen kapje op de zeskantbout.

- Voorzie voor de schroef\* een goede schroef voor de installatieplaats in het chassis.

3

Schuif de CDE-182R/CDE-181-serie/CDE-180-serie/UTE-81R in het dashboard totdat u een klikgeluid hoort. Dit zorgt ervoor dat het toestel stevig op zijn plaats zit en niet per ongeluk uit het dashboard zal vallen.

2



Если автомобиль оборудован кронштейном, вставьте длинный болт с шестигранной головкой в заднюю панель устройства CDE-182R/серии CDE-181/серии CDE-180/UTE-81R и наденьте на болт резиновый колпачок.

- В месте крепления к корпусу используйте соответствующий шуруп\*.

3

Вставьте устройство CDE-182R /серии CDE-181/ серии CDE-180/UTE-81R в приборную панель до щелчка. Так обеспечивается правильная фиксация устройства, что не позволяет ему случайно выскочить из приборной панели.

2

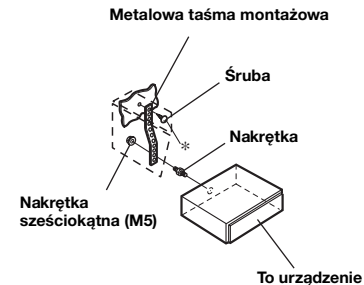

Jeżeli pojazd wyposażony jest w szynę montażową, należy wkręcić w tylny panel radioodtwarzacza serii CDE-182R/CDE-181/CDE-180/UTE-81R długą śrubę sześciokątną i nałożyć na nią gumową osłonę.

- Śrubę\* należy dobrać do odpowiedniego otworu w podwoziu pojazdu.

3

Wsunąć urządzenie serii CDE-182R/CDE-181/CDE-180/UTE-81R w deskę rozdzielczą, aż słycać będzie kliknięcie. Takie postępowanie gwarantuje pewne zamocowanie urządzenia głównego, dzięki czemu nie wypadnie ono z deski rozdzielczej.



# Aansluitingen / Соединения / Połączenia

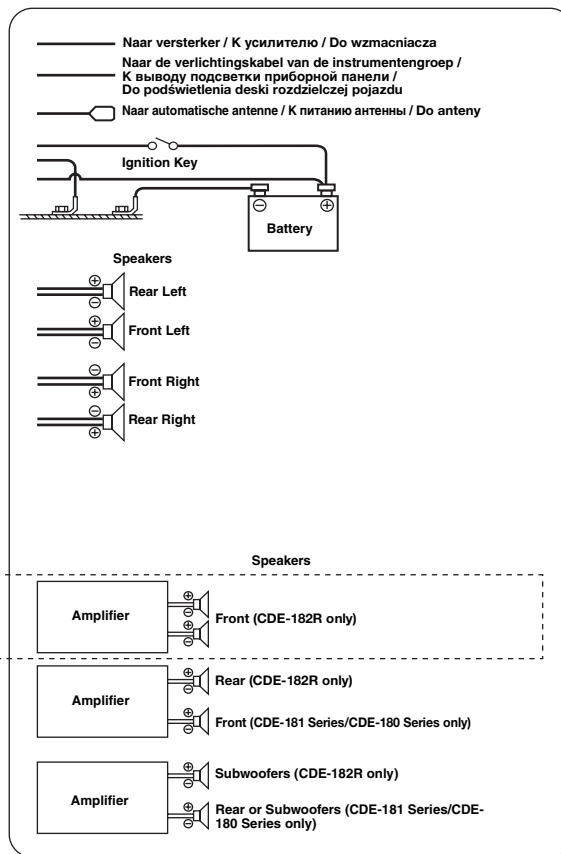
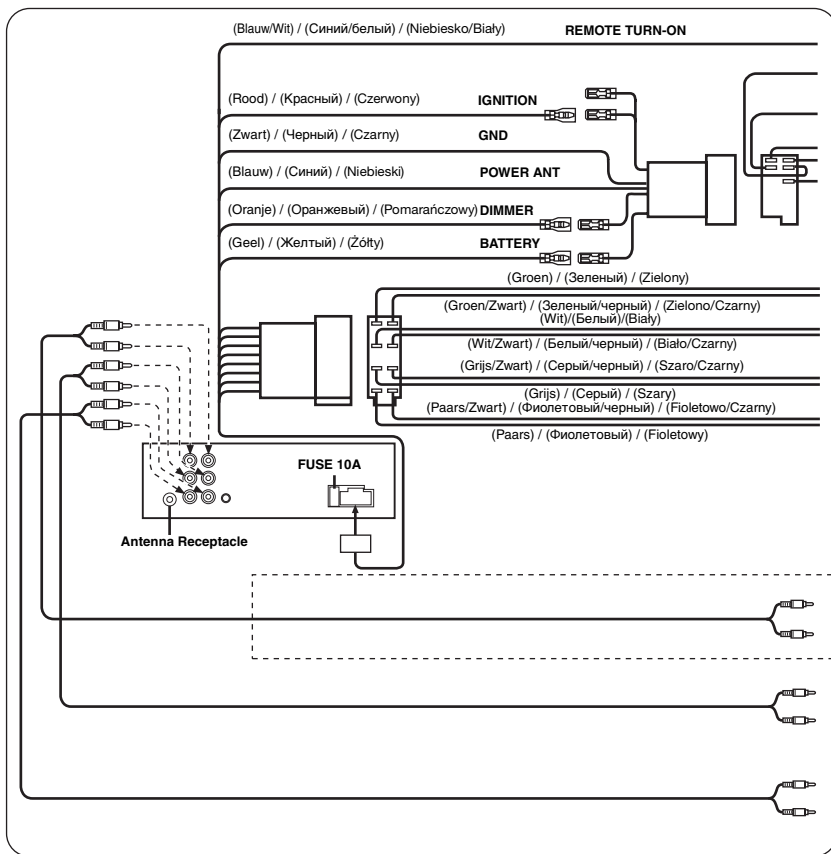

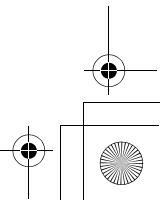
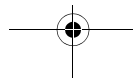
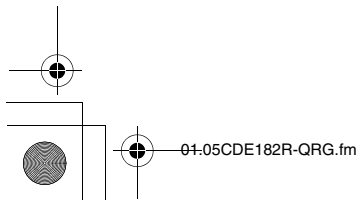
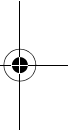
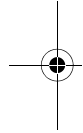
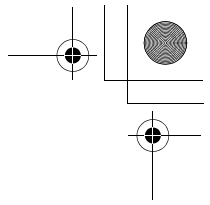
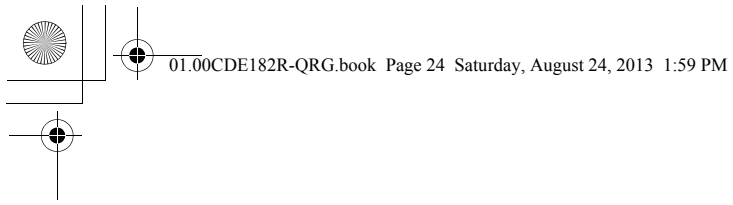

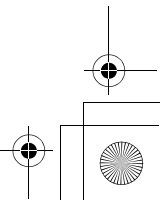
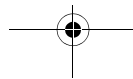
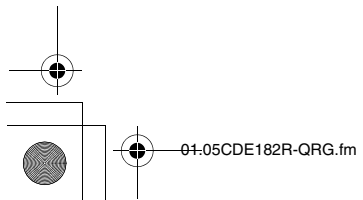
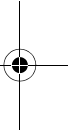
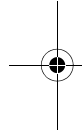
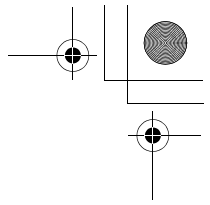
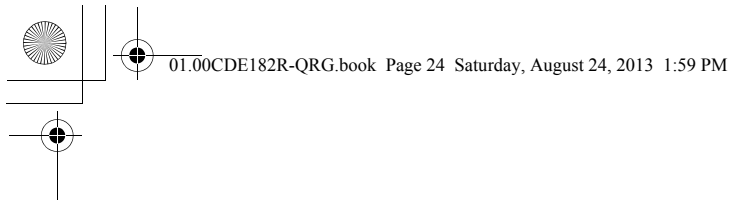

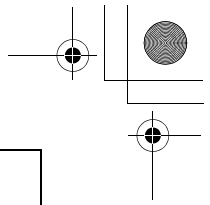
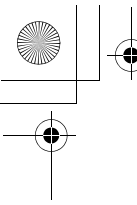

S/NO. LABEL

