

РУССКИЙ	Инструкции по пользованию прибором	Страница 4
ҚАЗАҚ ТІЛ	Нұсқаулар игерушілік үшін	Бет 11
УКРАЇНСЬКА МОВА	Інструкції з використання	стор. 18

ПЕРВОЕ ИСПОЛЬЗОВАНИЕ

Подключите прибор к электрической сети.

В моделях с электронными датчиками возможен звуковой сигнал, означающий активацию температурной сигнализации; выключите звуковой сигнал нажатием кнопки. Установите антибактериальный фильтр Microban и вентилятор, как показано на упаковке фильтра.

Примечание: после включения прибора необходимо выждать 4-5 для достижения температуры, необходимой для хранения обычного количества продуктов.

ЧИСТКА И УХОД ЗА ПРИБОРОМ

Регулярно выполняйте чистку прибора, пользуясь тряпкой, смоченной в растворе теплой воды с нейтральным чистящим средством, предназначенным специально для чистки внутренних поверхностей холодильника. Не пользуйтесь абразивными очистителями. В целях обеспечения надлежащего постоянного стока талой воды регулярно прочищайте сливное отверстие на задней стенке холодильной камеры около ящика для фруктов и овощей с помощью прилагаемого инструмента (см. рисунок).

Перед выполнением каких-либо операций по уходу или чистке вынимайте вилку из розетки или отключайте электропитание.

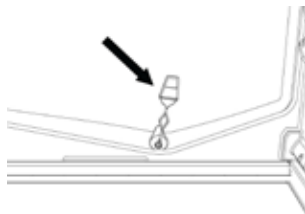

ЗАМЕНА ОБЫЧНОЙ ЛАМПОЧКИ ИЛИ СВЕТОДИОДНОЙ ЛАМПОЧКИ

(зависит от модели прибора)

Перед заменой лампочки всегда отключайте прибор от электрической сети. Следуйте инструкциям в зависимости от типа лампочки в вашем приборе.

Замените лампочку новой, с аналогичными характеристиками; лампочки можно приобрести в сервисном центре и у авторизованных дистрибьюторов.

Тип лампочки 1)

Чтобы снять лампочку, выкрутите ее против часовой стрелки, как показано на рисунке. Прежде чем снова подключить прибор к сети, подождите 5 минут.



- обычная лампочка (макс. 25 Вт)



Лампочка

или

- светодиод (с теми же характеристиками)
доступен только в сервисном центре



Светодиод

Тип лампочки 2)

Если в приборе имеются светодиоды, как показано на рисунке ниже, и вам необходимо их заменить, обратитесь в сервисный центр.

Светодиоды служат дольше обычных лампочек, они повышают видимость и являются экологичными.

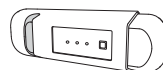
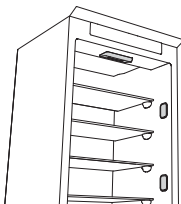

ЕСЛИ ПРИБОР НЕ ИСПОЛЬЗУЕТСЯ

Отключите прибор от электропитания, опорожните, разморозьте (при необходимости) и очистите. Оставьте дверцу слегка приоткрытой, чтобы обеспечить циркуляцию воздуха в отделениях. Это позволит вам избежать развития плесени и неприятных запахов.

В СЛУЧАЕ ПРЕРЫВАНИЯ ПОДАЧИ ЭЛЕКТРОЭНЕРГИИ

Держите дверцу закрытой: это позволит сохранять продукты в охлажденном состоянии так долго, как только это возможно. Не замораживайте снова частично размороженные продукты. При длительном отключении электроэнергии возможно включение звукового сигнала (в приборах, оборудованных электронными датчиками).

ХОЛОДИЛЬНАЯ КАМЕРА

Холодильная камера предназначена для хранения свежих продуктов и напитков.

Размораживание холодильной камеры происходит полностью автоматически.

Появление капель воды на задней стенке холодильной камеры указывает на процесс автоматического размораживания. Талая вода стекает через сливное отверстие в специальную емкость и затем испаряется.

В зависимости от модели холодильник может быть оборудован специальным отделением с нулевой температурой Activ0°, которое идеально подходит для хранения свежего мяса и рыбы.

Предостережение: не мойте принадлежности холодильника в посудомоечной машине.

Примечание: в зависимости от температуры воздуха в помещении, от того, насколько часто открываются дверцы и от места расположения прибора внутренняя температура в обоих отделениях может отличаться. Устанавливайте температуру в зависимости от этих факторов.

Примечание: в помещениях с очень высокой влажностью в холодильной камере может образовываться конденсат, в особенности на стеклянных полках. В этом случае рекомендуется закрывать крышечки емкости с продуктами (например, кастрюли), заворачивать продукты с высоким содержанием воды (например, овощи) и включать вентилятор, если он предусмотрен в данной модели.

Извлечение ящика для овощей и фруктов (в зависимости от модели)

Потяните ящик наружу до упора, приподнимите и выньте.

Чтобы ящик для овощей и фруктов было легче вынуть, его можно опустошить (и, возможно) вынуть две нижних полки из дверцы.

Вентилятор и антибактериальный фильтр Microban (в зависимости от модели)

Вентилятор обеспечивает равномерность температуры в отделениях и, соответственно, лучшую сохранность продуктов и снижение избыточной влажности. Не перекрывайте вентиляционные отверстия. Вентилятор можно включать и выключать вручную (см. Краткое руководство по эксплуатации); если вентилятор включен, он работает в меру необходимости.

МОРОЗИЛЬНАЯ КАМЕРА

Модели с отдельной морозильной камерой

Морозильная камера *** ** *** позволяет хранить замороженные продукты (в течение периода времени, указанного на упаковке) и замораживать свежие продукты. Количество продуктов, которое можно заморозить в течение 24 часов, указано на паспортной табличке. Поместите свежие продукты в нижний ящик морозильной камеры (см. Краткое руководство по эксплуатации), оставив вокруг пакетов достаточно места для свободной циркуляции воздуха. Рекомендуется не замораживать снова частично размороженные продукты. Важно, чтобы продукты были завернуты так, чтобы обеспечить защиту от воды, влаги и конденсата.

Приготовление кубиков льда

Наполните лоток для льда (если имеется) водой на 2/3 и поставьте назад в морозильную камеру. Ни при каких обстоятельствах не пользуйтесь острыми предметами для удаления льда.

Извлечение ящика (в зависимости от модели):

Потяните ящики наружу до упора, приподнимите и выньте. Чтобы освободить дополнительное место, из морозильного отделения можно вынуть ящики.

Положив продукты на решетку или полки, убедитесь, что дверца хорошо закрыта.

В моделях с внутренним

морозильным отделением *** ** *** также можно замораживать свежие продукты. Количество продуктов, которое можно заморозить в течение 24 часов, указано на паспортной табличке.

Как замораживать свежие продукты:

- поместите продукты на решетке, если она имеется (рисунок 1) или непосредственно на дне морозильной камеры (рисунок 2)
- поместите продукты в средней части камеры, *** ** *** так, чтобы они не соприкасались с уже замороженными продуктами – оставьте между упаковками расстояние около 20 мм (рисунки 1 и 2).



Рисунок 1



Рисунок 2

РАЗМОРОЗКА МОРОЗИЛЬНОЙ КАМЕРЫ (в зависимости от модели)

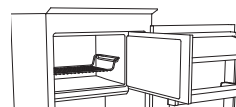
В моделях с системой No Frost, процесс размораживания происходит автоматически.

В остальных моделях образование наледи является нормальным.

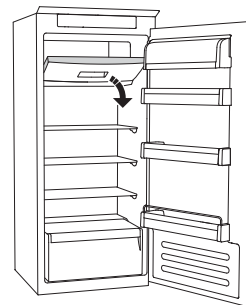
Количество и скорость образования наледи зависит от температуры воздуха в помещении и частоты открывания дверцы. Рекомендуется устанавливать более низкую температуру или включать функцию быстрой заморозки (если имеется) (см. Краткое руководство по эксплуатации) за четыре часа до извлечения продуктов из морозильной камеры, чтобы они дольше оставались замороженными в ходе разморозки. Для размораживания выключите прибор и выньте ящики. Поместите замороженные продукты в холодное место. Оставьте дверцу морозильной камеры открытой для обеспечения таяния льда. Чтобы предотвратить вытекание воды при размораживании, поместите на дно морозильной камеры абсорбирующую ткань и регулярно отжимайте ее. Вытрите морозильную камеру и тщательно просушите. Снова включите холодильник и поместите туда продукты.

СИСТЕМА STOP FROST (в зависимости от модели)

Система STOP FROST (в зависимости от модели) облегчает разморозку морозильной камеры. Специальная полка STOP FROST (рисунок 1) предназначена для частичного сбора наледи, что уменьшает продолжительность размораживания морозильного отделения.

Для удаления наледи со специальной полки STOP FROST воспользуйтесь описанной ниже процедурой.

ПРОЦЕДУРА ОЧИСТКИ ВКЛАДКИ STOP FROST

- Откройте дверцу морозильной камеры и выньте верхний ящик (рисунок 2).
- Отсоедините специальную полку STOP FROST (рисунок 3) и выньте ее (рисунок 4), стараясь не уронить на стеклянную полку. Примечание: если полка STOP FROST застряла или ее трудно удалить, не прилагайте усилий, а продолжайте размораживание, как обычно.
- Закройте дверцу морозильной камеры.
- Выньте полку STOP FROST и удалите с нее наледь, ополоснув под проточной (не горячей) водой (рисунок 5).
- Дайте полке STOP FROST обсохнуть и протрите пластмассовые части мягкой тканью.
- Вставьте полку STOP FROST на место, оперев ее тыльную часть на выступы, как показано на рисунке 7-A, и закрепите рукоятку в расположенных выше зажимах (рисунок 7-B).
- Вставьте на место верхний ящик и закройте дверцу морозильной камеры.

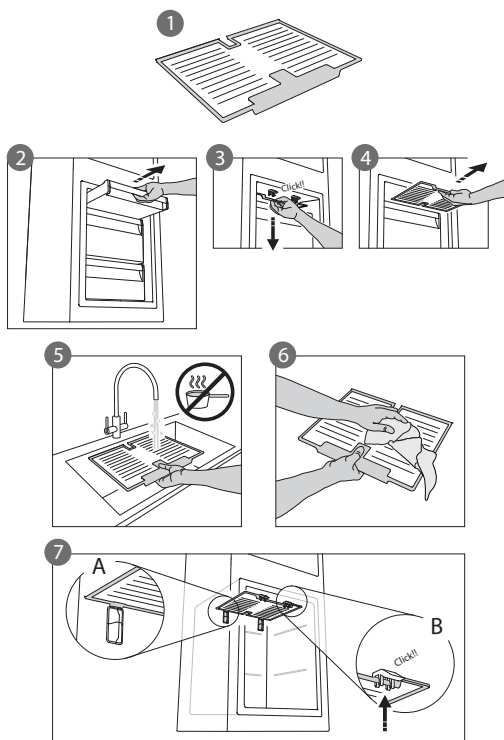

Специальную полку STOP FROST можно чистить отдельно, не размораживая целиком всю морозильную камеру. Регулярная очистка полки STOP FROST помогает избежать полного размораживания морозильной камеры.

Примечание: технические характеристики прибора, включая объем и потребляемую мощность, рассчитываются без учета специальной полки STOP FROST.

ОТДЕЛЕНИЕ С НУЛЕВОЙ ТЕМПЕРАТУРОЙ ACTIV0° (в зависимости о модели)

Отделение с нулевой температурой Activ0° предназначено специально для поддержания низкой температуры и правильной влажности для более длительного хранения продуктов (например, мяса, рыбы, фруктов и зимних овощей).

Функция Activ0° с технологией контроля влажности обеспечивает наилучшую сохранность частично упакованных продуктов.

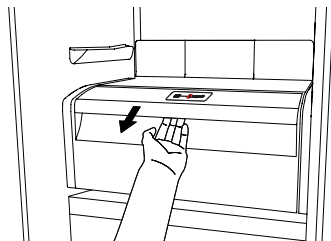

Включение и отключение отделения

Когда отделение включено, внутренняя температура в нем составляет примерно 0°.

Чтобы включить отделение, нажмите кнопку, показанную на рисунке, и придержите более секунды, пока не засветится символ.

Включенный символ означает, что отделение работает. Чтобы отключить отделение, снова нажмите кнопку и придержите дольше секунды. Чтобы полностью отключить отделение, необходимо вынуть ящик.

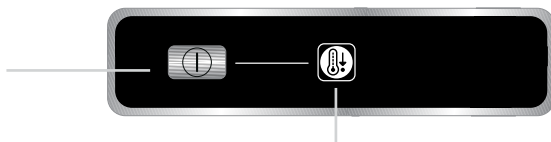

Чтобы отделение с нулевой температурой Activ0° функционировало правильно, необходимо:

- чтобы было включено холодильное отделение;
- чтобы температура в нем была от **+2°С** до **+6°С**;
- для включения отделения с нулевой температурой необходимо вставить ящик;
- чтобы не была выбрана одна из следующих специальных функций: “Режим ожидания”, “Охлаждение выключено”, “Отпуск” (при наличии); в этом случае необходимо убрать продукты из отделения.

Примечание:

- если символ не загорается, когда вы включаете отделение, проверьте, правильно ли вставлен ящик; если проблема сохраняется, обратитесь в авторизованный сервисный центр.
- если отделение включено, а ящик открыт, символ на панели управления может автоматически выключиться и снова загорится, когда ящик будет вставлен на место;
- независимо от статуса отделения могут быть слышны слабые шумы, что является нормальным;
- когда отделение выключено, температура в нем зависит от общей температуры в холодильной камере. В этом случае в нем рекомендуется хранить нечувствительные к холоду фрукты и овощи (ягоды, яблоки, абрикосы, морковь, шпинат, латук и т. д.).

Важно: если отделение включено, а в нем хранятся продукты с высоким содержанием влаги, на полках может образоваться конденсат. В этом случае временно выключите функцию. Будьте осторожны при размещении мелких продуктов и небольших емкостей на верхней полке отделения с нулевой температурой, чтобы они случайно не упали в пространство между полками и тыльной стенкой холодильной камеры.

Чтобы удалить отделение с нулевой температурой,

выполните следующие шаги:

- для облегчения процедуры мы рекомендуем опустошить (и по возможности снять) нижнюю полку в дверце;
- выключите отделение;
- выньте отделение, повернув его кверху;
- выньте белую пластиковую полку под отделением;

Примечание: верхняя полка и боковые держатели не снимаются.

Чтобы снова воспользоваться **отделением с нулевой температурой**, осторожно вставьте белую пластиковую полку над отделением, затем вставьте ящик и включите функцию.

Чтобы увеличить объем холодильной камеры и снизить потребление электроэнергии, рекомендуется выключить **отделение с нулевой температурой** и вынуть его.

Время от времени следует чистить отделение и его части тканью, смоченной теплой водой (не погружайте в воду белую полку под ящиком) с нейтральным моющим средством, предназначенным для чистки холодильников. Не пользуйтесь абразивными очистителями.

Перед чисткой отделения (также снаружи) необходимо вынуть ящик и отключить электропитание отделения.

ТЕХНИЧЕСКАЯ ПОМОЩЬ СЕРВИСНЫХ ЦЕНТРОВ

Прежде чем обращаться в сервисный центр:

Вновь включите прибор, чтобы проверить, устранена ли неполадка. Если нет, снова отключите прибор и повторите процедуру через час.

Если после проверки в соответствии с таблицей устранения неисправностей и включения прибора он все равно функционирует неправильно, обратитесь в сервисный центр и четко опишите суть проблемы, указав:

- вид неполадки;
- модель;

- тип и серийный номер прибора (указаны на паспортной табличке внутри прибора);
- сервисный номер (если имеется) (номер после слова SERVICE на паспортной табличке внутри прибора).

SERVICE 0000 000 00000



Примечание: перевешивание дверцы, выполняемое представителем сервисного центра, не считается гарантийным обслуживанием.

ПРИМЕЧАНИЯ

Изготовитель постоянно ведет работы по улучшению изделия и оставляет за собой право вносить изменения без предварительного уведомления.

Срок службы товара 10 лет.

Дата производства указана на этикетках в формате: неделя года (2 цифры)/ год (2 или 4 цифры)

Информация для РФ: настоящий товар в зависимости от конкретной модели имеет класс энергетической эффективности A+ или A++, указанный в соответствии с требованиями Федерального закона № 261-ФЗ от 23.11.09 и Постановлением Правительства РФ № 1222 от 31.12.09г. (с поправками). Конкретную информацию о классе энергетической эффективности вашей модели можно найти рядом с указанием модели во вкладыше к данной инструкции по эксплуатации, содержащем информацию о комплектации.



Символ

на Упаковочной Этикетке означает, что любой из элементов упаковки не предназначен для контакта с пищей

ОБЩИЕ УКАЗАНИЯ ПО ТЕХНИКЕ БЕЗОПАСНОСТИ

- **ПРЕДУПРЕЖДЕНИЕ:** во избежание опасности из-за неустойчивости, установка и закрепление прибора должны производиться в соответствии с указаниями производителя.
 - **ПРЕДУПРЕЖДЕНИЕ:** следите, чтобы вентиляционные отверстия не были закрыты.
 - **ПРЕДУПРЕЖДЕНИЕ:** оберегайте трубки контура с хладагентом от повреждений.
 - **ПРЕДУПРЕЖДЕНИЕ:** не используйте какие-либо механические, электрические или другие приспособления для ускорения процесса разморозки кроме тех, которые рекомендованы производителем.
 - **ПРЕДУПРЕЖДЕНИЕ:** не используйте и не располагайте электрические приборы в камерах прибора, если они не соответствуют типам, специально указанным производителем.
 - **ПРЕДУПРЕЖДЕНИЕ:** устройства для приготовления льда и/или устройства подачи воды, не подключенные непосредственно к системе водоснабжения, необходимо наполнять только питьевой водой.
- Для справки:** В данном приборе не используется хлорфторуглероды (ХФУ, CFC). Система охлаждения содержит хладагент R134a (HFC) или R600a (HC) (см. паспортную табличку в приборе).
- Для приборов, в которых используется изобутан (R600a): изобутан представляет собой природный газ, не оказывающий вредного воздействия на окружающую среду, но являющийся горючим. В связи с этим необходимо проверять трубопроводы холодильного контура на отсутствие повреждений. Обращайте особое внимание на возможность повреждения трубок: это способствует утечке хладагента.
 - В данном приборе могут содержаться парниковые газы –фторуглероды, подпадающие под Киотский протокол; хладагент содержится в герметично замкнутом контуре системы. Газообразный хладагент R134a имеет потенциал глобального потепления (GWP) 1300
 - С-пентан используется в качестве продувочного агента изолирующей пены и является горючим газом. Обратите особое внимание на операции по утилизации.
 - Этот прибор предназначен для бытового применения, а также для применения
 - в бытовых комнатах персонала в различных предприятиях, офисах и др. трудовых коллективах;
 - на фермах, в отелях, мотелях и подобных жилых зонах;
 - хостелах;
 - в целях катеринга и подобных неторговых услуг
 - Запрещается хранить в

приборе взрывоопасные вещества, такие как аэрозоли с горючими пропеллентами.

- Этот прибор может использоваться детьми от 8 лет и старше, а также лицами с ограниченными физическими, сенсорными или умственными способностями, а также людьми, не имеющими достаточного опыта или знаний только в том случае, если они находятся под присмотром или прошли инструктаж по безопасному использованию устройством и понимают возможные опасности.
- Детям запрещается выполнять очистку и техническое обслуживание без присмотра взрослых.
- Детям запрещается играть с устройством или прятаться внутри него.
- Прибор можно отключить от сети, вынув шнур из розетки, если розетка доступна, или с помощью переключателя, установленного в розетке и соответствующего национальным стандартам безопасности.
- Прибор следует подключать к гнезду с заземлением: прибор должен быть соответствующим образом заземлен.
- Использование разветвителей-переходников и удлинителей не допускается.
- После установки проверьте, чтобы прибор не опирался на кабель питания.
- Не тяните за кабель электропитания.
- Подъем и перемещение прибора необходимо выполнять силами двух или более лиц.
- Во избежание опасности, монтаж и техническое обслуживание должны выполняться квалифицированным специалистом в соответствии с инструкциями изготовителя и местными правилами техники безопасности. Запрещено ремонтировать или заменять части прибора, за исключением случаев, особо оговоренных в руководстве по эксплуатации.

ОХРАНА ОКРУЖАЮЩЕЙ СРЕДЫ

1. Упаковка

Упаковочный материал может быть подвергнут 100%-ной вторичной переработке, о чем свидетельствует соответствующий символ (♻️). Утилизацию следует выполнять с соблюдением действующих местных правил. Храните упаковочные материалы (целлофановые пакеты, полистироловые прокладки и т.п.) в местах, недоступных для детей, поскольку они являются потенциально опасными.

2. Утилизация

Данный прибор изготовлен из материалов, допускающих вторичную переработку.

Данный прибор имеет маркировку в соответствии с требованиями Европейской Директивы 2002/96/ЕС по утилизации электрического и электронного оборудования (WEEE). Обеспечивая правильную утилизацию данного изделия, вы можете предотвратить потенциальные негативные последствия для окружающей среды и здоровья человека.

Символ  на самом изделии или на сопроводительной документации указывает, что при утилизации данного изделия с ним нельзя обращаться как с обычными бытовыми отходами. Вместо этого, его следует сдать в соответствующий пункт приема

электрического и электронного оборудования для последующей утилизации.

При сдаче прибора на утилизацию приведите его в нерабочее состояние, срезав электрический кабель питания и сняв дверцы и полки так, чтобы дети не могли попасть внутрь прибора.

Утилизацию следует проводить в соответствии с местными нормативами и доставлять прибор в специальный пункт сбора; не оставляйте прибор без присмотра даже на несколько дней, поскольку он представляет потенциальную опасность для детей.

За более подробной информацией о правилах обращения с такими изделиями, их утилизации и переработке обращайтесь в местные органы власти, в службу по сбору бытовых отходов или

в магазин, в котором вы приобрели изделие.

Декларация соответствия **CE**

- Данный прибор предназначен для хранения продуктов и произведен в соответствии с Директивой ЕС 1935/2004.
- Прибор разработан, изготовлен и выпущен в продажу в соответствии со следующими требованиями:
 - требованиями по технике безопасности Директивы по низковольтному оборудованию 2006/95/ЕС (заменяющей собой Директиву 73/23/ЕЕС с последующими изменениями);
 - требованиями по безопасности Директивы по электромагнитной совместимости 2004/108/СЕ.

ПРЕЖДЕ ЧЕМ ПОЛЬЗОВАТЬСЯ ПРИБОРОМ

Чтобы обеспечить оптимальный режим использования вашего прибора, внимательно ознакомьтесь с инструкцией по эксплуатации, содержащей описание продукта и полезные советы. Сохраняйте настоящее руководство для консультаций в будущем.

1. После распаковки прибора проверьте, не был ли он поврежден во время транспортировки и убедитесь, что дверца закрывается должным

образом. О любом повреждении следует сообщить в магазин, где был приобретен прибор, в течение 24 часов после его доставки.

2. Рекомендуем подождать не менее двух часов до включения прибора для того, чтобы восстановилась эффективность работы системы охлаждения.
3. Перед использованием вымойте прибор изнутри.

МЕРЫ ПРЕДОСТОРОЖНОСТИ И ОБЩИЕ РЕКОМЕНДАЦИИ

МОНТАЖ

- Будьте осторожны при перемещении прибора, чтобы не повредить полы (например, паркет).
- Убедитесь, что прибор не находится рядом с источником тепла.
- Устанавливайте изделие, тщательно выровняв его по горизонтали, на полу, способном выдерживать вес прибора, выбрав при этом пространство, соответствующее его размеру и назначению.
- Прибор предназначен для эксплуатации в среде, температура которой не превышает определенных пределов, которые определяются по климатическому классу прибора, указанному на паспортной табличке. Прибор может работать ненадлежащим образом в случае, если он длительное время находился при температуре, выходящей за пределы допустимых интервалов.

Климатический класс	Темп. окруж. воздуха (°C)
SN	От 10 до 32
N	От 16 до 32
ST	От 16 до 38
T	От 16 до 43

- Проверьте, чтобы указанное на паспортной табличке напряжение соответствовало напряжению сети в вашем доме.

БЕЗОПАСНОЕ ПОЛЬЗОВАНИЕ

- Не храните бензин, горючие жидкости или огнеопасные вещества вблизи от этого изделия или любого другого электробытового прибора. Их пары могут вызвать пожар или взрыв.
- Не допускайте попадания в желудок жидкого содержимого (нетоксично) аккумуляторов холода (в некоторых моделях).
- Не ешьте кубики льда и мороженое типа эскимо сразу после того, как они вынуты из морозильной камеры, так как они могут вызвать холодовые ожоги.
- Если конструкция прибора предусматривает использование воздушного фильтра под крышкой вентилятора, то фильтр должен быть всегда установлен во время работы холодильника.
- Перед выполнением каких-либо операций по уходу или чистке вынимайте вилку из розетки или отключайте электропитание.
- Используйте холодильную камеру только для хранения свежих продуктов, а морозильную камеру только для хранения замороженных и замораживания свежих продуктов, а также для производства кубиков льда.
- Не храните в морозильной камере стеклянные емкости с жидкостью, так как они могут лопнуть.

- Избегайте хранения незавернутых продуктов в соприкосновении с внутренними поверхностями холодильной или морозильной камеры.
- Используемые лампочки специально предназначены для электрических приборов и непригодны для освещения помещений (Регламент Комиссии ЕС № 244/2009).

Изготовитель снимает с себя всякую ответственность за повреждения предметов или травмы людей, явившиеся результатом несоблюдения указанных выше правил и предостережений.

СОВЕТЫ ПО СБЕРЕЖЕНИЮ ЭНЕРГИИ

- Устанавливайте прибор в сухом, хорошо проветриваемом помещении, вдали от источников тепла (например, радиаторов, кухонной плиты и т. п.), так, чтобы на прибор не попадал прямой солнечный свет. При необходимости используйте изолирующую подкладку.
- Для обеспечения соответствующей вентиляции следуйте указаниям относительно установки.
- Недостаточная вентиляция позади прибора приводит к повышению потребления энергии прибором и снижению эффективности охлаждения.
- Температура внутри камеры зависит от температуры в помещении, частоты открывания дверцы, а также места установки холодильника. При задании температуры примите эти факторы во внимание.
- Прежде чем помещать в прибор теплую еду и напитки, дайте им остыть.
- Нельзя загромождать продуктами вентилятор (если имеется).
- После помещения продуктов в холодильник следует проверить, хорошо ли закрыта дверца, в особенности дверца морозильной камеры.
- Старайтесь свести к минимуму продолжительность открывания дверцы.
- Размораживая замороженные продукты, помещайте их в холодильную камеру. Низкая температуре замороженных продуктов будет способствовать снижению температуры в холодильной камере.
- В приборе могут быть специальные отделения (отделение для свежих продуктов, отделение с нулевой температурой и т. п.) Если нет особых инструкций в описании продукта, такие отделения могут быть вынуты, что не повлияет на качество работы прибора.
- Установка полок в холодильнике не влияет на эффективность использования электроэнергии. Продукты следует располагать на полках так, чтобы обеспечить правильную циркуляцию воздуха (продукты не должны соприкасаться друг с другом, а между продуктами и задней стенкой камеры должно быть расстояние).
- Пространство для хранения замороженных продуктов можно увеличить, вынув корзины и – при наличии – вкладку Stop Frost; это не повлияет на потребление электроэнергии.
- Поврежденную или протекающую прокладку необходимо заменить как можно скорее.
- Продукты с высоким классом энергопотребления оснащены высокоэффективными двигателями, которые функционируют дольше при более низком уровне энергопотребления. Не беспокойтесь, если двигатель продолжает работать в течение более длительных периодов времени.

ПРИМЕЧАНИЯ

Изготовитель постоянно ведет работы по улучшению изделия и оставляет за собой право вносить изменения без предварительного уведомления.
Срок службы товара 10 лет.

Дата производства указана на этикетках в формате: неделя года (2 цифры)/ год (2 или 4 цифры)

Символ

на Упаковочной Этикетке означает, что любой из элементов упаковки не предназначен для контакта с пищей



Энергетическая эффективность

Холодильный прибор

Изготовитель

Модель

Whirlpool

ART 6600/A+/LH

Низкий расход электроэнергии

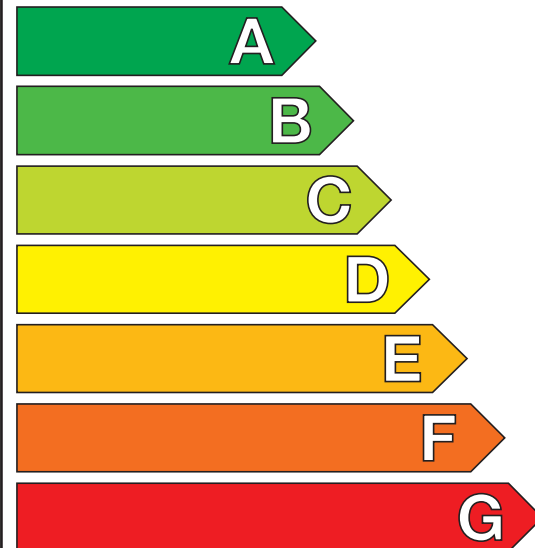

A

Высокий расход электроэнергии

Потребление электроэнергии,
кВтч/год

(на основании результатов нормоконтроля за 24 часа)

Фактический расход электроэнергии
зависит от способа использования и
места установки прибора.

299

Общий полезный объем для хранения
свежих продуктов, дм³

Общий полезный объем для хранения
замороженных продуктов, дм³

195

80

Корректированный уровень
звуковой мощности, дБА

35

400010383527



ART 6600/A+/LH

8564 430 96010

REFRIGERATOR FREEZER

Холодильник-Морозильник

Тоңазытқыш-Мұздатқыш

18M CB 70/30

Дата производства: неделя года / год
Дайындалған күні: жылдың аптасы/жыл
Дата виробництва: тиждень року/рік

SERVICE

05 / 2014

Week Year

SAP 9999999999

L/S 88 777



856443096010



111405000001



8 003437 040108



85644309601011405000001

0



ART 6600/A+/LH

8564 430 96010

220-240 V 50 Hz

NET WEIGHT: 50.6 KG

Нетто Вес:
Нетто Салмағы:
Нетто Вага:

GROSS WEIGHT: 52.2 KG

Брутто Вес:
Брутто Салмағы:
Брутто Вага:

SERIAL NUMBER:

Серийный номер:
Сериялық нөмірі:
Серійний номер:

111405000001



Whirlpool CIS LLC
117105, Moscow, 9 Varshavskoe highway, build.1B, 3rd Floor.
Call center in Russia: 8-800-100-57-31

Для России и стран Таможенного союза:
ООО «Вирпул Си-Ай-Эс»
117105, г. Москва, Варшавское шоссе, дом 9, стр.1Б, 3 эт.
Телефон горячей линии в РФ: 8-800-100-57-31

Ltd. "Virlpul Ukraine"
01601, Kyiv, ul. Shelkovichnaya, 42-44
Hot Line in Ukraine: 0-800-501-15-00

Для Украины:
ТОВ «Вірпул Україна»
01601, м. Київ, вул. Шовковична, 42-44
Телефон гарячої лінії в Україні: 0-800-501-15-00

Factory: Whirlpool Europe S.r.l.
Address: (21024) Biadronno Loc. Cassinetta (VA) - Italy
Завод: Вирпул Юроп с.р.л.
Адрес: (21024) Бьяндронно Лок. Кассинетта (ВА) - Италия
Зауыт: Вирпул Юроп с.р.л.
Мекен-жайы: (21024) Бьяндронно Лок. Кассинетта (ВА) - Италия
Завод: Вірпул Юроп с.р.л.
Адрес: (21024) Бьяндронно Лок. Кассинетта (ВА) - Италия

MADE IN ITALY
Сделано в Италии
Италида жасалган
Зроблено в Італії

Whirlpool is a registered trademark of Whirlpool USA
Whirlpool является зарегистрированным товарным знаком корпорации Whirlpool (США)
Whirlpool - Whirlpool (АҚШ) корпорациясының тіркелген тауарлық белгісі болып тиабылады
Whirlpool є зареєстрованим товарним знаком Корпорації Whirlpool, США