



Паровая станция
RM1-1404
Инструкция по эксплуатации

Уважаемый покупатель!

Поздравляем Вас с приобретением техники торговой марки “MAGNIT”. Мы уверены, что приобретенный товар будет соответствовать самым высоким запросам, предъявляемым Вами к бытовой технике и станет настоящим надежным помощником в Ваших домашних хлопотах.

Перед началом эксплуатации, пожалуйста, внимательно ознакомьтесь с инструкцией и соблюдайте правила эксплуатации. В этом случае торговая марка “MAGNIT” гарантирует продолжительное бесперебойное функционирование приобретенной Вами бытовой техники.

Спасибо за Ваш выбор!

Описание

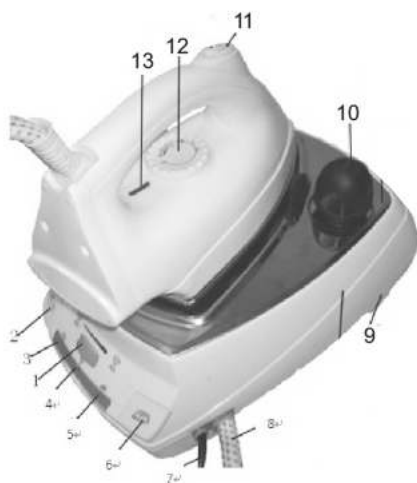

1. Регулятор пара
2. Кнопка включения базы
3. Индикатор базы
4. Индикатор пара
5. Индикатор утюга
6. Кнопка включения утюга
7. Шнур электросети
8. Паровой шнур
9. Подставка для утюга
10. Крышка сливного отверстия
11. Регулятор подачи пара
12. Регулятор температуры
13. Световой индикатор работы

Внимание: до начала применения прибора внимательно и полностью ознакомьтесь с настоящей инструкцией.

Меры предосторожности

Меры предосторожности:

- Убедитесь, что напряжение электросети соответствует номинальному напряжению утюга.
- Прибор предназначен только для использования в бытовых целях.
- Запрещается погружать прибор либо его части в воду или в иную жидкость, а также брать прибор влажными руками.
- Не допускайте использования прибора детьми.
- Обязательно выключайте прибор после завершения использования.
- Запрещается пользоваться прибором, имеющим механические повреждения.
- Запрещается самостоятельно ремонтировать прибор.
- В целях гарантийного и послегарантийного обслуживания обращайтесь только в авторизованные сервисные центры.
- Запрещается эксплуатация утюга в случаях: повреждения вилки или шнура; при появлении неполадок в работе или в случае повреждения аппарата. При повреждении шнура питания или вилки, необходимо обратиться в авторизованный сервисный центр для его замены.
- Все операции по заполнению резервуара водой и ее удалению необходимо производить только на отключенном от электросети приборе.
- Не переполняйте резервуар для воды. Наполняйте резервуар только водой.
- При пользовании утюгом отверстие для залива воды должно быть закрыто крышкой.
- После завершения использования слейте воду из резервуара и дайте прибору остыть.
- Не оставляйте прибор включенным в сеть питания без присмотра, даже если Вы не пользуетесь им в течение короткого времени.
- При первом использовании необходимо прогладить небольшое количество ткани, чтобы убедиться, что рабочая поверхность достаточно чистая.
- Внимание: в процессе эксплуатации прибор сильно нагревается: не допускайте соприкосновения рабочей поверхности с кожей, плавящимися и легковоспламеняющимися веществами.
- Не оставляйте утюг без внимания во включенном состоянии.
- Используйте утюг только на ровной поверхности.
- Не оставляйте утюг без присмотра рядом с маленькими детьми или с людьми, имеющими ограниченные возможности.







Перед использованием

- Перед началом эксплуатации электроприбора внимательно прочитайте настоящую инструкцию по эксплуатации и сохраните ее для использования в качестве справочного материала.
- Используйте устройство только по его прямому назначению, как изложено в данной инструкции.
- **Неправильное обращение с прибором может привести к его поломке, причинению вреда пользователю или его имуществу.**
- Перед включением убедитесь в том, что напряжение в электросети соответствует рабочему напряжению утюга. Сетевой шнур снабжен «евровилкой»; включайте ее в электрическую розетку, имеющую надежный контакт заземления.
- Во избежание риска возникновения пожара не используйте переходники при подключении прибора к электрической розетке.
- Во избежание перегрузки электрической сети не включайте одновременно несколько устройств с большой потребляемой мощностью.
- Не используйте устройство с повреждениями сетевой вилки, сетевого шнура, а также с любыми другими неисправностями.
- Используйте устройство строго по назначению, как описано в инструкции.
- Используйте только те принадлежности, которые входя в комплект поставки.
- Устанавливайте устройство на ровной, устойчивой поверхности так, чтобы оно находилось на одном уровне с вашей гладильной доской.
- Размещайте устройство вдали от источников тепла, открытого огня и влаги.
- Избегайте контакта открытых участков кожи с горячими поверхностями устройства или выходящим паром, чтобы избежать ожогов.
- Не направляйте выходящий пар на людей и животных.
- Следите, чтобы сетевой шнур и паровой шланг не находились на гладильной доске, а также не касались горячих поверхностей.
- В перерывах в работе и после окончания глажения устанавливайте утюг на площадку.
- Устройство следует отключать от сети, если вы им не пользуетесь.
- При отключении устройства от электрической сети всегда держитесь за сетевую вилку, никогда не тяните за сетевой шнур.
- Чтобы избежать поражения электрическим током, не погружайте устройство, сетевой шнур и вилку сетевого шнура в воду или в любые другие жидкости.
- После каждого использования и перед тем, как убрать устройство на хранение, дайте ему полностью остыть и слейте остатки воды.
- Сливайте воду только после отключения устройства от сети.
- Не открывайте крышку сливного отверстия бойлера до полного остывания устройства.
- Не пользуйтесь устройством без установленной пробки сливного отверстия.
- Не пользуйтесь устройством после его падения, при наличии видимых повреждений или в случае протекания.

Перед использованием

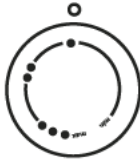
- Регулярно производите чистку устройства.
- Регулярно производите замену картриджа для смягчения воды, картридж рассчитан на срок эксплуатации от 3 до 6 месяцев, в зависимости от жесткости воды в вашем регионе.
- Во избежание поражения электрическим током никогда не разбирайте устройство самостоятельно; при обнаружении неисправности обращайтесь только в авторизованный (уполномоченный) сервисный центр.
- Из соображений безопасности детей не оставляйте полиэтиленовые пакеты, используемые в качестве упаковки, без надзора.
- Храните устройство в месте, недоступном для детей и людей с ограниченными возможностями. Не разрешайте им пользоваться устройством без присмотра.
- Данное устройство не предназначено для использования детьми и людьми с ограниченными возможностями, если только лицом, отвечающим за их безопасность, им не даны соответствующие и понятные инструкции о безопасном использовании устройства и тех опасностях, которые могут возникать при его неправильном использовании.
- Храните устройство, установив утюг на площадке, в сухом прохладном месте, недоступном для детей.

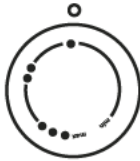
Перед использованием

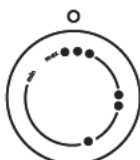
Внимание!		 Данный символ обозначает: ИЗДЕЛИЕ НЕЛЬЗЯ ГЛАДИТЬ (хлороткань, эластодин)		
значок	степень нагрева	вид сырья	вид ткани	положение регулятора температуры
	слабый нагрев	syntetic	акрил, нейлон, полиэстер	
	средний нагрев	synthetic wool silk	полиэстеровые ткани шелк, шерсть шелк	
	сильный нагрев	cotton linen	хлопок лен	

Выбор температуры:

- установите утюг на подставку.
- с помощью регулировки температуры выберите необходимый для вашей ткани режим.

Примечание: Рекомендуется ознакомиться с разделом «температура глажения» для правильной подборки режима температуры.

Перед использованием

Температура глажения

Прочитайте ярлык на изделии, которое Вы собираетесь гладить, и всегда выполняйте правила ухода за изделием.

Если инструкция по утюжке изделия отсутствует и Вы знаете вид ткани, обратитесь к таблице температур, приведенной выше.

Таблица может быть использована только для тканей и не подходит для отделок изделий (оборки, блестящих нашивок и т.д.)

Утюг нагревается быстрее, чем остывает, поэтому рекомендуется начинать гладить с тканей, требующих более низкой температуры утюжки, таких как синтетика.

Если изделие состоит из нескольких видов тканей, выбирайте минимальную температуру для этих компонентов. (Например, изделие состоит из 60% синтетики и 40% хлопка, для утюжки выбирается позиция для синтетических тканей (.)) и процесс утюжки осуществляется без пара).

Если Вы не знаете состав изделия, найдите на нем место, которое незаметно при носке, и попробуйте подобрать соответствующую температуру глаженья, начиная с минимальной.

При утюжке чистшерстяных тканей (100% шерсть), утюг нужно установить в позицию парового глаженья. Рекомендуется установить регулятор отпаривания в максимальную позицию и гладить через тонкую ткань. Шерстяные изделия могут лосниться после глаженья. Чтобы этого избежать, утюжьте изделия с изнаночной стороны.

Бархат и ткани с блеском необходимо гладить в одном направлении. Утюг должен всегда находиться в движении.

Шелк и другие блестящие ткани необходимо гладить с изнаночной стороны.

Для предотвращения появления пятен на шелке и других тонких тканях не используйте распыление.

Подошва утюга

Подошва утюгов изготовлена из нержавеющей стали.

Периодически осматривайте подошву Вашего утюга и удаляйте загрязнения. Рекомендуется с осторожностью гладить изделия, имеющие металлические элементы (пуговицы, молнии), так как это может повредить подошву..

Перед использованием

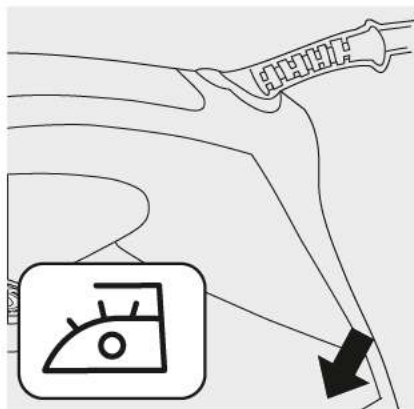

Дождитесь, пока погаснет индикатор нагрева утюга. Это означает достижение утюгом установленной оптимальной температуры для выбранного режима.

Примечание: если Ваш утюг использовался для глажения при высоких температурах в течение длительного времени, не наполняйте его водой до полного остывания.

Наполнение резервуара для воды

- Установите парогенератор на устойчивой и горизонтальной жаростойкой поверхности.
- Убедитесь, что ваш прибор выключен и остыл.
- Открутите пробку прибора.
- Наполняйте паровую станцию осторожно, максимум допускается 0,5 л. воды
- Плотнo закрутите крышку бойлера.
- В случае переполнения, отлейте излишек воды.
- Включите прибор
- Размотайте электрический шнур и выньте паровой шланг.
- Включите Ваш прибор в розетку с заземлением.
- Нажмите на кнопку вкл., загорится световой индикатор работы
- Во время первого использования может возникнуть безвредное образование дыма

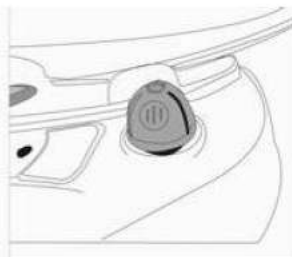
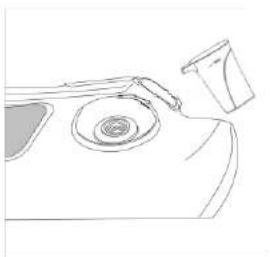
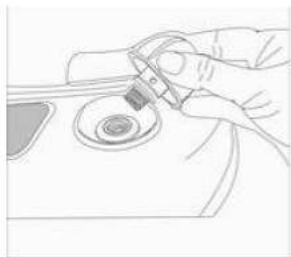

Программы

Глажение

1. Наполните бойлер водой, но не более 0,5 л
2. Подключите кабель к электросети
3. Нажмите кнопку вкл., подождите, пока прибор нагреется
4. Через 5 мин. после включения прибор будет готов к использованию, загорится индикатор работы и пар начнет подаваться в утюг.
6. **Существует 2 способа подачи пара:**
 - **Ручная.** Нажмите кнопку ручной подачи пара (10), во время нажатия пар будет подаваться в прибор. Подача пара прекращается, когда Вы отпускаете регулятор пара.
 - **Непрерывная.** При необходимости можно включить постоянную подачу пара(9), что даст возможность обойтись без нажатий на клавишу .
 - Для этого в процессе глажения, переведите клавишу постоянной подачи пара в положение «ЛОСК» При этом блокируется клавиша подачи пара (9), и пар будет выходить из отверстий подошвы постоянно.
 - Для отмены постоянной подачи пара переведите клавишу (9) в первоначальное положение
7. Начинайте сначала с тканей, которые гладятся при низких температурах и заканчивайте тканями, для глажения которых требуются более высокие температуры

При первом использовании или если Вы не использовали пар в течение нескольких минут: нажмите несколько раз подряд на регулятор подачи пара (10), в стороне от Вашего белья. Это позволит удалить холодную воду из контура пара.

Важно! Не используйте прибор до готовности (включения светового индикатора работы)

Сухое глажение

Подсоедините утюг к сети питания.

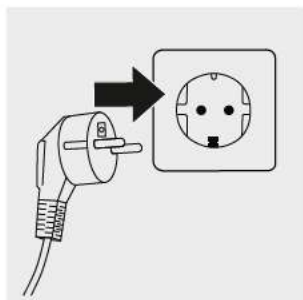

Переведите регулятор подачи пара в позицию "Min" или "0"

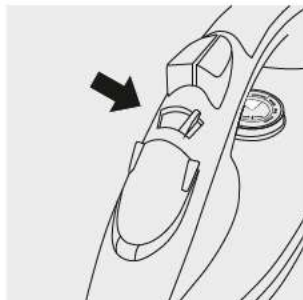

Установите регулятор температуры в соответствии с типом ткани, которую Вы хотите гладить.

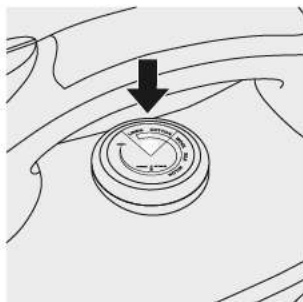

Программы

Отпаривание



Наполните утюг водой в соответствии с вышеприведенными инструкциями. Отпаривание рекомендуется проводить только если термостат установлен на максимальную температуру нагрева, отмеченную красной зоной. При этом следите, чтобы установка термостата совпадала с типом ткани. Проверьте регулятор подачи пара для установки нужной дозировки подачи пара. Отпаривание ткани происходит непосредственно во время процесса глажения. Чтобы прервать подачу пара, достаточно перевести утюг в вертикальное положение.

Разбрызгивание

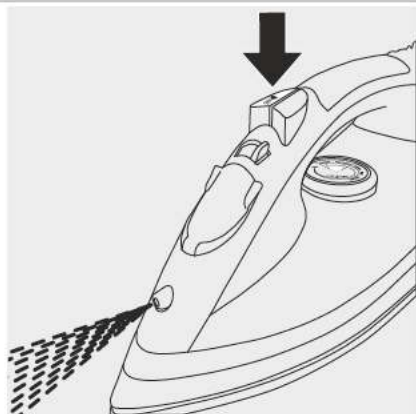

Наполните резервуар водой в соответствии с вышеизложенными инструкциями. Разбрызгивание может быть использовано при любой температуре и производится путем нажатия кнопки разбрызгивания.

Паровой удар

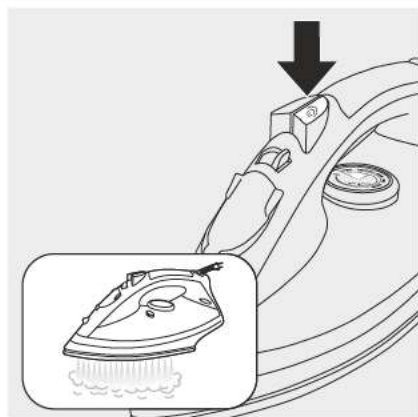

Функция разовой максимальной подачи пара ("паровой удар"), обеспечивает дополнительное парообразование для разглаживания сильно измятых участков ткани.

- Установите термостат в положение "Max"
- Для включения функции "паровой удар", нажмите кнопку дополнительной подачи пара.

Если температура утюга недостаточно высока для отпаривания, вода может вытекать через отверстия на рабочей поверхности.

Вертикальное отпаривание

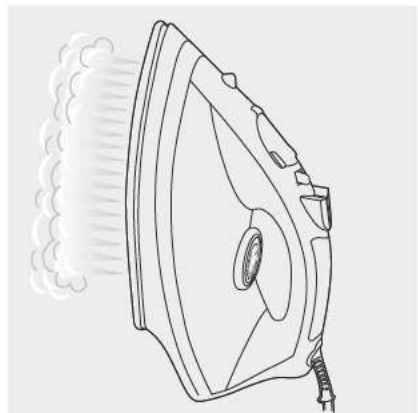

Функция вертикального отпаривания может быть использована только при высокотемпературном режиме глажения, когда регулятор температуры установлен в положение «» или «MAX». Держите утюг вертикально на расстоянии 10-30 см от одежды и нажимайте на клавишу подачи пара (10), либо переведите переключатель (10) в положение «LOCK» для обеспечения постоянной подачи пара.

Самоочистка (Selfclean)

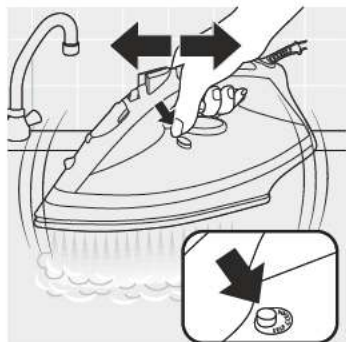

Данная функция позволяет проводить очистку утюга.

Для ее включения нажмите кнопку Selfclean или выберите соответствующее положение на регуляторе подачи пара, установите термостат на максимальную температуру.

Через несколько минут переведите регулятор в исходное положение.

Отключите утюг и держите его над раковиной, для того, чтобы дать грязной воде стечь.

Примечания:

- Если воды в бойлере недостаточно, загорится индикатор отсутствия воды (4)
- Запрещается заливать в резервуар для воды ароматизированные жидкости, уксус, раствор крахмала, реагенты для удаления накипи, химические вещества и т.п.
- Не наливайте воду выше отметки «MAX».
- Если во время глажения необходимо долить воду, то отключите утюг и извлеките вилку сетевого шнура из розетки.

Техническое обслуживание и очистка

После каждого использования

1. Переведите регулятор температуры на минимальную позицию
2. Нажмите на кнопку выкл и дождитесь, пока индикатор работы потухнет
3. Отключите от электросети
4. Дождитесь полного остывания прибора
5. Открутите крышку бойлера и слейте воду, только после полного охлаждения прибора

Чистка и хранение

- Отключите прибор от сети питания.
- Вылейте оставшуюся воду из резервуара для воды.
- Подождите, пока утюг полностью остынет, очистите его при необходимости, поместите на хранение в сухое темное место.
- Очистка подошвы утюга производится с помощью неметаллической губки
- Запрещается использование химически активных и абразивных веществ для удаления накипи.
- Неметаллические части утюга протрите мягкой тканью.

Техническое обслуживание и очистка

Прежде чем приступить к любой операции по техническому обслуживанию, убедитесь, что прибор отключен, что подошва и подставка остыли.

Не применяйте никаких средств бытовой химии или средств для удаления накипи для очистки подошвы или корпуса. Никогда не подставляйте утюг или его корпус под кран с водой.

Слив воды

1. Дождитесь полного остывания прибора
2. Откройте крышку бойлера и слейте воду, только после полного охлаждения прибора
3. Закрутите крышку в исходное положение



Регулярная чистка

- Перед чисткой устройства убедитесь, что оно отключено от сети и остыло.
- Протрите корпус устройства слегка влажной тканью, после этого его следует вытереть насухо.
- Отложения на подошве утюга могут быть удалены тканью, смоченной в водно-уксусном растворе.
- После удаления отложений протрите поверхность подошвы сухой тканью.
- Для чистки подошвы и корпуса утюга не используйте абразивные чистящие средства.
- Избегайте контакта подошвы утюга с острыми металлическими предметами.

Чистка бойлера

Для увеличения срока службы прибора рекомендуется регулярно выполнять чистку бойлера, особенно в регионах с жесткой водопроводной водой. Сливайте воду из бойлера, если вы не предполагаете использовать устройство более 5-10 дней.

Внимание! Перед чисткой бойлера убедитесь, что устройство после использования полностью остыло (не менее двух часов).

Наполните бойлер чистой водой, тщательно промойте и слейте воду.

Очистка и хранение

Вода содержит большое количество агрессивных веществ и примесей. Под воздействием таких веществ в приборе может образоваться накипь, в результате чего могут возникнуть неполадки в паровой системе. Использовать дистиллированную воду или воду с наименьшим содержанием агрессивных веществ.

Сливайте воду после каждого использования во избежание образования неприятных запахов и налетов.

Не добавляйте чистящие и иные вещества в воду. Используйте только фильтрованную чистую воду.

ХРАНЕНИЕ

- Прежде чем убрать паровую станцию на хранение, убедитесь, что прибор полностью остыл.
- Вылейте оставшуюся воду из бойлера
- Произведите чистку устройства.
- Закрепите паровой шланг в месте намотки
- Установите утюг на площадку.
- Сверните сетевой шнур.
- Храните устройство в сухом прохладном месте, недоступном для детей.

Устранение неисправностей

Неполадка	Возможная (ые) причина(ы)	Способ устранения
Утюг включен в сеть, но подошва холодная.	Проблема с подключением.	Проверьте исправность шнура питания, вилки и розетки электросети.
В утюге не образуется пара.	В резервуаре недостаточно воды. Парорегулятор установлен в положение 0. Утюг недостаточно горячий.	Наполните резервуар. Установите парорегулятор в положение от 1 и далее.(см. „Глажение с паром“) Выберите температуру глажения, подходящую для глажения с паром (от 2 до MAX). Установите утюг на опорное основание и перед началом глажения дождитесь, пока погаснет индикатор нагрева.
Капли воды попадают на ткань.	Крышка наливного отверстия закрыта неплотно. В резервуар вместе с водой была залита какая-либо добавка.	Плотно закройте крышку наливного отверстия. Вы услышите щелчок. Промойте резервуар и не наливайте в него добавок.
Во время глажения из отверстий выпадают хлопья и загрязнения.	Вы использовали жесткую воду, отчего в отверстиях подошвы образовалась накипь.	Примените несколько раз функцию очистки от накипи

RSS-1404

Мощность: 2200 Вт

Давление пара: 3 бар

Выброс пара: 45-55 г/мин

Объем резервуара для воды: 0,5 л.

Самую полную информацию о товарах торговой марки «MAGNIT» Вы всегда сможете найти на веб-сайте: www.magnit.net

Фирма-производитель оставляет за собой право вносить изменения в дизайн, конструкцию и комплектность поставки продукции без дополнительного уведомления.

Модель: RSS-1404
Сертификат №: РОСС CN.АГ98.В05453
Срок действия с 14.02.2013 по 13.02.2015
Орган по сертификации РОСС RU.0001.11АГ98



Комплектация:

База - 1 шт

Утюг - 1 шт

Инструкция - 1 шт

Цветная упаковка - 1 шт

УСЛОВИЯ ГАРАНТИЙНОГО ОБСЛУЖИВАНИЯ

1. Настоящая гарантия имеет силу при соблюдении следующих условий:

- правильное и четкое заполнение гарантийного талона с указанием наименования модели, ее серийного номера, даты продажи и печати фирмы-продавца в гарантийном талоне и отрывных купонах;
- наличие оригинала квитанции (чека), содержащего дату покупки.

2. Фирма «MAGNIT» оставляет за собой право на отказ в гарантийном обслуживании в случае непредоставления вышеуказанных документов, или если информация в них будет неполной, неразборчивой, противоречивой.

3. Гарантия не включает в себя периодическое обслуживание, установку, настройку изделия на дому у владельца.

4. Не подлежат гарантийному ремонту изделия с дефектами, возникшими вследствие:

- механических повреждений;
- несоблюдения условий эксплуатации или ошибочных действий владельца;
- неправильной установки, транспортировки;
- стихийных бедствий (молния, пожар, наводнение и т. п.), а также других причин, находящихся вне контроля продавца и изготовителя;
- попадания внутрь изделия посторонних предметов, жидкостей, насекомых;
- ремонта или внесения конструктивных изменений неуполномоченными лицами;
- использования аппаратуры в профессиональных целях;
- отклонений от Государственных Технических Стандартов питающих, телекоммуникационных и кабельных сетей;
- при выходе из строя деталей, обладающих ограниченным сроком службы.

5. Настоящая гарантия не ущемляет законных прав потребителя, предоставленных ему действующим законодательством.

Гарантийный талон

на электрические изделия

Наименование изделия: _____

Модель: _____

Серийный №: _____

Наименование продавца: _____

Подпись продавца: _____

Гарантийный срок на данное изделия составляет: 12 месяцев
Гарантийный срок не предоставляется на расходные части изделия

Товар мною осмотрен, претензий по качеству и комплектации не имею,
Инструкцию по эксплуатации на русском языке получил.

«__» _____ Г.
дата продажи

подпись покупателя

М.П.

АДРЕСА СЕРВИСНЫХ ЦЕНТРОВ

Город	Наименование сервисного центра	Адрес	Телефон
Волгоград	Толиман	ул. Кузнецова, 49	(8442) 27 05 06, 27 05 07
	Сервис центр ТМ	ул. 8 й Воздушной Армии, 35	(8442) 35 15 81

КУПОН №5

Срок проведения ремонта: _____
Кем выполнялись работы: _____

(Ф.И.О., должность, подпись уполномоченного работника «СЦ»)

Перечень проведенных работ:

Работу принял, претензий по качеству не имею: _____

(Ф.И.О., подпись владельца, дата)

« ____ » _____ г.

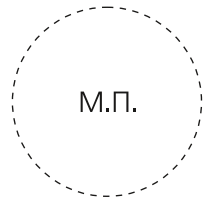

КУПОН №4

Срок проведения ремонта: _____
Кем выполнялись работы: _____

(Ф.И.О., должность, подпись уполномоченного работника «СЦ»)

Перечень проведенных работ:

Работу принял, претензий по качеству не имею: _____

(Ф.И.О., подпись владельца, дата)

« ____ » _____ г.

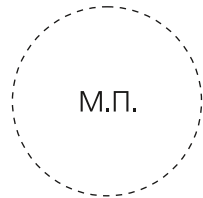

КУПОН №3

Срок проведения ремонта: _____
Кем выполнялись работы: _____

(Ф.И.О., должность, подпись уполномоченного работника «СЦ»)

Перечень проведенных работ:

Работу принял, претензий по качеству не имею: _____

(Ф.И.О., подпись владельца, дата)

« ____ » _____ г.

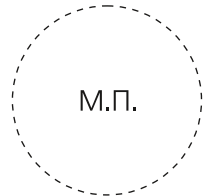

КУПОН №2

Срок проведения ремонта: _____
Кем выполнялись работы: _____

(Ф.И.О., должность, подпись уполномоченного работника «СЦ»)

Перечень проведенных работ:

Работу принял, претензий по качеству не имею: _____

(Ф.И.О., подпись владельца, дата)

« ____ » _____ г.

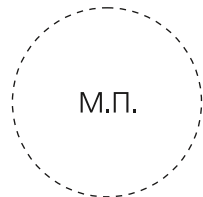

КУПОН №1

Срок проведения ремонта: _____
Кем выполнялись работы: _____

(Ф.И.О., должность, подпись уполномоченного работника «СЦ»)

Перечень проведенных работ:

Работу принял, претензий по качеству не имею: _____

(Ф.И.О., подпись владельца, дата)

« ____ » _____ г.

