

HOOD INSTALLATION, MAINTENANCE AND USAGE

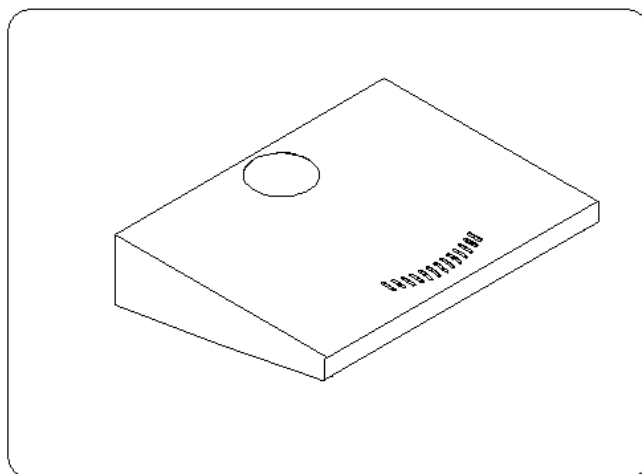

gorenje

DU 5446 W / DU 5446 E
DU 6446 W / DU 6446 E
DU 6446/2W / DU 6446/2E

gorenje

RUS ИНСТРУКЦИИ ПО УСТАНОВКЕ, УХОДУ И ПРИМЕНЕНИЮ ВЫТЯЖКИ

UK ВКАЗІВКИ ЩОДО ВСТАНОВЛЕННЯ, ЗБЕРІГАННЯ ТА КОРИСТУВАННЯ ВИТЯЖКОЮ

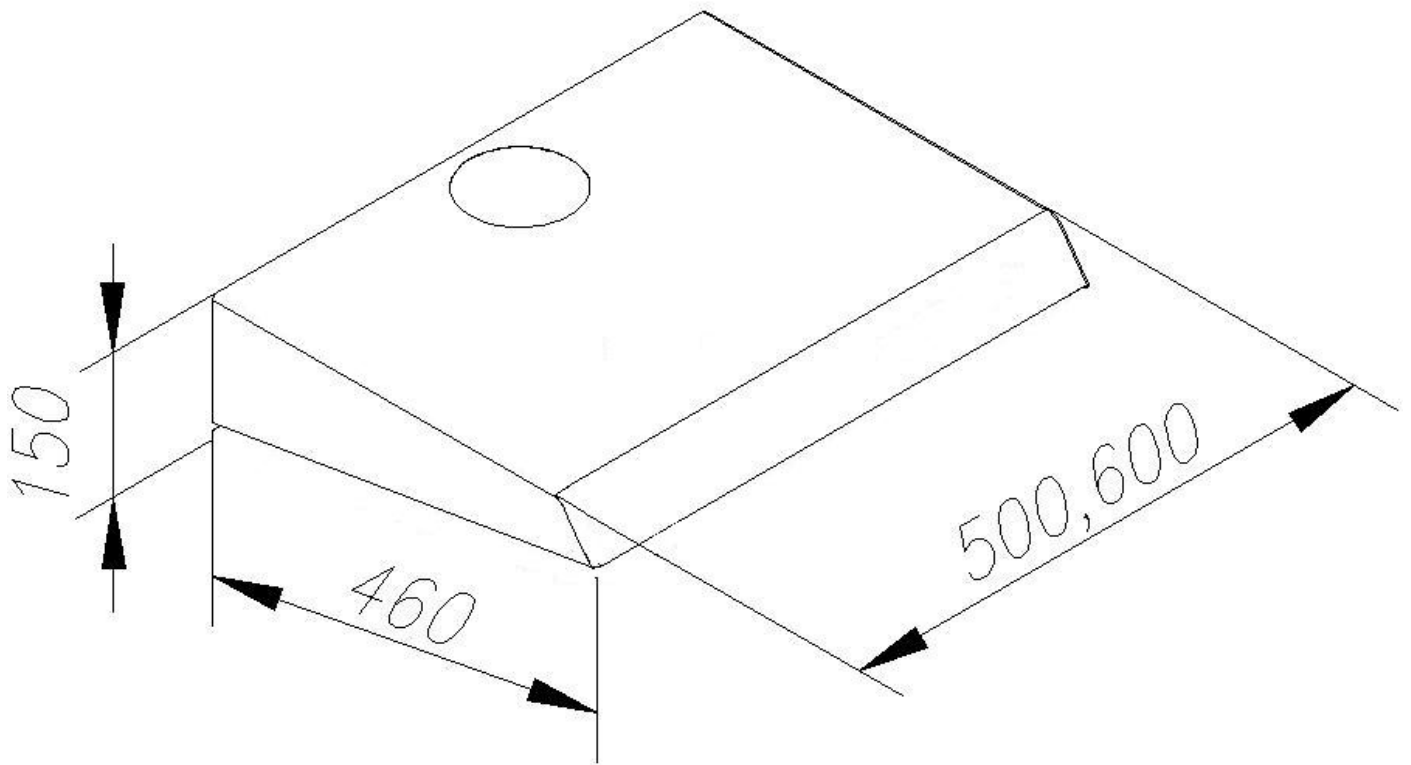

Part 1.

Робота у закритому режимі/поглинач з використанням вуглецевих фільтрів (без підключення до вентиляції)

Работа в закрытом режиме/уловителя с использованием угольных фильтров (без подключения к вентиляции)

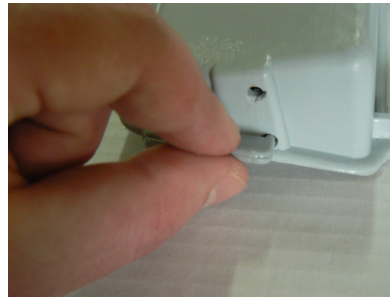
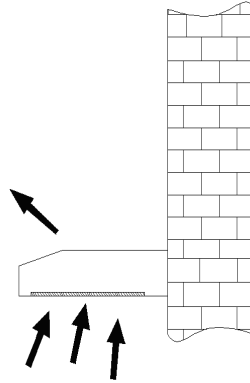
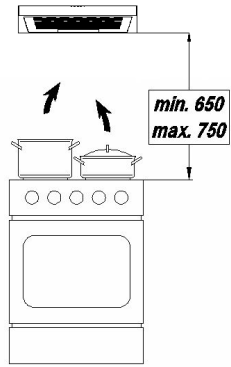

Part 2.

Праця ў закрытым Праця ў закрытым рэжыме/пахлаляльніка з выкарыстаннем вугальных фільтраў (без падключэння да вентиляцыі)

Работа в открытом режиме/вытяжка (с подключением к вентиляционной трубе)

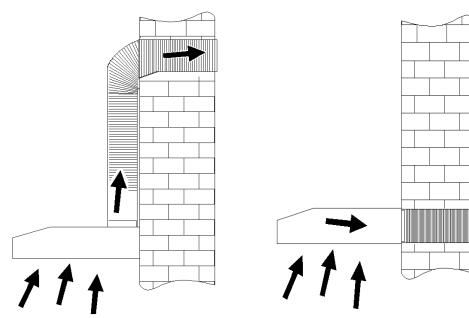
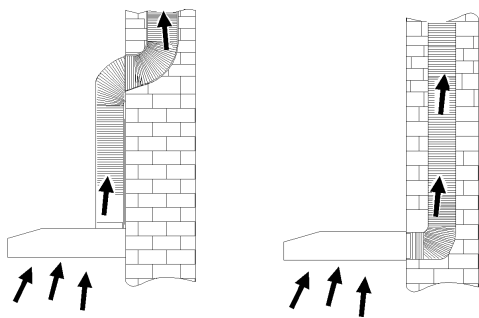

Part 3.

Щиток із серійним номером та технічними даними виробу

Табличка с серийным номером и техническими данными изделия

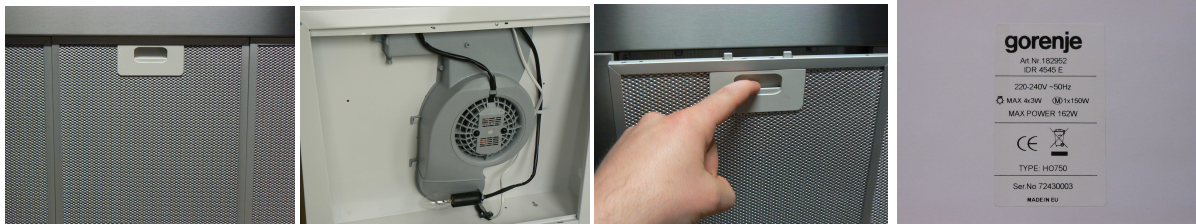

Part 4.

Монтаж вытяжки

Установка вытяжки

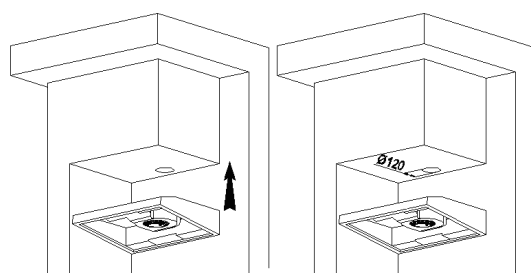
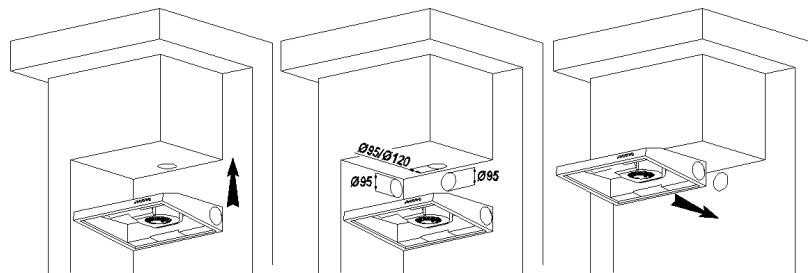

Part 5.

Порядок підключення витяжки до вентиляційного каналу, при відкритому робочому режимі

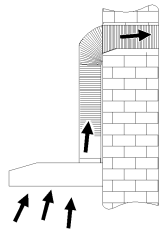

Способ подключения вытяжки к вентиляционной трубе при открытом режиме работы

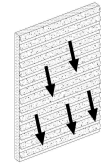
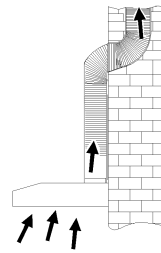

Part 6.

Встановлення або заміна вуглецевих фільтрів

1. Вуглецеві фільтри використовуються тільки для закритого робочого режиму
2. Доступні як додаткові аксесуари

Установка или замена угольных фильтров

1. Угольные фильтры используются только для закрытого режима работы
2. Можно приобрести в качестве дополнительных аксессуаров

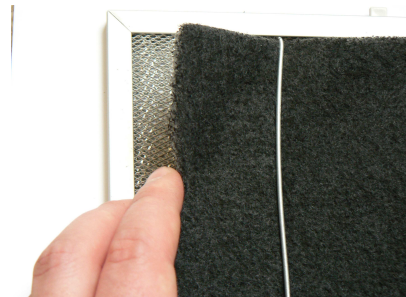
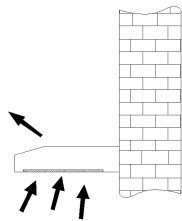

Part 7.

Панель управління витяжною

Панель управления вытяж

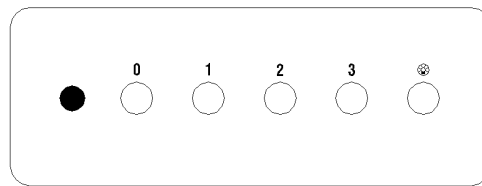

Part 8.

Порядок заміни освітлення

Способ замены освещения



Part 9.

Враховуючи безпеку, рекомендується очищувати алюмінієві фільтри (поглинаючі жир) через кожні три (3) місяці

По причине безопасности рекомендуется чистить алюминиевые фильтры (впитывающие жир) каждые три (3) месяца

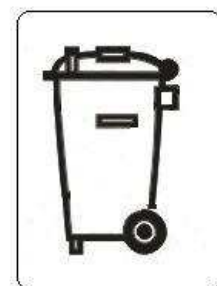
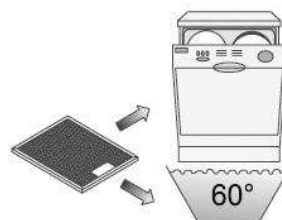

RUS

ИНСТРУКЦИИ ПО УСТАНОВКЕ, УХОДУ И ПРИМЕНЕНИЮ ВЫТЯЖКИ

ОБЩАЯ ИНФОРМАЦИЯ

Перед установкой и/или использованием вытяжки следует внимательно и полностью прочитать данную инструкцию. Перед установкой вытяжки следует убедиться, что напряжение (V) и частота (Hz), указанные на таблице с серийным номером и техническими данными, размещенной внутри устройства, соответствуют напряжению и частоте, имеющимся в месте, где будет устанавливаться вытяжка.

УСТАНОВКА

Ни в коем случае не следует подключать вытяжку к отводящим проводам других устройств, питающихся иной, чем электрическая, энергией (нагревательная печь для ванной, котлы, печи)

Устройство нельзя накладывать на печи с верхней нагревательной плитой

ПОДКЛЮЧЕНИЕ К ЭЛЕКТРИЧЕСКОЙ СЕТИ

Вытяжка должна быть установлена стабильно и постоянно. Подключить устройство к электрической сети! Для получения информации о напряжении и частоте, следует посмотреть на табличку, размещенную внутри устройства. Хорошо подсоединить кабель в розетку или подключить устройство к многополюсному выключателю с расстояниями минимум 3 мм между контактами. Кабель питания вытяжки (типа H05 VV 3X0,75мм 2,2 п.м.) обозначен буквами L (линия) и N (нейтральный) и закреплен при помощи зажима провода. Его следует к соответствующему, постоянно доступному гнезду питания, что должен сделать квалифицированный специалист, имеющий соответствующие допуски – он установит устройство в соответствии с действующими нормами и правилами, перед подключением к электрической сети установив многополюсный выключатель с расстояниями минимум 3 мм между контактами. Следует подключить шнур питания, если он оснащен электрической вилкой, к электрической розетке, что даст возможность включать и выключать устройство, или к гнезду с многополюсным выключателем с расстояниями минимум 3 мм между контактами. Производитель не несет никакой ответственности в случае, если не будут соблюдены действующие нормы и правила относительно безопасности работы, стандартной эксплуатации и правильного функционирования электрического прибора.

УХОД

Перед началом каких-либо работ следует убедиться, что шнур питания вынут из электрической розетки или выключатель находится в положении OFF.

Мытье: Внутренние части следует мыть мягкой тканью с добавлением жидкого моющего средства, не вызывающего коррозии. Не применять абразивных порошков и щеток.

МЕРЫ ПРЕДОСТОРОЖНОСТИ

Во время мытья следует соблюдать рекомендации производителя, особенно в случае появления осадка на загрязненных поверхностях, чтобы избежать возможного риска пожара. Следует обратить внимание на то, чтобы горелки всегда были закрыты таким образом, чтобы не вызывать перегрева фильтра вытяжки. Запрещается жарить пищу, оставив сковороду без надзора: масло в ней находящееся может перегреться и воспламениться. При многократном использовании одного и того же масла риск воспламенения возрастает. Абсолютно запрещается готовить пищу на открытом огне под вытяжкой. Скапливающийся воздух невозможно направить в ходы, отводящие пары от устройств, другой энергией, чем электрическая, кроме того предусмотреть соответствующий способ вентиляции помещения в том случае, когда вытяжка и устройство, питающиеся другой энергией, чем электрическая, используются одновременно. Если вытяжка работает в режиме подключения к вентиляционной шахте, следует убедиться в хорошем состоянии отводящего хода, также в том случае, когда он не использовался продолжительное время. Следует помнить о соблюдении действующих местных норм и соответствующих распоряжений властей по поводу отведения отработанного воздуха в случае использования режима с подключением к вентиляционной шахте.

ПРОИЗВОДИТЕЛЬ НЕ НЕСЕТ НИКАКОЙ ОТВЕТСТВЕННОСТИ, ЕСЛИ НЕ БЫЛИ СОБЛЮДЕНЫ ВЫШЕПЕРЕЧИСЛЕННЫЕ УКАЗАНИЯ ПО ИНСТАЛЛЯЦИИ, УХОДУ И СООТВЕТСТВУЮЩЕЙ ЭКСПЛУАТАЦИИ ВЫТЯЖКИ.

Управление

- Кнопки «1, 2, 3» - служат для регуляции уровня скорости вентилятора в диапазоне от 1 до 3,
- Кнопка освещения ✱ - служит для включения и выключения света вытяжки,

УК

ВКАЗІВКИ ЩОДО ВСТАНОВЛЕННЯ, ЗБЕРІГАННЯ ТА КОРИСТУВАННЯ ВИТЯЖКОЮ ЗАГАЛЬНА ІНФОРМАЦІЯ

Перед встановленням і/або користуванням витяжкою потрібно уважно і повністю прочитати вказані вказівки. Перед встановленням витяжки необхідно упевнитися, чи напруга (V) та частота (Hz), вказані на щитку із серійним номером та технічними даними, встановленому усередині обладнання, відповідають значенням напруги і частоти доступним у місці, в якому передбачено встановлення обладнання.

УСТАНОВЛЕННЯ

У жодному випадку витяжка не може бути підключена до проводів відведення іншого обладнання, яке живиться іншою енергією, ніж електрична (ванні грубки, котли, печі)

Забороняється встановлювати обладнання на печі з верхньою нагрівною плитою.

ПІДКЛЮЧЕННЯ ДО ЕЛЕКТРОМЕРЕЖІ

Витяжка має бути встановлена стабільно та стійко. Підключити обладнання до електромережі! Для отримання інформації на тему лінійної напруги і частоти, слід перевірити щиток, розміщений усередині обладнання, старанно підключити кабель до вилки або підключити обладнання до багатополосного вимикача з відстанню між контактами не менш, як 3мм. Живильний кабель витяжки (типу H05 VV 3X0,75мм 2,2 п.м) позначений літерами L (лінія) і N (нейтральний) і закріпленний за допомогою затиску проводу, потрібно підключити до відповідного, доступного постійного пункту живлення, що виконується компетентною та уповноваженою особою, яка зобов'язана встановити обладнання згідно з діючими стандартами та правовими положеннями, передбачаючи перед підключенням до мережі використання багатополосного вимикача із забезпеченням відстані між контактами не менш, як 3 мм. Підключити живильний кабель, наскільки він оснащений вилкою, до штепсельної розетки, що дозволить вмикати та вимикати встановлене обладнання, або до розетки, яка управляється багатополосним вимикачем із забезпеченням відстані між контактами не менш, як 3мм. Виробник не бере на себе жодної відповідальності у випадку, якщо не будуть дотримуватися будь-які діючі стандарти, що стосуються безпеки праці і необхідні для стандартної експлуатації та правильної дії електрообладнання.

ЗБЕРІГАННЯ – КОНСЕРВАЦІЙНІ РОБОТИ

Перед тим, як виконати будь-які дії слід упевнитися, чи живильний кабель відключений від розетки або вимикач знаходиться у положенні OFF.

Очищення: Зовнішні частини потрібно очищувати м'якою тканиною із рідким миючим засобом, який не викликає корозії, не застосовуйте абразивні порошки або щітки.

ЗАСОБИ ОБЕРЕЖНОСТІ

Під час очищення слід дотримуватися вказівок виробника, особливо у випадку осадів на забруднених поверхнях, для попередження можливого ризику пожежі. Потрібно звернути увагу на те, щоб пальники завжди були закритими у такий спосіб, щоб не допускати перегріву фільтра витяжки. Не можна жарити страву, залишаючи каструлю без нагляду: масло у каструлі може перегрітися і запалитися. Якщо вживаєте масло, збільшується ризик його samozapалення. Абсолютно забороняється готувати страви при використанні відкритого полум'я під витяжкою. Нагромаджене повітря не можна направити у канал відведення випарів з обладнання, що живиться іншою енергією, ніж електрична, крім того необхідно передбачити відповідну систему провітрювання приміщення у ситуації, коли витяжка й обладнання, які живляться іншою енергією, ніж електрична використовуються одночасно. Якщо витяжка використовується у робочому режимі із підключенням до вентиляційного каналу, слід упевнитися щодо стану проводу відведення, також у випадку, якщо він не використовувався протягом довгого часу. Слід пам'ятати про те, щоб дотримуватися діючих місцевих стандартів та положень відповідних органів влади, що стосуються відведення відпрацьованого повітря у випадку робочого режиму із підключенням до вентиляційного каналу.

ВИРОБНИК НЕ БЕРЕ НА СЕБЕ ЖОДНОЇ ВІДПОВІДАЛЬНОСТІ У ВИПАДКУ, ЯКЩО НЕ ДОТРИМУЮТЬСЯ ВИЩЕВИКЛАДЕНІ ВКАЗІВКИ, ЩО СТОСУЮТЬСЯ ВСТАНОВЛЕННЯ, ЗБЕРІГАННЯ ТА ВІДПОВІДНОГО КОРИСТУВАННЯ ВИТЯЖКОЮ.

Керування

- Кнопки "1, 2, 3" - служать для регуляції ступеня швидкості вентилятора в режимі від 1 до 3,
- Кнопка освітлення ✨ – служить для включення та виключення світу у витяжці,