



Electric vacuum cleaner/Пылесос электрический
RMV-1647
Instruction manual/Инструкция по эксплуатации

EN

RUS

Dear customer!

We congratulate you on purchasing home appliance of „MAGNIT“ trademark. We are sure that this unit will correspond to the highest requests for the quality and will become the real reliable support in your home cares. Before starting using this appliance, please carefully read the instruction manual and follow the rules of using. In this case the trademark „MAGNIT“ will assure the long life of the equipment you have bought.

Thank you for choosing us!

Description

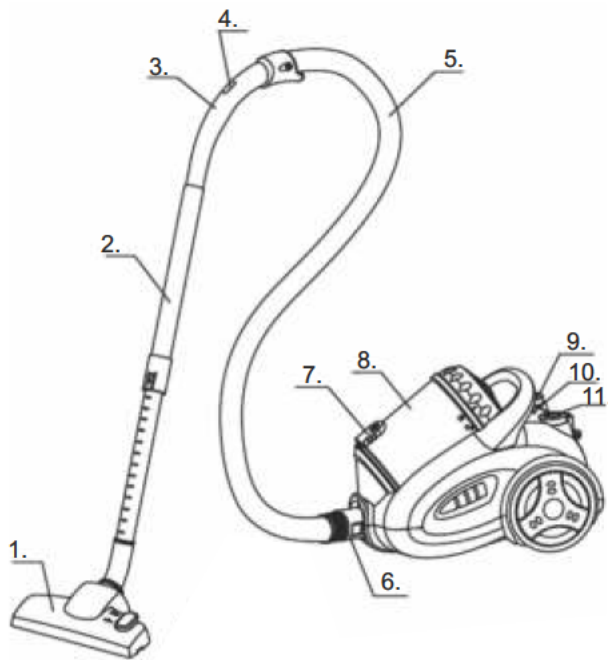

1. Brush
2. Tube
3. Handle
4. Wind force adjuster
5. Hose
6. Hose connector
7. Dust compartment opening button
8. Dust compartment
9. Turn on button
10. Handle
11. Cable rewind button

IMPORTANT SAFEGUARDS

- Read this instruction booklet carefully.
- Before using the appliance, check that the mains power voltage corresponds to the voltage shown on the rating plate.
- The appliance shall be connected to a correctly earthed power socket.
- Always remove the plug from the power socket when the appliance is not in use and before carrying out any cleaning or maintenance operations.
- Always remove the plug from the power socket before opening the appliance.
- Never use methylated spirits or other solvents to clean the appliance.
- Do not use the appliance to vacuum liquids.
- Never leave the appliance unattended when it is switched on. Keep the appliance out of reach of children or the infirm.
- This appliance is for domestic use only. Use as described in this instruction booklet.
- Do not switch the appliance on if it appears to be faulty in any way.
- For repairs or accessories contact your dealer or an authorized service center.
- The flexible tube contains an electrical wire:
 - Do not use the tube to vacuum water.
 - Do not immerse the tube into water for cleaning.
 - Check the condition of the tube regularly.
 - Do not use the tube if it is damaged in any way.

Do not remove the plug from the socket by pulling the cable or the appliance itself.



Do not run the appliance over the power cable.



Do not use the appliance to vacuum lighted matches, cigarettes and/or hot ash.



Do not use the appliance on wet surfaces.



Do not obstruct the air intake or outlet vents.

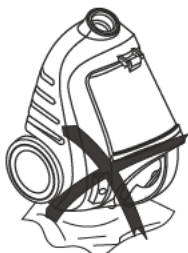

Do not use the appliance to vacuum needles, drawing-pins, strings and sharp objects.



ASSEMBLING THE VACUUM CLEANER

Removing the flexible tube

Remove the plug into the power socket. To release the flexible tube, press the button on the end of the tube and pull the tube firmly from the air intake duct.

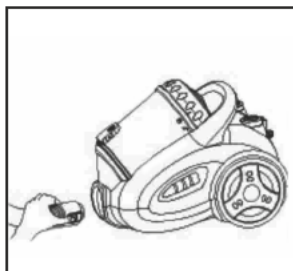

Fitting the extension tubes and accessories

Fitting the extension tube to the handle



Fitting the extension tubes



Fitting the accessories to the extension tube

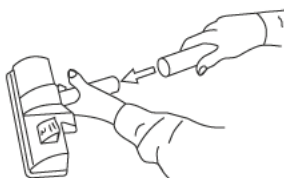

INSTRUCTION FOR USE

1. Before using the appliance, unwind length of cable and insert the plug into the power socket. A YELLOW mark on the power cable shows the ideal cable length. Do not extend the cable beyond the RED mark. To Rewind the power cord, press the rewind button (1) with one hand and guide the other hand to ensure that it does not whip causing damage.
2. Press the ON/OFF button (2) to switch the appliance on.

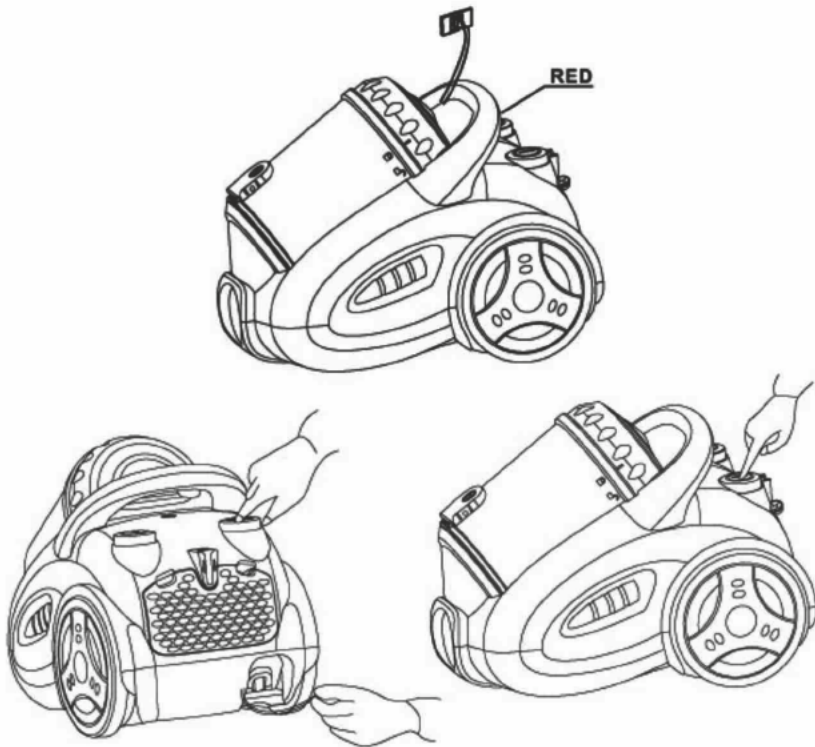

USING THE CLEANING ACCESSORIES

Dual-position carpet/floor brush

Pos. 1: bristles extended, for hard floors

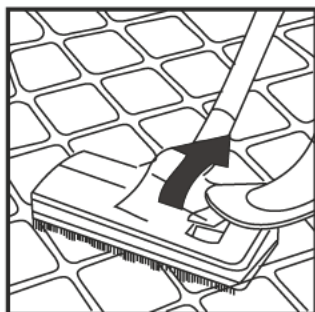

Pos.2: bristles retracted, for carpets

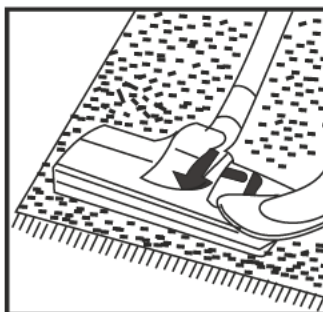

Narrow nozzle

For cleaning radiators, corners, edges, drawers, etc.

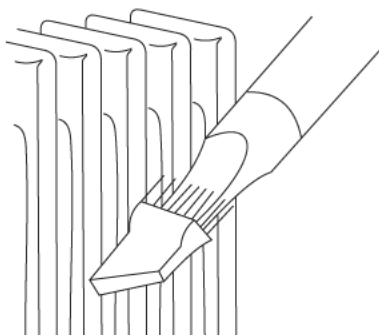

Small brush

For cleaning curtains, shelves, books, inlaid furniture, lamps and other delicate objects



Clean the dust

1. Lift the knob from the cover and take out the dust cup.
2. Take out the foam from cover from the dust cup.
3. Clean off the dust inside the cup.

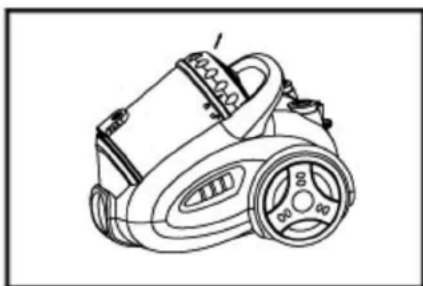

Clean the foam

1. Take out foam from the cover when it is dirt.
2. Clean it in the water and dry out before next use.



SPECIFICATION

Power (W) - 2400
Voltage (V) - 220, 50 Hz
Dust Capacity (L) - 2
Cable Length (M) - 4,8

Life-time of the product is 2 years.

You can find full information about the appliances of „MAGNIT“ trademark on www.magnit.net

Уважаемый покупатель!

Поздравляем Вас с приобретением техники торговой марки «MAGNIT». Мы уверены, что приобретенный товар будет соответствовать самым высоким запросам, предъявляемым Вами к бытовой технике и станет настоящим надежным помощником в Ваших домашних хлопотах. Перед началом эксплуатации, пожалуйста, внимательно ознакомьтесь с инструкцией и соблюдайте правила эксплуатации. В этом случае торговая марка «MAGNIT» гарантирует продолжительное бесперебойное функционирование приобретенной Вами бытовой техники.

Спасибо за Ваш выбор!

Описание

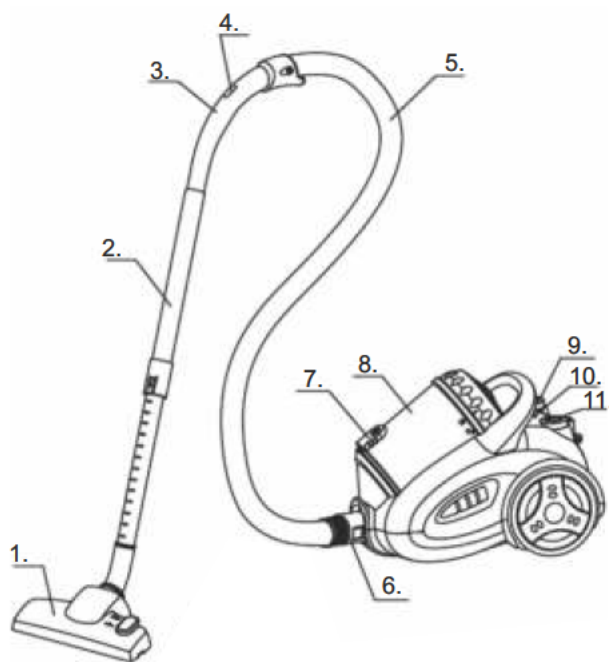

1. Щетка
2. Трубка
3. Ручка
4. Механический регулятор силы всасывания
5. Шланг
6. Соединитель шланга
7. Кнопка открывания контейнера для пыли
8. Контейнер для пыли
9. Кнопка включения
10. Ручка
11. Кнопка смотки шнура

МЕРЫ ПРЕДОСТОРОЖНОСТИ

- Внимательно ознакомьтесь с настоящей инструкцией по эксплуатации.
- Перед первым использованием проверьте, соответствует ли напряжение Вашей электросети номинальному напряжению электроприбора.
- Питающая розетка должна иметь заземление.
- Всегда отсоединяйте вилку от розетки, когда не используете прибор, а также при очистке, при проведении каких-либо ремонтных работ или если Вам необходимо открыть крышку прибора.
- Не используйте органические растворители, в т.ч. содержащие спирт, для очистки поверхности.
- Не используйте прибор для сбора воды и других жидкостей.
- Никогда не оставляйте прибор при его эксплуатации без присмотра.
- Не допускайте использование прибора детьми.
- Прибор предназначен для бытового использования. Используйте прибор по его прямому назначению.
- Используйте насадки и аксессуары, входящие в комплект поставки изделия.
- Не погружайте шланг, трубки и другие части прибора в воду.
- Регулярно проверяйте состояние шланга и других аксессуаров прибора.
- Не включайте прибор в электросеть, если Вы обнаружили какие-либо неисправности.
- Не ремонтируйте прибор самостоятельно. Для устранения неполадок обращайтесь в авторизованный сервисный центр.

Не тяните за электрический шнур или за сам прибор, если Вам необходимо отключить его от сети питания.

Не передвигайте



прибор, используя электрошнур. Перемещать пылесос необходимо при помощи транспортировочной ручки.



Не используйте прибор для сбора зажженных спичек, сигарет, пепла и других горящих предметов.



Не используйте прибор для чистки влажных и мокрых поверхностей.



Не препятствуйте движению потока воздуха из входных и выходных отверстий.



Не используйте прибор для сбора иголок, кнопок, спиц и других острых предметов.



СБОРКА ПЫЛЕСОСА

Отсоединение гибкого шланга от корпуса прибора

Отсоедините вилку от электророзетки., Чтобы извлечь шланг из корпуса прибора, нажмите кнопку на основании шланга и осторожно потяните на себя.

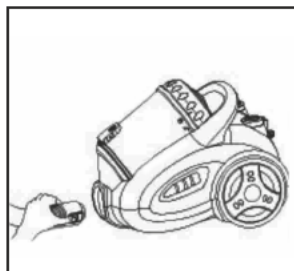

Установка трубки и других аксессуаров

Соединение трубки с ручкой



Соединение трубок



Присоединение щетки к трубке



ИСПОЛЬЗОВАНИЕ

1. Перед использованием прибора вытяните шнур на необходимую Вам длину и подсоедините вилку в электророзетку. Рекомендуемая длина шнура отмечена ЖЕЛТЫМ цветом. Не вытягивайте шнур за КРАСНУЮ отметку, означающую максимально допустимую длину шнура.

Чтобы смотать электрошнур, одной рукой нажмите на кнопку сматывания шнура, а другой придерживайте шнур во избежание перекручивания.

2. Нажмите на кнопку включения/выключения ON/OFF, чтобы включить прибор.

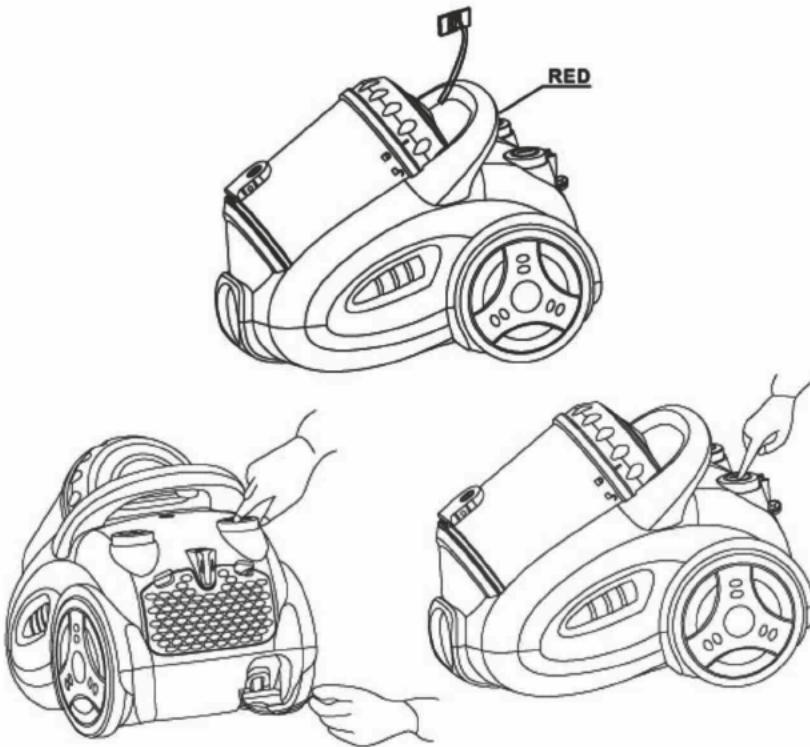

ИСПОЛЬЗОВАНИЕ НАСАДОК

Универсальная насадка ковер/пол

Положение 1: щетина выдвинута
наружу, для чистки полов

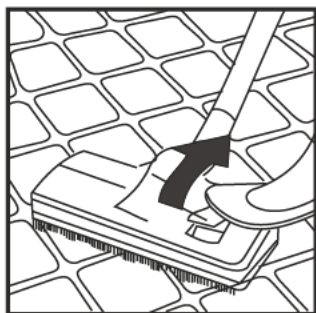

Положение 2: щетина задвинута
внутри, для чистки ковров и
ковровых покрытий

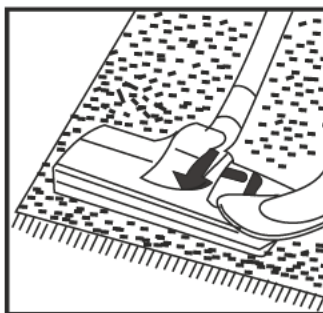

Щелевая насадка

Для чистки батарей, углов,
ящиков...

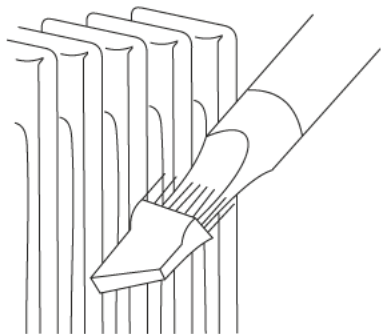

Маленькая насадка

Для чистки мебели, штор, книг,
ламп и других предметов



Очистка прибора

1. Откройте верхнюю крышку корпуса.
2. Отсоедините резервуар для пыли от прибора.
3. Освободите резервуар от пыли.

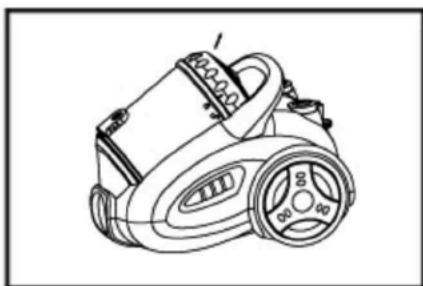

Очистка воздушного фильтра

1. Извлеките воздушный фильтр из крышки корпуса
2. Промойте его водой и тщательно просушите перед повторным использованием.

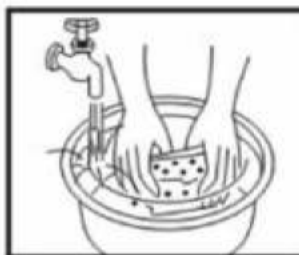

Утилизация старого оборудования

1. Электрические и электронные устройства должны утилизироваться не вместе с бытовым мусором, а через специальные места, указанные правительственными или местными органами власти.
2. Правильная утилизация старого оборудования поможет предотвратить потенциально вредное воздействие на окружающую среду и здоровье человека.
3. Для получения более подробных сведений о старом оборудовании обратитесь в администрацию города, службу, занимающуюся утилизацией или в магазин, где был приобретен продукт.

ТЕХНИЧЕСКИЕ ХАРАКТЕРИСТИКИ

Потребляемая мощность - 2400 Вт

Электропитание - 220В, 50 Гц

Объем контейнера - 2,1 л

Длина шнура - 4,8 м

Срок службы товара 2 года.

Самую полную информацию о товарах торговой марки «MAGNIT» Вы всегда сможете найти на веб-сайте: www.magnit.net

КОМПЛЕКТ ПОСТАВКИ:

1. **Пылесос электрический в сборе – 1 шт.**
2. **Емкость для сбора пыли – 1 шт.**
3. **Гибкий шланг – 1 шт.**
4. **Соединитель шланга – 1 шт.**
5. **Металлическая телескопическая трубка – 1 шт.**
6. **Универсальная насадка «пол-ковер» (щетка) - 1 шт.**
7. **Щелевая насадка (щетка) – 1 шт.**
8. **Насадка для чистки мебели (щетка) – 1 шт.**
9. **HEPA-фильтр – 1 шт.**
10. **Сменный фильтр – 1 шт.**
11. **Инструкция по эксплуатации – 1 шт.**
12. **Цветная упаковка – 1 шт.**

УСЛОВИЯ ГАРАНТИЙНОГО ОБСЛУЖИВАНИЯ

1. Настоящая гарантия имеет силу при соблюдении следующих условий:

- правильное и четкое заполнение гарантийного талона с указанием наименования модели, ее серийного номера, даты продажи и печати фирмы-продавца в гарантийном талоне и отрывных купонах;
- наличие оригинала квитанции (чека), содержащего дату покупки.

2. Фирма «MAGNIT» оставляет за собой право на отказ в гарантийном обслуживании в случае непредоставления вышеуказанных документов, или если информация в них будет неполной, неразборчивой, противоречивой.

3. Гарантия не включает в себя периодическое обслуживание, установку, настройку изделия на дому у владельца.

4. Не подлежат гарантийному ремонту изделия с дефектами, возникшими вследствие:

- механических повреждений;
- несоблюдения условий эксплуатации или ошибочных действий владельца;
- неправильной установки, транспортировки;
- стихийных бедствий (молния, пожар, наводнение и т. п.), а также других причин, находящихся вне контроля продавца и изготовителя;
- попадания внутрь изделия посторонних предметов, жидкостей, насекомых;
- ремонта или внесения конструктивных изменений неуполномоченными лицами;
- использования аппаратуры в профессиональных целях;
- отклонений от Государственных Технических Стандартов питающих, телекоммуникационных и кабельных сетей;
- при выходе из строя деталей, обладающих ограниченным сроком службы.

5. Настоящая гарантия не ущемляет законных прав потребителя, предоставленных ему действующим законодательством.

АДРЕСА СЕРВИСНЫХ ЦЕНТРОВ

Город	Наименование сервисного центра	Адрес	Телефон
г. Волгоград	Толиман	ул. Кузнецкая, 49	(8442) 27 05 06, 27 05 07
г. Волгоград	Сервис Центр ТМ	ул. 8 й Воздушной Армии, 35	(8442) 78 97 41

Изготовитель: Нингбо Электрик Эпплайэнс Ко. Лтд.

Адрес: Ксиаодонг Индастриал Зон, Юяо, Нингбо, Жеджианг, Китай

Импортер: ООО «Прайм Групп»

Адрес: 123056, г. Москва, ул. Большая Грузинская, д. 42, помещение II

Произведено в КНР



Соответствует требованиям технических регламентов:

«О безопасности низковольтного оборудования» ТР ТС 004/2011

«Электромагнитная совместимость технических средств» ТР ТС 020/2011

№ сертификата:

Орган по сертификации продукции: Общество с ограниченной ответственностью «Гарант Плюс».

Срок действия сертификата:

Месяц и год изготовления смотрите в серийном номере.