

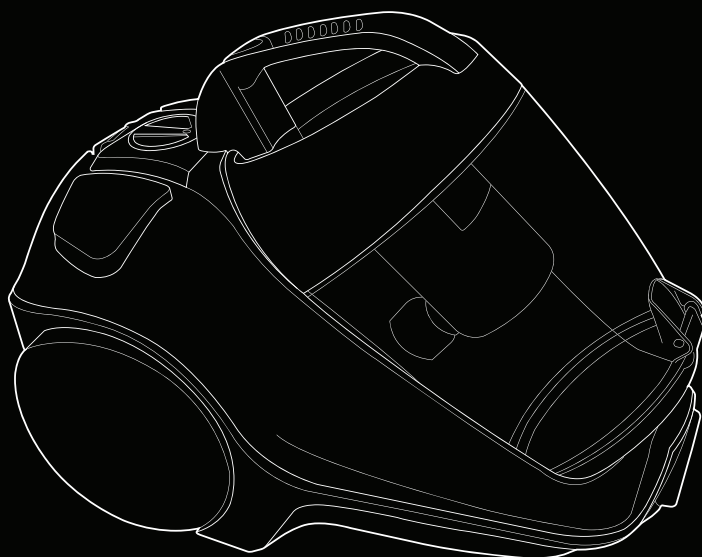

POWER7

# Руководство по эксплуатации



C89-P7N-P-E

# Обзор конструкции пылесоса

- 1 Разъем для подключения шланга
- 2 Контейнер для сбора мусора
- 3 Циклонный сепаратор и кожух
- 4 Кнопка открытия контейнера для удаления мусора (скрыта)
- 5 Ручка для переноски
- 6 Кнопка отсоединения контейнера для сбора мусора
- 7 Кнопка Вкл/Выкл
- 8 Регулятор мощности
- 9 Паз для установки насадки для пола
- 10 Кнопка автоматической смотки шнура
- 11 Колесо
- 12 Фильтр перед электродвигателем
- 13 НЕРА-фильтр N12, расположенный после электродвигателя/Антибактериальный НЕРА-фильтр, расположенный после электродвигателя (в зависимости от модели)
- 14 Щетка для удаления пыли
- 15 Щелевая насадка
- 16 Насадка для обивки
- 17 Шланг и рукоятка
- 18 Малая турбощетка (только в некоторых моделях)
- 19 Телескопическая труба и держатель для насадок
- 20 Растягивающийся шланг (только в некоторых моделях)
- 21 Комбинированная насадка (только в некоторых моделях)
- 22 Большая Турбощетка (только в некоторых моделях)
- 23 Насадка для уборки твердых покрытий (только в некоторых моделях)
- 24 Переходник для малой Турбощетки (только в некоторых моделях)

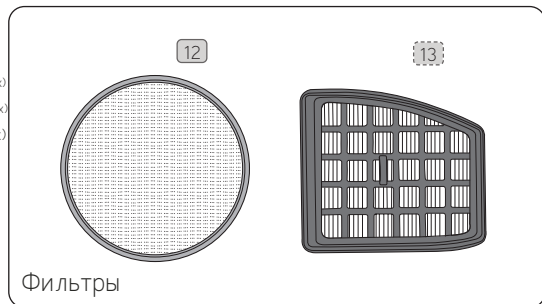
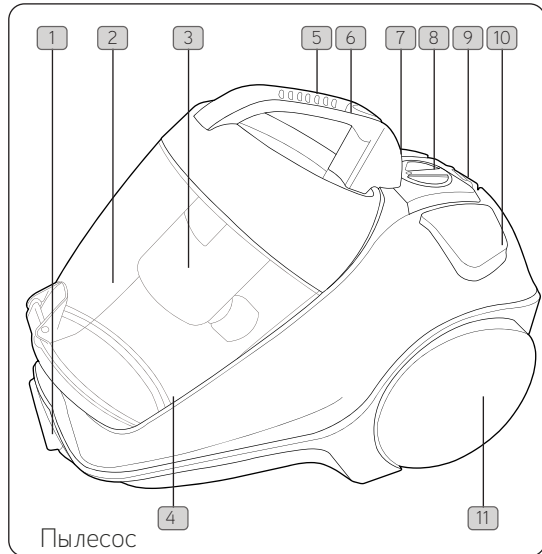

**ПОЖАЛУЙСТА, ПОМНИТЕ:** Комплектация пылесоса может отличаться в зависимости от модели. Для дополнительной информации посмотрите внутреннюю крышку коробки.

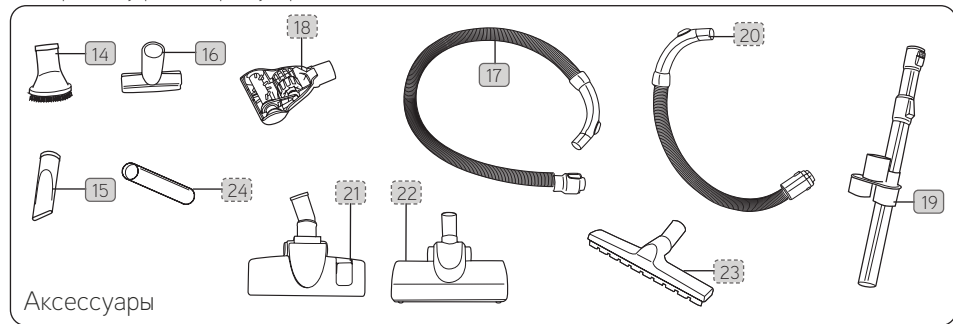

# Информация По Мерам Безопасности

**RUS**

Прибор предназначен для бытового использования, а не для коммерческого или промышленного

1. Перед применением прочтите настоящее руководство.
2. Используйте пылесос только в помещениях, на сухих поверхностях. Не прикасайтесь к вилке или пылесосу мокрыми руками. Не используйте пылесос вне помещений или на мокрых поверхностях.
3. Всегда выключайте пылесос, прежде, чем присоединить или отсоединить его от электрической сети.
4. Перед чисткой или техобслуживанием выдергивайте вилку из розетки.
5. НЕ модифицируйте и не ремонтируйте устройство самостоятельно.
6. Всегда отключайте пылесос от сети при присоединении или отсоединении шланга и насадок.

## Информация По Мерам Безопасности

7. Дети не должны пользоваться пылесосом без присмотра взрослых. Детям не позволяется стоять или сидеть на пылесосе. Дети не должны играть с устройством. Упаковочный материал не пригоден для игры. Существует опасность удушья.
8. Данное устройство может использоваться детьми в возрасте от 8 лет и старше, а также лицами с ограниченными психическими и физическими возможностями, либо людьми, имеющими недостаточный опыт обращения с устройством, если использование пылесоса происходит под надёжным присмотром и при пояснении функционирования устройства. Однако, по соображениям безопасности, настоятельно рекомендуется всё же не позволять детям в возрасте до 8 лет и старше эксплуатировать устройство, поскольку они не в состоянии полностью осознавать все потенциальные риски, связанные с работой пылесоса. Храните пылесос в месте, недоступном для детей и людей с ограниченными возможностями.

# Информация По Мерам Безопасности

**RUS**

- Используйте устройство только в соответствии с настоящим руководством. Применяйте только рекомендованные аксессуары Vax.
- Не эксплуатируйте пылесос, если он упал, повреждён, был оставлен под открытым небом или попал в воду. Не эксплуатировать пылесос с повреждённым шнуром или вилкой. Если шнур повреждён, его должен заменить изготовитель или рекомендованный им сервисный центр, чтобы избежать порчи устройства и аннулирования гарантии.
- Не тяните за шнур и не переносите пылесос за шнур. Не используйте шнур в качестве ручки, не заземляйте шнур дверь и не тяните его через острые кромки или углы. Не наступайте на шнур пылесоса и не перекачивайте пылесос через него. Держите шнур на расстоянии от горячих поверхностей.
- Не вставляйте предметы в отверстия пылесоса. Не используйте устройство с закрытыми отверстиями и с заблокированным притоком воздуха. Очищайте все отверстия от пыли, ворса, волос и других предметов, препятствующих свободной циркуляции воздуха.
- Не используйте пылесос для чистки животных или растений. Следите, чтобы волосы, свободная одежда, пальцы и другие части тела не попали в отверстия и движущиеся элементы.
- Не собирайте пылесосом тлеющий уголь, сигаретные окурки, спички или другие горячие, дмящиеся или горящие предметы.
- Не собирайте пылесосом воспламеняющиеся или взрывоопасные материалы (жидкость для зажигалки, бензин, керосин и т.п.) и не используйте пылесос в помещениях, где присутствуют взрывоопасные жидкости или пары.
- Не всасывайте пылесосом вредные или ядовитые вещества (хлор, отбеливатель, аммиак, очиститель для стоков и т.п.).
- Не собирайте пылесосом твёрдые или острые предметы, такие, как стекло, гвозди, винты, монеты и т.п.
- Не всасывайте пылесосом строительный мусор, штукатурку, цемент, тонкодисперсную пыль, пудру и т.п. Эти вещества могут повредить устройство.
- Не используйте устройство без ВСЕХ установленных на место фильтров.

- Соблюдайте особую осторожность при уборке лестниц.
- Участок уборки должен быть хорошо освещён.
- Храните пылесос в прохладном, сухом месте.
- Используйте только удлинительные шнуры согласно нормам СЕ, на 13 амп. Другие шнуры могут перегреваться. Располагайте шнур так, чтобы на него нельзя было наступить или переехать его.

## **ПРЕДОСТЕРЕЖЕНИЕ!**

Всегда выключайте пылесос и отключайте его от сети перед тем, как устанавливать контейнер-пылесборник, открывать его крышку или удалять содержимое контейнера-пылесборника, а также для подсоединения/отсоединения насадок.

## **ПРЕДОСТЕРЕЖЕНИЕ!**

Пылесос является бытовым прибором с высокой мощностью. Перед включением пылесоса в сеть, убедитесь, что кнопка «on/off» находится в положении «off».

## **ВАЖНО!**

Если отверстие для подключения гибкого шланга, сам шланг или телескопическая труба заблокированы, выключите пылесос и устраните причину блокировки до повторного включения пылесоса.

## **ВАЖНО!**

Очистка фильтров улучшает работу пылесоса. Перед эксплуатацией пылесоса убедитесь, что все фильтры хорошо высушены и установлены на место.

## **ВАЖНО!**

Мотор оснащен автоматическим термовыключателем. Если по какой-либо причине пылесос перегреется, термостат автоматически его выключит. Если пылесос автоматически отключился, отключите его от сети и нажмите на кнопку Вкл./Выкл. Извлеките контейнер пылесборник и удалите его содержимое. Очистите фильтры. Подождите 1 час, чтобы пылесос полностью остыл. Для повторного использования пылесоса подключите его к сети и включите сам прибор.

# Эксплуатация

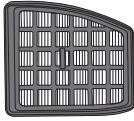
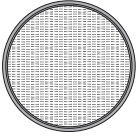

## ⚠ ВНИМАНИЕ:

Состояние фильтров влияет на эффективность работы Вашего пылесоса. Периодически проверяйте и мойте фильтры (в зависимости от интенсивности использования пылесоса).

## ⚠ ВНИМАНИЕ:

Не используйте пылесос без установленных фильтров.

## Сборка пылесоса

⚠ ПРЕДУПРЕЖДЕНИЕ! Прежде чем присоединять шланг и насадки, следует отключить устройство от сети.

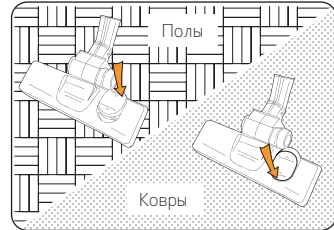
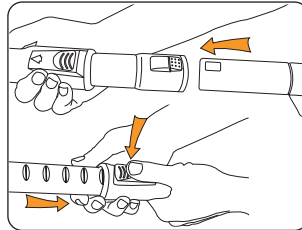
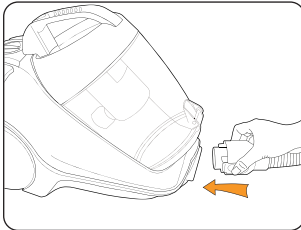

**ПРИМЕЧАНИЕ:** Большая Турбощетка, насадка для уборки твердых покрытий, щелевая насадка, насадка для мебельной обивки и насадка для удаления пыли могут быть непосредственно установлены на телескопической трубе или на рукоятке шланга. Малая турбощетка должна устанавливаться через прилагаемый коннектор.

## Эксплуатация пылесоса

⚠ ВАЖНО! Турбощетка предназначена только для уборки устойчивых к протиранию ковровых покрытий, ковров, половиков и т.п. Не чистите турбощеткой мебель или материалы с чувствительной структурой, либо какие-то иные высококачественные или полированные поверхности, поскольку это может привести к порче вещей. Если Вы не уверены, лучше воздержитесь от применения турбощетки. В любом случае, соблюдайте указания по уходу и чистке от соответствующего изготовителя.

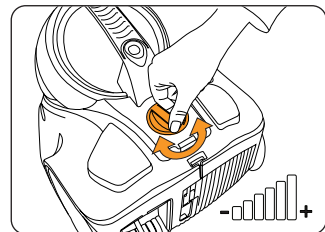
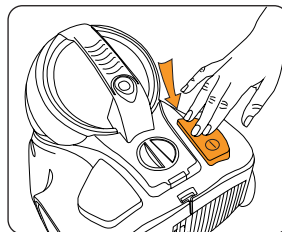
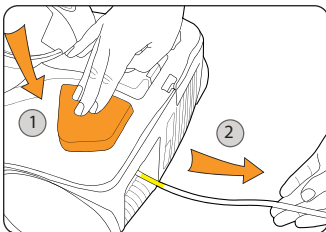

**ПРИМЕЧАНИЕ:** Полностью размотайте шнур питания. Желтая метка на шнуре указывает рекомендуемую длину шнура. Не вытягивайте шнур за пределы желтой метки.

# Обслуживание

(Ваш VAX будет работать как новый)

RUS

## Размещение и хранение

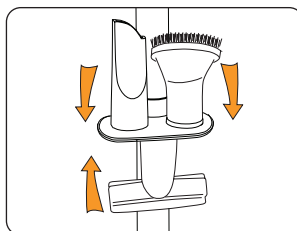
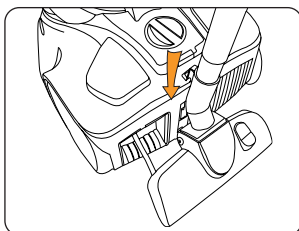
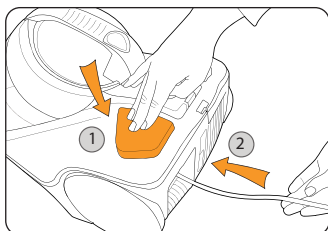

**ПРИМЕЧАНИЕ:** Для удобства на задней части пылесоса имеется паз для удобной установки насадки для пола для удобства хранения и переноски.

## Опорожнение и чистка контейнера для сбора мусора

**⚠ ПРЕДУПРЕЖДЕНИЕ!**

Перед опорожнением контейнера для мусора убедитесь, что устройство отключено от сети.

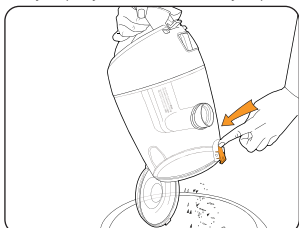
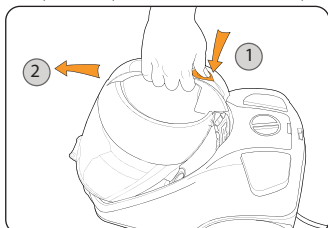

## Чистка фильтра перед электродвигателем

**⚠ ПРЕДУПРЕЖДЕНИЕ!** Перед чисткой фильтра убедитесь, что устройство отключено от сети.

**⚠ ВАЖНО!** Детали, устанавливаемые в пылесос, должны быть абсолютно сухими.

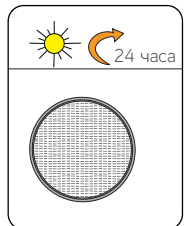
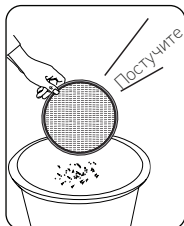
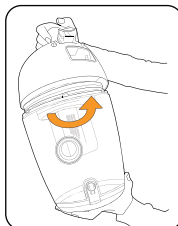

# Обслуживание

(Ваш VAX будет работать как новый)

## Чистка кожуха

**⚠ ПРЕДУПРЕЖДЕНИЕ!** Перед чисткой фильтра убедитесь, что устройство отключено от сети.

**⚠ ВАЖНО!** Детали, устанавливаемые в пылесос, должны быть абсолютно сухими.

**ПРИМЕЧАНИЕ:** Для доступа к кожуху снимите крышку контейнера для сбора мусора. Кожух располагается под фильтром, установленным перед электродвигателем.



## Чистка фильтра после электродвигателя

**⚠ ПРЕДУПРЕЖДЕНИЕ!** Перед чисткой фильтра убедитесь, что устройство отключено от сети.

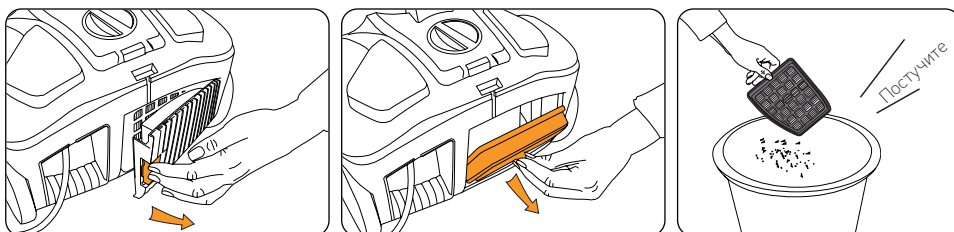



# Обслуживание

(Ваш VAX будет работать как новый)

RUS

## Устранение засорений

**⚠ ВНИМАНИЕ!** Во избежание риска поражения электрическим током необходимо выдернуть шнур питания из розетки перед выполнением обслуживания или устранением неисправностей. Выключите пылесос и выдерните шнур питания из электрической розетки.

### Засорение шланга

Гибкий шланг можно отсоединить от пылесоса. Аккуратно удалите любые обнаруженные засорения и снова надежно подсоедините шланг к пылесосу.

### Засорение насадок

Снимите насадку со шланга/телескопической трубы. Аккуратно удалите засорение и снова установите насадку на шланг/телескопическую трубу.

## Устранение засорений из малой турбощетки (только в некоторых моделях)

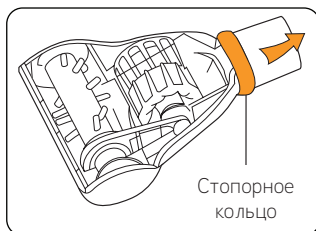

Переверните насадку и сдвиньте в направлении к себе фиксирующее (стопорное) кольцо.

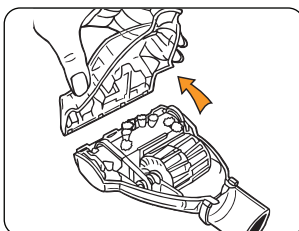

Отсоедините нижнюю крышку от Турбощетки. Удалите любые засорения, а также почистите Турбощетку.

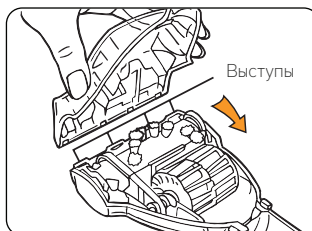

Обратно соберите Турбощетку, прикрепив нижнюю крышку к верхней части насадки. Убедитесь, что выступы внизу крышки вошли в отверстия на верхней части Турбощетки. Сдвиньте обратно на место в направлении от себя фиксирующее (стопорное) кольцо.

## Устранение засорений из большой турбощетки (только в некоторых моделях)

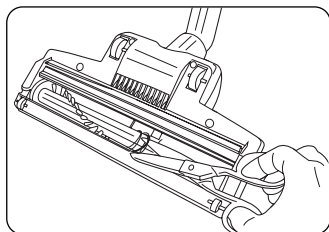

Барaban щетки перестанет вращаться, если он будет заблокирован посторонними предметами, которые могут попасть в щетку во время уборки пылесосом, или если ворс ковра наматывается на него.

Выключите пылесос и выньте сетевую вилку из розетки. Положите турбощетку на ровную поверхность и переверните её, чтобы можно было видеть барабан щетки. При помощи ножниц отрежьте нитки или волосы, которые намотались на барабан щетки.

# Часто задаваемые вопросы



**ВНИМАНИЕ!** для снижения риска получения травмы выключайте пылесос из сети перед выполнением обслуживания или устранением неисправностей.

## Возможно, отсутствует насадка?

- Посмотрите страницу „Обзор конструкции пылесоса“ в данном руководстве, чтобы убедиться, что данная насадка точно входит в комплектацию Вашего пылесоса.

## Почему насадка плохо собирает мусор?

- Возможно, засорился шланг: В этом случае, необходимо отсоединить от пылесоса гибкий шланг. Аккуратно удалите любые обнаруженные засорения и снова надежно подсоедините шланг к пылесосу.
- Возможно засорение насадок: В этом случае, снимите насадку со шланга/телескопической трубы. Аккуратно удалите засорение и снова установите насадку на шланг/телескопическую трубу.

## Почему пылесос не собирает мусор?

- Возможно, неправильно установлен контейнер для сбора мусора. Извлеките его из пылесоса, нажав на рычаг освобождения контейнера, и затем заново установите контейнер для сбора мусора в пылесос. Убедитесь, что он надежно зафиксирован на месте.
- Возможно, забился фильтр; обратитесь к разделу „Обслуживание: Чистка фильтров“.
- Возможно, контейнер полностью заполнен мусором; обратитесь к разделу „Обслуживание: Опорожнение и чистка контейнера для сбора мусора“.
- Возможно, засорился шланг/телескопическая труба; Отсоедините их от пылесоса. Аккуратно удалите любые обнаруженные засорения и снова надежно подсоедините шланг/телескопическую трубу к пылесосу.

## Почему пылесос не работает?

- Возможно, он неправильно включен в сетевую розетку; убедитесь, что вилка плотно вставлена в розетку.

- Возможно, не работает сетевая розетка; проверьте предохранитель или обратитесь к электрику.
- Возможно, сработал термостат двигателя; выключите пылесос, выдерните шнур питания из розетки и дайте пылесосу остыть в течение часа перед его повторным включением.

## Почему пыль выходит из пылесоса?

- Возможно, забился фильтр; обратитесь к разделу „Обслуживание: Чистка фильтров“.
- Возможно, контейнер полностью заполнен мусором; обратитесь к разделу „Обслуживание: Опорожнение и чистка контейнера для сбора мусора“.
- Возможно, неправильно установлен контейнер для сбора мусора. Извлеките его из пылесоса, нажав на рычаг освобождения контейнера, и затем заново установите контейнер для сбора мусора в пылесос. Убедитесь, что он надежно зафиксирован на месте.

**Вместо того, чтобы  
относить устройство  
обратно в магазин,  
просто позвоните нам:**

**см. информацию о сервисном  
обслуживании на странице 11**

Это не влияет на Ваши законные права.

## Международные представительства

Импортер: ООО «Седан», 123001, Россия, г. Москва, ул. Большая Садовая, д. 10, строение 1

## Организация, уполномоченная на прием претензий от потребителей

ООО «Юмакс» Санкт-Петербург ул. 8-я Красноармейская, д. 20 (812) 2516110 (812) 2513902

ГОРЯЧАЯ ЛИНИЯ СПБ (812) 579-91-49

ИНФОРМАЦИОННАЯ СЛУЖБА 8-800-100-55-88.

## Технические характеристики

Напряжение: 220 - 240 В~, 50 Гц

Потребляемая мощность: 2400 Вт

Емкость: 4 л

Фильтры: Фильтр перед электродвигателем HEPA H12 расположенный после электродвигателя антибактериальный HEPA-фильтр H12, расположенный после электродвигателя (в зависимости от модели)

Длина шнура: 8 м (приблизительно)

Вес: 5,9 кг (приблизительно)

Срок службы: 6 лет

Технические характеристики могут быть изменены без предварительного уведомления.

Мы приносим извинения за любые неудобства, вызванные несоответствиями в этих инструкциях, которые могут возникнуть в результате усовершенствования или модернизации изделия.

## Заявление о соответствии ЕЭС

Изготовитель/Импортер ЕЭС: компания Vax Limited под свою собственную ответственность настоящим заявляет, что серия C89-P7N-P-E изготовлена в соответствии со следующими Директивами:

Безопасность: 2006/95/ЕС Директива об устройствах низкого напряжения

ЭМС: 2004/108/ЕС Директива об электромагнитной совместимости



AB76

## Утилизация



Утилизируемые электрические изделия не должны выбрасываться вместе с бытовыми отходами. Подвергайте их вторичной переработке там, где существуют такие предприятия. Обратитесь в местные органы или к продавцу для рекомендаций относительно вторичной переработки.



Version 1.4