



GENERATION FUTURE

# HOOVER

## MISTRAL

### INSTRUCTION MANUAL

ENGLISH	GB
FRANÇAIS	FR
DEUTSCH	DE
ITALIANO	IT
NEDERLANDS	NL
PORTUGUÊS	PT
ESPAÑOL	ES
DANSK	DK
NORSK	NO
SVENSKA	SE
SUOMI	FI
ΕΛΛΗΝΙΚΑ	GR
РУССКИЙ	RU
POLSKI	PL
ČESKY	CZ
SLOVENČINA	SI
TÜRKÇE	TR



PRINTED IN P.R.C.  
48003649



GENERATION FUTURE

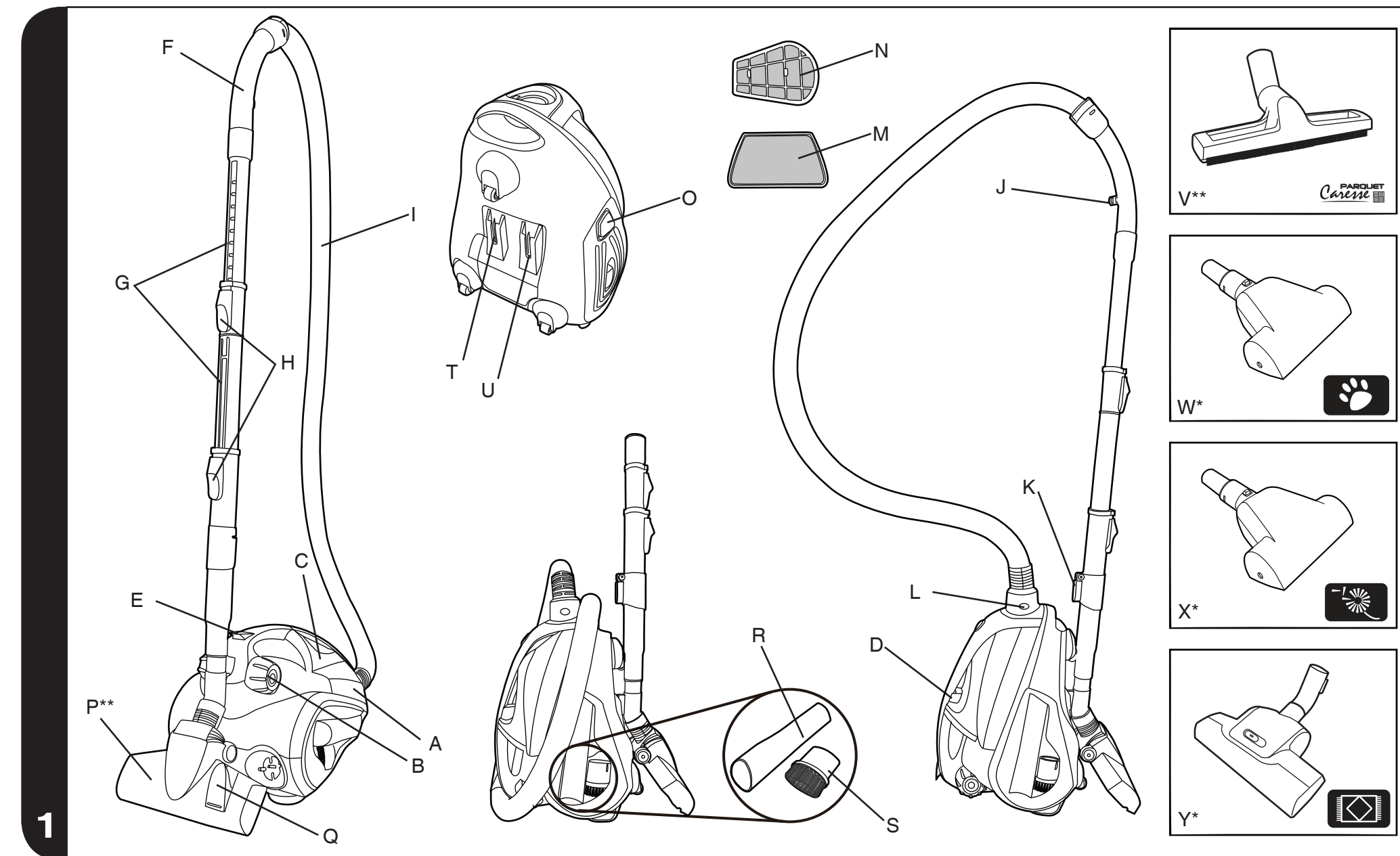

1

\* Certain models only  
 \*\* Nozzle design may vary according to model

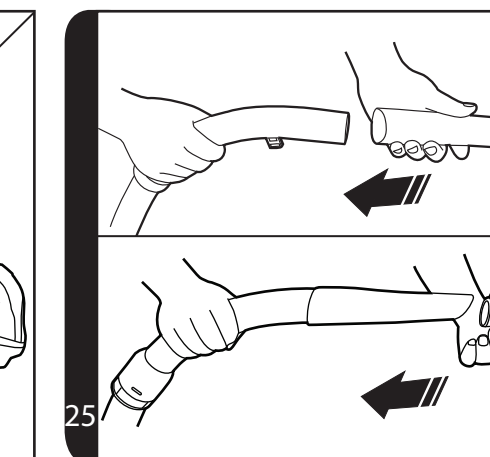
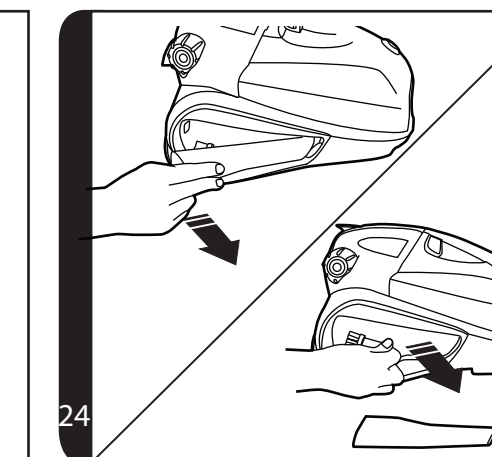
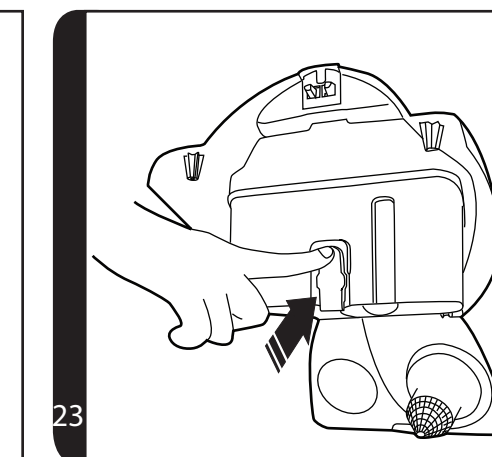
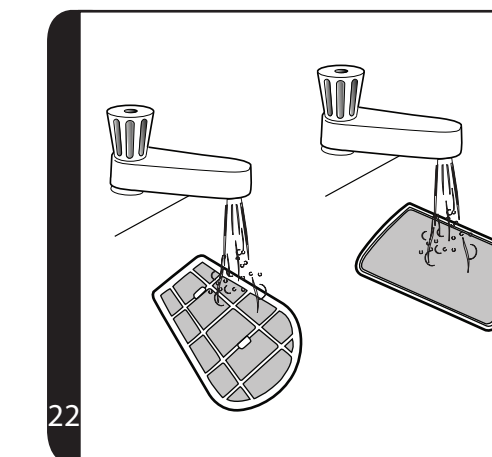
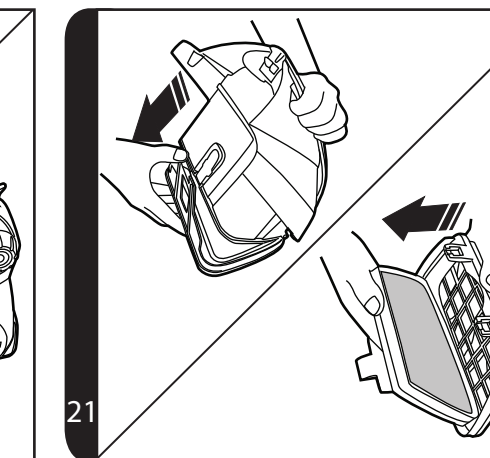
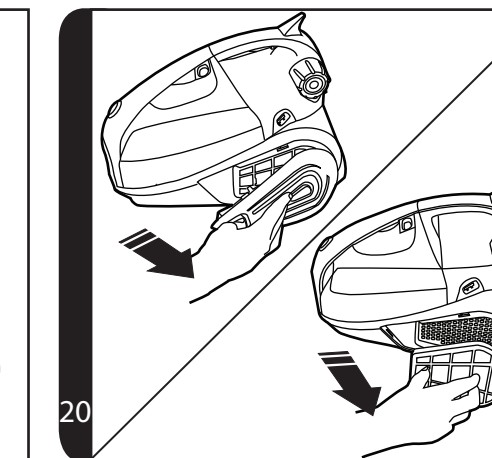
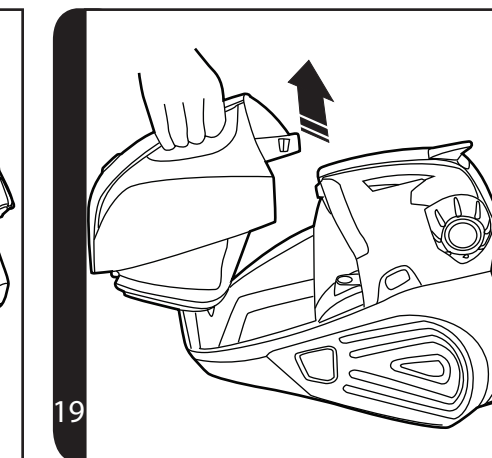
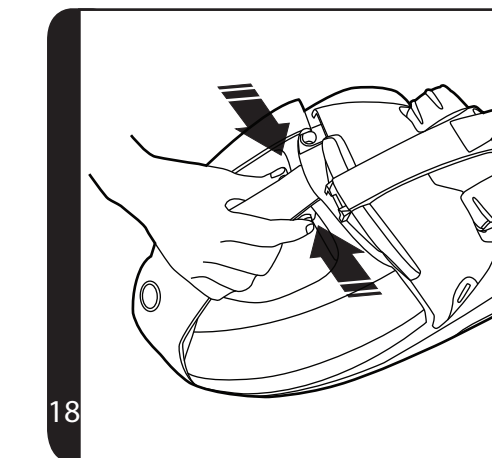
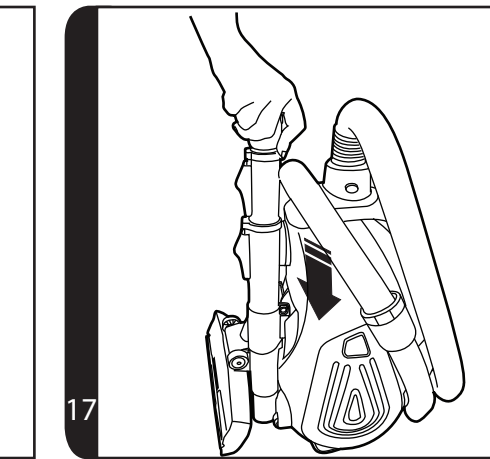
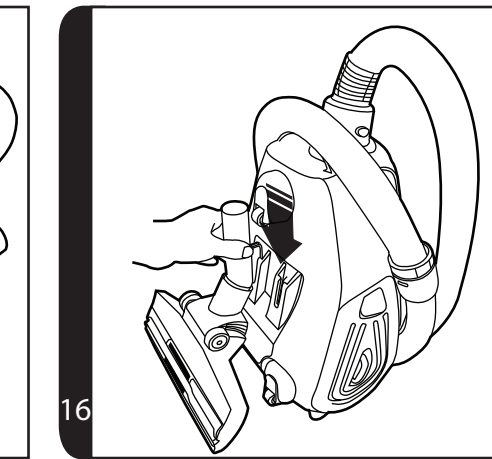
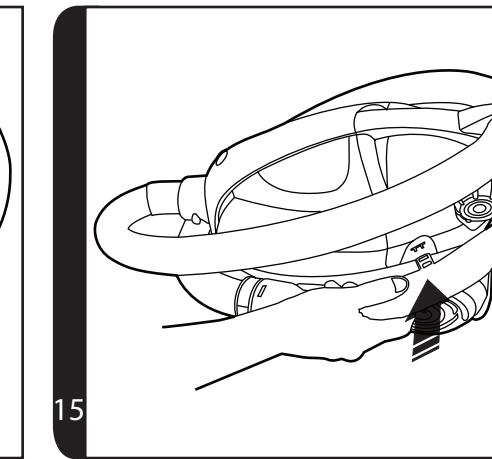
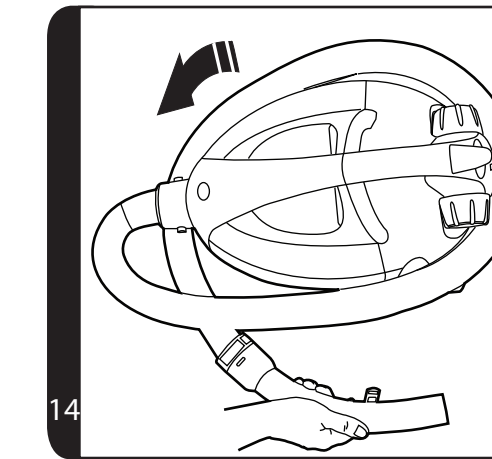
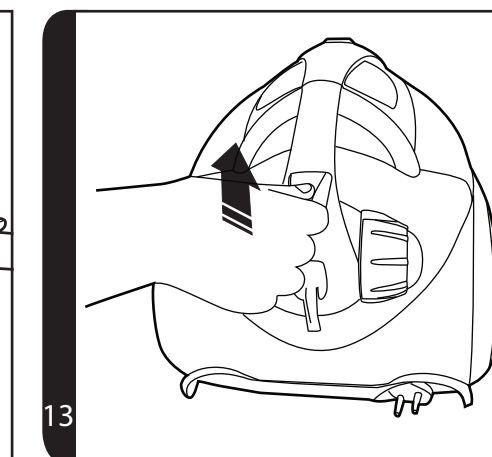
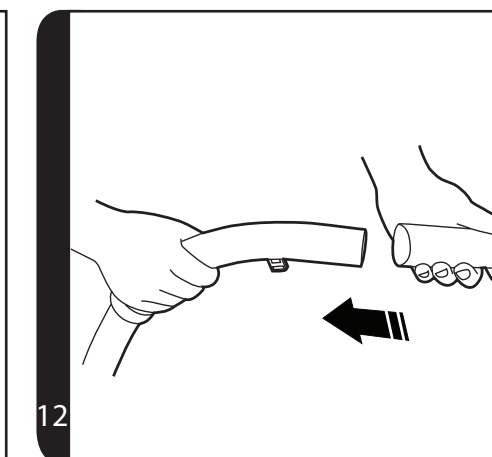
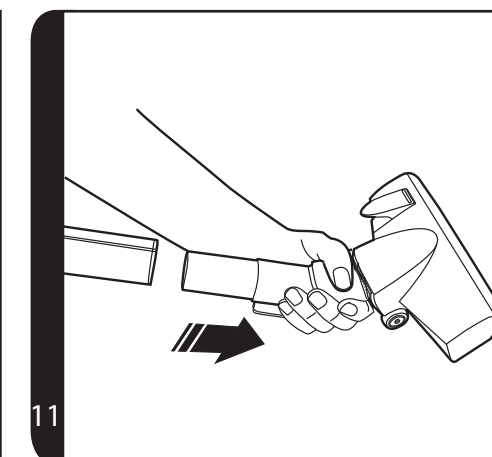
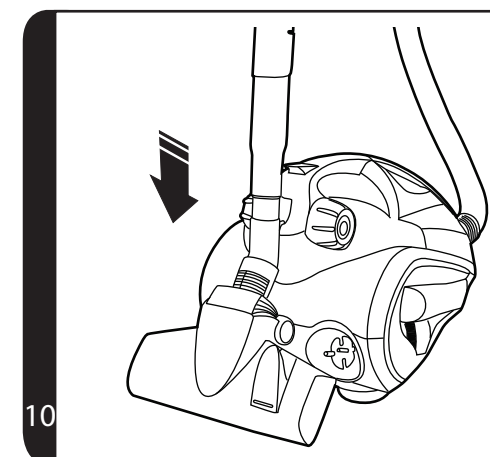
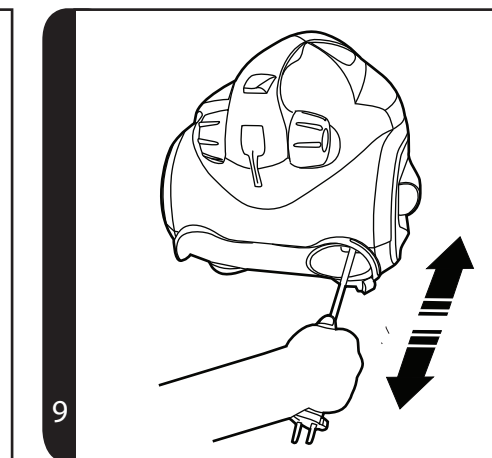
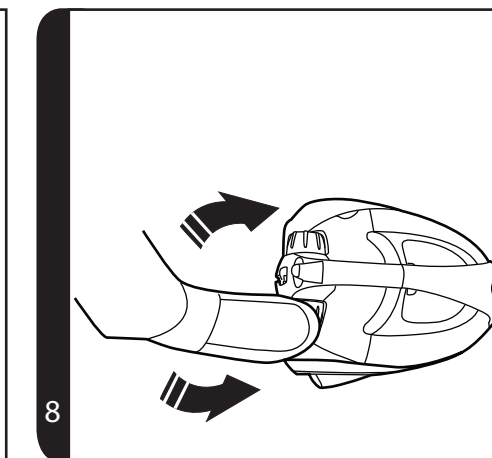
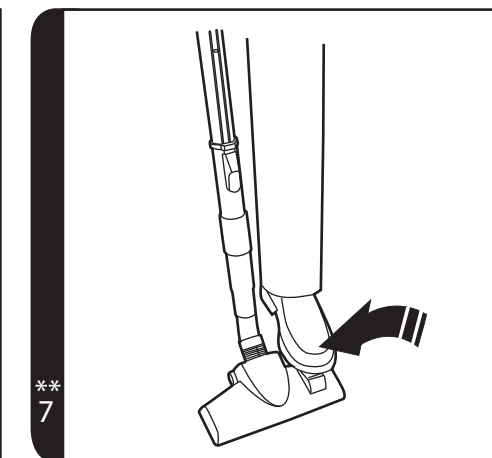
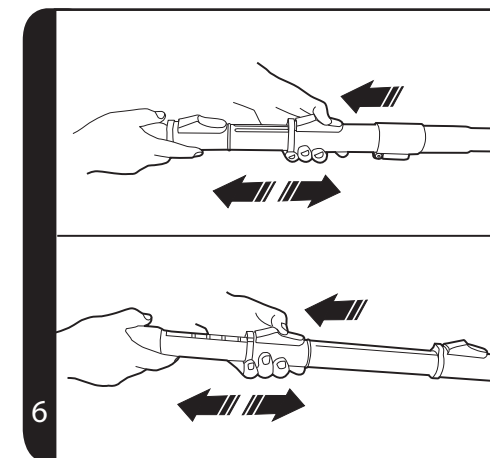
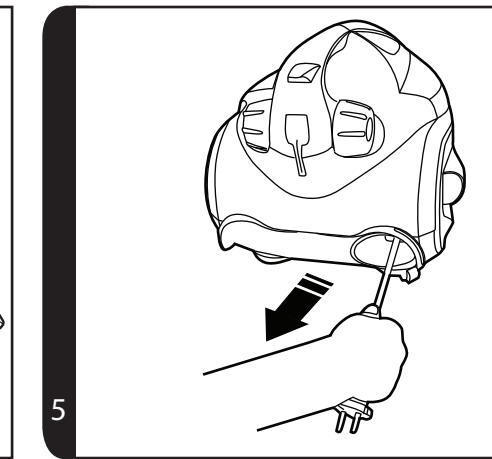
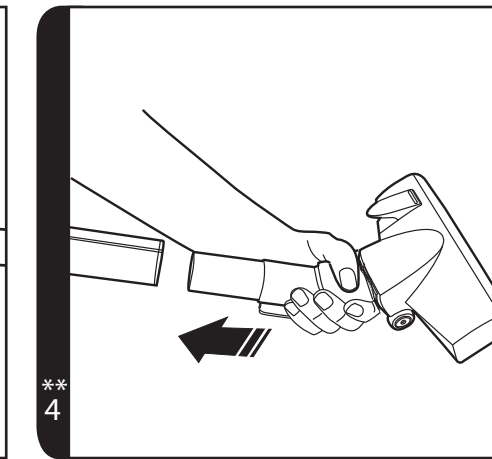
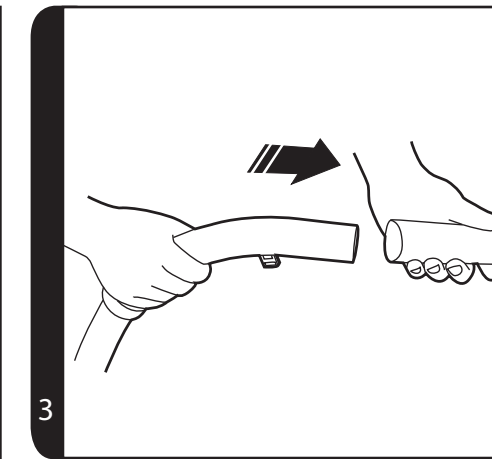
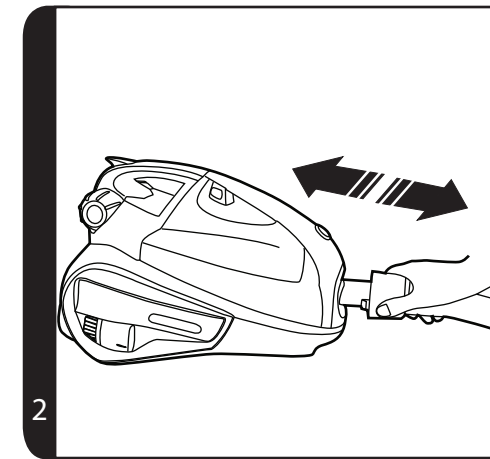

\* Certain models only

\*\* Nozzle design may vary according to model





## IMPORTANT SAFETY REMINDERS

This cleaner should only be used for domestic cleaning, as described in this user guide. Please ensure that this guide is fully understood before operating the appliance. Use only attachments recommended or supplied by Hoover.

**WARNING:** Electricity can be extremely dangerous. This appliance is double insulated and must not be earthed. This plug is fitted with a 13 amp fuse (UK only).

**IMPORTANT:** The wires in the mains power lead are coloured in accordance with the following code: **Blue – Neutral Brown – Live**

**STATIC ELECTRICITY:** Some carpets can cause a small build up of static electricity. Any static discharge is not hazardous to health.

**AFTER USE:** Switch the cleaner off and remove the plug from the electricity supply. Always switch off and remove the plug before cleaning the appliance or attempting any maintenance task.

**SAFETY WITH CHILDREN, ELDERLY OR THE INFIRM:** Do not let children play with the appliance or its controls. Please supervise the use of the appliance by older children, the elderly or the infirm.

**HOOVER SERVICE:** To ensure the continued safe and efficient operation of this appliance we recommend that any servicing or repairs are only carried out by an authorised Hoover service engineer.

## IT IS IMPORTANT THAT YOU DO NOT:

- Position the cleaner above you when cleaning the stairs.
- Use your cleaner out of doors or on any wet surface or for wet pick up.
- Pick up hard or sharp objects, matches, hot ashes, cigarette ends or other similar items.
- Spray with or pick up flammable liquids, cleaning fluids, aerosols or their vapours as this may cause risk of fire / explosion.
- Run over the supply cord when using your cleaner or remove the plug by pulling on the supply cord.
- Stand on or wrap the power cord around arms or legs when using the cleaner.
- Use the appliance to clean people or animals.
- Continue to use your cleaner if it appears to be faulty. If the supply cord is damaged stop using the cleaner IMMEDIATELY. To avoid a safety hazard, an authorised Hoover service engineer must replace the supply cord.

\*Certain models only

\*\*Nozzle design may vary according to model

## GETTING TO KNOW YOUR CLEANER

- A. Cleaner main body
- B. On-Off / Variable Power Control Roller
- C. Dust container
- D. Dust container Release Buttons
- E. Hose Latch
- F. Handle
- G. Telescopic Tube
- H. Telescopic Tube Adjusters
- I. Hose
- J. Handle Hook
- K. Telescopic Tube Parking Hook
- L. Hose Release Buttons
- M. Pre-motor Filter
- N. Exhaust Filter
- O. Exhaust Filter Cover Release Button
- P. Carpet & Floor Nozzle\*\*
- Q. Floor Type Selector Pedal
- R. Crevice Tool
- S. Dusting Brush
- T. Nozzle Parking Slot
- U. Telescopic Tube Parking Slot
- V. Parquet Nozzle\*\*
- W. Pet Hair Remover Mini Turbo Nozzle\*
- X. Allergen Remover Mini Turbo Nozzle\*
- Y. Grand Turbo Nozzle\*

## ASSEMBLING YOUR CLEANER

Remove all components from the packaging.

1. Connect the hose to the cleaner main body, ensuring it clips and locks into position. To release the hose: simply press the two hose release buttons on the hose end and remove hose. [2]
2. Connect the handle to the tube upper end. [3]
3. Connect the tube lower end to the carpet and floor nozzle\*\*. [4]



## USING YOUR CLEANER

1. Extract power cord and plug it into the power supply. [5] Do not pull the cord beyond the red marker.
2. Adjust the telescopic tube to the desired height by moving the telescopic tube adjusters up and raise and lower the handle to the most comfortable cleaning position. [6]
3. Carpet & Floor Nozzle\*\* - Press the floor type selector pedal on the nozzle [7] to select the ideal cleaning mode for the floor type.
  - Hard Floor:** Brushes are lowered to protect the floor.
  - Carpet:** Brushes are raised for the deepest clean.
4. Switch the cleaner on by turning the On - Off / Variable Power Control Roller clockwise on the cleaner main body. [8]
5. Adjust the power level by turning the On-Off / Variable Power Control Roller to the desired level. [8]
6. Switch off at the end of use turning the On-Off / Variable Power Control Roller. [8] Unplug and gently pull the cord, the cord will begin to automatically retract back into the cleaner. [9]

## PARKING AND STORAGE

The flexible hose and tube can be parked for temporary storage while in use [10] or in the Nanopack storage position when not in use [17]:

1. Retract the telescopic tube to its storage length.
2. Remove the nozzle from the end of the telescopic tube. [11]
3. Remove the hose handle from the telescopic tube. [12]
4. Lift the hose latch at the rear of the cleaner [13] and wrap the flexible hose around the product. [14]
5. Park the hose handle on the product. [15]
6. Assemble the nozzle into the parking slot underneath the product. [16]
7. Assemble the telescopic tube into the remaining parking slot underneath the product. [17]

## CLEANER MAINTENANCE

### Emptying the Dust Container

When the dust reaches the max level indicator on the container, empty the dust container.

**IMPORTANT:** To maintain optimum performance do not allow the dust to sit higher than the max level.

1. Remove the hose from the cleaner. [2]
2. Press the dust container release buttons on the bin cover [18] and lift the dust container out of cleaner. [19]

\*Certain models only

\*\* Nozzle design may vary according to model

3. Hold the dust container upside down so that the pre-motor filter faces upwards. Unlatch then unhinge the pre-motor filter frame and remove the pre-motor filter from the frame. [21] If the filters are dirty refer to section 'Cleaning the Washable Filters.
4. Hold the dust container over a bin, press dust container flap release button to empty the dust. [23]
5. Use the dusting brush [15] when necessary to remove excessive dust from the internal surface of the dust bin.
6. Close the dust container flap and relocate the pre-motor filter frame on top of it, ensuring the latch is well closed. Then refit the dust container into the cleaner.

### Cleaning the Washable Filters

The cleaner is fitted with a pre-motor filter. To maintain optimum cleaning performance, regularly clean the filters. Remove excess dust from the filters by gently tapping them against the side of a bin. The filters should be washed after every 5 container empties.

**IMPORTANT: All bagless cleaners require regular filter cleaning. Failure to clean your filters may result in air blockage, overheating and product failure. This may invalidate your guarantee.**

**IMPORTANT: Regularly check and maintain the filters by following the filter maintenance instructions , it is also recommended that you purchase new filters after every 3rd filter wash. This will maintain your cleaners performance.**

#### To access the pre-motor filter:

1. Remove the Dust Container from the cleaner mainbody. [19]
2. Hold the Dust Container over a bin with one hand, Hold the dust container upside down so that the pre-motor filter faces upwards. Unlatch then unhinge the pre-motor filter frame and remove the pre-motor filter from the frame. [21]
3. Gently tap and wash the filter packs using hand warm water. [22] Remove excess water from the filters with a dry cloth and leave to dry fully before re-using.
4. Reassemble filter packs once fully dry and refit to the cleaner.

**IMPORTANT:** Do not use the product without the pre-motor filter pack fitted.

**IMPORTANT:** Always ensure the filter packs are fully dry before use.

#### To access the exhaust filter:

1. Unlock the exhaust filter cover by sliding the button towards the rear of the cleaner.
2. Remove the filter pack from the recess. [20]
3. Gently tap and wash the filter pack using hand warm water. [22] Remove excess water from the filters with a dry cloth and leave to dry fully before re-using. Reassemble filter packs once fully dry and refit to the cleaner.

**Remember:** Do not use hot water or detergents. In the unlikely event of the filters becoming damaged, fit a Genuine Hoover consumable. Do not try and use the product without a filter fitted.



### Removing a Blockage

1. Check if the dust container is full. If so refer to 'Emptying The Dust Container'.
2. If the dust container is empty, but suction is still low:
  - A. Do the filters need cleaning? If so refer to 'Cleaning the Washable Filters'.
  - B. Check if there is any other blockage in the system - Use a rod or a pole to remove any blockage from the tubes or hose.
  - C. Check for and clear any blockage in the nozzle.

Warning - If the cleaner is used for a significant period of time with a blockage, a thermal cut out will switch the cleaner off to prevent overheating. If this should happen, switch the cleaner off, unplug and correct the fault. It will take about 45 minutes for the cut out to automatically reset.

## ACCESSORIES AND NOZZLES

All accessories can be fitted to the handle or the end of the telescopic tube.

**Crevice Tool [1R]** - For corners and hard to reach areas. Remove the Crevice tool from the accessories holder [24] and fit to the handle [25] or telescopic tube.

**Dusting Brush [1S]** - For bookshelves, frames, keyboards and other delicate areas. Remove the dusting brush from the accessories holder [24] and fit to the crevice tool then fit to the handle [25] or telescopic tube.

**Parquet Nozzle\*\*** - For parquet floors and other delicate floors. [1V]

**Pet Hair Remover Mini Turbo Nozzle\*** - Use the mini turbo nozzle on stairs or for deep cleaning on textile surfaces and other hard to clean areas. Particularly suitable for pet hairs removal. [1W]

**Allergen Remover Mini Turbo Nozzle\*** - Use the mini turbo nozzle on stairs or for deep cleaning on textile surfaces and other hard to clean areas. Particularly suitable for allergen removal. [1X]

**Grand Turbo Nozzle\*** - Use the Grand Turbo Nozzle for deep cleaning on carpets. [1Y]

**IMPORTANT:** Do not use the Grand Turbo Nozzle or Mini Turbo Nozzles on rugs with long fringes, animal hides and carpet pile deeper than 15mm. Do not keep the nozzle stationary while the brush is rotating.

\*Certain models only

## USER CHECKLIST

Should you have a problem with the product, complete this simple user checklist before calling your local Hoover service.

- Is there a working electricity supply to the cleaner? Please check with another electrical appliance.
- Is the dust container over-filled? Please refer to 'Cleaner Maintenance'.
- Is the filter blocked? Please refer to 'Cleaner Maintenance'.
- Is the hose or nozzle blocked? Please refer to 'Removing a Blockage'.
- Has the cleaner overheated? If so, it will take approximately 45 minutes to automatically reset.

## IMPORTANT INFORMATION

### Hoover Spares and Consumables

Always replace parts with genuine Hoover spares. These are available from your local Hoover dealer or direct from Hoover. When ordering parts always quote your model number.

#### Consumables:

- Pre-Motor Filter: S112 35601237
- Exhaust Filter: T106 35601238

#### Spares:

- Carpet & Floor Nozzle: G72 4845090
- Hose: D122 35601055
- Parquet Nozzle: G90PCB 35600934
- Mini Turbo Nozzle: J32 35600817
- Turbo Nozzle: J57 35601239



## Quality and the Environment

### Quality

Hoover's factories have been independently assessed for quality. Our products are made using a quality system which meets the requirements of ISO 9001.

### The Environment:

This appliance is marked according to the European Directive 2002/96/EC on Waste Electrical and Electronic Equipment (WEEE). By ensuring this product is disposed of correctly you will help prevent potential negative consequences for the environment and human health, which could otherwise be caused by inappropriate waste handling of this product.

The symbol on the product indicates that this product may not be treated as household waste. Instead it shall be handed over to the appliance collection point for recycling of electrical and electronic equipment. Disposal must be carried out in accordance with the local environmental regulations for waste disposal. For more detailed information about treatment, recovery and recycling of this product, please contact your local city office, your household waste disposal service or the shop where you purchased the product.



### Your Guarantee

The guarantee conditions for this appliance are as defined by our representative in the country in which it is sold. Details regarding these conditions can be obtained from the dealer from whom the appliance was purchased. The bill of sale or receipt must be produced when making any claim under the terms of this guarantee.

Subject to change without notice.



## REMARQUES IMPORTANTES CONCERNANT LA SÉCURITÉ

Cet aspirateur doit uniquement être utilisé pour le nettoyage domestique, conformément aux instructions de ce manuel. Veuillez vous assurer que ces instructions sont parfaitement comprises avant d'utiliser l'appareil. N'utilisez que les accessoires recommandés ou fournis par Hoover.

**MISE EN GARDE :** L'électricité peut être extrêmement dangereuse. Cet appareil est doublement isolé et ne doit pas être relié à la terre. Cette fiche est équipée d'un fusible 13 ampères (uniquement au R.U.).

**IMPORTANT :** Les fils du cordon d'alimentation sont colorés selon le code suivant : **Bleu – Neutre Marron – Phase**

**ELECTRICITE STATIQUE :** Certains tapis/moquettes peuvent entraîner une petite accumulation d'électricité statique. Les décharges d'électricité statique ne sont pas dangereuses pour la santé.

**APRES UTILISATION :** Eteignez l'aspirateur et débranchez la prise de l'alimentation secteur.  
Eteignez et débranchez toujours l'aspirateur avant de le nettoyer ou de procéder à son entretien.

**SÉCURITÉ DES ENFANTS, DES PERSONNES ÂGÉES ET/OU NON APTES À SE SERVIR DE L'APPAREIL :** Ne laissez pas les enfants jouer avec l'appareil ou ses commandes. L'utilisation sans surveillance de cet appareil est déconseillée aux enfants et aux personnes qui ne seraient pas aptes à s'en servir.

**SERVICE HOOVER :** Pour assurer l'utilisation sûre et efficace de cet appareil, nous recommandons de n'en confier l'entretien et les réparations qu'à un réparateur Hoover agréé.

## IL EST IMPORTANT DE NE PAS :

- Placer l'aspirateur plus haut que vous lorsque vous nettoyez des escaliers.
- Utiliser votre aspirateur à l'extérieur, sur des surfaces humides ou pour aspirer des liquides.
- Aspirer des objets durs ou tranchants, allumettes, cendres chaudes, mégots de cigarettes ou autres objets similaires.
- Pulvériser ou aspirer des liquides inflammables, des produits d'entretien liquides, des aérosols ou leurs vapeurs car cela comporte des risques d'incendie ou d'explosion.
- Faire passer l'aspirateur sur le cordon d'alimentation ou débrancher la prise en tirant sur le cordon.
- Marcher sur le cordon d'alimentation ou l'enrouler autour de vos bras ou vos jambes quand vous utilisez l'aspirateur.
- Utiliser l'appareil sur des personnes ou des animaux.
- Continuer à utiliser votre aspirateur s'il semble défectueux. Si le cordon d'alimentation est endommagé, arrêter IMMÉDIATEMENT l'aspirateur. Pour éviter les risques d'accident, un réparateur Hoover agréé doit remplacer le cordon.

\*Sur certains modèles uniquement

\*\*Le type de brosse peut varier en fonction du modèle

## PREMIÈRE UTILISATION

- A. Corps de l'aspirateur
- B. Marche-Arrêt / curseur de contrôle puissance
- C. Bac à poussière
- D. Bouton pour détacher le bac à poussière
- E. Taquet du flexible
- F. Poignée
- G. Tube télescopique
- H. Boutons de réglage du tube télescopique
- I. Flexible
- J. Crochet de poignée
- K. Crochet de rangement du tube télescopique
- L. Boutons de déverrouillage du flexible
- M. Filtre pré-moteur
- N. Filtre d'évacuation
- O. Bouton de déverrouillage du couvercle du filtre d'évacuation
- P. Brosse moquette et sol dur\*\*
- Q. Sélecteur de type de sol
- R. Suceur plat
- S. Brosse meuble
- T. Fente de rangement du suceur
- U. Fente de rangement du tube télescopique
- V. Brosse parquet\*\*
- W. Mini turbobrosse pour élimination des poils d'animaux domestiques\*
- X. Mini turbobrosse pour élimination des poils d'animaux domestiques, limitant la prolifération des bactéries\*
- Y. Super turbobrosse\*

## MONTAGE DE L'ASPIRATEUR

Sortez tous les composants de l'emballage.

1. Raccordez le flexible à l'aspirateur en veillant à ce qu'il se fixe bien et se verrouille correctement. Pour détacher le tuyau : il suffit d'appuyer sur les deux boutons du tuyau et de le retirer. **[2]**
2. Raccordez la poignée à l'extrémité supérieure du tube. **[3]**
3. Raccordez l'extrémité inférieure du tube à la brosse moquette et sol dur. **[4]**

## UTILISATION DE L'ASPIRATEUR

- Sortez le cordon d'alimentation et branchez-le sur la prise d'alimentation. [5] Ne sortez pas le cordon au-delà du repère rouge.
- Réglez le tube télescopique à la hauteur désirée en poussant vers le haut le bouton de réglage du tube télescopique et rehaussez ou abaissez la poignée au niveau le plus confortable pour vous. [6]
- Brosse moquette et sol dur\*\* - Appuyez sur la pédale de la brosse [7] pour sélectionner le mode d'aspiration idéal pour le type de sol.  
**Sol dur** : Les brosses sont baissées pour protéger le sol.  
**Moquette** : Les brosses sont relevées pour un nettoyage en grande profondeur.
- Allumez l'aspirateur en tournant le bouton de Marche/Arrêt-variateur de puissance (situé à l'arrière du corps principal de l'appareil) dans le sens des aiguilles d'une montre. [8]
- Réglez le niveau de puissance en plaçant le bouton de Marche/Arrêt-variateur de puissance à la position souhaitée. [8]
- Eteignez l'aspirateur après utilisation en tournant le bouton de Marche/Arrêt-variateur de puissance. [8] Débranchez et tirez délicatement le cordon, il se rétractera automatiquement dans l'appareil. [9]

## PARKING ET RANGEMENT

Le tube peut être mis en position « parking » pour l'immobilisation temporaire pendant l'utilisation [10], ou en position « rangement Nanopack » lorsque l'aspirateur n'est pas utilisé [17]:

- Rétractez alors le tube télescopique à la longueur de rangement.
- Retirez le suceur de l'extrémité du tube télescopique. [11]
- Retirez la poignée du flexible du tube télescopique. [12]
- Soulevez le taquet du flexible à l'arrière de l'aspirateur [13] et enroulez le flexible autour de l'appareil. [14]
- Clipsez la poignée du flexible sur le côté de l'appareil. [15]
- Placez la brosse dans la fente de rangement située sous l'appareil. [16]
- Placez le tube télescopique dans l'autre fente de rangement située sous l'appareil. [17]

## ENTRETIEN DE L'ASPIRATEUR

### Vidage du bac à poussière

Lorsque la poussière atteint le repère de niveau maximum, videz le bac à poussière.

**IMPORTANT** : Afin de maintenir la performance optimale de l'appareil, ne laissez pas la poussière s'accumuler au-delà du niveau maximum.

- Détachez le flexible de l'aspirateur. [2]
- Appuyez sur les boutons de déverrouillage du bac à poussière placés sur le couvercle du bac [18] et soulevez le bac à poussière de l'aspirateur. [19]
- Retournez le bac à poussière de sorte que le filtre pré-moteur soit orienté vers le haut.

\*Sur certains modèles uniquement

\*\* Le type de brosse peut varier en fonction du modèle

Déverrouillez, puis démontez le cadre du filtre pré-moteur et retirez le filtre pré-moteur du cadre. [21] Si les filtres sont sales, référez-vous à la section « Nettoyage des filtres lavables ».

- Tenez le bac à poussière au-dessus d'une poubelle et appuyez sur le bouton de déverrouillage du volet du bac pour vider la poussière. [23]
- Utilisez la brosse meuble [15] lorsque nécessaire pour éliminer la poussière de la surface interne du bac à poussière.
- Fermez le volet du bac à poussière et remplacez le cadre du filtre pré-moteur au-dessus du volet, tout en s'assurant que le loquet de verrouillage est bien fermé. Remettez le bac à poussière dans l'aspirateur.

### Nettoyage des filtres lavables

L'aspirateur est équipé d'un filtre pré-moteur. Pour maintenir une performance de nettoyage optimale, nettoyez régulièrement les filtres. Éliminer l'excédent de poussière des filtres en les tapotant doucement contre le côté du bac. Les filtres doivent être lavés toutes les 5 vidanges du bac.

**IMPORTANT** : Tous les aspirateurs sans sac nécessitent un nettoyage régulier du filtre. Un défaut de nettoyage des filtres peut entraîner un blocage d'air, une surchauffe et un défaut du produit. Ceci peut annuler votre garantie.

**IMPORTANT** : Contrôlez et entretenez régulièrement les filtres en suivant les instructions d'entretien du filtre ; il est également conseillé d'acheter de nouveaux filtres après avoir lavé votre filtre 3 fois. Ceci permettra de préserver l'efficacité de vos aspirateurs.

### Pour accéder au filtre pré-moteur

- Retirez le bac à poussière du corps principal de l'aspirateur. [19]
- Tenez le bac à poussière d'une main au-dessus d'une poubelle, retournez-le de sorte que le filtre pré-moteur soit orienté vers le haut. Déverrouillez, puis démontez le cadre du filtre pré-moteur et retirez le filtre pré-moteur du cadre. [21]
- Tapotez doucement et lavez le jeu de filtres avec de l'eau tiède. [22] Éliminez l'excédent d'eau des filtres avec un chiffon sec et laissez sécher complètement avant de les réutiliser.
- Remontez les jeux de filtres quand ils sont complètement secs et remplacez-les sur l'aspirateur.

**IMPORTANT** : Ne pas utiliser le produit sans que l'ensemble de filtre pré-moteur ne soit monté.

**IMPORTANT** : Toujours s'assurer que les ensembles de filtre sont complètement secs avant utilisation.

### Pour accéder au filtre sortie moteur :

- Déverrouillez le couvercle du filtre d'évacuation en faisant glisser le bouton vers l'arrière de l'aspirateur.
- Retirez le jeu de filtres de son logement. [20]
- Tapotez doucement et lavez le jeu de filtres avec de l'eau tiède. [22] Éliminez l'excédent d'eau des filtres avec un chiffon sec et laissez sécher complètement avant de les réutiliser. Remontez les jeux de filtres quand ils sont complètement secs et remplacez-les sur l'aspirateur.

**Attention** : N'utilisez pas d'eau chaude ou de détergents. Dans le cas peu probable où les filtres seraient endommagés, remplacez-les par des filtres de la marque Hoover. N'utilisez pas l'aspirateur quand le filtre n'est pas monté.





## Elimination d'une obstruction

1. Vérifiez si le bac à poussière est plein. Si c'est le cas, voir « Pour vider le bac à poussière ».
2. Si le bac à poussière est vide mais que l'aspirateur aspire mal :
  - A. Les filtres ont-ils besoin d'être nettoyés ? Si c'est le cas, voir « Pour nettoyer les filtres lavables ».
  - B. Vérifiez qu'il n'y ait pas de blocage à un autre endroit du système. - Eliminez les blocages dans les tubes ou dans le flexible à l'aide d'une tige ou d'un manche.
  - C. Vérifiez s'il y a une obstruction dans le suceur et éliminez-la le cas échéant.

Mise en garde - Si l'aspirateur est utilisé pour une période de temps importante avec un blocage, une coupure thermique causera l'arrêt de l'aspirateur pour empêcher une surchauffe. Si cela se produit, éteignez l'aspirateur, débranchez-le et faites le nécessaire pour rectifier le problème. Le coupe-circuit se réinitialisera automatiquement au bout de 45 minutes.

## ACCESSOIRES ET BROSSES

Tous les accessoires s'adaptent à la poignée du flexible ou à l'extrémité du tube télescopique.

**Suceur plat [1R]** – Pour coins et endroits difficiles d'accès. Retirez le suceur plat du porte-accessoires [24] et montez-le sur la poignée du flexible [25] ou sur le tube télescopique.

**Brosse meuble [15]** – Pour étagères, cadres, claviers et autres surfaces délicates. Retirez la brosse meuble du porte-accessoires [24] et montez-la sur le suceur plat, puis sur la poignée du flexible [25] ou le tube télescopique.

**Brosse parquet\*\*** – Pour parquet et autres sols délicats. [1V]

**Mini turbobrosse pour élimination des poils d'animaux domestiques\*** - Mini turbo brosse pour escaliers ou nettoyage en profondeur des surfaces textiles et autres surfaces difficiles à aspirer. Particulièrement efficace pour éliminer les poils d'animaux. [1W]

**Mini turbobrosse pour élimination des poils d'animaux domestiques, limitant la prolifération des bactéries\*** – Mini turbo brosse pour escaliers ou nettoyage en profondeur des surfaces textiles et autres surfaces difficiles à aspirer. Particulièrement efficace pour éliminer les allergènes. [1X]

**Super turbobrosse\*** – Pour le nettoyage en profondeur des moquettes. [1Y]

**IMPORTANT :** N'utilisez pas la Super turbobrosse ou les Mini turbobrosses sur des tapis à franges longues, les peaux d'animaux ou les moquettes à poils de plus de 15 mm de longueur. Ne pas laisser la brosse tourner sur place.

\*Sur certains modèles uniquement

## LISTE DES VÉRIFICATIONS À EFFECTUER

En cas de problèmes avec l'appareil, effectuez les vérifications de la liste de vérifications avant d'appeler le service après-vente Hoover.

- L'aspirateur est-il alimenté en électricité ? Veuillez vérifier la prise utilisée avec un autre appareil électrique.
- Le bac à poussière est-il saturé ? Veuillez vous reporter à « Entretien de l'aspirateur ».
- Le filtre est-il encrassé ? Veuillez vous reporter à « Entretien de l'aspirateur ».
- Le tube ou le flexible est-il bouché ? Consultez la section « Pour éliminer une obstruction ».
- L'aspirateur a-t-il surchauffé ? Si c'est le cas, il lui faudra environ 45 minutes pour se réinitialiser automatiquement.

## INFORMATIONS IMPORTANTES

### Pièces détachées et consommables Hoover

Toujours remplacer les pièces par des pièces détachées de la marque Hoover. Celles-ci sont disponibles auprès de votre revendeur Hoover. Lors de la commande de pièces, veuillez toujours préciser le numéro de votre modèle.

#### Consommables:

- |                         |      |          |
|-------------------------|------|----------|
| • Filtre pré-moteur :   | S112 | 35601237 |
| • Filtre d'évacuation : | T106 | 35601238 |

#### Pièces détachées :

- |                            |        |          |
|----------------------------|--------|----------|
| • Brosse moquette et sol : | G72    | 4845090  |
| • Flexible :               | D122   | 35601055 |
| • Brosse parquet :         | G90PCB | 35600934 |
| • Mini turbobrosse :       | J32    | 35600817 |
| • Turbo brosse :           | J57    | 35601239 |



## Qualité et environnement

### Qualité

La qualité des usines Hoover a fait l'objet d'une évaluation indépendante. Nos produits sont fabriqués selon un système de qualité conforme à la norme ISO 9001.

### Environnement :

Cet appareil porte des marques conformément à la directive européenne 2002/96/CE relative aux déchets d'équipements électriques et électroniques (WEEE). Si vous jetez ce produit convenablement, vous contribuerez à éviter des conséquences potentiellement nuisibles pour l'environnement et pour la santé.

Le symbole figurant sur le produit indique qu'il ne peut pas être mis à la poubelle avec les ordures ménagères. Vous devez le déposer dans un centre de recyclage des déchets électriques et électroniques. La mise au rebut doit être effectuée conformément à la réglementation locale en matière de déchets. Pour obtenir des compléments d'information sur le traitement, la récupération et le recyclage de ce produit, merci de contacter votre municipalité, le service local des ordures ménagères ou le lieu d'achat du produit.



### Votre garantie

Les conditions de garantie de cet appareil sont définies par notre représentant dans le pays où il est vendu et peuvent être obtenues auprès de votre revendeur. La facture d'achat ou le reçu doivent être présentés pour toutes réclamations relevant des conditions de cette garantie.

Ces conditions peuvent être modifiées sans préavis.



## WICHTIGE SICHERHEITSHINWEISE

Dieser Staubsauger darf nur zur Reinigung im Haushalt gemäß dieser Bedienungsanleitung verwendet werden. Vor dem Gebrauch des Gerätes muss die vorliegende Bedienungsanleitung gelesen und vollständig verstanden worden sein. Verwenden Sie nur von Hoover empfohlene oder gelieferte Zubehörteile.

**ACHTUNG:** Elektrizität kann gefährlich sein! Dieses Gerät ist doppelt isoliert und darf nicht geerdet werden. Der Netzstecker enthält eine Sicherung von 13 A (nur GB).

**WICHTIG:** Die einzelnen Drähte des Netzkabels sind wie folgt farbig gekennzeichnet:  
**Blau – Nullleiter Braun – stromführend**

**STATISCHE AUFLADUNG:** Manche Teppiche können die Bildung statischer Elektrizität verursachen, die jedoch sehr niedrig und bei Entladung nicht gesundheitsschädlich ist.

**NACH JEDEM GEBRAUCH:** Gerät ausschalten und Stecker aus der Steckdose ziehen. Auch vor der Reinigung oder Wartung des Gerätes den Staubsauger stets ausschalten und den Netzstecker aus der Dose ziehen.

**SICHERHEIT IN BEZUG AUF KINDER:** Lassen Sie Kinder nicht unbeaufsichtigt mit dem Gerät oder den Zubehörteilen spielen. Die Benutzung des Gerätes durch ältere Kinder sollte nur unter Aufsicht eines Erwachsenen erfolgen.

**HOOVER-KUNDENDIENST:** Um auf Dauer den sicheren und effizienten Betrieb dieses Gerätes zu gewährleisten, empfehlen wir, Wartungs- und Reparaturarbeiten ausschließlich von einem zugelassenen Hoover-Kundendiensttechniker durchführen zu lassen.

## WICHTIGE HINWEISE

- Positionieren Sie den Staubsauger bei der Reinigung von Treppen nicht oberhalb Ihres Standortes!
- Benutzen Sie den Staubsauger nicht im Freien, auf nassen Oberflächen oder zur Aufnahme von Feuchtschmutz.
- Vermeiden Sie es, harte oder scharfe Gegenstände, Streichhölzer, heiße Asche, Zigarettenkippen, Baustaub, Zement oder Ähnliches aufzusaugen.
- Brennbare Flüssigkeiten, Flüssigreiniger, Aerosole oder Aerosoldämpfe weder [in Staubsaugernähe] versprühen, noch aufsaugen, da diese brennbar sind bzw. zu einer Explosion führen könnten.
- Während des Saugens nicht über das Netzkabel fahren. Nicht am Kabel ziehen, um den Gerätestecker aus der Steckdose zu ziehen.
- Stellen Sie sich beim Gebrauch des Staubsaugers nicht auf das Netzkabel und wickeln es sich nicht um Arme oder Beine.
- Benutzen Sie das Gerät nicht zur Reinigung von Menschen oder Tieren.
- Den Staubsauger bitte nicht mehr benutzen, wenn ein Defekt des Gerätes vorliegt oder vermutet wird. Ist das Netzkabel beschädigt, darf der Staubsauger NICHT mehr benutzt werden. Ein beschädigtes Netzkabel muss von einem zugelassenen Hoover-Kundendiensttechniker ausgetauscht werden, damit die Sicherheit des Gerätes gewährleistet ist.

\*Geräteausstattung ist modellabhängig

\*\*Die Ausführungen der Bodendüsen können je nach Modell unterschiedlich sein.

## BEZEICHNUNG DER TEILE

- A. Gerätekorpus
- B. Ein-/Ausschalter & Leistungsregulierung
- C. Staubbehälter
- D. Entriegelungsknopf für Staubbehälter
- E. Schlaucharretierung
- F. Handgriff
- G. Teleskoprohr
- H. TeleskoprohrLängenverstellung
- I. Saugschlauch
- J. Befestigungshaken für Handgriff
- K. Befestigungshaken für Teleskoprohr
- L. Entriegelung für Saugschlauch
- M. Vormotorfilter
- N. Abluftfilter
- O. Entriegelung für die Abluftfilterabdeckung
- P. Umschaltbare Bodendüse\*\*
- Q. Bodenbelagswahlschalter
- R. Fugendüse
- S. Möbelpinsel
- T. Aufbewahrungsmöglichkeit für Düse
- U. Aufbewahrungsmöglichkeit für Teleskoprohr
- V. Hartbodendüse\*\*
- W. Miniturbodüse\*
- X. AllergyRemover-Miniturbodüse\*
- Y. Turbobodendüse\*

## ZUSAMMENBAU IHRES STAUBSAUGERS

Nehmen Sie alle Teile des Gerätes aus dem Karton.

1. Befestigen Sie das eine Ende des Saugschlauchs am Gerätekorpus, so dass es einrastet. Um den Saugschlauch wieder abzunehmen, drücken Sie die beiden Entriegelungen am Ende des Saugschlauchs und entfernen den Schlauch. [2]
2. Befestigen Sie den Handgriff am oberen Ende des Saugrohrs. [3]
3. Befestigen Sie die gewünschte Bodendüse am unteren Rohrende\*\*. [4]

## GEBRAUCH DES STAUBSAUGERS

1. Ziehen Sie das Anschlusskabel raus und schließen es an eine Steckdose an. **[5]** Ziehen Sie das Kabel nicht weiter raus, als bis zur roten Markierung.
2. Stellen Sie das Teleskoprohr auf die gewünschte Höhe ein, indem Sie den Freigabeknopf nach oben schieben und den Handgriff auf die Höhe einstellen, die zur Reinigung für Sie am bequemsten ist. **[6]**
3. Umschaltbare Bodendüse\*\* - Das Pedal an der Düse drücken **[7]**, um die gewünschte Bodenart auszuwählen.  
**Hartböden:** Der Borstenkranz wird zum Schutz des Bodens abgesenkt.  
**Teppichböden:** Besonders gründliche Reinigung durch Anheben des Borstenkranzes.
4. Schalten Sie das Gerät durch Drehen des Ein/Aus-Schalters am Gerätegehäuse im Uhrzeigersinn ein. **[8]**
5. Stellen Sie die gewünschte Leistung durch Drehen der Leistungsregulierung (Drehrad) auf die gewünschte Stärke ein. **[8]**
6. Schalten Sie das Gerät nach der Benutzung durch Drehen des Ein/Aus-Schalters gegen den Uhrzeigersinn wieder aus. **[8]** Entfernen Sie den Stecker aus der Steckdose und ziehen leicht am Kabel. Dieses wird dann automatisch zurück in den Staubsauger gezogen. **[9]**

## ABSTELLEN UND PARKEN

Das Teleskoprohr kann bei kurzen Saugpausen in der Parkposition **[10]** oder nach Benutzung in der Nanopack-Verstaumöglichkeit untergebracht werden **[17]**:

1. Schieben Sie das Teleskoprohr komplett bis auf die kürzeste Länge zusammen.
2. Entfernen Sie die Bodendüse vom Ende des Teleskoprohrs. **[11]**
3. Nehmen Sie den Handgriff vom Teleskoprohr ab. **[12]**
4. Heben Sie die Schlaucharretierung an der Rückseite des Staubsaugers **[13]** an und wickeln den Schlauch wie gezeigt um das Gerät. **[14]**
5. Befestigen Sie den Handgriff wie gezeigt am Gerät. **[15]**
6. Verstauen Sie die Bodendüse am dafür vorgesehenen Halteschlitz unter dem Gerät. **[16]**
7. Verstauen Sie das Teleskoprohr am dafür vorgesehenen Halteschlitz unter dem Gerät. **[17]**

## WARTUNG DES STAUBSAUGERS

### Leeren des Staubbehälters

Der Staubbehälter muss spätestens dann geleert werden, wenn die MAX-Markierung am Behälter erreicht ist.

**WICHTIG:** Bitte beachten Sie, dass zur Aufrechterhaltung der optimalen Leistungsfähigkeit Ihres Gerätes der Staubbehälter nicht über die MAX.-Marke gefüllt sein sollte.

1. Entfernen Sie den Schlauch wie beschrieben vom Gerät. **[2]**
2. Drücken Sie die Taste zur Entriegelung des Staubbehälters am Behältergehäuse **[18]** und nehmen den Staubbehälter aus dem Gerät. **[19]**

\*Geräteausstattung ist modellabhängig

\*\* Die Ausführungen der Bodendüsen können je nach Modell unterschiedlich sein.

3. Halten Sie den Staubbehälter so, dass der Vormotorfilter nach oben zeigt. Entriegeln und entnehmen Sie den Vormotorfilterrahmen und entfernen den Filter aus dem Rahmen. **[21]** Sollte der Filter verschmutzt sein, schlagen Sie unter „Reinigung der waschbaren Filter“ nach.
4. Halten Sie den Staubbehälter über einen Mülleimer und drücken die Taste zur Entriegelung der Staubbehälterklappe, um den Staubbehälter zu entleeren. **[23]**
5. Benutzen Sie ggf. den Möbelpinsel **[5]**, um den restlichen Staub aus dem Inneren des Staubbehälters zu entfernen.
6. Schließen Sie die Staubbehälterklappe und setzen den Vormotorfilterrahmen mit dem Filter wieder ein. Vergewissern Sie sich, dass die Verriegelung arretiert ist. Setzen Sie den Staubbehälter wieder in den Staubsauger.

### Reinigung der waschbaren Filter

Der Staubsauger ist je nach Modell mit verschiedenen Filtern ausgestattet. Um die optimale Reinigungsleistung zu erhalten, müssen die Filter regelmäßig gereinigt werden. Entfernen Sie zunächst den losen Staub aus den Filtern, indem Sie diese leicht gegen den Rand eines Abfallbehälters klopfen. Die Filter sollten spätestens nach fünf Staubbehälterleerungen gründlich ausgewaschen werden.

**WICHTIG: Allebeutellosen Staubsauger müssen regelmäßig gereinigt werden. Werden die Filter nicht gereinigt, kann dies zu Verstopfung, Überhitzung und Produktausfall führen. Dadurch erlischt möglicherweise Ihre Garantie.**

**WICHTIG: Überprüfen und warten Sie die Filter regelmäßig. Halten Sie sich dabei unbedingt an die Anleitung. Außerdem empfehlen wir, die Filter nach jeder dritten Reinigung zu erneuern. Dadurch behält Ihr Staubsauger länger seine volle Leistung.**

### So entfernen Sie den Vormotorfilter:

1. Entfernen Sie den Staubbehälter aus dem Staubsauger. **[19]**
2. Halten Sie den Staubbehälter mit einer Hand über einen Mülleimer. Halten Sie den Staubbehälter so, dass der Vormotorfilter nach oben zeigt. Entriegeln und entnehmen Sie den Vormotorfilterrahmen und entfernen den Filter aus dem Rahmen. **[21]**
3. Reinigen Sie den Filter und dessen Komponenten vorsichtig unter warmem Wasser. **[22]** Entfernen Sie überschüssiges Wasser aus dem Filter mit einem trockenen Tuch und lassen ihn vor erneuter Verwendung gründlich trocknen.
4. Setzen Sie den Filter und dessen Komponenten erst wieder in den Staubsauger ein, wenn sie völlig getrocknet sind.

**WICHTIG:** Das Gerät darf nicht ohne eingesetzten Vormotofilter benutzt werden.

**WICHTIG:** Die Filter dürfen erst wieder benutzt werden, wenn sie komplett getrocknet sind.

### So entfernen Sie den Abluftfilter:

1. Entriegeln Sie die Abluftfilterabdeckung, indem Sie die Taste an der Verriegelung betätigen.
2. Entfernen Sie den Filter. **[20]**
3. Reinigen Sie den Filter und dessen Komponenten unter warmem Wasser vorsichtig. **[22]** Entfernen Sie überschüssiges Wasser aus dem Filter mit einem trockenen Tuch und lassen ihn vor erneuter Verwendung gründlich trocknen. Setzen Sie den Filter erst dann wieder in den Staubsauger ein, wenn er komplett getrocknet ist.

**Achtung:** Verwenden Sie kein heißes Wasser oder Reinigungsmittel. Sollte ein Filter wider Erwarten einmal beschädigt werden, ersetzen Sie ihn durch einen Hoover-Originalfilter. Versuchen Sie nicht, das Produkt ohne eingesetzten Filter zu benutzen.



## Entfernen einer Verstopfung

1. Füllstand des Staubbehälters prüfen. Ist er voll, siehe „Leeren des Staubbehälters“.
2. Falls der Staubbehälter leer ist und die Saugkraft dennoch schwach ist, folgendes prüfen:
  - A. Müssen die Filter gereinigt werden? Falls ja, siehe „Reinigung der waschbaren Filter“.
  - B. Prüfen Sie, ob der Saugtrakt an einer anderen Stelle verstopft ist. - Entfernen Sie Verstopfungen im Teleskoprohr oder im Saugschlauch mit einem Stab.
  - C. Kontrollieren Sie, ob die Düse verstopft ist und reinigen diese gegebenenfalls.

Achtung - Wird der Staubsauger über längere Zeit genutzt, während der Staubbehälter voll ist, die Filter zugesetzt sind oder eine Verstopfung im Saugtrakt vorliegt, schaltet ein Sicherheitsschalter das Gerät automatisch ab, um es vor Überhitzung zu schützen. In diesem Fall das Gerät ausschalten, den Netzstecker ziehen und den Fehler beheben. Der Überhitzungsschutz schaltet sich nach ca. 45 Minuten automatisch ab.

## ZUBEHÖR UND DÜSEN

Alle Zubehörteile können am Handgriff oder am Teleskoprohr befestigt werden.

**Fugendüse [1R]**– Ideal zur Reinigung von Ecken und schwer zugänglichen Bereichen. Nehmen Sie die Fugendüse aus dem Zubehöralter [24] und bauen sie entweder am Handgriff [25] oder am Teleskoprohr an.

**Möbelpinsel [1S]** – Ideal zur Reinigung von Regalen, Bilderrahmen, Tastaturen und anderen empfindlichen Bereichen. Entfernen Sie den Möbelpinsel aus dem Zubehöralter [24], montieren ihn an der Fugendüse und montieren dann beides am Handgriff [25] bzw. dem Teleskoprohr.

**Hartbodendüse\*\*** – Ideal zur Reinigung Parkett, Laminat und anderen empfindlichen Hartböden. [1V]

**Miniturbodüse\*** - Die Miniturbodüse eignet sich speziell zur Reinigung von Matratzen und Polstermöbeln. Besonders geeignet zur Entfernung von Tierhaaren. [1W]

**AllergyRemover-Miniturbodüse\*** – Die Miniturbodüse eignet sich speziell zur Reinigung von Matratzen und Polstermöbeln. Wirksam gegen allergieauslösende Faktoren. [1X]

**Turbobodendüse\*** – Benutzen Sie die Turbobodendüse zur besonders gründlichen Reinigung von Teppichböden. [1Y]

**WICHTIG:** Benutzen Sie die Miniturbodüse und die Turbobodüse nicht auf Teppichen und Vorlegern mit langen Fransen, auf Tierfellen und auf über 15 mm hohen Teppichflor. Halten Sie die Düse bei sich drehender Bürstwalze nicht still.

\*Geräteausstattung ist modellabhängig

## PRÜFLISTE ZUR FEHLERSUCHE

Bitte prüfen Sie die einzelnen Punkte dieser Prüfliste, bevor Sie sich bei einem Problem an Ihre zuständige Hoover-Kundendienststelle wenden.

- Ist die Stromversorgung in Ordnung? Bitte überprüfen Sie sie mit einem anderen elektrischen Gerät.
- Ist der Staubbehälter zu voll? Siehe „Wartung des Staubsaugers“.
- Ist der Filter blockiert? Siehe „Wartung des Staubsaugers“.
- Ist der Saugschlauch oder die Düse verstopft? Siehe „Verstopfung des Saugtrakts beheben“.
- Ist der Staubsauger überhitzt? Falls ja, dauert es ca. 45 Minuten, bis der Überhitzungsschutz sich automatisch abschaltet.

## WICHTIGE INFORMATIONEN

### Hoover Originalersatzteile und Verbrauchsartikel

Verwenden Sie stets Originalersatzteile von Hoover. Diese sind über Ihren Fachhändler oder den Hoover Kundendienst erhältlich. Geben Sie bei der Bestellung von Ersatzteilen bitte stets die komplette Matrikelnummer (Typenplakette auf der Rückseite des Gerätes) Ihres Staubsaugermodells an.

#### Verbrauchsartikel:

- |                   |      |          |
|-------------------|------|----------|
| • Vormotorfilter: | S112 | 35601237 |
| • Abluftfilter:   | T106 | 35601238 |

#### Ersatzteile:

- |                          |        |          |
|--------------------------|--------|----------|
| • Umschaltbare Bodendüse | G72    | 4845090  |
| • Saugschlauch           | D122   | 35601055 |
| • Hartbodendüse          | G90PCB | 35600934 |
| • Miniturbodüse:         | J32    | 35600817 |
| • Turbobodendüse:        | J57    | 35601239 |



## Qualität und Umwelt

### Qualität

Die Hoover-Werke wurden unabhängig voneinander jeweils einer Qualitätsprüfung unterzogen. Unsere Produkte werden nach einem Qualitätsstandard hergestellt, der die Anforderungen von ISO 9001 erfüllt.

### Umweltschutz:

Dieses Gerät ist entsprechend der europäischen Richtlinie 2002/96/EG des europäischen Parlaments und Rates über Elektro- und Elektronik-Altgeräte (WEEE-Richtlinie) gekennzeichnet. Durch die sichere und umweltgerechte Entsorgung dieses Produkts tragen Sie dazu bei, mögliche negative Auswirkungen auf die Umwelt und die Gesundheit des Menschen zu verhindern.

Das am Produkt angebrachte Symbol gibt an, dass dieses Produkt nicht als Hausmüll behandelt werden darf, sondern an einer entsprechenden Sammelstelle für das Recycling von elektrischen und elektronischen Geräten zu entsorgen ist. Die Entsorgung ist in Übereinstimmung mit allen geltenden Vorschriften für die umweltgerechte Abfallentsorgung vorzunehmen. Ausführlichere Informationen über die Müllbehandlung und das Recycling dieses Produkts erhalten Sie von der zuständigen Umweltbehörde, der Müllentsorgungsstelle Ihrer Kommune oder dem Händler, bei dem Sie das Produkt erworben haben.



## Garantieerklärung

Die Garantiebestimmungen für dieses Gerät entsprechen den Richtlinien des Landes, in dem Sie das Gerät erworben haben. Weitere Einzelheiten dazu erhalten Sie vom Händler, bei dem Sie das Gerät erworben haben. Bitte bewahren Sie den Kaufbeleg sorgfältig auf, denn er wird für eventuell auftretende Garantieansprüche benötigt.

Änderungen vorbehalten.



## AVVERTENZE IMPORTANTI PER LA SICUREZZA

Questo apparecchio deve essere utilizzato esclusivamente in ambito domestico per interventi di pulizia, secondo le istruzioni riportate nel presente documento. Accertarsi di aver compreso le istruzioni prima di mettere in funzione l'apparecchio. Utilizzare solo accessori consigliati o forniti da Hoover.

**AVVERTENZA:** l'elettricità può essere estremamente pericolosa. Questo apparecchio è dotato di doppio isolamento e non richiede la messa a terra. La spina è munita di un fusibile da 13 ampere (solo Regno Unito).

**IMPORTANTE:** i fili contenuti nel cavo di alimentazione sono colorati secondo il seguente codice: **Blu – Neutro** **Marrone – Fase**

**ELETTRICITÀ STATICA:** alcuni tappeti possono produrre un accumulo di elettricità statica. Le cariche di elettricità statica non sono pericolose per la salute.

**DOPO L'UTILIZZO:** spegnere l'apparecchio e scollegare la spina dalla presa di corrente. Prima di procedere alla pulizia dell'apparecchiatura o di effettuare qualsiasi operazione di manutenzione, spegnere sempre l'apparecchio e scollegare la spina.

**SICUREZZA CON I BAMBINI, GLI ANZIANI O DISABILI:** non lasciare che i bambini giochino con l'apparecchio o con i relativi comandi. Supervisionare l'utilizzo dell'apparecchio da parte di ragazzi o persone anziane o disabili.

**ASSISTENZA HOOVER:** per garantire un funzionamento sempre sicuro ed efficiente dell'apparecchiatura, si consiglia di fare eseguire eventuali interventi di assistenza o di riparazione dai tecnici del servizio assistenza autorizzato Hoover.

## È IMPORTANTE EVITARE DI:

- Collocare l'apparecchio in una posizione più alta rispetto alla propria quando si puliscono delle scale.
- Utilizzare l'apparecchio all'aperto, su superfici bagnate o per aspirare liquidi.
- Aspirare oggetti duri o taglienti, fiammiferi, ceneri incandescenti, mozziconi di sigaretta o oggetti simili.
- Vaporizzare o aspirare liquidi infiammabili, liquidi detergenti, aerosol o i loro vapori poiché ne può derivare un rischio di incendio/esplosione.
- Calpestare il cavo di alimentazione durante l'utilizzo dell'apparecchio o scollegare la spina dalla presa tirando il cavo di alimentazione.
- Calpestare il cavo di alimentazione dell'apparecchio o avvolgerlo intorno alle braccia o alle gambe durante l'uso.
- Utilizzare l'apparecchio per l'igiene della persona o degli animali.
- Continuare a utilizzare l'apparecchio in caso di presunto guasto. Se il cavo di alimentazione è danneggiato, interrompere IMMEDIATAMENTE l'utilizzo dell'apparecchio. Per evitare pericoli, il cavo di alimentazione dovrà essere sostituito da un tecnico del servizio assistenza autorizzato Hoover.

\*Solo su alcuni modelli

\*\*Il design delle spazzole può variare secondo il modello

## DESCRIZIONE DELL'ASPIRAPOLVERE

- A. Corpo principale dell'apparecchio
- B. On/Off & Manopola controllo potenza variabile
- C. Contenitore raccogli-polvere
- D. Pulsante sblocco contenitore raccogli-polvere
- E. Clip bloccaggio tubo flessibile
- F. Impugnatura
- G. Tubo telescopico
- H. Dispositivi di controllo del tubo telescopico
- I. Tubo flessibile
- J. Gancio impugnatura
- K. Gancio per riporre il tubo telescopico.
- L. Pulsanti sgancio tubo flessibile
- M. Filtro pre-motore
- N. Filtro in uscita
- O. Pulsante sblocco coperchio del filtro in uscita
- P. Spazzola per tappeti e pavimenti\*\*
- Q. Selettore tipo pavimento
- R. Bocchetta per fessure
- S. Spazzola a pennello
- T. Alloggio spazzola in posizione parcheggio
- U. Alloggio tubo telescopico in posizione parcheggio
- V. Spazzola Parquet\*\*
- W. Mini turbospazzola per rimuovere i peli di animali domestici\*
- X. Mini turbospazzola per rimuovere gli allergeni\*
- Y. Spazzola Grand Turbo\*

## MONTAGGIO DELL'APPARECCHIO

Disimballare tutti i componenti.

1. Collegare il tubo flessibile al corpo principale dell'apparecchio, assicurandosi che si agganci e si blocchi in posizione. Per disinserire il tubo, è sufficiente premere i due pulsanti all'estremità del tubo flessibile ed estrarlo. **[2]**
2. Collegare l'impugnatura all'estremità superiore del tubo. **[3]**
3. Collegare la spazzola\*\* per tappeti e pavimenti all'estremità inferiore del tubo. **[4]**



## UTILIZZO DELL'APPARECCHIO

1. Estrarre il cavo di alimentazione e inserirlo in una presa di corrente. [5] Non tirare il cavo oltre l'indicatore rosso.
2. Regolare il tubo telescopico all'altezza desiderata spostando il dispositivo di controllo del tubo telescopico e sollevando o abbassando l'impugnatura fino a trovare la posizione di pulizia più confortevole. [6]
3. Spazzola per tappeti e pavimenti\*\* - Premere il pedale sulla spazzola [7] per selezionare la modalità di pulizia ideale per il tipo di pavimento.
 

**Pavimenti duri:** Le setole si abbassano per proteggere il pavimento.

**Tappeti:** Le setole si sollevano per garantire una pulizia più in profondità.
4. Accendere l'apparecchio ruotando in senso orario il selettore di potenza sul corpo principale dell'aspirapolvere. [8]
5. Regolare il livello di potenza facendo scorrere il cursore On-Off / cursore di controllo potenza variabile. [8]
6. Al termine dell'utilizzo, spegnere l'apparecchio facendo scorrere il cursore On-Off/ cursore di controllo potenza variabile. [8] Staccare la spina e tirare delicatamente il cavo che comincerà a riavvolgersi automaticamente nell'aspirapolvere. [9]

## STAZIONAMENTO E PARCHEGGIO

È possibile parcheggiare il tubo temporaneamente durante l'uso [10], oppure riporlo nella posizione Nanopack quando l'apparecchio non viene utilizzato [17]:

1. Riavvolgere il tubo telescopico per tutta la sua lunghezza.
2. Rimuovere la spazzola dall'estremità del tubo telescopico. [11]
3. Rimuovere l'impugnatura del tubo dal tubo telescopico. [12]
4. Sollevare il gancio del tubo sul retro del filtro [13] e avvolgere il tubo flessibile attorno al prodotto. [14]
5. Parcheggiare l'impugnatura del tubo flessibile sul prodotto. [15]
6. Assemblare la spazzola nell'alloggio sotto il prodotto. [16]
7. Assemblare il tubo telescopico nel restante alloggio sotto il prodotto. [17]

## MANUTENZIONE DELL'APPARECCHIO

### Svuotamento del contenitore raccogli polvere

Quando la polvere raggiunge l'indicatore di livello massimo, svuotare il contenitore raccogli polvere.

**IMPORTANTE:** per ottenere prestazioni ottimali, non consentire che la polvere si accumuli oltre il livello massimo.

1. Rimuovere il tubo flessibile dall'apparecchio. [2]
2. Premere il pulsante di sblocco contenitore sul coperchio del contenitore [18] stesso e rimuovere il contenitore raccogli polvere dall'apparecchio. [19]

\*Solo su alcuni modelli

\*\* Il design delle spazzole può variare secondo il modello

3. Tenere il contenitore raccogli polvere a testa in giù in modo che il filtro pre-motore sia rivolto verso l'alto. Sbloccare, rimuovere il telaio filtro pre-motore e quindi estrarre il filtro pre-motore dal telaio. [21] Se i filtri sono sporchi, vedere la sezione "Pulizia dei filtri lavabili".
4. Tenere il contenitore raccogli polvere sopra un altro contenitore e premere la leva di apertura del contenitore per svuotare la polvere. [23]
5. Se necessario, utilizzare la spazzola a pennello [15] per rimuovere l'eccesso di polvere dalla superficie interna del contenitore raccogli polvere.
6. Chiudere lo sportello contenitore raccogli polvere e riposizionare il telaio filtro pre-motore sopra di esso, assicurandosi che la leva sia ben chiusa. Quindi rimontare il contenitore raccogli polvere nell'apparecchio.

### Pulizia dei filtri lavabili

L'apparecchio è dotato di filtro pre-motore. Per mantenere prestazioni ottimali, pulire regolarmente i filtri. Picchiettare delicatamente entrambi i filtri contro il lato del contenitore per fare uscire l'eventuale eccesso di polvere. I filtri vanno lavati dopo ogni 5 volte che viene svuotato il contenitore.

**IMPORTANTE:** Tutti gli apparecchi senza sacchetto richiedono una regolare pulizia del filtro. La mancata pulizia dei filtri può causare il blocco dell'aria, il surriscaldamento e il danneggiamento dell'apparecchio. Tutto ciò può invalidare la garanzia.

**IMPORTANTE:** Controllare e pulire regolarmente i filtri seguendo le istruzioni per la manutenzione del filtro, si consiglia anche di acquistare nuovi filtri ogni 3 lavaggi del filtro. Questo manterrà le prestazioni del vostro apparecchio.

### Per accedere al filtro Pre-motore:

1. Rimuovere il contenitore raccogli polvere dal corpo principale dell'apparecchio. [19]
2. Con una mano tenere il contenitore raccogli polvere sopra un altro contenitore, tenere il contenitore raccogli polvere a testa in giù in modo che il filtro pre-motore sia rivolto verso l'alto. Sbloccare, rimuovere il telaio filtro pre-motore e quindi estrarre il filtro pre-motore dal telaio. [21]
3. Picchiettare e lavare i filtri con acqua tiepida. [22] Eliminare l'acqua in eccesso dai filtri con un panno asciutto e lasciarli asciugare completamente prima di riutilizzarli.
4. Riasssemblare i filtri una volta asciugati e rimontarli sull'apparecchio.

**IMPORTANTE:** Non utilizzare l'apparecchio senza aver montato filtro pre-motore e rete di protezione.

**IMPORTANTE:** Prima di utilizzare filtro e rete di protezione, accertarsi sempre che siano asciutti.

### Per accedere al filtro in uscita:

1. Sbloccare il coperchio del filtro in uscita facendo scorrere il pulsante di sblocco verso il retro dell'apparecchio.
2. Rimuovere l'unità filtro dal suo alloggiamento. [20]
3. Picchiettare e lavare l'unità filtro con acqua tiepida. [22] Eliminare l'acqua in eccesso dai filtri con un panno asciutto e lasciarli asciugare completamente prima di riutilizzarli. Riasssemblare i filtri una volta asciugati e rimontarli sull'apparecchio.

**Nota:** Non utilizzare acqua bollente o detersivi. Nell'improbabile eventualità di filtri danneggiati, installare una parte di consumo originale Hoover. Non utilizzare l'apparecchio senza aver montato il filtro.





## Rimozione di un'ostruzione

1. Controllare che il contenitore raccogli-polvere non sia pieno. Vedere la sezione "Svuotamento del contenitore raccogli-polvere".
2. Se il contenitore raccogli-polvere è vuoto, ma l'aspirazione è ancora scarsa:
  - A. Potrebbe essere necessario pulire i filtri. Vedere la sezione "Pulizia dei filtri lavabili".
  - B. Controllare che non vi siano altre ostruzioni nel sistema. - Utilizzare un'asta o un paletto per rimuovere eventuali ostruzioni dai tubi o dal tubo flessibile.
  - C. Verificare la presenza di ostruzioni nella spazzola ed eventualmente rimuoverle.

Avvertenza - Se l'apparecchio viene utilizzato per un periodo di tempo significativo con blocco, un interruttore termico spegne l'apparecchio per evitare il surriscaldamento. In questi casi, spegnere l'apparecchio, scollegare la spina e risolvere il problema. Occorreranno circa 45 minuti perché l'interruttore automatico si riarmi automaticamente.

## ACCESSORI E SPAZZOLE

Tutti gli accessori devono essere inseriti nell'impugnatura o all'estremità del tubo telescopico.

**Bocchetta per fessure [1R]** - per angoli e punti difficili da raggiungere. Rimuovere la bocchetta per fessure dal supporto accessori [24] e inserirla nell'impugnatura [25] o nel tubo telescopico.

**Spazzola a pennello [1S]** - per librerie, cornici, tastiere e altre superfici delicate. Rimuovere la spazzola a pennello dal supporto accessori [24], inserire la bocchetta per fessure e quindi inserire nell'impugnatura [25] o nel tubo telescopico.

**Spazzola Parquet\*\*** - per parquet e pavimenti delicati. [1V]

**Mini turbospazzola per rimuovere i peli di animali domestici\*** - utilizzare la mini turbospazzola per la pulizia profonda di superfici tessili e imbottiti e per altre aree difficili. Particolarmente adatta per rimuovere i peli degli animali domestici. [1W]

**Mini turbospazzola per rimuovere gli allergeni\*** - utilizzare la mini turbospazzola per la pulizia profonda di superfici tessili e imbottiti e per altre aree difficili. Particolarmente adatta per rimuovere gli allergeni. [1X]

**Spazzola Grand Turbo\*** - Utilizzare la Spazzola Grand Turbo per una pulizia profonda di tappeti e moquette. [1Y]

**IMPORTANTE:** Non utilizzare la Spazzola Grand Turbo né la Mini Turbospazzola su pellicce e su tappeti a frange o con pelo di oltre 15 mm. Non tenere ferma la spazzola sul tappeto con il rullo in rotazione.

\*Solo su alcuni modelli

## CHECKLIST UTENTE

In caso di problemi, completare questa semplice checklist utente prima di chiamare il centro assistenza Hoover.

- La presa elettrica a cui è collegato l'apparecchio è funzionante? Controllare collegando un altro elettrodomestico.
- Il contenitore raccogli-polvere è pieno? Vedere "Manutenzione dell'apparecchio".
- Il filtro è ostruito? Vedere "Manutenzione dell'apparecchio".
- Il tubo flessibile o la bocchetta sono ostruiti? Vedere la sezione "Rimozione di un'ostruzione".
- L'aspirapolvere si è surriscaldato? In questo caso, il reset automatico richiede circa 45 minuti.

## INFORMAZIONI IMPORTANTI

### Parti di ricambio e di consumo Hoover

Utilizzare sempre parti di ricambio originali Hoover, che è possibile acquistare dal distributore locale Hoover o direttamente dalla Hoover. Quando si ordinano delle parti di ricambio, ricordarsi sempre di fornire il numero di modello dell'apparecchio utilizzato.

#### Materiali di consumo:

- |                      |      |          |
|----------------------|------|----------|
| • Filtro Pre-Motore: | S112 | 35601237 |
| • Filtro in uscita:  | T106 | 35601238 |

#### Pezzi di ricambio:

- |                                 |        |          |
|---------------------------------|--------|----------|
| • Spazzola tappeti e pavimenti: | G72    | 4845090  |
| • Tubo flessibile:              | D122   | 35601055 |
| • Spazzola Parquet:             | G90PCB | 35600934 |
| • Mini Turbospazzola:           | J32    | 35600817 |
| • Spazzola Turbo:               | J57    | 35601239 |



## Qualità e ambiente

### Qualità

La qualità degli stabilimenti Hoover è stata sottoposta a valutazione indipendente. I nostri prodotti vengono realizzati mediante un sistema di qualità che soddisfa i requisiti ISO 9001.

### Ambiente:

L'apparecchio è contrassegnato in conformità alla Direttiva europea WEEE (RAEE) 2002/96/EC sulla gestione dei rifiuti da apparecchiature elettriche ed elettroniche. Garantendo il corretto smaltimento del prodotto, il cliente contribuisce alla salvaguardia della salute delle persone e alla protezione dell'ambiente che potrebbero altrimenti essere compromessi da uno smaltimento eseguito in maniera non idonea.

Il simbolo apposto su di esso indica che questo prodotto non può essere smaltito come i normali rifiuti domestici, bensì deve essere portato al punto di raccolta o al centro di riciclaggio delle apparecchiature elettriche ed elettroniche più vicino. Lo smaltimento deve essere eseguito in conformità alle normative locali vigenti per la salvaguardia dell'ambiente e lo smaltimento dei rifiuti. Per ulteriori informazioni sul trattamento, il recupero e il riciclaggio di questo prodotto, contattare l'unità territoriale competente per il servizio di smaltimento o il negozio in cui il prodotto è stato acquistato.



## Regolamento per la garanzia

Le condizioni di garanzia relative a questo apparecchio sono definite dal rappresentate Hoover nel Paese di vendita. Per conoscere in dettaglio le condizioni, rivolgersi al distributore Hoover presso il quale l'apparecchio è stato acquistato. Per ogni contestazione ai sensi dei termini della garanzia, è necessario mostrare la fattura o un documento di acquisto equipollente.

Queste condizioni potrebbero venire modificate senza obbligo di preavviso.



## BELANGRIJKE VEILIGHEIDSTIPS

Deze stofzuiger is uitsluitend bestemd voor huishoudelijk gebruik, zoals beschreven in deze gebruiksaanwijzing. Zorg ervoor dat u de instructies volledig begrijpt voordat u het apparaat in gebruik neemt. Gebruik alleen hulpmiddelen die door Hoover worden geadviseerd of geleverd.

**WAARSCHUWING:** Elektriciteit kan zeer gevaarlijk zijn. Dit apparaat is dubbel geïsoleerd en hoeft niet te worden geaard. De stekker is voorzien van een zekering van 13 A (alleen voor de Britse markt).

**BELANGRIJK:** De draden in de stroomkabel zijn gekleurd volgens de volgende code:  
**Blauw – Neutraal      Bruin – Fase**

**STATISCHE ELEKTRICITEIT:** Sommige tapijten kunnen statische elektriciteit veroorzaken. Ontladingen van statische elektriciteit zijn onschadelijk voor uw gezondheid.

**NA GEBRUIK:** Schakel de stofzuiger uit en verwijder de stekker uit het stopcontact. Schakel de stofzuiger altijd uit en verwijder de stekker uit het stopcontact voordat u het toestel schoonmaakt of onderhoudt.

**VEILIGHEID VOOR KINDEREN, OUDEREN OF DE MINDER-BEGAAFDEN:** Laat kinderen niet spelen met het apparaat of de bedieningsonderdelen. Zorg voor toezicht bij gebruik van het apparaat door oudere kinderen, ouderen of minder begaafden."

**HOOVER SERVICE:** Om de veilige en doeltreffende werking van het apparaat te verzekeren, adviseren wij om onderhoud of reparaties alleen door een erkende onderhoudsmonteur van Hoover uit te laten voeren.

## HET IS BELANGRIJK DAT MAG U NOOIT DOEN:

- Plaats de stofzuiger nooit boven u bij het stofzuigen van een trap.
- Gebruik uw stofzuiger niet buitenshuis, op natte oppervlakken of om water mee • op te zuigen.
- Zuig geen harde of scherpe objecten, lucifers, smeulende as, sigarettenpeuken of andere vergelijkbare voorwerpen op.
- Gebruik geen spuitbussen in de buurt van de stofzuiger en zuig geen ontvlambare vloeistoffen, • reinigingsmiddelen of dampen op, want dit kan brand/ontploffing veroorzaken.
- Rijd niet met de stofzuiger over het netsnoer en trek niet aan het snoer om de • stekker uit het stopcontact te halen.
- Wikkel het netsnoer niet rond uw armen of benen en ga er niet op staan tijdens het stofzuigen.
- Maak met deze stofzuiger geen mensen of dieren schoon.
- Gebruik uw stofzuiger niet wanneer het toestel defect lijkt te zijn. Als het netsnoer is beschadigd, zet de stofzuiger dan ONMIDDELLIJK uit. Om veiligheidsrisico's te voorkomen, moet het netsnoer worden vervangen door een erkend monteur van Hoover.

\*Alleen bepaalde modellen

\*\*Het uiterlijk van het mondstuk kan verschillen per model

## ALLES OVER UW STOFZUIGER

- A. De stofzuiger zelf
- B. Aan/Uit & Draaiknop voor variabele zuigkracht
- C. Stofcontainer
- D. Ontgrendeling van het stofreservoir
- E. Slangvergrendeling
- F. Handvat
- G. Telescopische buis
- H. Regelaars telescopische zuigbuis
- I. Slang
- J. Handvathaak
- K. Haak telescopische zuigbuis
- L. Ontgrendelknoppen slang
- M. Pre-motor filter
- N. Uitlaatfilter
- O. Ontgrendelingsknop uitlaatfilter
- P. Tapijt en vloermondstuk\*\*
- Q. Keuzeknop vloertype
- R. Kierenmondstuk
- S. Stofborstel
- T. Vergrendeling zuigmond
- U. Vergrendeling telescopische zuigbuis
- V. Parketzuigmond\*\*
- W. Miniturbozuigmond voor dierenharen\*
- X. Miniturbozuigmond voor allergene stoffen\*
- Y. Grand Turbozuigmond\*

## DE STOFZUIGER MONTEREN

Neem alle onderdelen uit de verpakking.

1. Steek de slang in de stofzuiger en klik deze erin vast. Om de slang te verwijderen: druk op de twee ontgrendelingsknoppen op het slanguiteinde en trek de slang eruit. **[2]**
2. Bevestig de handgreep op de bovenzijde van de buis. **[3]**
3. Sluit de onderkant van de buis aan op de zuigmond voor tapijten en vloeren\*\*. **[4]**

## DE STOFZUIGER GEBRUIKEN

1. Trek het netsnoer uit de stofzuiger en steek de stekker in het stopcontact. [5] Trek het snoer niet verder uit dan de rode markering.
2. Stel de telescopische buis in op de gewenste hoogte door de stelknop naar boven te bewegen en het handvat naar boven of naar beneden te bewegen tot hij in de meest comfortabele stand staat. [6]
3. Tapijt en vloermondstuk\*\* - Duw op het pedaal van de zuigmond [7] om de ideale zuigstand te selecteren voor het vloertype.  
**Harde vloer:** De borstels wijzen naar omlaag en beschermen zo de vloer.  
**Tapijt:** De borstels zijn ingetrokken om zo diep mogelijk te kunnen zuigen.
4. Schakel de stofzuiger in door de Aan/Uit knop voor variabele zuigkracht op het stofzuigerhuis rechtsom te draaien. [8]
5. Stel de gewenste zuigkracht in door de Aan/Uit knop voor variabele zuigkracht te draaien. [8]
6. Schakel de stofzuiger na gebruik uit door de Aan-uitknop op UIT te schuiven. [8] Trek de stekker uit het stopcontact en trek het snoer iets uit de stofzuiger, het snoer wordt nu automatisch in de stofzuiger opgerold. [9]

## PARKEREN EN OPSLAAN

De flexibele slang en de buis kunnen tijdelijk worden geparkeerd tijdens gebruik hiervan [10] of door deze in de Nanopack-opbergstand te zetten, als deze niet gebruikt wordt [17]:

1. Schuif de telescopische buis terug naar zijn opberg lengte.
2. Verwijder de zuigmond aan het eind van de telescopische buis. [11]
3. Verwijder de slanghandgreep van de telescopische buis. [12]
4. Trek de slangvergrendeling aan de achterzijde van de stofzuiger omhoog [13] en draai de flexibele slang rond het product. [14]
5. Breng de slanghandgreep op het product aan. [15]
6. Monteer de zuigmond in de parkeeruitsparing aan de onderzijde van het product. [16]
7. Monteer de telescopische buis in de andere parkeeruitsparing aan de onderzijde van het product. [17]

## ONDERHOUD STOFZUIGER

### Het stofreservoir legen

Leeg het stofreservoir zodra het stof de markering 'max. niveau' in het reservoir bereikt.

**BELANGRIJK:** Zorg ervoor dat het stof niet boven het aangegeven maximale niveau uitkomt als u wilt dat uw stofzuiger optimaal presteert.

1. Verwijder de slang van de stofzuiger. [2]
2. Druk op de ontgrendelingsknoppen van het stofreservoir op het afvalbakdeksel [18] en licht het stofreservoir op uit de stofzuiger. [19]

\*Alleen bepaalde modellen

\*\* Het uiterlijk van het mondstuk kan verschillen per model

3. Houd het stofreservoir andersom zodat het pre-motorfilter naar boven gericht staat. Ontgrendel en haal het scharnier weg van het pre-motorfilterframe en neem het pre-motorfilter uit het frame. [21] Als de filters vuil zijn, zie hoofdstuk 'Reinigen van afwasbare filters.'
4. Houd het stofcontainer over een afvalbak, druk op de ontgrendelknop van de containerklep om het stof te verwijderen. [23]
5. Gebruik indien nodig, de stofborstel [15] om overtollig stof van het oppervlak aan de binnenzijde van het stofreservoir te verwijderen.
6. Sluit de klep van het stofreservoir en plaats het pre-motorfilterframe hierop terug, en zorg dat de vergrendeling goed vast zit. Plaats vervolgens het stofreservoir terug in de stofzuiger.

### De wasbare filters reinigen

De stofzuiger is uitgerust met een pre-motorfilter. Om optimale zuigprestaties te garanderen, moet u de filters regelmatig reinigen. Verwijder overtollig stof van de filters door ze voorzichtig tegen de zijkant van een afvalbak uit te kloppen. De filters moeten na elke 5 ledigingen van het reservoir worden gewassen.

**BELANGRIJK:** Bij alle zakloze stofzuigers moeten de filters regelmatig worden gereinigd. Het niet reinigen van de filters kan leiden tot verstopping, oververhitting en storing van het product. Hierdoor kan uw garantie komen te vervallen.

**BELANGRIJK:** Controleer de filters regelmatig en onderhoud deze door de onderhoudsinstructies voor het filter te volgen. Het wordt ook aanbevolen dat u na 3 keer het filter te hebben schoongemaakt, nieuwe filters koopt. Dit zal ervoor zorgen dat uw stofzuiger goed blijft functioneren.

### Om bij de pre-motor filter te komen:

1. Verwijder het stofreservoir van het stofzuigerhuis. [19]
2. Houd het stofreservoir met één hand over een afvalbak. Keer het andersom zodat het pre-motorfilter naar boven gericht staat. Ontgrendel en haal het scharnier weg van het pre-motorfilterframe en neem het pre-motorfilter uit het frame. [21]
3. Klop het filterelement voorzichtig uit en was het in handwarm water. [22] Verwijder m.b.v. een droge doek het overtollige water uit de filters en laat ze vóór gebruik volledig drogen.
4. Monteer het filterpakket weer als het volledig droog is en plaats het terug in de stofzuiger.

**BELANGRIJK:** Gebruik het product niet zonder dat het filterelement van de pre-motor is aangebracht.

**BELANGRIJK:** Zorg er voor gebruik altijd voor dat het filterelement helemaal droog is.

### Voor toegang tot het uitlaatfilter:

1. Maak het deksel van het uitlaatfilter los door de knop in de richting van de achterkant van de stofzuiger te duwen.
2. Verwijder het filterelement uit de uitsparing. [20]
3. Klop het filterelement voorzichtig uit en was het in handwarm water. [22] Verwijder m.b.v. een droge doek het overtollige water uit de filters en laat ze vóór gebruik volledig drogen. Monteer het filterpakket weer als het volledig droog is en plaats het terug in de stofzuiger.

**Niet vergeten:** Gebruik geen heet water of schoonmaakmiddelen. In het onwaarschijnlijke geval dat de filters beschadigd raken, vervangt u ze door originele onderdelen van Hoover. Gebruik het product niet zonder filter.



## Verstopingen uit het systeem verwijderen

1. Controleer of het stofreservoir vol is. Zo ja, zie 'Het stofreservoir legen'.
2. Wanneer het stofreservoir leeg is, maar de zuigkracht nog steeds niet voldoende is:
  - A. Moeten de filters worden gereinigd? Zo ja, zie 'Wasbare filters reinigen'.
  - B. Controleer of niets het systeem blokkeert - Gebruik een staaf of stok om eventuele verstopingen uit de buis of zuigslang te verwijderen.
  - C. Controleer de zuigmond en verhelp eventuele verstopingen.

**Waarschuwing** - Als de stofzuiger langere tijd met een verstoping wordt gebruikt, dan schakelt de stofzuiger door een thermische beveiliging uit om oververhitting te voorkomen. Als dit gebeurt, schakelt u de stofzuiger uit, haalt u de stekker uit het stopcontact en corrigeert u de fout. Het duurt ongeveer 45 minuten voordat de beveiliging automatisch wordt uitgeschakeld.

## ACCESSOIRES EN ZUIGMONDEN

Alle accessoires kunnen op de handgreep van de slang of op het uiteinde van de telescopische buis worden geplaatst.

**Kierenmondstuk [1R]** - Voor hoeken en moeilijk bereikbare plaatsen. Neem het kierenmondstuk uit de accessoirehouder [24] en breng het op de slanghandgreep [25] of de telescopische buis aan.

**Stofborstel [1S]** - Voor boekenrekken, kozijnen, toetsenborden en andere kwetsbare plekken. Neem de stofborstel uit de accessoirehouder [24] en breng het op het kierenmondstuk en vervolgens op de handgreep [25] of de telescopische buis aan.

**Parketuigmond\*\*** - Voor parketvloeren en andere kwetsbare vloeren. [1V]

**Miniturbozuigmond voor dierenharen\*** - Gebruik het miniturbomondstuk voor trappen of voor het grondig reinigen van textielproducten en andere moeilijk schoon te maken plekken. Vooral geschikt voor het verwijderen van haren van huisdieren. [1W]

**Miniturbozuigmond voor allergene stoffen\*** - Gebruik het miniturbomondstuk voor trappen of voor het grondig reinigen van textielproducten en andere moeilijk schoon te maken plekken. Vooral geschikt voor het verwijderen van allergene stoffen. [1X]

**Grand Turbozuigmond\*** - Gebruik het Grand Turbo-mondstuk voor het diep reinigen van tapijten. [1Y]

**BELANGRIJK:** Gebruik het Grand Turbo-mondstuk of het Mini Turbo-mondstuk niet op tapijten met lange franjes, op dierenhuiden of op tapijten dikker dan 15 mm. Houd het mondstuk niet stil wanneer de borstel draait.

\*Alleen bepaalde modellen

## CHECKLIST GEBRUIKER

Mocht u problemen ondervinden met dit product, loop dan deze eenvoudige checklist na voordat u uw Hoover dealer belt.

- Krijgt de stofzuiger wel stroom? Controleer dit met een ander elektrisch toestel.
- Is het stofreservoir vol? Zie 'Onderhoud stofzuiger'.
- Is de filter verstopt? Zie 'Onderhoud stofzuiger'.
- Is de slang of de zuigmond geblokkeerd? Zie 'Verstopingen uit het systeem verwijderen'.
- Is de stofzuiger oververhit? Zo ja, dan duurt het ongeveer 45 minuten voordat het toestel weer gereed is voor gebruik.

## BELANGRIJKE INFORMATIE

### Originele reserveonderdelen en toebehoren van Hoover

Gebruik uitsluitend originele reserveonderdelen van Hoover. Deze zijn verkrijgbaar bij uw Hoover Dealer. Als u onderdelen bestelt, vermeld dan altijd het modelnummer.

#### Verbruiksartikelen:

- |                    |      |          |
|--------------------|------|----------|
| • Pre-motorfilter: | S112 | 35601237 |
| • Uitlaatfilter:   | T106 | 35601238 |

#### Reserveonderdelen:

- |                            |        |          |
|----------------------------|--------|----------|
| • Tapijt en vloermondstuk: | G72    | 4845090  |
| • Slang:                   | D122   | 35601055 |
| • Parketuigmond:           | G90PCB | 35600934 |
| • Mini Turbozuigmond:      | J32    | 35600817 |
| • Turbozuigmond:           | J57    | 35601239 |



## Kwaliteit, veiligheid en milieu

### Kwaliteit

De fabrieken van Hoover zijn op onafhankelijke wijze getest op kwaliteit. Onze producten worden vervaardigd aan de hand van een kwaliteitssysteem dat voldoet aan de vereisten van ISO 9001.

### Het milieu:

Dit toestel is voorzien van een markering volgens de Europese richtlijn 2002/96/EG betreffende afgedankte elektrische en elektronische apparatuur (AEEA). Door dit product aan het einde van de levensduur op verantwoorde wijze weg te gooien, voorkomt u mogelijk negatieve gevolgen voor het milieu en de gezondheid, die zouden kunnen ontstaan door een onverantwoorde afvalverwerking van dit product.

Het symbool op dit product geeft aan dat het niet mag worden beschouwd als huishoudelijk afval. In plaats daarvan moet u het inleveren bij een inzamelpunt voor het recyclen van elektrische en elektronische apparatuur. U moet het toestel weggooien in overeenstemming met de lokale voorschriften voor afvalverwerking. Voor meer informatie over verwerking, hergebruik en recycling van dit product, kunt u contact opnemen met uw lokale overheid, uw afvalverwerkingsbedrijf of de winkel waar u het product heeft gekocht.



### Uw garantie

De garantievoorwaarden voor dit toestel worden bepaald door onze vertegenwoordiger in het land waar het toestel wordt verkocht. Bijzonderheden omtrent deze voorwaarden zijn verkrijgbaar bij de dealer waar u het toestel hebt gekocht. Wanneer u aanspraak wilt maken op deze garantie, dan moet u het verkoop- of ontvangstbewijs voorleggen.

Wijzigingen zijn zonder voorafgaande kennisgeving mogelijk.



## IMPORTANTE AVISOS DE SEGURANÇA

Este aspirador só deve ser utilizado para limpeza doméstica, conforme descrito neste guia do utilizador. Certifique-se de que este manual é totalmente compreendido antes de utilizar o aparelho. Utilize exclusivamente acessórios recomendados ou fornecidos pela Hoover.

**ATENÇÃO:** A electricidade pode ser extremamente perigosa. Este aparelho tem isolamento duplo e não deve ser ligado à terra. Esta ficha possui um fusível de 13 amp (só no RU).

**IMPORTANTE:** Os fios nos cabos de alimentação possuem cores de acordo com o seguinte código: **Azul – Neutro Castanho – Fase**

**ELECTRICIDADE ESTÁTICA:** Algumas alcatifas podem provocar uma pequena acumulação de electricidade estática. A descarga de electricidade estática não constitui qualquer perigo para a saúde.

**DEPOIS DE UTILIZAR:** Desligue o aspirador e retire a ficha da tomada. Desligue sempre o produto e retire a ficha da tomada antes de o limpar ou executar qualquer serviço de manutenção.

**MEDIDAS DE SEGURANÇA PARA CRIANÇAS, PESSOAS IDOSAS OU DOENTES:** Não deixe que as crianças brinquem com o aparelho ou com os seus controlos. Supervisione a utilização do aparelho por crianças mais velhas, pessoas idosas ou doentes.

**ASSISTÊNCIA HOOVER:** Para assegurar o funcionamento seguro e eficiente deste aparelho, recomendamos que todas as intervenções de assistência ou reparação sejam efectuadas apenas por um técnico de assistência autorizado da Hoover.

## É IMPORTANTE QUE O/A UTILIZADOR/A NÃO:

- Posicione o aspirador num nível superior aquele em que se encontra ao limpar escadas.
- Utilize o aspirador no exterior ou em superfícies húmidas nem para recolher humidade.
- Aspire objectos duros ou afiados, fósforos, cinzas quentes, pontas de cigarro ou outros artigos similares.
- Pulverize ou aspire líquidos inflamáveis, líquidos de limpeza, aerossóis ou respectivos vapores porque tal pode causar riscos de incêndio/explosão.
- Salte por cima do cabo de alimentação ao utilizar o aspirador nem retire a ficha puxando pelo cabo de alimentação.
- Permaneça em cima do cabo de alimentação nem o enrole à volta das pernas ou braços ao utilizar o aspirador.
- Utilize o aparelho para limpar pessoas ou animais.
- Continue a utilizar o aspirador se este parecer defeituoso. Se o cabo de alimentação estiver danificado deixe de utilizar o aspirador **IMEDIATAMENTE**. Para evitar um risco de segurança, o cabo de alimentação deve ser substituído por um técnico de assistência autorizado da Hoover.

\*Apenas alguns modelos

\*\*O design do tubo poderá variar de acordo com o modelo

## APRESENTAÇÃO DO ASPIRADOR

- A. Corpo principal do aspirador
- B. Botão Ligar-Desligar / Cilindro de Controlo de Energia Variável
- C. Depósito de pó
- D. Botão de libertação do depósito de pó
- E. Fecho da Mangueira
- F. Manípulo
- G. Tubo Telescópico
- H. Adaptadores do Tubo Telescópico
- I. Tubo flexível
- J. Gancho do Manípulo
- K. Gancho de Descanso do Tubo Telescópico
- L. Botões de Libertação da Mangueira
- M. Filtro do pré-motor
- N. Filtro do escape
- O. Trinco da Tampa do Filtro do Exaustor
- P. Escova para pisos e alcatifas\*\*
- Q. Selector de tipo de pavimentos
- R. Acessório para fendas
- S. Escova para pó
- T. Encaixe para Descanso da Escova
- U. Encaixe para Descanso do Tubo Telescópico
- V. Escova para parquet\*\*
- W. Mini escova turbo para remover pêlos de animais\*
- X. Mini escova turbo para remoção de alergéneos\*
- Y. Escova turbo grande\*

## MONTAGEM DO ASPIRADOR

Retire todos os componentes da embalagem.

1. Ligue o tubo flexível ao corpo principal do aspirador, certificando-se de que encaixa e fica bem fixo. Para retirar a mangueira: basta premir os dois trincos na extremidade do tubo flexível e remover a mangueira. **[2]**
2. Ligue a pega à extremidade superior do tubo. **[3]**
3. Ligue a extremidade inferior do tubo ao bocal para pisos e alcatifas.\*\* **[4]**

## UTILIZAÇÃO DO ASPIRADOR

1. Extraia o cabo de alimentação e ligue-o na fonte de alimentação. [5] Não puxe o cabo para além do marcador vermelho.
2. Regule o tubo telescópico para o comprimento pretendido segurando o trinco do tubo telescópico e suba ou desça o punho para a posição de limpeza mais confortável. [6]
3. Escolha para pisos e alcatifas\*\* - Pressione o pedal na escova [7] para seleccionar o modo de limpeza ideal para o tipo do seu pavimento.
  - Piso duro:** Baixar as escovas para proteger o soalho.
  - Alcatifas:** Levantar as escovas para uma limpeza em profundidade.
4. Ligue o aspirador girando o botão Ligar/Desligar Cilindro de Controlo de Energia Variável no sentido horário na parte traseira do corpo principal do aspirador. [8]
5. Ajuste o nível de energia girando o botão Ligar/Desligar Cilindro de Controlo de Energia Variável para o nível desejado. [8]
6. Desligue no final de utilizar o botão Ligar/Desligar Cilindro de Controlo de Energia Variável. [8] Desligue com cuidado o cabo, o mesmo irá começar a recolher automaticamente de volta ao aspirador. [9]

## SUPORTE E ARRUMAÇÃO DO TUBO

O tubo telescópico pode ser fixado temporariamente durante a utilização [10], ou colocado na posição de Nanopack arrumação quando não estiver a ser utilizado [17].

1. Retraia o tubo telescópico para o seu comprimento de armazenagem.
2. Retire o bocal da extremidade do tubo telescópico. [11]
3. Retire o manípulo da mangueira do tubo telescópico. [12]
4. Levante o fecho da mangueira na parte posterior do aspirador [13] e enrole a mangueira em volta do produto. [14]
5. Prenda a alça da mangueira no produto. [15]
6. Monte a escova no encaixe de descanso na parte inferior do produto. [16]
7. Monte o tubo telescópico no encaixe de descanso restante na parte inferior do produto. [17]

## MANUTENÇÃO DO ASPIRADOR

### Esvaziar o depósito de pó

Quando o pó atinge o indicador de nível máximo no depósito, este deve ser esvaziado.

**IMPORTANTE:** Para manter o melhor desempenho, não permita que o pó ultrapasse o nível máximo.

1. Retire o tubo flexível do aspirador. [2]
2. Prima os trincos de libertação do depósito de pó na tampa do depósito [18] e retire o depósito de pó do aspirador. [19]

\*Apenas alguns modelos

\*\* O design do tubo poderá variar de acordo com o modelo

3. Pegue no depósito de pó ao contrário para que o filtro do pré-motor fique virado para cima. Desbloqueie e depois retire a estrutura do filtro do pré-motor e retire-o da estrutura. [21] Se os filtros estiverem sujos toma atenção à secção "Limpeza dos Filtros Laváveis.
4. Coloque o depósito de pó sobre um caixote, prima o trinco de libertação da aba do depósito para o esvaziar. [23]
5. Utilize a escova de pó [15] sempre que necessário para remover o excesso de pó da superfície interna do depósito de pó.
6. Feche a aba do depósito de pó e volte a colocar a estrutura do filtro do pré-motor no mesmo, assegurando que o trinco está bem fechado. Volte a colocar o depósito de pó no aspirador.

### Limpar os filtros laváveis

O aspirador contém filtro de pré-motor. Para um óptimo desempenho, limpar regularmente os filtros. Retire o excesso de pó dos filtros batendo, cuidadosamente, com estes contra a parte lateral do cesto. Os filtros deverão ser lavados após cada 5 esvaziamentos do depósito.

**IMPORTANTE:** Todos os aspiradores sem saco necessitam de limpeza regular do filtro. Se não limpar os seus filtros isto poderá resultar num bloqueio de ar, sobreaquecimento ou falha do produto. Isto poderá tornar a sua garantia inválida.

**IMPORTANTE:** Verifique e faça manutenção regular aos filtros seguindo as instruções de manutenção do filtro, é também recomendável que compre novos filtros após cada 3ª lavagem do filtro. Isto irá manter o desempenho dos seus aspiradores.

#### Para aceder ao filtro do pré-motor:

1. Eleve o depósito de pó do corpo principal do aspirador. [19]
2. Segure o Depósito de Pó sobre um caixote com uma mão, Segure o depósito ao contrário para que o filtro do pré-motor fique virado para cima. Desbloqueie e depois retire a estrutura do filtro do pré-motor e retire-o da estrutura. [21]
3. Bata suavemente e lave com água morna as peças do filtro. [22] Remova o excesso de água dos filtros e deixe secar completamente antes de usar de novo.
4. Monte de novo as peças do filtro quando estiverem totalmente secas e recolha-as no aspirador.

**IMPORTANTE:** Não utilize o aspirador sem a unidade do filtro bem colocada.

**IMPORTANTE:** Verifique sempre se a unidade do filtro está completamente seca antes da utilização.

#### Para aceder ao filtro de exaustão:

1. Destranque a tampa do filtro do exaustor deslizando o botão contra a traseira do aspirador.
2. Retire a unidade do filtro do respectivo compartimento. [20]
3. Bata suavemente e lave com água morna as peças do filtro. [22] Remova o excesso de água dos filtros e deixe secar completamente antes de usar de novo. Monte de novo as peças do filtro quando estiverem totalmente secas e recolha-as no aspirador.

**Nota:** Não utilize água quente ou detergentes. Na eventualidade de os filtros ficarem danificados, substitua-os apenas por peças originais Hoover. Não tente utilizar o aspirador sem o filtro montado.





## Remover uma obstrução

1. Verifique se o depósito de pó está cheio. Caso esteja, consulte a secção “Esvaziar o depósito de pó”.
2. Se o depósito de pó está vazio mas a aspiração continua fraca:
  - A. É necessário limpar os filtros? Caso necessitem, consulte a secção “Limpar os filtros laváveis”.
  - B. Caso esteja, consulte a secção “Esvaziar o depósito de pó”. - Utilize uma vareta ou um cano para remover qualquer obstrução dos tubos telescópico ou flexível.
  - C. Verifique e limpe qualquer obstrução da escova.

Atenção - Se o aspirador for utilizado durante muito tempo com uma obstrução, um corte térmico desliga o aspirador automaticamente para evitar o sobreaquecimento. Caso tal se verifique, desligue o aspirador, desligue o cabo da corrente e corrija o problema. O corta-circuito demora cerca de 45 minutos a ser reposto automaticamente.

## ACESSÓRIOS E ESCOVAS

Todos os acessórios podem ser montados no manípulo da mangueira ou na extremidade do tubo telescópico.

**Acessório para fendas [1R]** – Para cantos e áreas difíceis de alcançar. Remova o acessório de fendas do porta-acessórios [24] e instale no manípulo da mangueira [25] ou no tubo telescópico.

**Escova para pó [1S]** – Para estantes de livros, molduras, teclados e outras áreas delicadas. Remova a escova de pó do porta-acessórios [24] e instale junto à ferramenta fissurada e, então, instale o manípulo da mangueira [25] ou o tubo telescópico.

**Escova para parquet\*\*** – Para pavimentos de parquet e outros pavimentos delicados. [1V]

**Mini escova turbo para remover pêlos de animais\*** - Utilize a mini escova turbo em escadas ou para uma limpeza em profundidade de tecidos e outras áreas mais difíceis. Especialmente adequada para a remoção de pêlos de animais. [1W]

**Mini escova turbo para remoção de alergéneos\*** – Utilize a mini escova turbo em escadas ou para uma limpeza em profundidade de tecidos e outras áreas mais difíceis. Especialmente adequada para a remoção de alergéneos. [1X]

**Escova turbo grande\*** – Utilize a Grande Escova Turbo para a limpeza de alcatifas em profundidade. [1Y]

**IMPORTANTE:** Não utilize as Mini Escovas Turbo/Grandes Escovas Turbo em tapetes com franjas, animais e alcatifas com um pêlo com mais de 15mm de altura. Não mantenha a escova parada enquanto está em rotação.

\*Apenas alguns modelos

## LISTA DE VERIFICAÇÃO DO UTILIZADOR

Se tiver algum problema com o aparelho, preencha esta simples lista de verificação do utilizador antes de chamar o serviço de assistência Hoover local.

- O aspirador tem alimentação de corrente? Verifique com outro aparelho eléctrico.
- O depósito de pó está demasiado cheio? Consulte “Manutenção do Aspirador”.
- O filtro está entupido? Consulte “Manutenção do Aspirador”.
- O tubo ou a escova estão bloqueados? Ver capítulo “Remover uma obstrução”.
- O aspirador sobreaqueceu? Em caso afirmativo, a reposição automática ocorrerá passados cerca de 45 minutos.

## INFORMAÇÕES IMPORTANTES

### Peças sobressalentes e consumíveis Hoover

Substitua sempre as peças por peças sobressalentes Hoover genuínas. Pode obtê-las junto do seu representante local ou directamente da Hoover. Quando encomendar peças, mencione sempre o número do seu modelo.

#### Consumíveis:

- |                        |      |          |
|------------------------|------|----------|
| • Filtro do pré-motor: | S112 | 35601237 |
| • Filtro do escape:    | T106 | 35601238 |

#### Peças sobressalentes:

- |                                       |        |          |
|---------------------------------------|--------|----------|
| • Escova para pavimentos e alcatifas: | G72    | 4845090  |
| • Tubo Flexível:                      | D122   | 35601055 |
| • Escova para parquet:                | G90PCB | 35600934 |
| • Escova mini turbo:                  | J32    | 35600817 |
| • Escova turbo:                       | J57    | 35601239 |



## Qualidade e Segurança

### Qualidade

A qualidade das instalações industriais da Hoover foi avaliada de forma independente. Os nossos produtos são fabricados de acordo com um sistema de qualidade que satisfaz os requisitos da norma ISO 9001.

### Ambiente:

Este aparelho está em conformidade com a Directiva Europeia 2002/96/CE sobre Eliminação de Equipamentos Eléctricos e Electrónicos (EEL). Ao garantir que este produto é eliminado de forma correcta, estará a contribuir para evitar potenciais consequências negativas para o ambiente e a saúde humana, o que pode ocorrer devido a um tratamento inadequado dos resíduos deste produto.

O símbolo no produto indica que este não pode ser tratado como resíduo doméstico. Pelo contrário, deve ser encaminhado para o ponto de recolha aplicável para reciclagem de equipamento eléctrico e electrónico. A eliminação deve ser realizada em conformidade com as leis ambientais locais relativas à eliminação de resíduos. Para obter informações mais detalhadas sobre o tratamento, recuperação e reciclagem deste produto, contacte as autoridades locais, o serviço de eliminação de resíduos domésticos ou a loja onde adquiriu o produto.



### Garantia

As condições de garantia para este aparelho são as definidas pelo nosso representante no país onde foi vendido. Pode obter detalhes sobre estas condições junto do agente a quem adquiriu o aparelho. A factura de venda ou o recibo deverão ser entregues quando apresentar uma reclamação ao abrigo dos termos da garantia.

Sujeito a alteração sem aviso prévio.



## CONSEJOS IMPORTANTES DE SEGURIDAD

Este aspirador debe utilizarse sólo para la limpieza doméstica tal y como se describe en el presente manual del usuario. Asegúrese de haber comprendido todo el contenido de este manual antes de poner en funcionamiento el aparato. Utilice únicamente accesorios recomendados o distribuidos por Hoover.

**ADVERTENCIA:** La electricidad puede ser extremadamente peligrosa. Este aparato dispone de doble aislamiento y no debe conectarse a tierra. Este enchufe dispone de un fusible de 13 amperios (solo para el Reino Unido).

**IMPORTANTE:** Los cables que componen el cable de toma de corriente siguen el siguiente código de color: **Azul – Neutral Marrón – Con corriente**

**ELECTRICIDAD ESTÁTICA:** Algunas alfombras pueden provocar una pequeña acumulación de electricidad estática. Las descargas estáticas no son peligrosas para la salud.

**DESPUÉS DE UTILIZARLO:** Apague el aparato y saque el enchufe de la toma de corriente. Apague y desenchufe siempre el aparato antes de limpiarlo o de realizar cualquier labor de mantenimiento.

**SEGURIDAD CON RELACIÓN A NIÑOS, ANCIANOS O ENFERMOS:** No permita que los niños jueguen con el aparato ni con sus mandos. Supervise a niños mayores, ancianos o enfermos cuando utilicen el aparato.

**SERVICIO DE REPARACIONES HOOVER:** Para garantizar el funcionamiento seguro, eficaz y duradero del aspirador, recomendamos que las tareas de mantenimiento sean realizadas exclusivamente por técnicos autorizados del servicio de reparaciones de Hoover.

## ES IMPORTANTE RECORDAR QUE NO DEBE:

- Situar el aspirador por encima de usted cuando esté limpiando las escaleras.
- Utilizar el aspirador en exteriores, sobre superficies húmedas o para recoger líquidos.
- Aspirar objetos duros o afilados, cerillas, ceniza candente, colillas de cigarrillo u objetos similares.
- Pulverizar el aparato con líquidos inflamables, productos de limpieza, aerosoles o sus vapores, ni tampoco recoger ninguno de los anteriores, dado que podría provocarse una situación de riesgo de incendio/explosión.
- Pasar por encima del cable de alimentación cuando utiliza el aspirador ni desenchufarlo tirando del cordón.
- Pisar el cable ni enrollarlo en los brazos ni las piernas al utilizar el aspirador.
- Emplear el aparato para limpiar a personas o animales.
- Seguir utilizando el aparato si parece tener algún defecto. Si el cable de alimentación está dañado, deje de utilizar el aspirador INMEDIATAMENTE. Para evitar que se produzcan riesgos para su seguridad, el cable de alimentación sólo debe ser sustituido por un técnico de Hoover autorizado.

\*Sólo para algunos modelos

\*\*El diseño de las toberas puede variar según el modelo

## INFORMACIÓN SOBRE SU ASPIRADOR

- A. Estructura central del aspirador
- B. On-Off / Rodillo del Control de Potencia Variable
- C. Contenedor de polvo
- D. Pulsador desbloqueo contenedor recolector polvo
- E. Seguro de la manguera
- F. Empuñadura
- G. Tubo telescópico
- H. Reguladores del tubo telescópico
- I. Manguera
- J. Gancho de la empuñadura
- K. Gancho de estacionamiento del tubo telescópico
- L. Botones de desbloqueo de la manguera
- M. Filtro Pre-motor:
- N. Filtro de Descarga
- O. Botón para Soltar la Tapa del Filtro de Expulsión
- P. Tobera para alfombras y suelos\*\*
- Q. Selector de tipo de pisos
- R. Accesorio para tapicerías
- S. Cepillo para quitar el polvo
- T. Sede de estacionamiento de la tobera
- U. Sede para estacionamiento del tubo telescópico
- V. Tobera Parquet\*\*
- W. Tobera Mini Turbo para el pelo de los animales\*
- X. Tobera Mini Turbo elimina alérgenos\*
- Y. Maxi Tobera Turbo\*

## MONTAJE DEL ASPIRADOR

Saque todas las piezas del embalaje.

1. Conecte la manguera a la estructura central del aspirador, asegurándose de que quede encajado y bien sujeto en su sitio. Para soltar la manguera: simplemente apriete los dos botones de liberación de manguera en el extremo de la manguera y retire la manguera **[2]**
2. Conecte la empuñadura en el extremo superior del tubo. **[3]**
3. Conecte el extremo inferior del tubo a la tobera para alfombras y suelos\*\*. **[4]**

## UTILIZACIÓN DEL ASPIRADOR

1. Extraiga el cable de alimentación y enchúfelo a la toma de corriente. [5] No debe continuar tirando cuando llegue a la marca roja.
2. Regule el tubo telescópico a la altura deseada desplazando hacia arriba el regulador del tubo telescópico y levantando o bajando la empuñadura hasta encontrar la posición de limpieza más cómoda. [6]
3. Tobera para alfombras y suelos\*\* - Apriete el pedal en la tobera [7] para seleccionar el modo ideal de limpieza según el tipo de piso.  
**Suelos duros** : Los cepillos bajan para proteger el suelo.  
**Alfombra** : Los cepillos se elevan para una limpieza a fondo.
4. Encienda el aspirador girando hacia la derecha el Rodillo del Control de Potencia Variable On/Off ubicado en la parte trasera de la estructura central del aparato. [8]
5. Ajuste el nivel de potencia girando el Rodillo de Control de Potencia Variable / On - Off al nivel deseado. [8]
6. Apague cuando termine la utilización girando el Rodillo de Control de Potencia Variable /On-Off [8] Desenchufe y tire suavemente del cable, el cable empezará a recogerse automáticamente en la aspiradora. [9]

## ESTACIONAMIENTO Y ALMACENAMIENTO

La manguera flexible y el tubo pueden aparcarse en caso de almacenamiento temporal durante su utilización [10] o en la posición de almacenamiento Nanopack cuando no se use [17]:

1. Retaiga el tubo telescópico hasta su longitud de almacenamiento.
2. Retire la boquilla del extremo del tubo telescópico. [11]
3. Retire la empuñadura de la manguera del tubo telescópico. [12]
4. Suba el seguro de la manguera ubicado en la parte trasera del aspirador [13] y enrolle la manguera flexible alrededor del aparato. [14]
5. Aparque la empuñadura de la manguera en el aparato. [15]
6. Monte la tobera en la sede de estacionamiento ubicada debajo del aparato. [16]
7. Monte el tubo telescópico en la sede de estacionamiento remanente ubicada debajo del aparato. [17]

## MANTENIMIENTO DEL ASPIRADOR

### Vaciado del depósito de suciedad

Vacíe el depósito de suciedad cuando la suciedad acumulada llegue al indicador de máximo nivel del depósito.

**IMPORTANTE:** Para que su aspirador mantenga un rendimiento óptimo, no deje que la suciedad acumulada supere el nivel máximo.

1. Retire la manguera del aspirador. [2]
2. Apriete los botones de liberación del recipiente de polvo en la tapa [18] del cubo y levante el recipiente de polvo fuera de la aspiradora. [19]

\*Sólo para algunos modelos

\*\* El diseño de las toberas puede variar según el modelo

3. Mantenga el recipiente de polvo al revés de modo que el filtro de antes del motor mire hacia arriba. Desbloquee el marco del filtro anterior al motor y retire el filtro anterior al motor del marco. [21] Si los filtros están sucios consulte la sección 'Limpieza de los Filtros Lavables.
4. Mantenga el recipiente de polvo sobre un cubo, apriete el botón de liberación de la compuerta del recipiente de polvo para vaciar el polvo. [23]
5. Utilice el cepillo de polvo [15] cuando sea necesario para eliminar el exceso de polvo de la superficie interna del cubo de polvo.
6. Cierre la compuerta del recipiente de polvo y vuelva a colocar el marco de filtro anterior al motor en su parte superior, asegurándose de que el pestillo se cierra bien. Montar nuevamente el contenedor recolector polvos en el equipo.

### Limpieza de los filtros lavables

El aspirador está equipado con un premotor filtro. Para mantener un óptimo rendimiento, limpie los filtros con regularidad. Saque el exceso de polvo presente en los filtros golpeándolos suavemente contra un costado del recipiente. Los filtros debieran de ser lavados tras vaciar 5 veces el contenedor recolector.

**IMPORTANTE: Todos los aspiradores sin bolsa requieren una limpieza regular de los filtros. De no hacerlo, sus filtros pueden producir bloqueos de aire, recalentamiento y fallos en el producto; lo cual además puede hacer invalidar la garantía.**

**IMPORTANTE: Compruebe regularmente y mantenga los filtros siguiendo las instrucciones de mantenimiento de los filtros, también se recomienda que compre nuevos filtros después del tercer lavado. Esto mantendrá el rendimiento de su aspiradora.**

### Para acceder al filtro Pre-Motor:

1. Retire el Recipiente de Polvo del cuerpo principal de la aspiradora. [19]
2. Mantenga el Recipiente de Polvo sobre un cubo con una mano, Mantenga el recipiente de polvo al revés de modo que el filtro anterior al motor mire hacia arriba. Desbloquee el marco del filtro anterior al motor y retire el filtro anterior al motor del marco. [21]
3. Golpetee suavemente y lave los paquetes de filtros con agua tibia. [22] Elimine el agua en exceso de los filtros con un paño seco y deje que se seque completamente antes de usarlo nuevamente.
4. Vuelva a montar los paquetes de filtros tras secarse completamente y vuelva a colocarlos en la aspiradora.

**IMPORTANTE:** No utilice el aparato si el paquete de filtros del premotor no está instalado.

**IMPORTANTE:** Cerciórese siempre de que los paquetes de filtros están completamente secos antes de utilizarlos de nuevo.

### Para acceder al filtro:

1. Desbloquee la tapa del filtro de expulsión deslizando el botón hacia la parte posterior de la aspiradora.
2. Extraiga el paquete de filtros de su alojamiento. [20]
3. Golpetee y lave los paquetes de filtros con agua tibia. [22] Elimine el agua en exceso de los filtros con un paño seco y deje que se seque completamente antes de usarlo nuevamente. Vuelva a montar los paquetes de filtros tras secarse completamente y vuelva a colocarlos en el aparato.

**Recuerde:** No usar agua hirviendo o detergentes. En caso improbable de dañarse los filtros, coloque una pieza consumible Hoover original. No trate de utilizar el aparato sin montar el filtro.



## Eliminación de obstrucciones

1. Compruebe si el depósito de suciedad está lleno. En caso afirmativo, consulte el apartado "Vaciado del depósito de suciedad".
2. Si el depósito está lleno y la potencia de aspirado es aún baja:
  - A. ¿Cabe la posibilidad de que sea preciso limpiar los filtros? En caso afirmativo, consulte el apartado "Limpieza de los filtros lavables".
  - B. Compruebe si existe alguna otra obstrucción en el sistema - Utilice una varilla o una barra para eliminar cualquier obstrucción de los tubos o de la manguera.
  - C. Verifique y elimine la presencia de todo tipo de obstrucción en la tobera.

Advertencia - Si el aspirador se utiliza por un largo rato con obstrucciones, un corte térmico apagará el aspirador para evitar que éste se recaliente. De ocurrir esto, apague el aspirador, desenchúfelo y repare el fallo. Tardará unos 45 minutos en reiniciarse automáticamente.

## ACCESORIOS Y CEPILLOS

Todos los accesorios pueden instalarse en la empuñadura de la manguera o en el extremo del tubo telescópico.

**Accesorio para tapicerías [1R]**– Para rincones y zonas de difícil acceso. Saque del sujetador [24] el accesorio para tapicerías y colóquelo en la empuñadura [25] o en el tubo telescópico.

**Cepillo para quitar el polvo [15]** – Para estanterías, marcos, teclados y demás áreas delicadas. Saque del sujetador [24] el cepillo para polvo y colóquelo en el accesorio para tapicerías; a continuación colóquelo en la empuñadura [25] o en el tubo telescópico.

**Tobera Parquet\*\*** – Para suelos de parquet y demás suelos delicados. [1V]

**Tobera Mini Turbo para el pelo de los animales\*** - Emplee la mini tobera turbo para la limpieza de escaleras o para la limpieza a fondo de tejidos y demás áreas difíciles de limpiar. Particularmente adecuada para remover los pelos de los animales domésticos. [1W]

**Tobera Mini Turbo elimina alérgenos\*** – Emplee la mini tobera turbo para la limpieza de escaleras o para la limpieza a fondo de tejidos y demás áreas difíciles de limpiar. Particularmente adecuada para remover los alérgenos. [1X]

**Maxi Tobera Turbo\*** – Utilice la tobera turbo Grand para la limpieza a fondo de alfombras. [1Y]

**IMPORTANTE:** No utilice las toberas gran turbo o mini turbo para alfombras que tengan flecos largos, estén hechas de piel animal, ni sean de pelo de un espesor superior a 15 mm. No mantenga la tobera inmóvil mientras el cepillo esté girando.

\*Sólo para algunos modelos

## LISTA DE COMPROBACIONES QUE DEBE REALIZAR EL USUARIO

Si surgiera algún problema con el producto, lleve a cabo las sencillas comprobaciones que se enumeran a continuación antes de llamar a su Servicio local de reparaciones de Hoover.

- ¿Hay suministro de corriente para el aspirador? Pruebe con otro aparato eléctrico.
- ¿El contenedor recolector polvo está lleno? Remítase al capítulo "Mantenimiento del Aspirador".
- ¿Está obstruido el filtro? Remítase al capítulo "Mantenimiento del Aspirador".
- ¿Está obstruida la manguera o la tobera? Remítase al capítulo "Eliminación de obstrucciones".
- ¿Se ha recalentado el aspirador? En caso afirmativo, tardará aproximadamente 45 minutos en reiniciarse automáticamente.

## INFORMACIÓN IMPORTANTE

### Piezas de repuesto y consumibles de Hoover

Utilice siempre piezas de repuesto originales de Hoover. Puede adquirirlas en su Servicio Asistencia Técnica de Hoover o pedir las directamente a Hoover. Cuando realice pedidos de piezas, indique siempre el número de modelo que posee.

#### Consumibles:

- |                     |      |          |
|---------------------|------|----------|
| • Filtro premotor:  | S112 | 35601237 |
| • Filtro de Salida: | T106 | 35601238 |

#### Piezas de repuesto:

- |                                   |        |          |
|-----------------------------------|--------|----------|
| • Tobera para alfombras y suelos: | G72    | 4845090  |
| • Manguera                        | D122   | 35601055 |
| • Tobera Parquet:                 | G90PCB | 35600934 |
| • Tobera Miniturbo:               | J32    | 35600817 |
| • Tobera Turbo:                   | J57    | 35601239 |



## Calidad y Medio Ambiente

### Calidad

Las fábricas de Hoover han sido sometidas a inspecciones de calidad independientes. Nuestros productos se fabrican de conformidad con un sistema de calidad que cumple los requisitos de la norma ISO 9001.

### El Medio Ambiente:

Este aparato está marcado de acuerdo con la Directiva Europea 2002/96/CE sobre residuos de aparatos eléctricos y electrónicos (RAEE). Al cerciorarse de que este producto se elimine correctamente, usted ayudará a prevenir las posibles consecuencias perjudiciales para el medio ambiente y la salud humana que, de otro modo, podrían producirse en caso de manejo inadecuado de los residuos de este producto.

El símbolo que puede verse en el producto indica que este producto no puede tratarse como un residuo doméstico. En vez de esto debe entregarse en un punto de recogida de electrodomésticos para el reciclaje de equipos eléctricos y electrónicos. La eliminación debe llevarse a cabo según los reglamentos medioambientales locales sobre eliminación de residuos. Para información más detallada sobre el tratamiento, la recuperación y el reciclaje de este producto, póngase en contacto con su Ayuntamiento, su servicio de recogida de residuos domésticos o con el establecimiento donde haya comprado el producto.



### Su garantía

Las condiciones de garantía para este aparato vienen definidas por nuestro representante en el país de venta. Puede obtener los detalles acerca de estas condiciones en el establecimiento donde haya comprado este aparato. Debe mostrarse la factura de compra o el recibo al hacer alguna reclamación en virtud de las condiciones de garantía.

Sujeto a cambios sin previo aviso.



## VIGTIGE SIKKERHEDSOPLYSNINGER

Denne støvsuger bør kun anvendes til rengøring i hjemmet som foreskrevet i denne brugervejledning. Du bør sikre dig, at du har forstået indholdet af denne brugervejledning fuldt ud, inden apparatet tages i brug. Brug kun tilbehør, som anbefales eller leveres af Hoover.

**ADVARSEL:** Elektricitet kan være ekstremt farligt. Denne støvsuger er dobbeltisolere og må ikke jordes. Dette stik er monteret med en sikring på 13 ampere (kun Storbritannien).

**VIGTIGT:** Kablerne i netstrømledningen er farvekodede som følger: **Blå - Neutral Brun - Strømførende**

**STATISK ELEKTRICITET:** Visse tæpper kan forårsage en mindre akkumulering af statisk elektricitet. Udledning af statisk elektricitet er ikke sundhedsfarligt.

**EFTER BRUG:** Sluk for støvsugeren, og tag stikket ud af stikkontakten. Inden du rengør eller foretager vedligeholdelse af apparatet, skal du altid slukke for det og tage stikket ud af stikkontakten.

**SIKKERHED I FORBINDELSE MED BØRN, ÆLDRE ELLER SVAGELIGE:** Lad ikke børn lege med støvsugeren eller dens betjeningsanordninger. Overvåg unge menners, ældres og svagelige brug af støvsugeren.

**HOOVER-SERVICE:** For at sikre løbende sikker og effektiv drift af denne støvsuger anbefaler vi, at eftersyn eller reparationer udelukkende udføres af en autoriseret Hoover-servicetekniker.

## DET ER VIGTIGT, AT DU IKKE:

- Placerer støvsugeren over dig, når du støvsuger trapper.
- Bruger støvsugeren udendørs eller på våde overflader eller til opsugning af væsker. Støvsugeren må kun bruges til alm. brug i hjemmet og MÅ IKKE bruges til f.eks murerstøv.
- Opsuger hårde eller skarpe genstande, tændstikker, varm aske, cigaretstumper eller andre lignende genstande.
- Sprøjter med eller opsuger brændbare væsker, rensesvæsker, aerosol-produkter eller dampe fra sådanne, da det kan medføre risiko for brand/eksplosion.
- Kører over forsyningsledningen eller fjerner stikket ved at trække i ledningen, mens støvsugeren anvendes.
- Står på eller vikler forsyningsledningen rundt om arme eller ben, når du bruger støvsugeren.
- Bruger støvsugeren til at rengøre personer eller dyr.
- Fortsætter med at bruge støvsugeren, hvis den synes at være defekt. Hvis forsyningsledningen er beskadiget, skal du STRAKS holde op med at bruge støvsugeren. For at undgå en sikkerhedsrisiko skal en autoriseret Hoover-servicetekniker udskifte forsyningsledningen.

\*Kun til visse modeller

\*\*Dyseudformningen kan variere i henhold til model

## KEND DIN STØVSUGER

- A. Støvsugerens hoveddel
- B. Tænd/sluk- & og rulleknap til styring af den variable sugekraft
- C. Støvbeholder
- D. Udløsningsknap til støvbeholder
- E. Slangelås
- F. Håndtag
- G. Teleskoprør
- H. Reguleringsanordninger til teleskoprør
- I. Slange
- J. Håndtagskrog
- K. Parkeringskrog til teleskoprør
- L. Udløsningsknapper til slange
- M. Præ-Motor Filter
- N. Udsugningsfilter
- O. Udløsningsknap til dækslets udsugningsfilter
- P. Tæppe- og gulvmundstykke\*\*
- Q. Gulvtypevælger
- R. Sprækkeværktøj
- S. Støvbørste
- T. Parkeringslås til mundstykke
- U. Parkeringslås til teleskoprør
- V. Mundstykke til parketpleje\*\*
- W. Mini-turbomundstykke til dyrehår\*
- X. Mini-turbomundstykke til allergener\*
- Y. Stort turbomundstykke\*

## MONTERING AF STØVSUGEREN

Udtag alle komponenter fra emballagen.

1. Tilslut slangen til støvsugerens hoveddel, og sørg for, at den klikker og låses på plads. For at frigøre slangen: tryk blot på de to udløsningsknapper til slangen i enden af slangen og fjern slangen. [2]
2. Tilslut håndtaget til rørets øverste ende. [3]
3. Tilslut rørets nederste ende til tæppe- og gulvmundstykket\*\*. [4]



## BRUG AF STØVSUGEREN

1. Træk strømledningen ud, og sæt den i stikkontakten. [5] Træk ikke ledningen længere ud end det røde mærke.
2. Indstil teleskoprøret i den ønskede højde ved at skubbe teleskopudløsningsknappen opad og løfte håndtaget til den ønskede rengøringsposition. [6]
3. Tæppe- og gulvmundstykke\*\* - Tryk på pedalen på mundstykket [7] for at vælge den ideelle rengøringstilstand til gulvtypen.

**Hårdt gulv:** Børsterne sænkes for at beskytte gulvet.

**Tæppe:** Børsterne hæves for den dybegående rengøring.

4. Tænd for støvsugerens ved at dreje Tænd/sluk- og rulleknappen til styring af den variable sugekraft på støvsugerens med uret. [8]
5. Justér sugestyrken ved at dreje Tænd/sluk- og rulleknappen til styring af den variable sugekraft til det ønskede niveau. [8]
6. Når du er færdig med at bruge den, skal du slukke ved at dreje Tænd-sluk rulleknappen. [8] Træk stikket ud af stikkontakten og træk i ledningen, hvorefter ledningen automatisk begynder at trække sig tilbage i støvsugerens. [9]

## PARKERING OG OPBEVARING

Den fleksible slange og røret kan parkeres midlertidigt, mens støvsugerens er i brug [10] eller i Nanopack-opbevaringspositionen, når den ikke er i brug [17]:

1. Skub teleskoprøret sammen til opbevaringslængden.
2. Fjern mundstykket fra teleskoprørets ende. [11]
3. Fjern slangehåndtaget fra teleskoprøret. [12]
4. Løft slangelåsen bag på støvsugerens [13], og sno den fleksible slange omkring produktet. [14]
5. Sæt slangehåndtaget fast på produktet. [15]
6. Sæt mundstykket fast i parkeringslåsen under støvsugerens. [16]
7. Sæt teleskoprøret fast i den anden parkeringslås under støvsugerens. [17]

## VEDLIGEHOLDELSE AF STØVSUGEREN

### Tømning af støvbeholderen

Når støvet når maksimumsindikatoren i beholderen, skal støvbeholderen tømmes.

**VIGTIGT:** For at opnå optimal ydelse må støvet ikke nå højere end til maks.niveauet.

1. Fjern slangen fra støvsugerens. [2]
2. Tryk på støvbeholderens udløsningsknapper på skraldespandens låg [18] og løft støvbeholderen ud af støvsugerens. [19]

\*Kun til visse modeller

\*\* Dyseudformningen kan variere i henhold til model

3. Hold støvbeholderen med bunden i vejret således at for-motorfiltret vender opad. Åbn og tag derefter hængslerne af for-motorfiltrets ramme og fjern for-motorfiltret fra rammen. [21] Hvis filtrene er snavsede, se afsnittet 'Rensning af de vaskbare filtre.'
4. Hold støvbeholderen over en skraldespand, tryk på udløsningsknappen til støvbeholderens affaldskurv for at tømme støvet ud. [23]
5. Brug støvbørsten [15] når det er nødvendigt at fjerne kraftigt støv fra affaldskurvens overflade.
6. Luk støvbeholderens klap og sæt for-motorfiltrets ramme ovenpå, og sørg for at låsen er lukket forsvarligt. Sæt støvbeholderen på støvsugerens.

### Rengøring af de vaskbare filtre

Støvsugerens er udstyret med en for-motor filter. For at opretholde optimal rengøringsevne skal filtrene renses regelmæssigt. Fjern støv fra filtrene ved at banke dem let mod beholderens side. Filtrene skal vaskes for hver 5 beholdertømninger.

**VIGTIGT: Alle poseløse støvsuger kræver regelmæssig rensning af filtre. Hvis du ikke renses din filtre, kan det resultere i luftblokering, overophedning og beskadigelse af produktet. Dette kan gøre din garanti ugyldig.**

**VIGTIGT: Filtrene skal kontrolleres og vedligeholdes med jævne mellemrum; dette skal gøres ved at følge filtrets vedligeholdelsesinstruktioner. Det anbefales også at du køber nye filtre efter hver 3. gang du vasker filtrene. Dette vil bevare din støvsugers optimale ydelse.**

### Sådan får du adgang til for-motorfilteret:

1. Tag støvbeholderen ud af støvsugerens hoveddel. [19]
2. Hold støvbeholderen over en skraldespand med den ene hånd, og hold støvbeholderen med bunden i vejret, således at for-motorfiltret vender opad. Åbn og tag derefter hængslerne af for-motorfiltrets ramme og fjern for-motorfiltret fra rammen. [21]
3. Bank filterpakken forsigtigt, og vask den med håndvarmt vand. [22] Fjern det overskydende vand fra filtrene med en tør klud, og lad dem tørre helt, før de genbruges.
4. Saml filterpakkerne, når de er helt tørre, og monter dem i støvsugerens igen.

**VIGTIGT:** Anvendt ikke produktet uden for-motorfilterpakken er installeret.

**VIGTIGT:** Sørg altid for at filterpakkerne er helt tørre, før de bruges.

### Adgang til udblæsningsfilteret:

1. Frigør udstødningsfiltrets låg ved at skubbe knappen imod støvsugerens bagside.
2. Fjern filterpakken fra rummet. [20]
3. Bank filterpakken forsigtigt, og vask den med håndvarmt vand. [22] Fjern det overskydende vand fra filtrene med en tør klud, og lad dem tørre helt, før de genbruges. Saml filterpakkerne, når de er helt tørre, og monter dem i støvsugerens igen.

**Husk:** Brug ikke meget varmt vand eller rengøringsmidler I det usandsynlige tilfælde at filtrene bliver beskadiget, isættes et originalt Hoover udskiftningsfilter. Produktet må ikke anvendes, hvis filteret ikke er monteret.



## Fjernelse af en tilstopning

1. Kontroller, om støvbeholderen er fuld. Hvis det er tilfældet, skal du se "Tømning af støvbeholderen".
2. Hvis støvbeholderen er tom, men suget stadig er lavt:
  - A. Trænger filterene til at blive rensede? Hvis det er tilfældet, skal du se "Rensning af de vaskbare filtre".
  - B. Kontrollér, om der er andre tilstopninger i systemet - Brug en pind for at fjerne eventuel blokering fra rørene eller slangen.
  - C. Tjek for og fjern eventuelle tilstopninger i mundstykket.

Advarsel - Hvis støvsugeren bruges i længere tid med en blokering, vil en varmeafbryder slukke støvsugeren for at forhindre overophedning. Hvis dette forekommer, sluk for rengøringsmaskinen, træk stikket ud og ret fejlen. Det vil tage ca. 45 minutter før overbelastningssikringen nulstiller sig automatisk.

## TILBEHØR OG MUNDSTYKKER

Alt tilbehør kan monteres på slangens håndtag eller for enden af teleskoprøret.

**Sprækkeværktøj [1R]** - Til hjørner og områder, der er vanskelige at komme til. Tag fugemundstykket ud af tilbehørsholderen [24], og sæt det på slangehåndtaget [25] eller på teleskoprøret.

**Støvbørste [1S]** - Til bogreoler, rammer, tastaturer og andre sarte områder. Tag støvbørsten ud af tilbehørsholderen [24], og sæt den på fugemundstykket. Sæt derefter enheden fast på slangehåndtaget [25] eller på teleskoprøret.

**Mundstykke til parketpleje\*\*** - Til parketgulve og andre sarte gulve. [1V]

**Mini-turbomundstykke til dyrehår\*** - Brug mini-turbomundstykket på trapper eller til rengøring af tekstiloverflader i dybden og andre områder, der er svære at rengøre. Især velegnet til fjernelse af dyrehår. [1W]

**Mini-turbomundstykke til allergener\*** - Brug mini-turbomundstykket på trapper eller til rengøring af tekstiloverflader i dybden og andre områder, der er svære at rengøre. Især velegnet til fjernelse af allergener. [1X]

**Stort turbomundstykke\*** - Brug Gran Turbo-mundstykket til dybderengøring af tæpper. [1Y]

**VIGTIGT:** Brug ikke Grand Turbo- eller Mini Turbo-mundstykket på tæpper med lange frynser, dyreskind og gulvtæpper med en luv, der er dybere end 15 mm. Hold ikke mundstykket stille, mens børsten roterer.

\*Kun til visse modeller

DA

## BRUGERENS CHECKLISTE

Hvis du får et problem med produktet, skal du udfylde denne enkle brugercheckliste, før du ringer til den lokale Hoover-service.

- Virker strømforsyningen til støvsugeren? Kontroller venligst på et andet elektrisk apparat.
- Er støvbeholderen overfyldt? Se venligst under "Vedligeholdelse af støvsugeren".
- Er filteret tilstoppet? Se venligst under "Vedligeholdelse af støvsugeren".
- Er slangen eller mundstykket tilstoppet? Se "Fjernelse af en tilstopning".
- Er støvsugeren overophedet? Hvis den er, vil det vare ca. 45 minutter at nulstille automatisk.

## VIGTIGE OPLYSNINGER

### Hoover-reservedele og -forbrugsvarer

Udskift altid dele med ægte Hoover-reservedele. Disse fås fra den lokale Hoover-forhandler eller direkte fra Hoover. Når du bestiller dele, skal du altid opgive modelnummer.

#### Forbrugsvarer:

- |                     |      |          |
|---------------------|------|----------|
| • Præ-Motor Filter: | S112 | 35601237 |
| • Udsugningsfilter: | T106 | 35601238 |

#### Reservedele:

- |                               |        |          |
|-------------------------------|--------|----------|
| • Tæppe- og gulvmundstykke:   | G72    | 4845090  |
| • Slange:                     | D122   | 35601055 |
| • Mundstykke til parketpleje: | G90PCB | 35600934 |
| • Mini-turbomundstykke:       | J32    | 35600817 |
| • Turbomundstykke:            | J57    | 35601239 |



## Kvalitet og miljø

### Kvalitet

Hoovers fabrikker er blevet vurderet uafhængigt for kvalitet. Vores produkter fremstilles med brug af et kvalitetssystem, der opfylder kravene i henhold til ISO 9001.

### Miljøet:

Dette apparat er mærket i overensstemmelse med det europæiske direktiv 2002/96/EF vedrørende affald fra/i form af elektrisk og elektronisk udstyr (WEEE). Ved at sikre at dette produkt bortskaffes korrekt er du med til at forhindre eventuelle negative konsekvenser for miljø og sundhed, som ellers kunne forårsages på grund af forkert bortskaffelse af dette produkt.

Symbolet på produktet angiver, at produktet ikke må behandles som husholdningsaffald. Det skal i stedet afleveres til en relevant affaldsstation for genbrug af elektrisk og elektronisk udstyr. Bortskaffelse skal ske i overensstemmelse med de lokale miljøregler vedrørende bortskaffelse af affald. Du kan få flere detaljerede oplysninger om behandling, genvinding og genbrug af dette produkt ved at kontakte din lokale kommune, renovationsfirmaet eller den butik, hvor du købte produktet.



### Din reklamationsret

Garantibetingelserne for dette apparat er som defineret af vores repræsentant i det land, hvor det er solgt. Oplysninger vedrørende disse betingelser kan indhentes hos den forhandler, apparatet er købt hos. Kvitteringen skal fremvises i forbindelse med ethvert krav under disse garantibetingelser.

Ret til ændringer uden varsel forbeholdes.

## VIKTIGE SIKKERHETSADVARSLER

Denne støvsugeren skal kun brukes til husarbeid som beskrevet i denne brukerveiledningen. Sørg for at denne veiledningene er forstått fullstendig før du bruker apparatet. Bruk kun tilbehør som anbefales eller leveres av Hoover.

**ADVARSEL:** Elektrisitet kan være ekstremt farlig. Dette apparatet er dobbeltisolert, og må ikke jordes. Denne kontakten er utstyrt med en sikring på 13 A (kun for Storbritannia).

**VIKTIG:** Ledningstrådene i hovedledningen er farget i samsvar med følgende koder:

**Blå – nøytral    Brun – strømførende**

**STATISK ELEKTRISITET:** Noen tepper kan forårsake små dannelser av statisk elektrisitet. Utladning av statisk elektrisitet er ikke helseskadelig.

**ETTER BRUK:** Slå av støvsugeren og ta ut støpselet fra strømuttaket. Slå alltid av støvsugeren og ta ut støpselet før rengjøring, eller før du starter med vedlikehold.

**SIKKERHET OG BARN, ELDERE OG SVAKE:** La ikke barn leke med apparatet eller tilhørende brytere. Bruk av apparatet av eldre barn, eldre eller svake bør skje under oppsyn.

**HOOVER-SERVICE:** For å sikre at apparatet fortsatt virker som det skal, og er trygt å bruke, anbefaler vi at all service og alle reparasjoner blir utført av en autorisert Hoover-tekniker.

## DET ER VIKTIG AT DU IKKE:

- Plasserer støvsugeren høyere opp enn deg selv når du støvsuger trapper.
- Bruker støvsugeren utendørs, på våte overflater eller til å suge opp væske.
- Suger opp harde eller skarpe objekter, fyrstikker, varm aske, sigarettstumper eller andre lignende artikler.
- Sprayer med eller plukker opp antennelige væsker, rengjøringsmidler eller damper fra slike, da dette medfører fare for brann/eksplosjon.
- Kjører over strømledningen mens du bruker støvsugeren, eller tar ut støpselet ved å trekke i ledningen.
- Står på eller snurrer strømledningen rundt armer eller bein mens du bruker støvsugeren.
- Bruker apparatet til å støvsuge mennesker eller dyr.
- Fortsetter å bruke støvsugeren hvis det virker som det er noe feil med den. Hvis strømledningen er skadet, stopp å bruke støvsugeren ØYEBLIKKELIG. Av sikkerhetshensyn må en autorisert Hoover-tekniker erstatte strømledningen.

\*Bare enkelte modeller

\*\*Munnstykke kan variere fra modell til modell

## BLI KJENT MED STØVSUGEREN DIN

- A. Støvsugerens hoveddel
- B. På/Av & Bryter for variabel kraft
- C. Støvbeholder
- D. Utløserknapp for støvbeholder
- E. Slangelås
- F. Håndtak
- G. Teleskoprør
- H. Teleskoprørjustering
- I. Slange
- J. Håndtaksfeste
- K. Lagringsfeste for teleskoprør
- L. Utløserknapper for slangen
- M. Pre-motor filter
- N. Avgassfilter
- O. Utløserknapp for avgassfilterets deksel
- P. Munnstykke til teppe og gulv\*\*
- Q. Gulvtypevelger
- R. flatt munnstykke,
- S. støvbørste
- T. Lagringsfeste for munnstykke
- U. Lagringsfeste for teleskoprør
- V. Munnstykke for parkett\*\*
- W. Miniturbomunnstykke for dyrehår\*
- X. Miniturbomunnstykke for allergen\*
- Y. Stort turbomunnstykke\*

## MONTERE STØVSUGEREN

Fjern alle komponenter fra emballasjen.

1. Koble slangen til støvsugerens hoveddel, og påse at den smetter på plass og låses fast. For å løse ut slangen: trykk inn de to utløserknappene på slangen og ta av slangen. **[2]**
2. Fest håndtaket på den øvre enden av røret. **[3]**
3. Koble den andre enden av slangen til munnstykket for teppe og gulv\*\*. **[4]**

NO



## BRUK AV STØVSUGEREN

1. Trekk ut strømledningen og sett den inn i stikkkontakten. [5] Ikke trekk ledningen utover det røde merket.
2. Juster teleskoprøret til ønsket høyde ved å bevege utløserknappen for teleskoprøret opp eller ned. [6]
3. Munnstykke til teppe og guly\*\* - Trykk pedalen på munnstykket [7] for å velge ideell rensmodus for gulvtypen.

**Hardt gulv:** Børstene senkes for å beskytte gulvet.

**Teppe:** Børstene heves for dyp rengjøring.

4. Slå på støvsugeren ved å dreie på/av-bryteren for variabel kraft på støvsugerens hoveddel med klokken. [8]
5. Juster kraften ved å dreie på/av-bryteren for variabel kraft til ønsket nivå. [8]
6. Slå den av på enden ved å bruke på/av-bryteren for variabel kraft. [8] Ta ledningen forsiktig ut, ledningen vil automatisk begynne å trekke seg tilbake i støvsugeren. [9]

## PARKERING OG LAGRING

Teleskoprøret kan bli parkert for midlertidig lagring mens det er i bruk [10], eller i lagringsposisjon når det ikke er i bruk [17]:

1. Trekk teleskoprøret tilbake til lagringslengde.
2. Fjern munnstykket fra enden av teleskoprøret. [11]
3. Fjern slangehåndtaket fra teleskoprøret. [12]
4. Løft på slangelåsen bak på støvsugeren [13] og snurr den fleksible slangen rundt produktet. [14]
5. Fest slangehåndtaket til produktet. [15]
6. Fest munnstykket til lagringsfestet under produktet. [16]
7. Fest teleskoprøret til det gjenværende lagringsfestet under produktet. [17]

## VEDLIKEHOLD AV STØVSUGEREN

### Tømme støvbeholderen

Når støvet når indikatoren for maksimalnivået i beholderen, må støvbeholderen tømmes.

**VIKTIG:** For å vedlikeholde optimal ytelse, ikke la støvmengden komme høyere opp enn maksimalnivået.

1. Fjern slangen fra rensen. [2]
2. Trykk inn støvbeholderens utløserknapp på beholderen [18] og løft støvbeholderen ut av støvsugeren. [19]

\*Bare enkelte modeller

\*\* Munnstykke kan variere fra modell til modell

3. Hold støvbeholderen opp-ned så pre-motorens filter peker oppover. Løsne pre-motorens filterramme, løft den ut og fjern pre-motorens filter fra rammen. [21] Hvis det er tilfellet, sjekk "Rense de vaskbare filterene".
4. Hold støvbeholderen over en søppelbøtte med én hånd og trykk på utløserknappen på støvbeholderens klaff for å tømme ut støvet. [23]
5. Om nødvendig, bruk støvbørsten [15] til å fjerne støv på innsiden av støvbeholderen.
6. Lukk støvbeholderens klaff og pass til pre-motorens filterramme oppå den, pass på at låsen er godt lukket. Sett så støvbeholderen tilbake på plass i støvsugeren.

### Rengjøre de vaskbare filterene

Støvsugeren er montert med en pre-motor. Rengjør filterne regelmessig for å bevare optimal rengjøringsytelse. Fjern overskuddsstøv fra filterne ved å slå dem forsiktig mot siden av en søppelbøtte. Filterne bør vaskes etter hver 5. tømning av beholderen.

**VIKTIG: Alle poseløse rengjøringsmaskiner trenger regelmessig rens av filterne. Manglende rengjøring av filterne kan resultere i tilstopping av luft, overopphetning og produktsvikt. Dette kan gjøre garantien ugyldig.**

**VIKTIG: Sjekk og vedlikehold filterne regelmessig ved å følge filternes vedlikeholdsinstruksjoner. Det anbefales også at du kjøper nye filtre etter hver tredje gang de vaskes. Det vil holde støvsugerens yteevne oppe.**

### For å få tilgang til Pre-Motor filteret:

1. Løft støvbeholderen opp fra støvsugerens hoveddel. [19]
2. Hold støvbeholderen over en søppelbøtte med én hånd, hold støvbeholderen opp-ned så pre-motorens filter peker oppover. Løsne pre-motorens filterramme, løft den ut og fjern pre-motorens filter fra rammen. [21]
3. Bank forsiktig på filterpakkene, og vask dem med varmt vann. [22] Tørk bort overflødig vann fra filterne, og la dem tørke helt før du bruker dem på nytt.
4. Sett sammen filterpakkene igjen etter at de har tørket helt, og sett dem inn i støvsugeren igjen.

**VIKTIG:** Ikke bruk produktet uten at pre-motorens filterpakke er montert.

**VIKTIG:** Påse alltid at filterpakkene er fullstendig tørre før bruk.

### Gjør følgende for å få tilgang til utsugingsfilteret:

1. Lås opp avgassfilterets deksel ved å vri på knappen mot støvsugerens bakende.
2. Fjern filterpakken fra fordypningen. [20]
3. Bank forsiktig på filterpakkene, og vask dem med varmt vann. [22] Tørk bort overflødig vann fra filterne, og la dem tørke helt før du bruker dem på nytt. Sett sammen filterpakkene igjen etter at de har tørket helt, og sett dem inn i støvsugeren igjen.

**Husk:** Ikke bruk for varmt vann eller vaskemidler. I det usannsynlige tilfellet at filterne blir ødelagt, tilpass en erstatning fra Genuine Hoover. Ikke prøv å bruk produktet uten at filteret er satt inn.

## Fjerne en tilstopping

1. Kontroller om støvbeholderen er full. Hvis det er tilfellet, sjekk "Tømme støvbeholderen".
2. Hvis støvbeholderen er tom men sugekraften er dårlig:
  - A. Trenger filteret å bli rensset? Hvis det er tilfellet, sjekk "Rense de vaskbare filterene".
  - B. Kontroller om det finnes andre tilstoppinger i systemet - Bruk en stake eller annen lang gjenstand til å fjerne tilstoppingen fra rørene eller slangen.
  - C. Se etter og fjern all tilstopping i munnstykket.

**ADVARSEL:** - Hvis støvsugeren blir brukt i en utstrakt periode med tilstopping, vil en varmesikring slå av støvsugeren for å hindre overoppheting. Hvis dette skulle skje, slå støvsugeren av, koble fra og rett feilen. Det vil ta omtrent 45 minutter for at nedstengingen skal automatisk nullstilles.

## TILBEHØR OG MUNNSTYKKER

Alt tilbehør kan monteres på enden av håndtaket eller enden på røret.

**flatt munnstykke, [1R]** – til hjørner og steder som er vanskelige å komme til. Fjern det flate munnstykket fra tilbehørholderen [24] og fest det på håndtaket [25] eller teleskoprøret.

**støvbørste [1S]** – for bokhyller, rammer, tastatur og andre ømfintlige områder. Fjern støvbørsten fra tilbehørholderen [24] og fest den på det flate munnstykket, og så på håndtaket [25] eller teleskoprøret.

**Munnstykke for parkett\*\*** – for parkettgulv og andre ømtålige gulv. [1V]

**Miniturbomunnstykke for dyrehår\*** - Bruk miniturbomunnstykket i trapper eller for dyp rengjøring av tekstiler og andre områder som er vanskelige å rengjøre. Er spesielt godt egnet til fjerning av dyrehår. [1W]

**Miniturbomunnstykke for allergen\*** – Bruk miniturbomunnstykket i trapper eller for dyp rengjøring av tekstiler og andre områder som er vanskelige å rengjøre. Er spesielt godt egnet til fjerning av allergener. [1X]

**Stort turbomunnstykke\*** – Bruk turbomunnstykke til dyp rengjøring av tepper. [1Y]

**VIKTIG:** Ikke bruk grand turbo- og miniturbomunnstykkene på tepper med lange frynser, dyreskinn eller på tepper med en tråddybde på mer enn 15 mm. Munnstykket må holdes i stadig bevegelse mens børsten roterer.

\*Bare enkelte modeller

NO

## SJEKKLISTE FOR BRUKER

Hvis du har problemer med produktet, går du gjennom denne enkle kontrollisten før du ringer ditt lokale Hoover-servicekontor.

- Får støvsugeren tilført strøm? Prøv å koble annet elektrisk utstyr til stikkontakten.
- Er støvbeholderen overfylt? Vennligst sjekk "Vedlikehold av Støvsugeren".
- Er filteret blokkert? Vennligst sjekk "Vedlikehold av Støvsugeren".
- Er slangen eller munnstykket blokkert? Vennligst sjekk "Fjerne en tilstopping".
- Er støvsugeren overopphetet? Hvis det er tilfellet vil det ta omtrent 45 minutter før den blir automatisk nullstilt.

## VIKTIGE OPPLYSNINGER

### Reservedeler og tilbehør fra Hoover

Bruk alltid originale deler fra Hoover. Disse er tilgjengelige fra din lokale Hoover-forhandler eller direkte fra Hoover. Når du bestiller deler, må du alltid oppgi modellnummeret ditt.

#### Tilbehør:

- |                     |      |          |
|---------------------|------|----------|
| • Pre-motor filter: | S112 | 35601237 |
| • Avgassfilter:     | T106 | 35601238 |

#### Reservedeler:

- |                                 |        |          |
|---------------------------------|--------|----------|
| • Munnstykke til teppe og gulv: | G72    | 4845090  |
| • Slange:                       | D122   | 35601055 |
| • Munnstykke for parkett:       | G90PCB | 35600934 |
| • Miniturbomunnstykke:          | J32    | 35600817 |
| • Turbomunnstykke:              | J57    | 35601239 |



NO

## Kvalitet og miljø

### Kvalitet

Hoovers fabrikker har blitt uavhengig kvalitetsvurdert. Våre produkter produseres ved å bruke et kvalitetssystem som er i samsvar med ISO 9001.

### Miljøet:

Dette apparatet er merket i henhold til EU-direktiv 2002/96/EF om kassering av elektrisk og elektronisk utstyr (WEEE-direktivet). Gjennom å sikre at dette produktet avhendes på riktig måte, bidrar du til å forhindre mulige negative følger for miljø og menneskelig helse som vil kunne oppstå dersom produktet avhendes på feilaktig måte.

Symbolet på produktet angir at dette produktet ikke kan behandles som husholdingsavfall. I stedet skal det overleveres til egnede kildesorteringsanlegg for resirkulering av elektrisk og elektronisk utstyr. Avhending må utføres i samsvar med lokale miljøbestemmelser for avfallshåndtering. For mer informasjon om behandling, gjenvinning og resirkulering av dette produktet, ta kontakt med den kommunale etaten for avfallshåndtering eller butikken der du kjøpte produktet.



## Din garanti

Garantibetingelsene for dette apparatet er som definert av vår representant i det landet der det ble solgt. Detaljer vedrørende disse betingelsene fås fra forhandleren der apparatet ble kjøpt. Salgskvitteringen må fremvises ved fremsetting av krav under betingelsene i denne garantien..

Kan endres uten forvarsel.



## VIKTIGA SÄKERHETSANVISNINGAR

Den här dammsugaren är endast avsedd för hushållsbruk, enligt anvisningarna i den här bruksanvisningen. Se till att du förstår anvisningarna helt innan du börjar använda maskinen. Använd bara tillbehör som rekommenderas eller levereras av Hoover.

**WARNING:** Ström kan vara mycket farligt. Den här maskinen är dubbelisolerad och får inte jordas. Kontakten har en 13 A säkring (endast Storbritannien).

**VIKTIGT:** Ledningarna i nätsladden är färgmärkta enligt följande: **Blå – Neutral**  
**Brun – Strömförande**

**STATISK ELEKTRICITET:** Vissa mattor kan orsaka att lite statisk elektricitet byggs upp. Elektrostatiska urladdningar är inte hälsofarliga.

**EFTER ANVÄNDNING:** Stäng av dammsugaren och dra ur kontakten ur vägguttaget. Stäng alltid av maskinen och dra ur kontakten innan du rengör maskinen eller utför underhåll.

**SÄKERHET MED BARN, ÄLDRE OCH ÅLDERDOMSSVAGA:** Låt inte barn leka med apparaten eller dess reglage. Håll uppsikt över äldre barn, äldre eller ålderdomssvaga som använder apparaten.

**HOOVER-SERVICE:** För att se till att maskinen fortsätter att vara effektiv fungerar som den ska rekommenderar vi att service och reparationer endast utförs av behöriga servicetekniker från Hoover.

## DET ÄR VIKTIGT ATT DU ALDRIG GÖR NÅGOT AV FÖLJANDE:

- Placerar dammsugaren ovanför dig när du dammsuger i trappor.
- Använder dammsugaren utomhus eller på våta ytor eller för att suga upp vätskor.
- Suger upp hårda eller vassa föremål, tändstickor, het aska, cigarettfimpar eller liknande föremål.
- Sprayar med eller suger upp lättantändliga vätskor, rengöringsvätska, sprayer eller deras ångor eftersom det kan leda till risk för brand/explosioner.
- Kör över nätsladden när du använder dammsugaren eller tar bort kontakten genom att dra i sladden.
- Står på eller lindar nätsladden runt armar eller ben när du använder dammsugaren.
- Använder apparaten för att rengöra människor eller djur.
- Fortsätter att använda dammsugaren när det verkar vara fel på den. Om nätsladden är skadad måste du sluta använda dammsugaren OMEDELBART. För att undvika säkerhetsrisker måste en behörig Hoover-servicetekniker byta nätsladden.

\*Endast vissa modeller

\*\*Munstyckets design kan variera mellan modeller

## BEKANTA DIG MED DAMMSUGAREN

- A. Dammsugarkroppen
- B. Reglage för på/av & justerbar styrka
- C. Dammbehållare
- D. Knapp för frigörande av dammbehållare
- E. Slangspärr
- F. Handtag
- G. Teleskoprör
- H. Teleskoprörsreglage
- I. Slang
- J. Handtagshake
- K. Parkeringshake för teleskoprör
- L. Slanguppsläppningsknappar
- M. Förmotorfilter
- N. Utblåsningsfilter
- O. Frigöringsknapp för lock till utblåsningsfilter
- P. Matt- och golvmunstycke\*\*
- Q. Golvtypväljare
- R. Verktyg för springor
- S. Dammborste
- T. Parkeringshake för munstycke
- U. Parkeringshake för teleskoprör
- V. Parkettmunstycke\*\*
- W. Miniturbomunstycke för borttagning av djurhår\*
- X. Allergenavlägsnande miniturbomunstycke\*
- Y. Stort turbomunstycke\*

## SÄTTA IHOP DAMMSUGAREN

Ta ur alla delar ur förpackningen.

1. Koppla i slangen i dammsugarkroppen och se till så att den knäpper i läge. För att frigöra slangen: tryck bara in de två frigöringsknapparna på slangen och ta bort slangen. [2]
2. Anslut handtaget till övre änden av röret. [3]
3. Koppla rörets nedre ände till matt- och golvmunstycket\*\*. [4]



## ANVÄNDA DAMMSUGAREN

1. Dra ur nätsladden och koppla in den i ett vägguttag. [5] Dra inte ut sladden längre än till den röda markeringen.
2. Ställ in teleskopröret på önskad längd genom att hålla i handtaget och flytta handgreppet uppåt eller nedåt till den position som är bekvämast. [6]
3. Matt- och golvmunstycke\*\* - Välj det bästa rengöringsläget för den aktuella golvtypen genom att trycka på pedalen på munstycket [7].  
**Hårt golv:** Borstarna sänks ned för att skydda golvet.  
**Matta:** Borstarna dras upp för att ge djup rengöring.
4. Starta dammsugaren genom att vrida reglaget för på/av och justerbar styrka på dammsugarens stomme, medsols. [8]
5. Justera styrkan genom att vrida reglaget för på/av och justerbar styrka till önskad nivå. [8]
6. Vid avslutad användning, stäng av genom att vrida på reglaget för på/av och justerbar styrka. [8] Dra ur kontakten och dra lätt i sladden, så dras den automatiskt tillbaka in i dammsugaren. [9]

## PARKERING OCH FÖRVARING

Slangen och röret kan parkeras för tillfällig förvaring under användning [10] eller i Nanopack-förvaringsläget när dammsugaren inte används[17]:

1. Fäll ihop teleskopröret till förvaringslängd.
2. Ta loss munstycket från teleskopröret. [11]
3. Avlägsna slanghandtaget från teleskopröret. [12]
4. Släpp upp slangspärren baktill på dammsugaren [13] och vira slangen runt dammsugaren. [14]
5. Parkera slanghandtaget på dammsugaren. [15]
6. Sätt i munstycket i parkeringsskåran på dammsugarens undersida. [16]
7. Sätt i teleskopröret i den lediga parkeringsskåran på dammsugarens undersida. [17]

## UNDERHÅLL AV DAMMSUGAREN

### Tömma dammbehållaren

När dammet når maxnivån tömmer du dammbehållaren.

**VIKTIGT:** För att bibehålla optimal kapacitet får dammet inte överskrida maxnivån.

1. Ta loss slangen från dammsugaren. [2]
2. Tryck på frigöringsknappen till dammbehållaren på tunnans lock [18] och lyft ut dammbehållaren ur dammsugaren. [19]

\*Endast vissa modeller

\*\* Munstyckets design kan variera mellan modeller

3. Håll dammbehållaren upp och ned så att motorfiltret ligger uppåt. Lossa och lyfta av klämmorna på motorfilterramen och ta bort motorfiltret från ramen. [21] Om filtren är smutsiga, se avsnittet "Rengöra de tvättbara filtren".
4. Håll dammbehållaren över en soptunna, tryck på frigöringsknappen till behållarens lucka för att tumba ut dammet. [23]
5. Använd dammborsten [15] vid behov för att ta bort stora mängder damm från innerytan på soptunnan.
6. Stäng fliken till dammbehållaren och sätt tillbaka motorfilterramen. Se till att spärren är ordentligt stängd. Sätt tillbaka dammbehållaren på dammsugaren.

### Rengöra de tvättbara filtren

Dammsugaren är försedd med ett förmotorfilter. För bästa möjliga rengöringsresultat ska filtren rengöras regelbundet. Ta bort överflödigt damm från filtren genom att försiktigt knacka dem mot sidan av en soptunna. Filtren ska rengöras var femte gång som dammbehållaren töms.

**VIKTIGT: Filtren måste rengöras regelbundet på alla påslösa dammsugare. Om filtren inte rengörs kan detta leda till att luften blockeras, överhettning och produktfel. Dessutom kan garantin upphöra att gälla.**

**VIKTIGT: Kontrollera och underhåll filtren regelbundet genom att följa underhållsinstruktionerna. Vi rekommenderar också att du köper nya filter efter var tredje filtertvätt. Det gör att dammsugaren bibehåller sin effekt.**

### Så här kommer du åt förmotorfiltret:

1. Lyft bort dammbehållaren från dammsugaren. [19]
2. Håll dammbehållaren över en soptunna med ena handen. Håll dammbehållaren upp och ned så att motorfiltret ligger uppåt. Lossa och lyfta av klämmorna på motorfilterramen och ta bort motorfiltret från ramen. [21]
3. Knacka försiktigt på filtersatsen och tvätta den i ljummet vatten. [22] Ta bort överflödigt vatten från filtren med en torr trasa och låt dem torka helt innan du använder dem igen.
4. Montera ihop filtersatsen igen när den är helt torr och sätt tillbaka den på dammsugaren.

**VIKTIGT:** Använd inte produkten om inte förmotorfiltret sitter på plats.

**VIKTIGT:** Se alltid till att filterpaketen är helt torra innan de används.

### Så här kommer du åt utblåsningsfiltret:

1. Lås upp utblåsningsfilterlucka genom att dra knappen mot baksidan av dammsugaren.
2. Ta bort filtersatsen. [20]
3. Knacka försiktigt på filtersatsen och tvätta den i ljummet vatten. [22] Ta bort överflödigt vatten från filtren med en torr trasa och låt dem torka helt innan du använder dem igen. Montera ihop filtersatsen igen när den är helt torr och sätt tillbaka den på dammsugaren.

**Kom ihåg:** Använd inte hett vatten eller rengöringsmedel. Om filtren mot förmodan skulle skadas ska de ersättas med äkta förbrukningsvaror från Hoover. Använd inte produkten om något filter inte sitter på plats.





## Ta bort ett stopp i systemet

1. Kontrollera om dammbehållaren är full. Gå i så fall till "Tömma dammbehållaren".
2. Om dammbehållaren är tom och sugkraften ändå är låg:
  - A. Behöver filtren rengöras? Gå i så fall till avsnittet "Rengöra de tvättbara filtren".
  - B. Kontrollera om det är något annat stopp i systemet. - Använd en stång eller liknande för att ta bort det som eventuellt blockerar rören eller slangen.
  - C. Titta efter och avlägsna eventuella tilltäppningar i munstycket.

Varning - Om dammsugaren används en längre tid när den är blockerad, stänger en värmesäkring av dammsugaren för att förhindra överhettning. Om detta inträffar slår du av dammsugaren, drar ut sladden och rättar till felet. Det tar omkring 45 minuter för säkringen att automatiskt återställas.

## TILLBEHÖR OCH MUNSTYCKEN

Alla tillbehör kan monteras på slangens handtag eller i änden av teleskopröret.

**Verktyg för springor [1R]** - För hörn och svåråtkomliga utrymmen. Ta upp fogmunstycket från tillbehörsutrymmet [24] och fäst det på slanghandtaget [25] eller teleskopröret.

**Dammborste [15]** - För bokhyllor, ramar, tangentbord och andra känsliga utrymmen. Ta upp dammborsten från tillbehörsutrymmet [24], fäst det på fogmunstycket och därefter på slanghandtaget [25] eller teleskopröret.

**Parkettmunstycke\*\*** - För parkettgolv och andra känsliga golv. [1V]

**Miniturbomunstycke för borttagning av djurhår\*** - Använd miniturbomunstycket i trappor eller för djuprengöring av textilytor och andra svårrengjorda ytor. Särskilt lämpligt för borttagning av djurhår. [1W]

**Allergenavlägsnande miniturbomunstycke\*** - Använd miniturbomunstycket i trappor eller för djuprengöring av textilytor och andra svårrengjorda ytor. Särskilt lämpligt för allergenborttagning. [1X]

**Stort turbomunstycke\*** - Använd det stora turbomunstycket för djuprengöring av mattor. [1Y]

**VIKTIGT:** Använd inte det stora turbomunstycket eller miniturbomunstycket på mattor med långa fransar, djurfällar eller mattor med högre lugg än 15 mm. Håll inte munstycket stilla på en plats när borsten roterar.

\*Endast vissa modeller

## CHECKLISTA FÖR ANVÄNDAREN

Om du får problem med produkten fyller du i den här enkla kontrollistan innan du ringer till den lokala Hoover-servicerepresentanten.

- Har dammsugaren tillgång till fungerande strömförsörjning? Kontrollera genom att koppla in en annan eldriven apparat.
- Är dammbehållaren överfylld? Se "Underhåll av dammsugaren".
- Är filtret igensatt? Se "Underhåll av dammsugaren".
- Är slangen eller munstycket igensatt? Se "Ta bort ett stopp i systemet".
- Är dammsugaren överhettad? Om så är fallet tar en automatisk återställning cirka 45 minuter.

## VIKTIG INFORMATION

### Reserv- och förbrukningsdelar från Hoover

Använd alltid originaldelar från Hoover vid byte. Du kan beställa delar från närmaste Hoover-återförsäljare eller direkt från Hoover. Uppge alltid modellnummer när du beställer delar.

#### Förbrukningsdelar:

- |                      |      |          |
|----------------------|------|----------|
| • Förmotorfilter:    | S112 | 35601237 |
| • Utblåsningsfilter: | T106 | 35601238 |

#### Reservdelar:

- |                            |        |          |
|----------------------------|--------|----------|
| • Matt- och golvmunstycke: | G72    | 4845090  |
| • Slang:                   | D122   | 35601055 |
| • Parkettmunstycke:        | G90PCB | 35600934 |
| • Miniturbomunstycke:      | J32    | 35600817 |
| • Turbomunstycke:          | J57    | 35601239 |



## Kvalitet och miljö

### kvalitet

Hoovers fabriker har kvalitetsbedömts av oberoende organisationer. Våra produkter tillverkas enligt ett kvalitetssystem som uppfyller kraven för ISO 9001.

### Miljön:

Den här apparaten är märkt enligt det europeiska direktivet 2002/96/EG om avfall som utgörs av eller innehåller elektriska eller elektroniska produkter (WEEE). Genom att se till att produkten avfallshandteras på rätt sätt kan du hjälpa till att hindra möjliga negativa konsekvenser för miljö och hälsa.

Symbolen på produkten visar att den inte får hanteras som hushållsavfall. Den ska i stället lämnas in på en insamlingsplats för återvinning av elektrisk och elektronisk utrustning. Avfallshanderingen ska utföras enligt de lokala miljöbestämmelserna. Mer utförlig information om hantering och återvinning av produkten kan du få från kommunen, återvinningsanläggningen eller den butik där du köpte produkten.



### Garanti

Garantivillkoren för produkten definieras av vår representant i det land där produkten säljs. Du kan få uppgifter om aktuella villkor från återförsäljaren. Kvittot måste visas upp när man kräver ersättning enligt garantin.

Uppgifterna kan ändras utan föregående meddelande.



## TÄRKEITÄ HUOMAUTUKSIA TURVALLISUUDESTA

Tämä pölynimuri on tarkoitettu ainoastaan kotikäyttöön tämän käyttöoppaan kuvaamalla tavalla. Tutustu tähän käyttöoppaaseen huolellisesti ennen laitteen käyttöä. Käytä ainoastaan Hooverin toimittamia tai suosittelemia lisävarusteita.

**VAROITUS:** Sähkö voi olla erittäin vaarallista. Tämä laite on kaksoiseristetty, eikä sitä saa maadoittaa. Pistokkeessa on 13 ampeerin sulake (vain Iso-Britannia).

**TÄRKEÄÄ:** Virtajohdon johtimien värikoodit ovat seuraavat: **Sininen – nollajohdin**  
**Ruskea – jännitteellinen johdin**

**STAATTINEN SÄHKÖ:** Joihinkin mattoihin voi kertyä staattista sähköä. Staattisen sähköön purkaus ei ole vaarallista terveydelle.

**KÄYTÖN JÄLKEEN:** Kytke laitteesta virta ja irrota virtajohto virtalähteestä. Kytke laitteesta virta ja irrota virtajohto virtalähteestä aina, ennen kuin puhdistat laitteen tai teet huoltotoimenpiteitä.

**LASTEN, VANHUSTEN JA SAIRAIDEN TURVALLISUUS:** Älä anna lasten leikkiä tällä laitteella tai sen hallintalaitteilla. Valvo, kun isot lapset, vanhuksat tai sairaat käyttävät tätä laitetta.

**HOOVER-HUOLTO:** Laitteen käyttöturvallisuuden ja tehokkaan toiminnan varmistamiseksi huolto ja korjaukset kannattaa teettää valtuutetussa Hoover-huollossa.

## ÄLÄ TEE NÄIN:

- Älä aseta imuria yläpuolellesi, kun imuroit portaita.
- Älä käytä imuria ulkona tai märällä alustalla. Älä imuroi nesteitä.
- Älä imuroi kovia tai teräviä esineitä, tulitikkuja, kuumaa tuhkaa, tupakantumpeja tai muita vastaavia esineitä.
- Älä käytä suihkeita imurin lähellä tai imuroi syttyviä nesteitä, puhdistusnesteitä, aerosoleja tai niiden kaasuja. Tämä voi aiheuttaa tulipalo- tai räjähdysvaaran.
- Älä aja imurilla verkkojohdon päälle tai irrota pistoketta virtalähteestä vetämällä johdosta.
- Älä seiso virtajohdon päällä tai kierrä sitä käsien tai jalkojen ympärille imuroinnin aikana.
- Älä käytä tätä laitetta ihmisten tai eläinten puhdistamiseen.
- Älä käytä pölynimuria, jos se vaikuttaa vialliselta. Lopeta pölynimurin käyttö VÄLITTÖMÄSTI, jos verkkojohto on vahingoittunut. Virtajohdon saa turvallisuusyistä vaihtaa vain valtuutettu Hoover-huoltoliike.

\*Vain joissakin malleissa

\*\*Suuttimen muoto saattaa vaihdella mallista riippuen

## IMURIN OSAT

- Imurin runko
- Virtakytkin & tehon säätöpyörä
- Pölykasetti
- Pölykasetin vapautuspainike
- Letkun salpa
- Kahva
- Teleskooppiputki
- Teleskooppiputken sovittimet
- Letku
- Kädensijan koukku
- Teleskooppiputken kiinnityskoukku
- Letkun irrotuspainikkeet
- Moottorin edessä oleva suodatin
- Poistosuodatin
- Poistosuodattimen kannen vapautuspainike
- Matto- ja lattiasuutin\*\*
- Lattiatyyppin valitsin
- Rakosuutin
- Pölysuutin
- Suuttimen kiinnitysura
- Teleskooppiputken kiinnitysura
- Parkettisuutin\*\*
- Pieni eläinkarvatehosuutin\*
- Pieni allergiatehosuutin\*
- Tehosuutin\*

## IMURIN KOKOAMINEN

Pura kaikki osat pakkauksesta.

- Liitä letku imurin runkoon ja varmista, että se naksahda ja lukittuu paikalleen. Letkun irrottaminen: paina kumpaakin letkun päässä olevaa painiketta ja irrota letku. [2]
- Liitä kädensija putken yläpäähän. [3]
- Liitä matto- ja lattiasuutin putken alapäähän\*\*. [4]



## IMURIN KÄYTTÖ

1. Vedä verkkojohto esiin ja kytke pistoke virtalähteeseen. [5] Vedä johto ulos enintään punaiseen merkkiin asti.
2. Säädä teleskooppiputki sopivalle korkeudelle siirtämällä teleskooppivapautuspainike ylös ja siirtämällä kädensijaa ylös tai alas. [6]
3. Matto- ja lattiasuutin\*\* - Paina suulakkeen [7] lattiatyyppin valitsinta ja valitse lattiaan sopiva imurointitapa.

**Kova lattia:** Harjakset ovat alhaalla lattian suojaamiseksi.

**Matto:** Harjakset ovat ylhäällä parhaan imutehon saavuttamiseksi.

4. Käynnistä imuri kääntämällä imurin rungossa olevaa virtakytkintä/tehonsäätöpyörää myötäpäivään. [8]
5. Säädä tehotaso kääntämällä virtakytkin/tehonsäätöpyörä halutulle tasolle. [8]
6. Sammuta imuri käytön jälkeen kääntämällä virtakytkintä/tehonsäätöpyörää. [8] Irrota pistoke pistorasiasta ja vedä virtajohto kevyesti ulos imurista, jolloin johto alkaa keulautua automaattisesti takaisin imuriin. [9]

## SÄILYTYS JA VARASTOINTI

Joustava letku ja putki voidaan kiinnittää väliaikaisesti käytön aikana [10] tai Nanopack-varastointiasentoon [17], kun sitä ei käytetä:

1. Paina teleskooppiputki varastointipituuteen.
2. Irrota suutin teleskooppiputken päästä. [11]
3. Irrota letkun kahva teleskooppiputkesta. [12]
4. Nosta letkun salpa imurin takaa [13] ja kierrä letku tuotteen ympärille. [14]
5. Kiinnitä letkun kahva tuotteeseen. [15]
6. Laita suutin tuotteen pohjassa olevaan kiinnitysuriaan. [16]
7. Laita teleskooppiputki tuotteen pohjassa olevaan toiseen kiinnitysuriaan. [17]

## IMURIN KUNNOSSAPITO

### Pölykasetin tyhjennys

Tyhjennä pölykasetti, kun pölymäärämittari osoittaa kasetin olevan täynnä.

**TÄRKEÄÄ:** Älä imuroi enää sen jälkeen, kun mittari osoittaa kasetin olevan täynnä.

1. Irrota letku imurista. [2]
2. Paina pölykasetin vapautuspainikkeita säiliön kannessa [18] ja nosta pölykasetti pois imurista. [19]

\*Vain joissakin malleissa

\*\* Suuttimen muoto saattaa vaihdella mallista riippuen

3. Pidä pölykasettia ylösalaisin niin, että moottorin esisuodatin on ylöspän. Vapauta sitten moottorin esisuodattimen kehyksen salpa ja poista moottorin esisuodatin kehyksestä. [21] Jos suodattimet ovat likaiset, katso kohta "Pestävien suodattimien puhdistus".
4. Pidä pölykasettia roskasäiliön yllä ja avaa kasetin luukku painamalla sen salvasta. [23]
5. Poista liiallinen pöly pölysäiliön sisäpinnasta tarvittaessa pölyharjan [15] avulla.
6. Sulje pölysäiliön läppä ja laita moottorin esisuodatin sen päälle varmistuen, että salpa on suljettu hyvin. Asenna pölykasetti paikalleen imuriin.

### Pestävien suodattimien puhdistus

Imurissa on moottorin esisuodatin. Parhaimman puhdistustehon säilyttämiseksi puhdista suodattimet säännöllisesti. Poista liika pöly suodattimista naputtamalla niitä kevyesti roska-astian kylkeen. Suodattimet tulisi pestä aina pölysäiliön viiden tyhjennyskerran jälkeen.

**TÄRKEÄÄ:** Kaikkien pölypussittomien imurien suodattimet on puhdistettava säännöllisesti. Jos suodattimia ei puhdisteta, ilman virtaus voi tukkeutua, imuri ylikuumentaa ja rikkoutua. Myös takuu voi mitätöityä.

**TÄRKEÄÄ:** Tarkista ja huolla suodattimet säännöllisesti suodattimien huolto-ohjeiden mukaan. Suosittelemme myös hankkimaan uudet suodattimet, kun ne on pesty kolme kertaa. Näin imurin suorituskyky säilyy hyvänä.

### Moottorin edessä olevan suodattimen poistaminen:

1. Irrota pölykasetti imurin rungosta. [19]
2. Pidä pölykasettia roska-astian yllä yhdellä kädellä ylösalaisin niin, että moottorin esisuodatin on ylöspän. Vapauta sitten moottorin esisuodattimen kehyksen salpa ja poista moottorin esisuodatin kehyksestä. [21]
3. Taputa suodatinpakkauksia kevyesti ja pese ne lämpimällä vedellä. [22] Poista suodattimista liika vesi ja anna kuivua kokonaan ennen uudelleenkäyttöä.
4. Kun suodatinpakkaukset ovat kuivuneet kokonaan, asenna ne takaisin imuriin.

**TÄRKEÄÄ:** Älä käytä imuria ilman moottorin esisuodatinpakkauksia.

**TÄRKEÄÄ:** Varmista aina ennen käyttöä, että suodatinpakkaukset on täysin kuivia.

### Poistosuodattimen puhdistus:

1. Vapauta poistosuodattimen kansi liu'uttamalla painiketta imurin takaosaan päin.
2. Irrota suodatinpakkaukset syvennyksestä. [20]
3. Taputa suodatinpakkauksia kevyesti ja pese ne lämpimällä vedellä. [22] Poista suodattimista liika vesi ja anna kuivua kokonaan ennen uudelleenkäyttöä. Kun suodatinpakkaukset ovat kuivuneet kokonaan, asenna ne takaisin imuriin.

**Muista:** Älä käytä kuumaa vettä tai pesuaineita. Jos suodattimet vaurioituvat, mikä on epätodennäköistä, hanki tilalle aito Hoover-varaosaa. Älä yritä käyttää imuria ilman suodatinta.



## Tukoksen poistaminen imurista

1. Tarkista, onko pölykasetti täynnä. Tyhjennä se tarvittaessa kohdan "Pölykasetin tyhjennys" ohjeiden mukaan.
2. Jos pölykasetti on tyhjä, mutta imuteho on silti heikko:
  - A. Ovatko suodattimet puhdistuksen tarpeessa? Jos ovat, katso lisätietoja kohdasta "Pestävien suodattimien puhdistus".
  - B. Tarkasta, onko järjestelmässä muuta tukosta. - Poista tukos putkista tai letkusta tikun tai sauvan avulla.
  - C. Tarkista, onko suutin tukossa, ja poista tukokset.

Varoitus - Jos imuria käytetään erittäin pitkän aikaa tukkeutuneena, lämpökatkaisin katkaisee virran imurista estääkseen sen ylikuumenemisen. Jos näin tapahtuu, kytke imuri pois päältä, irrota pistorasiasta ja korjaa vika. Turvakatkaisu nollautuu itsestään noin 45 minuutin kuluessa.

## LISÄVARUSTEET JA SUUTTIMIT

Kaikki lisävarusteet sopivat letkun kahvaan tai teleskooppiputken päähän.

**Rakosuutin [1R]**– Nurkkia ja vaikeapääsyisiä kohteita varten. Poista rakosuutin lisävarustepidikkeestä [24] ja kiinnitä se letkun kädensijaan [25] tai teleskooppiputkeen.

**Pölysuutin [1S]** – Kirjahyllyjä, kehyksiä, näppäimistöjä ja muita kevyttä imutehoa vaativia paikkoja varten. Poista pölysuutin lisävarustepidikkeestä [24] ja kiinnitä rakosuuttimeen ja sitten letkun kädensijaan [25] tai teleskooppiputkeen.

**Parkettisuutin\*\*** – Parketin ja muiden arkojen lattiapintojen imurointiin. [1V]

**Pieni eläinkarvatehosuutin\*** - Pienellä tehosuuttimella voit imuroida portaita tai syväpuhdistaa tekstiilipintoja ja muita vaikeasti puhdistettavia paikkoja. Sopii erityisesti eläinkarvojen imurointiin. [1W]

**Pieni allergiatehosuutin\*** – Pienellä tehosuuttimella voit imuroida portaita tai syväpuhdistaa tekstiilipintoja ja muita vaikeasti puhdistettavia paikkoja. Sopii erityisesti allergiaa aiheuttavien kohteiden imurointiin. [1X]

**Tehosuutin\*** – Tehosuuttimen avulla voit syväpuhdistaa mattoja. [1Y]

**TÄRKEÄÄ:** Älä käytä suurta tai pientä tehosuutinta imuroidessasi pitkähupsullisia mattoja, eläinten taljoja tai mattoja, joiden nukan korkeus on yli 15 mm. Älä pidä suutinta paikallaan harjan pyöriessä.

\*Vain joissakin malleissa

## VIANMÄÄRITYSLISTA

Jos laitteen käytössä ilmenee ongelmia, käy läpi nämä vianmäärittämissuhteet ennen kuin otat yhteyttä paikalliseen Hoover-huoltoon.

- Toimiiko virtalähde? Tarkista tämä toisella sähkölaitteella.
- Onko pölykasetti liian täynnä? Katso lisätietoja kohdasta "Imurin huolto".
- Onko suodatin tukossa? Katso lisätietoja kohdasta "Imurin huolto".
- Onko letku tai suutin tukossa? Katso ohjeet kohdasta "Tukoksen poistaminen imurista".
- Onko imuri ylikuumentunut? Jäähtyminen kestää noin 45 minuuttia.

## TÄRKEÄÄ TIETOA

### Hoover-varaosat ja kulutustarvikkeet

Käytä vain alkuperäisiä Hoover-varaosia. Niitä on saatavana paikalliselta Hoover-jälleenmyyjältä tai suoraan Hooverilta. Mainitse varaosatilauksen yhteydessä imurin tyyppinumero.

#### Kulutustarvikkeet:

- |                          |      |          |
|--------------------------|------|----------|
| • Moottorin esisuodatin: | S112 | 35601237 |
| • Poistosuodatin:        | T106 | 35601238 |

#### Varaosat:

- |                           |        |          |
|---------------------------|--------|----------|
| • Matto- ja lattiasuutin: | G72    | 4845090  |
| • Letku:                  | D122   | 35601055 |
| • Parkettisuutin:         | G90PCB | 35600934 |
| • Turbo-minisuulake:      | J32    | 35600817 |
| • Tehosuutin:             | J57    | 35601239 |



## Laatu ja ympäristö

### Laatu

Hooverin tuotantolaitoksissa on tehty riippumaton laadunarviointi. Tuotantoprosessimme täyttävät ISO 9001 -laatujärjestelmän vaatimukset.

### Ympäristö:

Tämä laite on merkitty sähkö- ja elektroniikkalaiteromua (WEEE) koskevan eurooppalaisen direktiivin 2002/96/EY mukaisesti. Hävittämällä tämän laitteen oikein estät mahdollisia ympäristölle ja ihmisterveydelle aiheutuvia haittavaikutuksia, joita saattaa syntyä laitteen vääränlaisen hävittämisen seurauksena.

Laitteessa oleva symboli osoittaa, että laitetta ei saa hävittää kotitalousjätteenä. Se täytyy luovuttaa kodinkoneiden keräyspisteeseen sähkölaitteiden kierrätystä varten. Hävittäminen on suoritettava paikallisten jätteiden hävittämistä koskevien ympäristösäännösten mukaisesti. Saat lisätietoja tämän tuotteen käsitlemisestä, hyötykäytöstä ja kierrätyksestä paikallisilta viranomaisilta, kotitalouksien jätehuollosta tai liikkeestä, josta ostit tuotteen.



### Takuu

Tämän laitteen takuuehdot määrittelee ostomaan Hoover-edustaja. Yksityiskohtaiset tiedot näistä ehdoista saa laitteen myyneeltä jälleenmyyjältä. Tämän takuun mukaisia vaateita esitettäessä on esitettävä myyntitodistus tai ostokuitti.

Oikeus muutoksiin pidätetään.



## ΣΗΜΑΝΤΙΚΕΣ ΥΠΕΝΘΥΜΙΣΕΙΣ ΑΣΦΑΛΕΙΑΣ

Αυτή η σκούπα θα πρέπει να χρησιμοποιείται αποκλειστικά για οικιακή χρήση, όπως περιγράφεται σε αυτό το εγχειρίδιο χρήσης. Πριν από τη χρήση της συσκευής αυτής, παρακαλούμε βεβαιωθείτε ότι οι οδηγίες έχουν γίνει πλήρως κατανοητές. Να χρησιμοποιείτε μόνον ανταλλακτικά που συνιστώνται ή παρέχονται από τη Hoover.

**ΠΡΟΕΙΔΟΠΟΙΗΣΗ:** Το ηλεκτρικό ρεύμα μπορεί να είναι εξαιρετικά επικίνδυνο. Αυτό το προϊόν διαθέτει διπλή μόνωση και δεν θα πρέπει να γειώνεται. Αυτός ο ρευματολήπτης (φικς) διαθέτει μια ασφάλεια των 13 A (μόνον στα μοντέλα που προορίζονται για το Ην. Βασίλειο)

**ΣΗΜΑΝΤΙΚΟ:** Τα σύρματα του καλωδίου ρεύματος φέρουν την παρακάτω χρωματική κωδικοποίηση: **Μπλε – Ουδέτερο Καφέ – Ηλεκτροφόρο (Φάση)**

**ΣΤΑΤΙΚΟΣ ΗΛΕΚΤΡΙΣΜΟΣ:** Ορισμένα χαλιά μπορεί να προκαλέσουν μικρή συσσώρευση στατικού ηλεκτρισμού. Τυχόν στατικές εκκενώσεις δεν είναι επικίνδυνες για την υγεία.

**ΜΕΤΑ ΤΗ ΧΡΗΣΗ:** Θέστε εκτός λειτουργίας τη σκούπα και αποσυνδέστε το φικς από την πρίζα.

Πριν από κάθε καθαρισμό ή συντήρηση της συσκευής, θα πρέπει να την απενεργοποιείτε και να αποσυνδέετε το φικς από την πρίζα.

**ΑΣΦΑΛΕΙΑ ΓΙΑ ΠΑΙΔΙΑ, ΗΛΙΚΙΩΜΕΝΟΥΣ Η ΑΤΟΜΑ ΜΕ ΑΝΑΠΗΡΙΑ:** Μην αφήνετε τα παιδιά να παίζουν με τη συσκευή ή με τα χειριστήριά της. Παρακαλείστε να επιβλέπετε τη συσκευή όταν χρησιμοποιείται από μεγαλύτερα παιδιά, ηλικιωμένους ή άτομα με αναπηρία.

**ΣΕΡΒΙΣ ΤΗΣ HOOVER:** Προκειμένου να διασφαλίσετε τη συνεχή ασφαλή και αποτελεσματική λειτουργία αυτής της συσκευής, σας συνιστούμε οι εργασίες σέρβις και επισκευών να εκτελούνται αποκλειστικά από εξουσιοδοτημένο μηχανικό σέρβις της Hoover.

## ΕΙΝΑΙ ΣΗΜΑΝΤΙΚΟ ΝΑ:

- Μην τοποθετείτε τη σκούπα πιο ψηλά από εσάς όταν καθαρίζετε σκάλες.
- Μην χρησιμοποιείτε τη σκούπα σε εξωτερικούς χώρους, σε βρεγμένες επιφάνειες ή για να μαζεύετε νερά.
- Μην περισυλλέγετε σκληρά ή αιχμηρά αντικείμενα, σπέρτα, ζεστή στάχτη, αποσίγαρα ή άλλα παρόμοια αντικείμενα.
- Μην μαζεύετε με τη σκούπα ή να ψεκάζετε τη σκούπα με εύφλεκτα υγρά, υγρά καθαρισμού, αεροζόλ ή τους ατμούς τους, καθώς κάτι τέτοιο μπορεί να προκαλέσει πυρκαγιά ή έκρηξη.
- Μην πατάτε πάνω από το καλώδιο τροφοδοσίας με τη σκούπα ενώ τη χρησιμοποιείτε και να βγάζετε το φικς από την πρίζα τραβώντας το καλώδιο παροχής ρεύματος.
- Μην πατάτε πάνω από το καλώδιο τροφοδοσίας με τη σκούπα ενώ τη χρησιμοποιείτε και να βγάζετε το φικς από την πρίζα τραβώντας το καλώδιο παροχής ρεύματος.
- Μην χρησιμοποιείτε τη συσκευή για να καθαρίσετε ανθρώπους ή ζώα.
- Μην συνεχίζετε να χρησιμοποιείτε τη σκούπα εάν έχετε ενδείξεις ότι παρουσιάζει βλάβη. Εάν το καλώδιο τροφοδοσίας φέρει σημάδια φθοράς, σταματήστε ΑΜΕΣΩΣ τη χρήση της σκούπας. Το καλώδιο τροφοδοσίας θα πρέπει να αντικατασταθεί από εξουσιοδοτημένο μηχανικό σέρβις της Hoover, για να αποφευχθεί κίνδυνος για την ασφάλεια.

\*Μόνο ορισμένα μοντέλα

\*\*Ο σχεδιασμός του ακροφύσιου ενδέχεται να διαφέρει ανάλογα με το μοντέλο

## ΕΞΟΙΚΕΙΩΣΗ ΜΕ ΤΗ ΣΚΟΥΠΑ

- Σώμα της σκούπας
- On/Off & Περιστροφικό χειριστήριο μεταβλητής ισχύος
- Δοχείο σκόνης
- Πλήκτρο απελευθέρωσης δοχείου σκόνης
- Μάνδαλο εύκαμπτου σωλήνα
- Λαβή
- Τηλεσκοπικός σωλήνας
- Ρυθμιστές τηλεσκοπικού σωλήνα
- Εύκαμπτος σωλήνας
- Άγκιστρο λαβής
- Άγκιστρο στάθμευσης τηλεσκοπικού σωλήνα
- Πλήκτρα απελευθέρωσης εύκαμπτου σωλήνα
- Φίλτρο εξόδου
- Φίλτρο εξόδου
- Κουμπί απελευθέρωσης καλύμματος φίλτρου εξόδου
- Ακροφύσιο χαλιών και δαπέδου\*\*
- Επιλογέας τύπου δαπέδου
- Εργαλείο με λεπτό άκρο
- Βούρτσα ξεσκονίσματος
- Εγκοπή στάθμευσης ακροφύσιου
- Εγκοπή στάθμευσης τηλεσκοπικού σωλήνα
- Ακροφύσιο για παρκέ\*\*
- Ακροφύσιο Mini Turbo για τρίχες κατοικίδιων\*
- Ακροφύσιο Mini Turbo για αλλεργιογόνα\*
- Ακροφύσιο Grand Turbo\*

## ΣΥΝΑΡΜΟΛΟΓΗΣΗ ΤΗΣ ΣΚΟΥΠΑΣ ΣΑΣ

Αφαιρέστε όλα τα εξαρτήματα από τη συσκευασία.

- Συνδέστε τον εύκαμπο σωλήνα στο κυρίως σώμα της σκούπας, διασφαλίζοντας ότι έχει ασφαλίσει και στερεωθεί στη σωστή θέση. Για να ελευθερώσετε τον εύκαμπο σωλήνα: απλά πιέστε τα δύο πλήκτρα ελευθέρωσης στο άκρο του εύκαμπτου σωλήνα και αφαιρέστε στο σωλήνα. [2]
- Συνδέστε τη λαβή στο άνω άκρο του σωλήνα. [3]
- Συνδέστε το ακροφύσιο χαλιών και δαπέδου στο κάτω άκρο του σωλήνα\*\*. [4]

## ΠΩΣ ΝΑ ΧΡΗΣΙΜΟΠΟΙΗΣΕΤΕ ΤΗ ΣΚΟΥΠΑ

- Ξετυλίξτε το καλώδιο και συνδέστε το σε μια πρίζα ρεύματος. [5] Μην τραβάτε το καλώδιο πέραν της κόκκινης σήμανσης.
- Ρυθμίστε τον τηλεσκοπικό σωλήνα στο επιθυμητό ύψος μετακινώντας το ρυθμιστή τηλεσκοπικού σωλήνα επάνω και ανυψώστε ή χαμηλώστε τη λαβή στην πιο άνετη θέση καθαρισμού. [6]
- Ακροφύσιο χαλιών και δαπέδου\*\* - Πατήστε το πεντάλ στο πέλμα [7] για να επιλέξετε τον ιδανικό τρόπο καθαρισμού για το συγκεκριμένο τύπο πατώματος.  
**Σκληρά δάπεδα:** Οι βούρτσες χαμηλώνουν για την προστασία του δαπέδου.  
**Χαλί:** Οι βούρτσες ανασκάνονται για βαθύτερο καθαρισμό.
- Ενεργοποιήστε τη σκούπα περιστρέφοντας το περιστροφικό χειριστήριο μεταβλητής ισχύος On/Off δεξιόστροφα επάνω στο βασικό μέρος της σκούπας. [8]
- Ρυθμίστε το επίπεδο ισχύος περιστρέφοντας το περιστροφικό χειριστήριο μεταβλητής ισχύος On/Off στο επιθυμητό επίπεδο. [8]
- Απενεργοποιήστε στο τέλος της χρήσης στρέφοντας το περιστροφικό χειριστήριο μεταβλητής ισχύος On-Off. [8] Βγάλτε από την πρίζα και τραβήξτε απαλά το καλώδιο τροφοδοσίας και το καλώδιο θα αρχίσει αυτόματα να τυλίγεται μέσα στη σκούπα. [9]

## ΣΤΑΘΜΕΥΣΗ ΚΑΙ ΑΠΟΘΗΚΕΥΣΗ

Μπορείτε να σταθμεύσετε για προσωρινή αποθήκευση τον εύκαμπο σωλήνα και το σωλήνα κατά τη χρήση [10] ή στη θέση αποθήκευσης Naporack όταν δεν είναι σε χρήση [17]:

- Συμπύξτε τον τηλεσκοπικό σωλήνα στο μήκος αποθήκευσής του.
- Αφαιρέστε το ακροφύσιο από το τέλος του τηλεσκοπικού σωλήνα. [11]
- Αφαιρέστε τη λαβή του σωλήνα από τον τηλεσκοπικό σωλήνα. [12]
- Ανασηκώστε το μάνδαλο του εύκαμπτου σωλήνα στο πίσω μέρος της σκούπας [13] και τυλίξτε τον εύκαμπο σωλήνα γύρω από τη συσκευή. [14]
- Σταθμεύστε τη λαβή του σωλήνα στη συσκευή. [15]
- Συναρμολογήστε το ακροφύσιο στην εγκοπή στάθμευσης κάτω από τη συσκευή. [16]
- Συναρμολογήστε τον τηλεσκοπικό σωλήνα στην άλλη εγκοπή στάθμευσης κάτω από τη συσκευή. [17]

## ΣΥΝΤΗΡΗΣΗ ΤΗΣ ΣΚΟΥΠΑΣ

### Άδειασμα του δοχείου σκόνης

Όταν η σκόνη φτάσει στην ανώτερη ένδειξη του δοχείου, αδειάστε το.

**ΣΗΜΑΝΤΙΚΟ:** Για βέλτιστη απόδοση μην επιτρέπετε στη σκόνη να υπερβεί τη μέγιστη ένδειξη.

- Αφαιρέστε τον εύκαμπο σωλήνα από το σώμα της σκούπας. [2]
- Πιέστε το κουμπί απελευθέρωσης του δοχείου σκόνη στο κάλυμμα του κάδου [18] και ανασηκώστε το δοχείο σκόνης εκτός της σκούπας. [19]
- Κρατείστε το δοχείο της σκόνης προς τα πάνω ώστε το φίλτρο πριν από το μοτέρ να

\*Μόνο ορισμένα μοντέλα

\*\* Ο σχεδιασμός του ακροφύσιου ενδέχεται να διαφέρει ανάλογα με το μοντέλο

κοιτά προς τα πάνω. Απασφαλίστε και απαγκιστρώστε το πλαίσιο του φίλτρου πριν από το μοτέρ και αφαιρέστε το από το πλαίσιο. [21] Αν τα φίλτρα είναι βρώμικα, ανατρέξτε στην ενότητα «Καθαρισμός των πλενόμενων φίλτρων».

- Κρατήστε το δοχείο σκόνης πάνω από έναν κάδο απορριμμάτων και πιέστε την ασφάλεια απελευθέρωσης θύρας δοχείου για να αδειάσετε τη σκόνη. [23]
- Χρησιμοποιήστε τη βούρτσα ξεσκονίσματος [15] όταν χρειάζεται να αφαιρέσετε την υπερβολική σκόνη από την εσωτερική επιφάνεια του κάδου σκόνης.
- Κλείστε την ασφάλεια του δοχείου σκόνης και τοποθετήστε ξανά το πλαίσιο φίλτρου πριν από το μοτέρ πάνω σε αυτό, εξασφαλίζοντας ότι το μάνταλο έχει κλείσει καλά. Επανατοποθετήστε το δοχείο σκόνης στη σκούπα.

### Καθαρισμός των πλενόμενων φίλτρων

Η σκούπα είναι εξοπλισμένη με ένα φίλτρο πριν το μοτέρ. Για να διατηρήσετε την καλύτερη δυνατή απόδοση καθαρισμού, καθαρίζετε τακτικά τα φίλτρα. Αφαιρέστε την υπερβολική σκόνη από τα φίλτρα χτυπώντας τα ελαφρά στις πλευρές ενός κάδου. Τα φίλτρα θα πρέπει να πλένονται μετά από 5 αδειάσματα του δοχείου.

**ΣΗΜΑΝΤΙΚΟ:** Όλες οι σκούπες χωρίς σακούλα απαιτούν συχνό καθαρισμό του φίλτρου. Η αποτυχία καθαρισμού των φίλτρων μπορεί να έχει σαν αποτέλεσμα την εμπλοκή αέρα, την υπερθέρμανση και την αστοχία του προϊόντος. Αυτό μπορεί να καταστήσει άκυρη την εγγύησή σας.

**ΣΗΜΑΝΤΙΚΟ:** Ελέγχετε τακτικά και συντηρήστε τα φίλτρα ακολουθώντας τις οδηγίες συντήρησης φίλτρου, συνιστάται, επίσης, να αγοράζετε νέα φίλτρα μετά από κάθε τρίτη πλήυση του φίλτρου. Αυτό θα διατηρήσει τις επιδόσεις της σκούπας σας.

### Για πρόσβαση στο φίλτρο πριν το μοτέρ:

- Ανασηκώστε το δοχείο σκόνης από το κύριο σώμα της σκούπας. [19]
- Κρατείστε το δοχείο της σκόνης πάνω από τον κάδο απορριμμάτων με το ένα χέρι, κρατείστε το δοχείο σκόνης προς τα κάτω ώστε το φίλτρο πριν από το μοτέρ να κοιτά προς τα πάνω. Απασφαλίστε και απαγκιστρώστε το πλαίσιο του φίλτρου πριν από το μοτέρ και αφαιρέστε το από το πλαίσιο. [21]
- Τινάξτε ελαφρά και πλύνετε με χλιαρό νερό τις δέσμες των φίλτρων. [22] Απομακρύνετε την περίσσεια νερού από τα φίλτρα με ένα στεγνό πανί και αφήστε τα να στεγνώσουν εντελώς πριν τα ξαναχρησιμοποιήσετε.
- Επανασυναρμολογήστε τις δέσμες φίλτρων μόλις στεγνώσουν εντελώς και επανατοποθετήστε τα στη σκούπα.

**ΣΗΜΑΝΤΙΚΟ:** Μη χρησιμοποιείτε το προϊόν χωρίς να έχετε τοποθετήσει τη δέσμη του φίλτρου πριν το μοτέρ.

**ΣΗΜΑΝΤΙΚΟ:** Πρέπει να διασφαλίζετε πάντα ότι οι δέσμες των φίλτρων είναι απόλυτα στεγνές πριν τη χρήση.

### Για πρόσβαση στο φίλτρο εξόδου:

- Απελευθερώστε το καπάκι φίλτρου εξόδου σπρώχνοντας το κουμπί προς το πίσω μέρος της σκούπας.
- Αφαιρέστε το σύστημα φίλτρων από την υποδοχή τους. [20]
- Τινάξτε ελαφρά και πλύνετε με χλιαρό νερό τις δέσμες των φίλτρων. [22] Απομακρύνετε την περίσσεια νερού από τα φίλτρα με ένα στεγνό πανί και αφήστε τα να στεγνώσουν εντελώς πριν τα ξαναχρησιμοποιήσετε. Επανασυναρμολογήστε τις δέσμες φίλτρων μόλις στεγνώσουν εντελώς και επανατοποθετήστε τα στη σκούπα.

**Να θυμάστε:** Μην χρησιμοποιείτε καυτό νερό ή καθαριστικά. Στην απίθανη περίπτωση που τα φίλτρα καταστραφούν, τοποθετήστε ένα γνήσιο αναλώσιμο της Hoover. Μην δοκιμάζετε και μη χρησιμοποιείτε το προϊόν χωρίς να έχετε τοποθετήσει το φίλτρο.





## Απομάκρυνση σκουπιδιού

1. Ελέγξτε εάν το δοχείο σκόνης είναι γεμάτο. Εάν ναι, ανατρέξτε στην ενότητα «Άδειασμα του δοχείου σκόνης».
2. Εάν το δοχείο σκόνης είναι άδειο αλλά η αναρρόφηση εξακολουθεί να είναι χαμηλή:
  - A. Μήπως χρειάζονται καθαρισμό τα φίλτρα; Εάν ναι, ανατρέξτε στην ενότητα «Καθαρισμός των πλενόμενων φίλτρων».
  - B. Ελέγξτε εάν έχει φράξει κάπου άλλου το σύστημα - Χρησιμοποιήστε μια ράβδο ή ένα ξύλο για να αφαιρέσετε τυχόν έμφραξη από τους σωλήνες ή τον εύκαμπτο σωλήνα.
  - C. Ελέγξτε και απομακρύνετε τυχόν έμφραξη στο ακροφύσιο.

Προειδοποίηση - Εάν η σκούπα χρησιμοποιείται για μεγάλο χρονικό διάστημα με έμφραξη, ένας θερμικός ασφαλειοδιακόπτης θέτει τη σκούπα εκτός λειτουργίας για να αποτρέψει τυχόν υπερθέρμανση. Εάν συμβεί κάτι τέτοιο, θέστε τη σκούπα εκτός λειτουργίας, αποσυνδέστε την από την πρίζα και αποκαταστήστε το πρόβλημα. Θα χρειαστούν περίπου 45 λεπτά για την αυτόματη αποκατάσταση της διακοπής.

## ΕΞΑΡΤΗΜΑΤΑ ΚΑΙ ΑΚΡΟΦΥΣΙΑ

Όλα τα εξαρτήματα μπορούν να τοποθετηθούν στο άκρο της λαβής ή του εύκαμπτου σωλήνα.

**Εργαλείο με λεπτό άκρο [1R]**– Για γωνίες και δυσπρόσιτα σημεία. Αφαιρέστε το εξάρτημα με λεπτό άκρο από τη βάση αξεσουάρ [24] και τοποθετήστε το στη λαβή του σωλήνα [25] ή στον τηλεσκοπικό σωλήνα.

**Βούρτσα ξεσκονίσματος [1S]** – Για ράφια, πλαίσια, πληκτρολόγια και άλλες ευαίσθητες περιοχές. Αφαιρέστε τη βούρτσα ξεσκονίσματος από τη βάση αξεσουάρ [24] και τοποθετήστε τη στο εξάρτημα με λεπτό άκρο και στη συνέχεια στη λαβή του σωλήνα [25] ή στον τηλεσκοπικό σωλήνα.

**Ακροφύσιο για παρκέ\*\*** – Για δάπεδα με παρκέ και άλλα ευαίσθητα δάπεδα. [1V]

**Ακροφύσιο Mini Turbo για τρίχες κατοικίδιων\*** - Χρησιμοποιήστε το μίνι ακροφύσιο τούρμπο για τις σκάλες ή για τον βαθύ καθαρισμό υφασμάτων επιφανειών και άλλων σημείων που καθαρίζονται δύσκολα. Ιδιαίτερα κατάλληλο για την απομάκρυνση τριχών κατοικίδιων. [1W]

**Ακροφύσιο Mini Turbo για αλλεργιογόνα\*** – Χρησιμοποιήστε το μίνι ακροφύσιο τούρμπο για τις σκάλες ή για τον βαθύ καθαρισμό υφασμάτων επιφανειών και άλλων σημείων που καθαρίζονται δύσκολα. Ιδιαίτερα κατάλληλο για την απομάκρυνση αλλεργιογόνων. [1X]

**Ακροφύσιο Grand Turbo\*** – Χρησιμοποιήστε το ακροφύσιο Grand Turbo για βαθύ καθαρισμό των χαλιών. [1Y]

**ΣΗΜΑΝΤΙΚΟ:** Μη χρησιμοποιείτε τα ακροφύσια Grand Turbo και Mini Turbo σε χαλιά με μακριά κρόσσια, σε προβιές και χαλιά με πέλος μεγαλύτερο των 15 χιλιοστών. Μη κρατάτε το ακροφύσιο ακίνητο ενώ περιστρέφεται η βούρτσα.

\*Μόνο ορισμένα μοντέλα

## ΚΑΤΑΛΟΓΟΣ ΕΛΕΓΧΟΥ ΧΡΗΣΤΗ

Εάν αντιμετωπίσετε πρόβλημα με το προϊόν, συμπληρώστε αυτόν τον απλό κατάλογο ελέγχου χρήστη πριν επικοινωνήσετε με το τοπικό τμήμα σέρβις της Hoover.

- Υπάρχει ενεργός ρευματοδότης (πρίζα) για την ηλεκτρική σκούπα; Ελέγξτε το με κάποια άλλη ηλεκτρική συσκευή.
- Το δοχείο σκόνης είναι υπερπλήρες; Ανατρέξτε στην ενότητα «Συντήρηση σκούπας».
- Είναι φραγμένο το φίλτρο; Ανατρέξτε στην ενότητα «Συντήρηση σκούπας».
- Είναι φραγμένο το ακροφύσιο ή ο εύκαμπτος σωλήνας; Ανατρέξτε στο κεφάλαιο «Απομάκρυνση σκουπιδιού».
- Μήπως υπερθερμάνθηκε η σκούπα; Εάν ναι, η αυτόματη αποκατάσταση θα διαρκέσει περίπου 45 λεπτά.

## ΣΗΜΑΝΤΙΚΕΣ ΠΛΗΡΟΦΟΡΙΕΣ

### Ανταλλακτικά και αναλώσιμα της Hoover

Να χρησιμοποιείτε πάντα τα γνήσια ανταλλακτικά της Hoover κατά την αντικατάσταση εξαρτημάτων. Μπορείτε να τα προμηθευτείτε από τον τοπικό αντιπρόσωπο της Hoover ή απευθείας από τη Hoover. Κατά την παραγγελία εξαρτημάτων να αναφέρετε πάντα τον αριθμό μοντέλου.

#### Αναλώσιμα:

- |                         |      |          |
|-------------------------|------|----------|
| • Φίλτρο πριν το μοτέρ: | S112 | 35601237 |
| • Φίλτρο εξόδου:        | T106 | 35601238 |

#### Ανταλλακτικά:

- |                             |        |          |
|-----------------------------|--------|----------|
| • Πέλμα χαλιών και δαπέδων: | G72    | 4845090  |
| • Εύκαμπτος σωλήνας:        | D122   | 35601055 |
| • Ακροφύσιο για παρκέ:      | G90PCB | 35600934 |
| • Ακροφύσιο Mini Turbo:     | J32    | 35600817 |
| • Πέλμα Turbo:              | J57    | 35601239 |



## Ποιότητα και το περιβάλλον

### Ποιότητα

Τα εργοστάσια της Hoover έχουν υποβληθεί σε ανεξάρτητους ποιοτικούς ελέγχους. Τα προϊόντα μας κατασκευάζονται μέσω ενός συστήματος ποιότητας το οποίο πληροί τις προδιαγραφές του προτύπου ISO 9001.

### Περιβάλλον:

Αυτή η συσκευή φέρει τη σήμανση που επιβάλλει η Ευρωπαϊκή Οδηγία 2002/96/EK, περί Αποβλήτων Ηλεκτρικού και Ηλεκτρονικού Εξοπλισμού (ΑΗΗΕ). Η σωστή απόρριψη του προϊόντος θα αποτρέψει τις πιθανές αρνητικές επιπτώσεις στο περιβάλλον και την ανθρώπινη υγεία, οι οποίες πιθανόν να προκύψουν από την ακατάλληλη διαχείριση του προϊόντος.

Η σήμανση του προϊόντος επισημαίνει ότι το συγκεκριμένο προϊόν δεν πρέπει να απορρίπτεται μαζί με τα οικιακά απορρίμματα. Αντιθέτως, θα πρέπει να παραδίδεται στο εκάστοτε σημείο συλλογής ηλεκτρικού και ηλεκτρονικού εξοπλισμού για ανακύκλωση. Η απόρριψη του προϊόντος θα πρέπει να γίνει σύμφωνα με τους εθνικούς περιβαλλοντικούς κανονισμούς που ισχύουν για την απόρριψη αποβλήτων. Για περισσότερες πληροφορίες σχετικά με τη διαχείριση, την ανάκτηση και την ανακύκλωση αυτού του προϊόντος, επικοινωνήστε με τη δημοτική υπηρεσία της περιοχής σας, την υπηρεσία απόρριψης οικιακών απορριμμάτων ή το κατάστημα από το οποίο αγοράσατε το προϊόν.



### Η εγγύησή σας

Οι προϋποθέσεις της εγγύησης για την παρούσα συσκευή είναι αυτές που ορίζονται από τον αντιπρόσωπο της χώρας στην οποία έχει πραγματοποιηθεί η πώληση. Ο αντιπρόσωπος από τον οποίο πραγματοποιείται η αγορά του προϊόντος μπορεί να σας ενημερώσει σχετικά με τις προϋποθέσεις αυτές. Για οποιαδήποτε απαίτηση που αφορά στους όρους της παρούσας απόδειξης απαιτείται η προσκόμιση του τιμολογίου ή της απόδειξης αγοράς.

Υπόκειται σε τροποποιήσεις χωρίς προειδοποίηση.

## ВАЖНЫЕ ЗАМЕЧАНИЯ ПО ТЕХНИКЕ БЕЗОПАСНОСТИ:

Пылесос предназначен только для домашнего использования, в соответствии с описанием, приведенным в данном Руководстве Пользователя. Прежде чем приступить к эксплуатации данного бытового электроприбора, убедитесь в том, что вам понятно все, о чем говорится в данном руководстве. Используйте только принадлежности, рекомендованные или поставляемые компанией Hoover.

**ВНИМАНИЕ!** Электрический ток может быть крайне опасным. Данный бытовой электроприбор снабжен двойной изоляцией и не нуждается в заземлении. Данная вилка снабжена предохранителем на 13 ампер. (Только для Великобритании).

**ВАЖНО!** Для обозначения проводов в сетевом кабеле использована следующая цветовая кодировка: **Синий – Нейтральный Коричневый – рабочий**

**СТАТИЧЕСКОЕ ЭЛЕКТРИЧЕСТВО:** В процессе чистки ковров некоторых видов может накапливаться статическое электричество. Разряд статического электричества не представляет опасности для здоровья.

**ПО ОКОНЧАНИИ РАБОТЫ:** По окончании работы следует выключить пылесос и отсоединить вилку от источника питания.

Никогда не забывайте выключать электроприбор и отсоединять вилку от источника питания до начала очистки или технического обслуживания.

**МЕРЫ БЕЗОПАСНОСТИ В ОТНОШЕНИИ ДЕТЕЙ, ПРЕСТАРЕЛЫХ И НЕМОЩНЫХ ЛЮДЕЙ:** Не позволяйте детям играть с электроприбором или его органами управления. Следите за применением электроприбора детьми старшего возраста, престарелыми и немощными людьми.

**СЕРВИСНОЕ ОБСЛУЖИВАНИЕ КОМПАНИИ HOOVER:** Для обеспечения продолжительной, безопасной и эффективной работы данного бытового электроприбора, компания рекомендует любое техобслуживание или ремонт производить только специалистом авторизованного сервисного центра Hoover.

## ЗАПРЕЩАЕТСЯ:

- При чистке лестниц размещать пылесос выше уровня вашей головы.
- Не используйте ваш пылесос вне помещения, на мокрой поверхности или для собирания мокрого материала.
- Не допускайте попадания в пылесос твердых или острых предметов, спичек, горячего пепла, окурков и т.д.
- Распылять, или собирать горючие жидкости, чистящие жидкости, аэрозоли, или их пары, так как это может привести к пожару или взрыву.
- Во время работы с пылесосом перемещать его поверх шнура питания и тянуть за шнур для отсоединения вилки от розетки.
- Во время работы с пылесосом вставать на шнур питания и наматывать его на руки или на ноги.
- Применение пылесоса для чистки людей или животных.
- Продолжать эксплуатацию пылесоса при появлении признаков неисправности. **НЕМЕДЛЕННО** выключите пылесос при повреждении шнура питания. Во избежание несчастных случаев замену провода должен осуществлять только специалист авторизованного сервисного центра Hoover.

\*Только для некоторых моделей

\*\*Конструкция насадок может различаться в зависимости от модели

## ПОЗНАКОМЬТЕСЬ С КОНСТРУКЦИЕЙ ВАШЕГО ПЫЛЕСОСА

- A. Основной корпус пылесоса
- B. Ролик с функциями Вкл./Выкл. и регулировки мощности
- C. Контейнер для сбора пыли
- D. Кнопка отсоединения контейнера для сбора пыли
- E. Защелка шланга
- F. Рукоятка
- G. Телескопическая труба
- H. Регуляторы телескопической трубы
- I. Шланг
- J. Крюк для крепления рукоятки
- K. Крюк для крепления телескопической трубы
- L. Кнопки отпирания шланга
- M. Промываемый фильтр
- N. Выпускной фильтр
- O. Кнопка освобождения крышки выпускного фильтра
- P. Насадка для чистки ковров и пола\*\*
- Q. Педаль выбора поверхности
- R. Щелевая насадка,
- S. Щетка для удаления пыли
- T. Отсек для крепления насадок
- U. Отсек для крепления телескопической трубы
- V. Насадка для паркета\*\*
- W. Мини-турбонасадка для удаления шерсти животных\*
- X. Мини-турбонасадка для удаления аллергенов\*
- Y. Турбонасадка Grand\*

## СБОРКА ПЫЛЕСОСА

Извлеките все составные части из упаковки.

1. Присоедините шланг к основному корпусу пылесоса, следя за тем, чтобы он плотно вошел в гнездо и защелкнулся в нужном положении. Для того, чтобы освободить шланг, просто нажмите две кнопки, находящиеся на конце шланга, и извлеките его. [2]
2. Присоедините рукоятку к верхнему концу трубы. [3]
3. Присоедините нижний конец трубы к насадке для чистки ковров и пола\*\*. [4]

## ЭКСПЛУАТАЦИЯ ПЫЛЕСОСА

1. Извлеките шнур питания и подключите вилку шнура к розетке электропитания. [5] Не тяните шнур за его участок, находящийся за красной меткой.
2. Установите телескопическую трубу на нужной высоте, передвигая регулятор телескопической трубы вверх, и поднимите или опустите рукоятку в удобное положение. [6]
3. Насадка для чистки ковров и пола\*\* - Нажмите на педаль, предусмотренную на насадке [7], чтобы выбрать оптимальный режим чистки в зависимости от типа напольного покрытия.

**Твердое напольное покрытие** Для защиты напольного покрытия щетки опущены

**Ковровое покрытие:** Для более глубокой очистки щетки подняты.

4. Включите пылесос поворотом ролика с функциями Вкл./Выкл. и регулировки мощности по часовой стрелке на корпусе пылесоса. [8]
5. Отрегулируйте мощность всасывания пыли, поворачивая ролик с функциями Вкл./Выкл. и регулировки мощности. [8]
6. По окончании использования пылесоса выключите его поворотом ролика с функциями Вкл./Выкл. и регулировки мощности. [8] Выключите вилку из розетки и внимательно потяните шнур. Таким образом он начнет автоматически втягиваться обратно в пылесос. [9]

## ВРЕМЕННОЕ И ДЛИТЕЛЬНОЕ ХРАНЕНИЕ ПЫЛЕСОСА

Гибкий шланг и трубу можно закрепить для временного хранения, когда пылесос используется [10], или в систему хранения Nanopack, когда пылесос не используется [17]:

1. Сложите телескопическую трубу, чтобы ее длина была минимальной.
2. Снимите насадку с конца телескопической трубы. [11]
3. Снимите рукоятку шланга с телескопической трубы. [12]
4. Поднимите защелку шланга на задней части пылесоса [13] и оберните шланг вокруг пылесоса. [14]
5. Закрепите рукоятку шланга на пылесосе. [15]
6. Вставьте насадку в отсек для крепления насадки в нижней части пылесоса. [16]
7. Вставьте телескопическую трубу в оставшийся отсек в нижней части пылесоса. [17]

## ТЕХНИЧЕСКОЕ ОБСЛУЖИВАНИЕ ПЫЛЕСОСА

### Опорожнение контейнера для сбора пыли

Когда пыль в контейнере накопится до максимального уровня, указываемого индикатором, контейнер следует опорожнить.

**ВНИМАНИЕ!** Для поддержания оптимальной производительности не следует допускать накопления пыли выше максимального уровня.

1. Отсоедините шланг от пылесоса. [2]
2. Нажмите кнопки освобождения пылесборника, находящиеся на крышке [18] и извлеките пылесборник из пылесоса. [19]
3. Пылесборник следует держать вверх дном так, чтобы фильтр электродвигателя был обращен вверх. Освободите и снимите с петель рамку фильтра электродвигателя,

\*Только для некоторых моделей

\*\* Конструкция насадок может различаться в зависимости от модели

4. Держите пылесборник над мусорным ведром и нажмите кнопку освобождения дверцы пылесборника, чтобы удалить пыль. [23]
5. При необходимости используйте щетку для пыли [15], чтобы удалить оставшуюся пыль с внутренней поверхности пылесборника.
6. Закройте дверцу пылесборника и установите на место рамку фильтра электродвигателя, следя за тем, чтобы защелка была хорошо закрыта. После этого установите пылесборник в корпус пылесоса.

### Очистка моющихся фильтров

В пылесосе установлен фильтр электродвигателя. Для поддержания оптимальных рабочих параметров пылесоса регулярно очищайте фильтры от пыли. Осторожно выбейте фильтры об край мусорного ведра, чтобы удалить оставшуюся пыль. Фильтры следует мыть после каждого пятого опорожнения пылесборника.

**ВНИМАНИЕ!** Фильтры всех безмешочных вариантов пылесосов нуждаются в регулярной очистке. Если фильтры не чистятся, это может привести к блокировке воздушного потока, перегреву и поломке пылесоса. Это может привести к аннулированию вашей гарантии.

**ВНИМАНИЕ!** Регулярно проверяйте фильтры и поддерживайте их в хорошем состоянии, следуя инструкциям по техническому уходу за фильтрами. Кроме того мы рекомендуем покупать новые фильтры после каждого третьего мытья. Это способствует поддержанию эксплуатационных качеств пылесоса.

### Для доступа к фильтру электродвигателя:

1. Извлеките пылесборник из корпуса пылесоса. [19]
2. Держите пылесборник одной рукой над мусорным ведром. Пылесборник следует держать вверх дном так, чтобы фильтр электродвигателя был обращен вверх. Освободите и снимите с петель рамку фильтра электродвигателя, после чего извлеките фильтр электродвигателя из рамки. [21]
3. Аккуратно промойте фильтрующую кассету теплой водой. [22] Удалите оставшуюся воду с фильтров с помощью сухой ткани и перед установкой дайте им полностью высохнуть.
4. Соберите фильтрующую кассету после просушки и установите в пылесос.

**ВНИМАНИЕ!** Не следует использовать этот пылесос без установленного в него фильтра.

**ВНИМАНИЕ!** Обязательно следует проверять, чтобы фильтр перед использованием был полностью сухим.

### Для извлечения выходного фильтра выполните следующие действия:

1. Откройте крышку выпускного фильтра, перемещая кнопку к задней части пылесоса.
2. Извлеките фильтр. [20]
3. Аккуратно промойте фильтрующую кассету теплой водой. [22] Удалите оставшуюся воду с фильтров с помощью сухой ткани и перед установкой дайте им полностью высохнуть. Соберите фильтрующую кассету после просушки и установите в пылесос.

**Помните!** Запрещается промывка горячей водой или моющими средствами. Вероятность повредить фильтр очень мала, но если это произойдет, установите новый фильтр Hoover. Запрещается использование пылесоса без установленного фильтра.



## Устранение засоров

1. Проверьте уровень наполнения пылесборника. Если пылесборник забился пылью, см. раздел «Очистка пылесборника».
2. Если контейнер для сбора пыли пуст, но давление всасывания все еще мало:
  - A. Требуется ли прочистить фильтр? Если да, см. раздел «Очистка моющихся фильтров».
  - B. Проверьте, нет ли других засорений в системе - Прочистите телескопическую трубу или гибкий шланг при помощи стержня или палки.
  - C. Проверьте насадку и прочистите ее, если она забилась.

Предупреждение: - Если пылесос используется с забитым шлангом в течение длительного времени, реле тепловой защиты отключит его во избежание перегрева. В этом случае выключите пылесос, отсоедините его от сети питания и замените мешок. Реле тепловой защиты автоматически вернется в исходное положение через 45 минут.

## ПРИНАДЛЕЖНОСТИ И НАСАДКИ

Все принадлежности могут быть установлены на рукоятке шланга или на конце телескопической трубы.

**Щелевая насадка, [1R]** – Предназначена для очистки углов и труднодоступных мест. Снимите щелевую насадку с держателя принадлежностей [24] и установите на рукоятке шланга [25] или телескопической трубе.

**Щетка для удаления пыли [1S]** – Для книжных полок, рамок картин, клавиатур и прочих деликатных поверхностей. Снимите щетку для удаления пыли с держателя принадлежностей [24] и установите на щелевую насадку, которая, в свою очередь, устанавливается на рукоятке шланга [25] или телескопической трубе.

**Насадка для паркета\*\*** – Для паркетных полов и других полов, требующих осторожного обращения. [1V]

**Мини-турбонасадка для удаления шерсти животных\*** – Мини турбо щетка предназначена для чистки лестниц или глубокой очистки тканевых поверхностей и других труднодоступных для чистки мест. Особенно подходит для удаления шерсти животных. [1W]

**Мини-турбонасадка для удаления аллергенов\*** – Мини турбо щетка предназначена для чистки лестниц или глубокой очистки тканевых поверхностей и других труднодоступных для чистки мест. Особенно подходит для удаления аллергенов. [1X]

**Турбонасадка Grand\*** – Турбонасадка Grand предназначена для глубокой чистки ковров. [1Y]

**ВНИМАНИЕ!** Не применяйте турбо насадку Grand и мини-турбонасадки для чистки ковров с длинной бахромой, мест длительного пребывания животных и ковров с ворсом более 15 мм. Не держите насадку неподвижно, в то время как вращается щетка.

\*Только для некоторых моделей

## АНКЕТА ПОЛЬЗОВАТЕЛЯ

Если у Вас возникли сложности с использованием данного изделия, просим заполнить эту несложную анкету для пользователя перед обращением в местную сервисную службу компании Hoover.

- Подается ли на пылесос рабочее напряжение? Проверьте с помощью другого электрического прибора.
- Не переполнен ли контейнер для сбора пыли? См. раздел «Техническое обслуживание пылесоса».
- Не засорился ли фильтр? См. раздел «Техническое обслуживание пылесоса».
- Не засорились ли шланг или насадка? См. раздел «Устранение засоров в системе».
- Не перегрелся ли пылесос? В этом случае пылесос автоматически вернется в рабочее состояние примерно через 45 минут.

## ВАЖНАЯ ИНФОРМАЦИЯ

### Запасные части и расходные материалы компании Hoover

При замене частей используйте только штатные запасные части и расходные материалы производства компании Hoover. Их можно приобрести у вашего местного дилера компании Hoover или непосредственно в компании Hoover. При оформлении заказа на запасные части обязательно указывайте номер модели пылесоса.

#### Расходные материалы:

- |                            |      |          |
|----------------------------|------|----------|
| • Фильтр электродвигателя: | S112 | 35601237 |
| • Вытяжной фильтр:         | T106 | 35601238 |

#### Запасные части:

- |                                     |        |          |
|-------------------------------------|--------|----------|
| • Насадка для чистки ковров и пола: | G72    | 4845090  |
| • Шланг:                            | D122   | 35601055 |
| • Насадка для паркета:              | G90PCB | 35600934 |
| • Мини-турбонасадка:                | J32    | 35600817 |
| • Турбо насадка:                    | J57    | 35601239 |



## Соблюдение требований к качеству продукции и защиты окружающей среды

### Качество

Заводы компании Hoover прошли независимую оценку качества. Наша продукция изготавливается с применением системы качества, удовлетворяющей требованиям стандарта ISO 9001.

### Окружающая среда:

Данное устройство имеет клеймо согласно требованиям Европейской директивы 2002/96/ЕС по Утилизации электрического и электронного оборудования (WEEE). Соблюдая правила утилизации данного электроприбора, вы помогаете предотвратить возможные отрицательные последствия для окружающей среды и здоровья человека, которые могли бы иметь место при неправильной утилизации данного устройства.

Маркировка на данном устройстве означает, что его нельзя утилизировать как бытовые отходы. Его необходимо доставить в соответствующий пункт утилизации электрического и электронного оборудования. Утилизация должна проводиться в соответствии с местными правилами по утилизации отходов. Для получения более подробной информации по уходу, восстановлению и переработке данного устройства обратитесь к городским властям, в службу утилизации бытовых отходов или в магазин, в котором вы приобрели данное устройство.



### Ваша гарантия

Условия гарантии для данного бытового электрического прибора определяются нашим представителем в стране, где этот электроприбор продан. Более подробную информацию об этих условиях вы можете получить у дилера, продавшего электроприбор. При предъявлении претензий по условиям данных гарантийных обязательств, должен быть представлен чек или квитанция на проданный товар.

Изменения могут быть внесены без уведомления.



## WSKAZÓWKI DOTYCZĄCE BEZPIECZEŃSTWA

Odkurzacze ten jest przeznaczony wyłącznie do użytku domowego w sposób opisany w tej instrukcji użytkownika. Prosimy o dokładne zapoznanie się z instrukcją przed rozpoczęciem używania odkurzacza. Należy korzystać wyłącznie z końcówek zalecanych lub dostarczonych przez firmę Hoover.

**OSTRZEŻENIE:** Prąd elektryczny może stanowić poważne zagrożenie. Urządzenie to jest podwójnie izolowane i nie wymaga dodatkowego uziemienia. Wtyczka wyposażona jest w bezpiecznik 13 A (dotyczy tylko wersji dla Wielkiej Brytanii).

**WAŻNE:** Żyły przewodu zasilającego mają następujące oznaczenia barwne:  
**Niebieski – przewód zerowy**      **Brązowy – przewód fazy**

**ŁADUNKI ELEKTROSTATYCZNE:** Odkurzanie niektórych dywanów może powodować niewielkie naelektryzowanie się odkurzacza. Tego rodzaju ładunki elektrostatyczne nie stanowią zagrożenia dla zdrowia.

**PO ZAKOŃCZENIU PRACY:** Wyłącz odkurzacze i wyjmij wtyczkę z gniazda elektrycznego. Należy zawsze wyłączać odkurzacze i wyjmować wtyczkę z sieci przed przystąpieniem do czyszczenia urządzenia lub wykonywania jakichkolwiek czynności konserwacyjnych.

**DBAĆ O BEZPIECZEŃSTWO DZIECI, OSÓB STARSZYCH LUB NIEPEŁNOSPRAWNYCH:** Nie pozwalać dzieciom bawić się urządzeniem lub jego przełącznikami. Należy nadzorować korzystanie z urządzenia przez starsze dzieci, osoby starsze lub niepełnosprawne.

**SERWIS FIRMY HOOVER:** Aby zapewnić bezpieczne i sprawne działanie tego urządzenia, zalecamy zlecanie prac serwisowych lub napraw wyłącznie serwisantom autoryzowanego punktu serwisowego firmy Hoover.

## NIE WOLNO:

- Ustawiać odkurzacza powyżej swojego poziomu podczas odkurzania schodów.
- Używać odkurzacza na zewnątrz domu, do odkurzania mokrych powierzchni lub do zbierania wody.
- Wciągać do odkurzacza twardych lub ostrych przedmiotów, zapalek, gorącego popiołu, niedopałków lub innych przedmiotów mogących uszkodzić odkurzacze.
- Rozpylać lub wciągać do odkurzacza substancji łatwopalnych, płynów czyszczących, aerozoli lub ich oparów, gdyż grozi to pożarem lub wybuchem.
- Stąpać po przewodzie zasilającym podczas korzystania z odkurzacza ani wyjmować wtyczki, ciągnąc za przewód zasilający.
- Stawać na przewodzie zasilającym ani owijać go sobie wokół rąk lub nóg podczas korzystania z odkurzacza.
- Używać urządzenia do odkurzania ludzi lub zwierząt.
- Kontynuować eksploatacji uszkodzonego odkurzacza. Jeśli przewód zasilający uległ uszkodzeniu, należy NATYCHMIAST przerwać korzystanie z odkurzacza. Ze względów bezpieczeństwa, przewód zasilający powinien zostać wymieniony przez serwisanta autoryzowanego punktu serwisowego firmy Hoover.

\*Tylko w niektórych modelach

\*\*Konstrukcja szczotek może różnić się w zależności od modelu

## ELEMENTY ODKURZACZA

- Obudowa główna odkurzacza
- Wł./Wył. & Pokrętko zasilania
- Pojemnik na kurz
- Przycisk zwalniający pojemnik na kurz
- Zatrząsk węża
- Uchwyt
- Rura teleskopowa
- Regulacja rury teleskopowej
- Wąż
- Hak uchwytu
- Hak rury teleskopowej
- Przyciski zwalniania węża
- Filtr przed silnikiem
- Filtr wywiewny
- Przycisk Zwalniający Osłonę Filtra Wywiewu
- Szczotka dywanowo-podłogowa\*\*
- Przełącznik typu podłogi
- Ssawka szczelinowa
- Szczotka do kurzu
- Gniazdo na szczotkę
- Gniazdo rury teleskopowej
- Szczotka do parkietów\*\*
- Turboszczotka mini do usuwania sierści zwierząt\*
- Turboszczotka mini do usuwania alergenów\*
- Ssawka Grand Turbo\*

## MONTAŻ ODKURZACZA

Wymij wszystkie elementy z opakowania.

- Podłącz wąż do obudowy głównej odkurzacza, upewniając się, że został zatrzaśnięty i zablokowany na swoim miejscu. Aby zwolnić wąż: naciśnij dwa przyciski zwalnające wąż, znajdujące się na końcówce węża, i pociągnij go. [2]
- Podłącz uchwyt do górnego końca rury. [3]
- Podłącz dolny koniec rury do szczotki dywanowo-podłogowej\*\*. [4]

## KORZYSTANIE Z ODKURZACZA

1. Wyciągnij przewód zasilający i podłącz go do zasilania. [5] Nie należy wyciągać przewodu poza czerwony znacznik.
2. Ustaw rurę teleskopową na żadaną wysokość, przesuwając jej regulację w górę i podnosząc lub opuszczając uchwyt do najwygodniejszego położenia. [6]
3. Szczotka dywanowo-podłogowa\*\* - Naciśnij przycisk dolny na szczotce [7], aby wybrać odpowiedni tryb czyszczenia powierzchni.  
**Twarda podłoga:** Szczotki są obniżone, aby chronić podłogę.  
**Dywan:** Szczotki są uniesione, aby umożliwić głębsze odkurzanie.
4. Włącz odkurzacz, przekręcając pokrętkę zasilania umieszczone na korpusie urządzenia w prawo. [8]
5. Dostosuj poziom zasilania, przekręcając pokrętkę zasilania do pożądanej pozycji. [8]
6. Po zakończonej pracy wyłącz urządzenie przekręcając pokrętkę zasilania. [8] Wyciągnij wtyczkę i delikatnie pociągnij kabel, który następnie zacznie automatycznie zwijać się do wewnątrz urządzenia. [9]

## PRZERWA W PRACY I PRZECHOWYWANIE

W czasie użytkowania elastyczny wąż oraz rura mogą być przechowywane tymczasowo [10], natomiast w przypadku dłuższego nieużytkowania, można je schować w Nanopack [17]:

1. Złóż rurę teleskopową do rozmiaru przechowywania.
2. Wyciągnij szczotkę z końca rury teleskopowej. [11]
3. Wyciągnij uchwyt węża z rury teleskopowej. [12]
4. Unieś zatrzask węża z tyłu odkurzacza [13] i owiń elastyczny wąż wokół urządzenia. [14]
5. Zamontuj uchwyt węża na urządzeniu. [15]
6. Włóż szczotkę do gniazda znajdującego się pod spodem urządzenia. [16]
7. Złóż rurę teleskopową i włóż ją do gniazda znajdującego się pod spodem urządzenia. [17]

## KONSERWACJA ODKURZACZA

### Opróżnianie pojemnika na kurz

Gdy poziom kurzu osiągnie maksymalny poziom na wskaźniku zapelnienia pojemnika, należy opróżnić pojemnik na kurz.

**WAŻNE:** Aby uzyskać optymalną wydajność, nie wolno pozwolić, aby poziom kurzu przekroczył maksymalny poziom.

1. Odłącz wąż od odkurzacza. [2]
2. Naciśnij przyciski zwalniające pojemnika na kurz znajdujące się na pokrywie zbiornika [18] i wyciągnij pojemnik na kurz z urządzenia. [19]

\*Tylko w niektórych modelach

\*\* Konstrukcja szczotek może różnić się w zależności od modelu

3. Przytrzymaj pojemnik na kurz do góry nogami tak, aby filtr silnika był skierowany do góry. Odblokuj i otwórz ramkę filtra silnika i wyciągnij filtr silnika z ramki. [21] Jeśli filtry są brudne, przejdź do sekcji 'Czyszczenie Filtrów Zmywalnych'.
4. Przytrzymaj pojemnik na kurz nad koszem, i naciśnij przycisk zwalniający klapę pojemnika aby go opróżnić. [23]
5. W razie potrzeby użyj szczotki do mebli [15] aby usunąć nadmiar kurzu z wewnętrznej powierzchni pojemnika.
6. Zamknij klapę pojemnika na kurz i zamocuj na jej szczycie ramkę filtra silnika, upewniając się, że zatrzask jest dokładnie zamknięty. Zamocować pojemnik z powrotem w odkurzaczu.

### Czyszczenie filtrów zmywalnych

Odkurzacz wyposażony jest w filtr silnika. Aby zapewnić optymalną wydajność odkurzania, należy regularnie czyścić filtry. Usunąć nadmiar kurzu z filtrów poprzez delikatne uderzenie nimi o bok zbiornika. Należy zawsze umyć filtry po 5 opróżnieniach pojemnika.

**WAŻNE: Wszystkie bezworkowe odkurzacze wymagają regularnego czyszczenia filtrów. Niedostateczne czyszczenie filtrów może doprowadzić do zapchania, przegrzania i uszkodzenia odkurzacza. Może to spowodować wygaśnięcie gwarancji.**

**WAŻNE: Regularnie sprawdzaj i czyść filtry postępując zgodnie z instrukcją konserwacji filtrów, zaleca się również zakup nowych filtrów po każdym trzecim myciu. To zapewni odpowiednią wydajność odkurzacza.**

### Aby uzyskać dostęp do filtra przed silnikiem:

1. Wyjmij pojemnik na kurz z korpusu odkurzacza. [19]
2. Jedną ręką przytrzymaj pojemnik na kurz na koszem, trzymaj pojemnik do góry nogami, tak, aby filtr silnika był skierowany do góry. Odblokuj i otwórz ramkę filtra silnika i wyciągnij filtr silnika z ramki. [21]
3. Ostrożnie otrzep i umyj w ciepłej wodzie szary filtr piankowy. [22] Wyciśnij nadmiar wody z filtra suchą szmatką i pozostaw do całkowitego wyschnięcia przed ponownym założeniem.
4. Po całkowitym wyschnięciu zmontuj zestaw filtra i zamocuj z powrotem w odkurzaczu.

**WAŻNE:** Nie należy używać urządzenia bez założonego zestawu filtra zabezpieczającego silnik.

**WAŻNE:** Przed założeniem zestawu filtra należy zawsze upewnić się, że całkowicie wysychł.

### Aby uzyskać dostęp do filtra wywiewnego:

1. Odblokuj pokrywę filtra wywiewu przesuwając przycisk w kierunku tyłu odkurzacza.
2. Wyjmij zestaw filtrów ze szczeliny. [20]
3. Ostrożnie otrzep i umyj w ciepłej wodzie zestaw filtrów. [22] Wyciśnij nadmiar wody z filtra suchą szmatką i pozostaw do całkowitego wyschnięcia przed ponownym założeniem. Po całkowitym wyschnięciu zmontuj zestaw filtra i zamocuj z powrotem w odkurzaczu.

**Zapamiętaj:** Nie stosować gorącej wody ani detergentów. W mało prawdopodobnym przypadku uszkodzenia filtra należy zastąpić go oryginalną częścią Hoover. Nie wolno używać odkurzacza bez założonego filtra.





## Usuwanie niedrożności

1. Sprawdź, czy pojemnik na kurz jest pełny. Jeśli tak, zob. rozdział „Opróżnianie pojemnika na kurz”.
2. Jeśli pojemnik na kurz jest pusty, ale siła ssania jest nadal niedostateczna:
  - A. Czy trzeba wyczyścić filtry? Jeśli tak, zobacz rozdział „Czyszczenie filtrów zmywalnych”.
  - B. Sprawdź, czy występują jakiegokolwiek niedrożności w układzie. - Za pomocą patyka lub pręta przetkać rury lub wąż.
  - C. Sprawdź, czy w szczotce nie powstała niedrożność i w razie konieczności usuń ją.

Ostrzeżenie - Jeżeli odkurzacz jest używany przez dłuższy czas pomimo zapchania, zabezpieczenie termiczne wyłączy odkurzacz, aby nie dopuścić do jego przegrzania. W takim wypadku należy wyłączyć odkurzacz, wyjąć wtyczkę z gniazdka elektrycznego i skorygować problem. Zabezpieczenie termiczne zostanie automatycznie wyzerowane po około 45 minutach.

## AKCESORIA I SSAWKI

Wszystkie akcesoria mogą zostać zamocowane na uchwycie lub końcu rury teleskopowej.

**Ssawka szczelinowa [1R]** – Do odkurzania kątów i innych trudno dostępnych miejsc. Wyjmij ssawkę szczelinową z uchwytu na akcesoria [24] i podłącz ją do uchwytu węża [25] lub rury teleskopowej.

**Szczotka do kurzu [1S]** – Do pótek z książkami, ram obrazów, klawiatur i innych delikatnych miejsc. Wyjmij szczotkę do mebli z uchwytu na akcesoria [24] i podłącz ją do ssawki szczelinowej, a następnie do uchwytu węża [25] lub rury teleskopowej.

**Szczotka do parkietów\*\*** – Do parkietów i innych delikatnych powierzchni podłogowych. [1V]

**Turboszczotka mini do usuwania sierści zwierząt\*** - Turboszczotka mini służy do odkurzania schodów lub głębokiego odkurzania powierzchni pokrytych tkaninami i innych trudnych do czyszczenia powierzchni. Nadaje się w szczególności do usuwania sierści zwierząt. [1W]

**Turboszczotka mini do usuwania alergenów\*** – Turboszczotka mini służy do odkurzania schodów lub głębokiego odkurzania powierzchni pokrytych tkaninami i innych trudnych do czyszczenia powierzchni. Nadaje się w szczególności do usuwania alergenów. [1X]

**Ssawka Grand Turbo\*** – Turboszczotka grand służy do głębokiego odkurzania dywanów. [1Y]

**WAŻNE:** Nie należy korzystać z turboszczotek grand ani turboszczotek mini do odkurzania dywaników z długimi frędzlami, skór zwierzęcych i puszystych dywanów o włosie dłuższym niż 15 mm. Nie trzymać ssawki nieruchomo, gdy szczotka się obraca.

\*Tylko w niektórych modelach

## LISTA KONTROLNA UŻYTKOWNIKA

W razie wystąpienia problemu z urządzeniem należy skorzystać z poniższej prostej listy kontrolnej użytkownika przed skontaktowaniem się z lokalnym serwisem firmy Hoover.

- Czy gniazdko, do którego podłączono odkurzacz, jest pod napięciem? Sprawdź gniazdko elektryczne, podłączając do niego inne urządzenie elektryczne.
- Czy pojemnik na kurz jest przepełniony? Zobacz rozdział „Konserwacja odkurzacza”.
- Czy filtr jest niedrożny? Zobacz rozdział „Konserwacja odkurzacza”.
- Czy wąż lub szczotki są zatkane? Zobacz rozdział „Usuwanie niedrożności”.
- Czy nie nastąpiło przegrzanie odkurzacza? W przypadku przegrzania odkurzacz automatycznie ponownie uruchomi się po około 45 minutach.

## WAŻNE INFORMACJE

### Części zapasowe i materiały eksploatacyjne firmy Hoover

Należy zawsze wymieniać części na oryginalne części zapasowe firmy Hoover. Można je nabyć u lokalnego przedstawiciela firmy Hoover lub bezpośrednio w firmie Hoover. Przy zamawianiu części zawsze należy podać numer danego modelu.

#### Materiały eksploatacyjne:

- |                          |      |          |
|--------------------------|------|----------|
| • Filtr przed silnikiem: | S112 | 35601237 |
| • Filtr wywiewny:        | T106 | 35601238 |

#### Części zamienne:

- |                                |        |          |
|--------------------------------|--------|----------|
| • Szczotka dywanowo-podłogowa: | G72    | 4845090  |
| • Wąż:                         | D122   | 35601055 |
| • Szczotka do parkietów:       | G90PCB | 35600934 |
| • Szczotka Miniturbo:          | J32    | 35600817 |
| • Ssawka Turbo:                | J57    | 35601239 |



## Jakość i ochrona środowiska

### Jakość

Zakłady firmy Hoover zostały poddane niezależnej kontroli pod kątem jakości. Nasze produkty zostały wytworzone z wykorzystaniem systemu kontroli jakości spełniającego wymogi normy ISO 9001.

### Ochrona środowiska:

Niniejsze urządzenie posiada oznaczenia zgodnie z Dyrektywą Europejską 2002/96/WE w sprawie zużytego sprzętu elektrycznego i elektronicznego (WEEE). Zapewniając prawidłowe złomowanie niniejszego urządzenia, przyczyniają się Państwo do ograniczenia ryzyka wystąpienia negatywnego wpływu produktu na środowisko i zdrowie ludzi, które mogłoby zaistnieć w przypadku niewłaściwej utylizacji urządzenia.

Symbol umieszczony na produkcie lub na dołączonych do niego dokumentach oznacza, że niniejszy produkt nie jest klasyfikowany jako odpad z gospodarstwa domowego. Urządzenie należy zdać w odpowiednim punkcie utylizacji w celu recyklingu komponentów elektrycznych i elektronicznych. Urządzenie należy złomować zgodnie z lokalnymi przepisami w sprawie utylizacji odpadów. Dodatkowe informacje na temat sposobu utylizacji, złomowania i recyklingu urządzenia można uzyskać w lokalnym urzędzie miejskim, w komunalnym zakładzie utylizacji odpadów lub w sklepie, w którym produkt został zakupiony.



### Gwarancja

Warunki gwarancji na niniejsze urządzenie są określone przez naszego przedstawiciela w kraju, w którym urządzenie jest sprzedawane. Szczegółowe informacje na temat warunków gwarancji można uzyskać w punkcie, w którym urządzenie zostało nabyte. Przy zgłaszaniu wszelkich roszczeń w ramach gwarancji należy przedstawić dowód sprzedaży lub pokwitowanie.

Zastrzegamy sobie możliwość wprowadzania zmian bez wcześniejszego powiadomienia.



## DŮLEŽITÁ BEZPEČNOSTNÍ UPOZORNĚNÍ

Tento vysavač by měl být používán pouze pro úklid domácnosti a v souladu s touto uživatelskou příručkou. Než začnete spotřebič používat, ujistěte se, že rozumíte tomuto návodu. Používejte výhradně příslušenství doporučené nebo dodávané firmou Hoover.

**VAROVÁNÍ:** Elektrický proud může být velmi nebezpečný. Tento spotřebič má dvojitou izolaci a nesmí být uzemněn. Zástrčka je vybavena 13A pojistkou (pouze provedení pro Velkou Británii).

**DŮLEŽITÉ UPOZORNĚNÍ:** Vodiče v napájecím kabelu jsou barevně označeny následujícím způsobem: **Modrý – nulový vodič** **Hnědý – fázový vodič**

**STATICKÁ ELEKTRINA:** Při čištění některých koberců vzniká malé množství statické elektřiny. Výboje statické elektřiny neohrožují zdraví.

**PO POUŽITÍ:** Vypněte vysavač a vytáhněte vidlici síťové šňůry ze zásuvky. Před čištěním nebo jakoukoli údržbou vysavač vždy vypněte a vidlici síťové šňůry vytáhněte ze zásuvky.

**BEZPEČNOST DĚTÍ, SENIORŮ A POSTIŽENÝCH OSOB:** Nedovolte dětem, aby si hrály se spotřebičem ani jeho ovládacími prvky. Děti, senioři a postižené osoby nesmějí používat vysavač bez dohledu.

**SERVIS HOOVER:** Spolehlivý provoz a vysoká účinnost tohoto spotřebiče jsou zajištěny pouze v případě, že bude prováděn pravidelný servis a opravy, které musí zajišťovat autorizovaný technik společnosti Hoover.

## JE ZAKÁZÁNO PROVÁDĚT NÁSLEDUJÍCÍ:

- Při vysávání schodů stavět vysavač nad sebe.
- Používat vysavač venku, na mokřem povrchu nebo vysávat mokré předměty.
- Vysávat tvrdé nebo ostré předměty, zápalky, žhavý popel, cigaretové nedopalky apod.
- Stříkat nebo vysávat hořlavé kapaliny, čisticí prostředky, aerosoly nebo jejich výpary, protože by mohlo vzniknout riziko požáru nebo výbuchu.
- Přejíždět přes přívodní šňůru, je-li vysavač v provozu, a vytahovat síťovou vidlici ze zásuvky taháním za šňůru.
- Při vysávání stát na síťové šňůře nebo ji ovíjet kolem paží či nohou.
- Používat vysavač pro čištění osob a zvířat.
- Používat vysavač, pokud se zdá, že je poškozený. Jestliže je poškozena síťová šňůra, **OKAMŽITĚ** přestaňte vysavač používat. Síťovou šňůru musí vyměnit autorizovaný servisní technik společnosti Hoover, aby se předešlo ohrožení bezpečnosti.

\*Pouze u některých modelů

\*\*Provedení trysky se může lišit dle modelu

## SEZNÁMENÍ S VYSAVAČEM

- A. Hlavní část vysavače
- B. Zapnuto / vypnuto & Otočný vypínač s proměnlivým výkonem
- C. Zásobník na prach
- D. Západka zásobníku na prach
- E. Hadicový závěr
- F. Držadlo
- G. Teleskopická trubice
- H. Seřizovače teleskopické trubice
- I. Hadice
- J. Hák s držadlem
- K. Parkovací hák teleskopické tyče
- L. Knoflíky na uvolnění hadice
- M. Filtr před motorem
- N. Výstupní filtr
- O. Uvolňovací tlačítko krytu výstupního filtru
- P. Hubice na koberce a podlahy\*\*
- Q. Volič typu podlahy
- R. Štěrbínová hubice
- S. Prachový kartáč
- T. Parkovací štěrbinová hubice
- U. Parkovací štěrbinová teleskopická tyče
- V. Hubice na údržbu parket\*\*
- W. Miniturbohubice na odstraňování zvířecích chlupů\*
- X. Miniturbohubice na čištění alergenů\*
- Y. Velká turbohubice\*

## SESTAVENÍ VYSAVAČE

Vybalte všechny díly vysavače.

1. Připojte hadici k vysavači a přesvědčte se, že je spolehlivě zajištěna v provozní poloze. Pro uvolnění hadice: stačí stisknout obě uvolňovací tlačítka na konci hadice a hadici uvolnit. **[2]**
2. Připojte držadlo k hornímu konci trubice. **[3]**
3. Připojte spodní konec trubice k hubici na koberce a podlahu\*\*. **[4]**



## JAK POUŽÍVAT VYSAVAČ

1. Vytáhněte síťovou šňůru a zapojte ji do zásuvky. [5] Konec šňůry označuje červená značka.
2. Roztáhněte teleskopickou trubku do požadované délky přesunutím uvolňovacího tlačítka nahoru a pohybujte držadlem nahoru nebo dolů do nejpohodlnější polohy pro vysávání. [6]
3. Hubice na koberce a podlahy\*\* - Sešlápněte pedál na hubici [7] a zvolte vhodný režim čištění pro daný typ podlahy.  
**Tvrdá podlaha:** Štětiny jsou vysunuté, aby nedošlo k poškrábání podlahy.  
**Koberec:** Štětiny jsou zasunuté, aby bylo zajištěno účinné čištění.
4. Vysavač zapněte otočným vypínačem s regulací výkonu, který se nalézá na hlavní části vysavače, a to pohybem směrem doprava. [8]
5. Otočný vypínač s regulací výkonu použijte k nastavení požadovaného stupně výkonu. [8]
6. Po použití vysavač vypněte pomocí otočného vypínače s regulací výkonu. [8] Vytáhněte vidlici síťové šňůry ze zásuvky a jemně za ni zatáhněte, šňůra se začne automaticky navíjet do vysavače. [9]

## ULOŽENÍ A SKLADOVÁNÍ

Pružnou hadici a trubici lze v průběhu úklidu dočasně odložit [10], nebo uložit do úložné polohy [17], pokud se nepoužívá:

1. Teleskopickou trubici stáhněte na její skladovací délku.
2. Sejměte hubici z konce teleskopické trubice. [11]
3. Z teleskopické trubice sejměte držadlo hadice. [12]
4. Zvedněte hadicový závěr vzadu na vysavači [13] a oviňte pružnou hadici kolem výrobku. [14]
5. Držadlo hadice zaparkujte na výrobku. [15]
6. Hubici složte do parkovací štěrbině pod výrobkem. [16]
7. Teleskopickou trubici složte do zbývající parkovací štěrbině pod výrobkem. [17]

## ÚDRŽBA VYSAVAČE

### Vyprázdnění zásobníku na prach

Jestliže ukazatel na zásobníku ukazuje, že množství prachu dosáhlo maximálního množství, je třeba zásobník vyprázdnit.

**DŮLEŽITÉ UPOZORNĚNÍ:** Pokud chcete dosáhnout optimální funkce vysavače, množství prachu nesmí přesáhnout úroveň označenou značkou Max.

1. Odpojte hadici od vysavače. [2]
2. Stiskněte západky zásobníku na prach na krytu nádoby [18] a zásobník na prach vytáhněte z vysavače. [19]

\*Pouze u některých modelů

\*\* Provedení trysky se může lišit dle modelu

3. Podržte zásobník na prach vzhůru nohama tak, aby filtr před motorem směřoval nahoru. Odjistěte a potom uvolněte rám filtru před motorem a tento filtr z rámu vyjměte. [21] Jsou-li filtry znečištěny, další podrobnosti naleznete v části „Čištění omyvatelného filtru“.
4. Podržte zásobník na prach nad nádobou, stiskněte uvolňovací západku chlopně zásobníku na prach na vyprázdněte jej. [23]
5. Je-li třeba odstranit přebytečný prach z vnitřního povrchu nádoby na prach, použijte kartáč [15].
6. Chlopně zásobníku na prach zavřete a přesuňte rám filtru před motorem na jeho horní část; zajistěte, aby západka byla dobře zavřena. Potom vraťte zásobník na prach do vysavače.

### Čištění omyvatelného filtru

Vysavač je vybaven filtrem před motorem. Pro optimální vysávání filtry pravidelně vyměňujte. Zbytky prachu odstraňte z filtrů jemným poklepáním o stěnu popelnice. Filtry se po každém pátém vyprázdnění zásobníku na prach mají proplachovat vodou.

**DŮLEŽITÉ UPOZORNĚNÍ: Všechny vysavače, které nepoužívají sáčky na prach, vyžadují pravidelné čištění filtrů. Pokud filtry nebudete řádně čistit, může se zablokovat průchod vzduchu, což může vést k přehřátí a následně poruše vysavače. Může to také znamenat zrušení záruky na vysavač.**

**DŮLEŽITÉ UPOZORNĚNÍ: Filtry je třeba pravidelně kontrolovat a čistit podle následujících pokynů pro údržbu; po každém třetím omytím také doporučujeme zakoupit nové filtry. Tento postup zajistí vysavači výkon.**

#### Přístup k filtru před motorem:

1. Vyjměte zásobník na prach z hlavní části vysavače. [19]
2. Jednou rukou podržte zásobník na prach nad nádobou, zásobník na prach podržte vzhůru nohama tak, aby filtr před motorem směřoval nahoru. Odjistěte a potom uvolněte rám filtru před motorem a tento filtr z rámu vyjměte. [21]
3. Jemně vyklepejte a vyperte filtrační sady ručně v teplé vodě. [22] Odstraňte přebytečnou vodu z filtrů kusem suché tkaniny a nechte je před opakovaným použitím úplně vyschnout.
4. Jakmile jednotlivé části filtru vyschnou, filtry sestavte a vložte je zpět do vysavače.

**DŮLEŽITÉ UPOZORNĚNÍ:** Vysavač se nesmí používat bez filtru před motorem.

**DŮLEŽITÉ UPOZORNĚNÍ:** Před použitím musí být sestava filtru vždy zcela suchá.

#### Přístup k výstupnímu filtru:

1. Kryt výstupního filtru odjistěte posunutím západek směrem k zadní části vysavače.
2. Vyjměte filtrační sadu z výklenku. [20]
3. Jemně vyklepejte a vyperte filtrační sady ručně v teplé vodě. [22] Odstraňte přebytečnou vodu z filtrů kusem suché tkaniny a nechte je před opakovaným použitím úplně vyschnout. Jakmile jednotlivé části filtru vyschnou, filtry sestavte a vložte je zpět do vysavače.

**Upozornění:** Nepoužívejte horkou vodu ani saponáty. V nepravděpodobném případě, že se filtry poškodí, je vyměňte za originální spotřební materiál firmy Hoover. Nesnažte se vysavač používat bez filtru.



## Odstranění překážky

1. Zkontrolujte, zda není zásobník na prach plný. Pokud tomu tak je, postupujte podle části „Vyprázdnění zásobníku na prach“.
2. Zásobník na prach je prázdný, avšak podtlak je stále nedostatečný:
  - A. Je třeba vyčistit filtry? Pokud ano, viz část „Čištění omyvatelného filtru“.
  - B. Zkontrolujte, zda není v systému jiná překážka - Ucpané hadice nebo trubice protahujte tyčkou nebo drátem.
  - C. Zkontrolujte možnou blokáci v hubici a odstraňte ji.

Varování - Pokud bude vysavač zablokovan delší dobu, ochranný teplotní vypínač ho vyřadí z provozu, aby se zamezilo jeho přehřátí. Pokud k tomu dojde, vypněte vysavač, odpojte ho od sítě a odstraňte závadu. Automatický reset přerušeno obvodu trvá asi 45 minut.

## TRYSKY A PŘÍSLUŠENSTVÍ

Veškeré příslušenství lze upevnit na držadlo nebo na konec teleskopické trubice.

**Štěrbinová hubice [1R]** – Na rohy a obtížně přístupná místa. Vyjměte štěrbinovou hubici z držáku příslušenství [24] a připevněte ji k držadlu hadice [25] nebo teleskopické trubici.

**Prachový kartáč [1S]** – Pro šetrné čištění knihoven, rámu, klávesnic a jiných citlivých povrchů. Vyjměte oprašovací kartáč z držáku příslušenství [24], připevněte jej ke štěrbinové hubici a potom je nasadte na držadlo hadice [25] nebo teleskopickou trubici.

**Hubice na údržbu parket\*\*** – Pro šetrné čištění parket a jiných citlivých podlahových krytin. [1V]

**Miniturbohubice na odstraňování zvířecích chlupů\*** - Miniturbohubici používejte pro úklid schodišť nebo pro hloubkové čištění textilních povrchů a jiných obtížně přístupných ploch. Vhodné zejména pro odstraňování chlupů zvířat. [1W]

**Miniturbohubice na čištění alergenů\*** – Miniturbohubici používejte pro úklid schodišť nebo pro hloubkové čištění textilních povrchů a jiných obtížně přístupných ploch. Vhodné zejména pro odstraňování alergenů. [1X]

**Velká turbohubice\*** – Hubici Grand Turbo použijte na hloubkové čištění koberců. [1Y]

**DŮLEŽITÉ UPOZORNĚNÍ:** Hubice Grand Turbo ani Mini Turbo nepoužívejte na koberce s dlouhými třásněmi, zvířecí kůže a koberce s vlasem delším než 15 mm. Pokud se kartáče otáčejí, hubice nesmí zůstat na jednom místě.

\*Pouze u některých modelů

## KONTROLNÍ SEZNAM UŽIVATELE

Pokud máte jakýkoli problém s výrobkem, proveďte kontrolu podle tohoto seznamu, než se obrátíte na místní servis Hoover.

- Funguje správně elektrická zásuvka, k níž je připojen vysavač? Zkontrolujte ji pomocí jiného spotřebiče.
- Není zásobník na prach přeplněný? Viz „Údržba vysavače“.
- Není ucpaný filtr? Viz „Údržba vysavače“.
- Není ucpaná hadice nebo hubice? Viz „Odstranění překážky“.
- Není vysavač přehřátý? Pokud ano, vyčkejte cca 45 minut, než se vysavač vrátí do funkčního stavu.

## DŮLEŽITÉ INFORMACE

### Náhradní díly a spotřební materiály Hoover

Vždy používejte originální náhradní díly společnosti Hoover. Získáte je u místního prodejce výrobků Hoover nebo přímo od společnosti Hoover. V objednávce dílů laskavě vždy uvádějte číslo modelu.

#### Spotřební materiál:

- |                       |      |          |
|-----------------------|------|----------|
| • Filtr před motorem: | S112 | 35601237 |
| • Výstupní filtr:     | T106 | 35601238 |

#### Náhradní díly:

- |                                |        |          |
|--------------------------------|--------|----------|
| • Hubice na koberce a podlahy: | G72    | 4845090  |
| • Hadice:                      | D122   | 35601055 |
| • Hubice na údržbu parket:     | G90PCB | 35600934 |
| • Miniturbohubice:             | J32    | 35600817 |
| • Turbohubice:                 | J57    | 35601239 |



## Kvalita a životní prostředí

### Kvalita

Kvalita výroby ve výrobních závodech společnosti Hoover byla posouzena nezávislou organizací. Naše výrobky jsou vyráběny podle systému jakosti, který splňuje požadavky ISO 9001.

### Životní prostředí:

Tento přístroj je označen v souladu s evropskou směrnicí 2002/96/ES o vyřazených elektrických a elektronických zařízeních (WEEE). Zajištěním správné likvidace tohoto výrobku pomůžete předcházet případným negativním důsledkům pro životní prostředí a lidské zdraví, k nimž by jinak mohlo docházet při nesprávné manipulaci s tímto výrobkem.

Symbol na výrobku označuje, že tento výrobek nesmí být likvidován jako domovní odpad. Musí být dodán do příslušného sběrného místa pro recyklaci elektrických a elektronických zařízení. Likvidace musí být provedena v souladu s místními předpisy pro ochranu životního prostředí, které se týkají likvidace odpadu. Další informace o manipulaci, novém využití a recyklaci tohoto výrobku získáte na místním obecním úřadě, u služby pro sběr domovního odpadu nebo v prodejně, kde jste výrobek zakoupili.



### Záruka

Záruční podmínky pro tento spotřebič stanoví náš zástupce v zemi, v níž je spotřebič prodáván. Přesné znění podmínek vám poskytne prodejce, u něhož jste si zařízení zakoupili. Při reklamaci podle těchto záručních podmínek je nutno předložit účtenku nebo doklad o nákupu.

Právo změny bez předchozího upozornění vyhrazeno.



## POMEMBNA VARNOSTNA OPOZORILA

Ta sesalnik je namenjen le domači uporabi skladno s temi navodili. Prosimo, da se pred uporabo sesalnika temeljito seznanite s temi navodili. Uporabljajte le priključke, ki jih priporoča Hoover.

**OPOZORILO:** Električna naprava je lahko izjemno nevarna. Ta naprava je dvojno izolirana, napajanje pa mora biti ozemljeno.

**POMEMBNO:** Žice v glavnem priključnem vodu so obarvane, kot je navedeno spodaj:  
**Modra – nevtralna**      **Rjava – pod tokom**

**STATIČNA ELEKTRIKA:** Nekatere preproge lahko ustvarjajo manjšo količino statične elektrike. Kakršen koli statični električni naboj ne ogroža zdravja.

**PO UPORABI:** Izklopite sesalnik in izvlecite vtikač iz električne vtičnice. Pred čiščenjem naprave ali kakršnimi koli vzdrževalnimi deli napravo vedno izklopite in izvlecite vtikač iz vtičnice.

**VARNOST OTROK, OSTARELIH ALI SLABOTNIH:** Otrokom ne dovolite, da se igrajo z napravo ali stikali na njej. Če napravo uporabljajo starejši otroci, ostareli ali slabotni, bodite v bližini.

**SERVIS HOOVER:** Za zagotovitev nenehnega varnega in učinkovitega delovanja naprave priporočamo, da servis ali popravila izvrši le pooblaščen Hooverjev serviser.

## NE SMETE:

- Postavljati sesalnika nad seboj, ko sesate stopnice.
- Uporabljati sesalnika na prostem, na kakršni koli mokri površini ali za vsesavanje tekočin.
- S sesalnikom ne vsesavajte trdih ali ostrih predmetov, vžigalic, vročega pepela, cigaretnih ogorkov ali drugih podobnih predmetov.
- Na sesalnik razprševati ali vanj vsesavati vnetljivih tekočin, čistil, osvežilcev zraka ali njihovih hlapov, ker lahko zaradi tega pride do požara / eksplozije.
- Zapeljati prek napajalnega kabla med uporabo sesalnika ali izvleči vtikača tako, da bi vlekli za kabl.
- Stati na kablu ali si ga ovijati okoli rok ali nog, ko uporabljate sesalnik.
- Uporabljati naprave za čiščenje ljudi ali živali.
- Še naprej uporabljati sesalnika, če se vam zdi pokvarjen. Če je poškodovan napajalni kabl, morate TAKOJ prenehati uporabljati sesalnik. Da bi se izognili nevarnosti, mora napajalni kabl zamenjati pooblaščen Hooverjev serviser.

\*Le pri določenih modelih

\*\*Zasnova nastavka se lahko razlikuje glede na model

## SEZNANJANJE S SESALNIKOM

- Osrednji del sesalnika
- Vklop/izklop & vrtljivi gumb za nadzor moči delovanja
- Posoda za prah
- Gumb za sproščanje posode za prah
- Zatič cevi
- Ročaj
- Teleskopska cev
- Regulator teleskopske cevi
- Cev
- Ležišče ročaja
- Ležišče za shranjevanje teleskopske cevi
- Gumbi za sprostitvev cevi
- Filter pred motorjem
- Izhodni filter
- Gumb za sprostitvev pokrova izhodnega filtra
- Nastavek - krtača za sesanje preprog in tal\*\*
- Gumb za priilaganje vrsti tal
- Nastavek za čiščenje rež,
- Krtača za prah
- Reža za vstavitev krtače
- Reža za shranjevanje teleskopske cevi
- Nastavek za čiščenje parketa\*\*
- Mini turbo nastavek za čiščenje dlak domačih živali\*
- Mini turbo nastavek za alergene delce\*
- Velika Turbo krtača\*

## SESTAVLJANJE SESALNIKA

Iz embalaže odstranite vse sestavne dele.

- Gumijasto cev priključite na sesalnik in poskrbite, da se zaskoči na svoje mesto. Za sprostitvev cevi: preprosto pritisnite gumba za sprostitvev na koncu cevi in jo odstranite. **[2]**
- Ročaj namestite na zgornji konec cevi. **[3]**
- Na spodnji konec cevi pritrdite nastavek za čiščenje preprog in tal\*\*. **[4]**

## UPORABA SESALNIKA

1. Izvlecite napajalni kabel in ga vključite v električno vtičnico. [5] Kabla ne vlecite naprej od rdeče oznake.
2. Teleskopsko cev prilagodite na zeleno višino, tako da držite ročaj in premikate osrednje držalo gor ali dol. [6]
3. Nastavek - krtača za sesanje preprog in tal\*\* - Pritisnite stopalko nastavka [7] in izberite najboljši način za čiščenje vaših tal.

**Trde talne površine** krtače so spuščene, da ščitijo tla.

**Preproga:** krtače so dvignjene zaradi globljega sesanja.

4. Vključite sesalnik tako, da obrnete vrtljivi gumb za nadzor moči delovanja, ki je na osrednjem delu sesalnika, v smeri urinega kazalca. [8]
5. Moč delovanja nastavite z obračanjem vrtljivega gumba za nadzor moči delovanja v zeleni položaj. [8]
6. Ko končate s čiščenjem, obrnite vrtljivi gumb za nadzor moči delovanja. [8] Potegnite vtičnik iz vtičnice in nežno potegnite za kabel; ta se bo samodejno zvil nazaj v sesalnik. [9]

## PARKIRANJE IN SHRANJEVANJE

Giblivo cev ter cev lahko med uporabljanjem začasno odložite v položaju za parkiranje [10] ali pa ju shranite v položaju za shranjevanje Nanopack, ko ju ne uporabljate [17]:

1. Cev sklopote do dolžine za shranjevanje.
2. Odstranite nastavek s konca teleskopske cevi. [11]
3. Odstranite ročaj cevi s teleskopske cevi. [12]
4. Dvignite zatič cevi na zadnji strani sesalnika [13] ter ovijte gibljivo cev okoli naprave. [14]
5. Namestite ročaj cevi na napravo. [15]
6. Namestite nasatvek v režo za pritrditev, ki je na spodnji strani naprave. [16]
7. Namestite teleskopsko cev v drugo režo za pritrditev, ki je na spodnji strani naprave. [17]

## VZDRŽEVANJE SESALNIKA

### Praznjenje posode za prah

Ko prah in umazanija dosežeta oznako najvišje ravni v posodi, le-to izpraznite.

**POMEMBNO:** Za popolno delovanje naj prah in umazanija ne segata višje od oznake najvišje ravni.

1. Odstranite cev iz sesalnika. [2]
2. Pritisnite gumbe za sprostitvev posode za prah na pokrovu posode za odpadke [18] in dvignite posodo za prah iz sesalnika. [19]

\*Le pri določenih modelih

\*\* Zasnova nastavka se lahko razlikuje glede na model

SI

3. Pridržite posodo za prah navzdol, tako da je predmotorni filter obrnjen navzgor. Okvir predmotornega filtra sprostite in ga nato snemite ter odstranite filter iz okvirja. [21] Če so filtri umazani, si oglejte poglavje "Čiščenje pralnih filtrov".
4. Pridržite posodo za prah nad posodo za odpadke in pritisnite gumb za sprostitvev pokrova posode za prah. [23]
5. S krtačo za prah [15] po potrebi odstranite prah iz notranjih površin posode za prah.
6. Zaprite pokrov posode za prah in nanj ponovno namestite okvir predmotornega filtra ter se prepričajte, da je zapah dobro zaprt. Namestite posodo za prah nazaj v sesalnik.

### Čiščenje pralnih filtrov

Sesalnik je opremljen s filtrom pred motorjem. Za ohranjanje optimalnega delovanja sesalnika filtre redno čistite. Odstranite odvečen prah s filtrov tako, da z njimi nežno potolčete ob rob posode. Filter naj bi oprali po vsakem 5 praznjenju posode.

**POMEMBNO: Vsi sesalci brez vrečke zahtevajo redno čiščenje. Če filtrov ne čistite, lahko zamašeni filtri onemogočijo pretok zraka, pregrevanje in okvaro izdelka. To lahko izniči vašo garancijo.**

**POMEMBNO: Filtre redno preverjajte in vzdržujte ob upoštevanju navodil za vzdrževanje filtra, prav tako pa svetujemo nakup novih filtrov po vsakem tretjem pranju filtrov. Tako boste ohranili učinkovitost sesalnika.**

### Dostopanje do filtra pred motorjem:

1. Iz osrednjega dela sesalnika odstranite posodo za prah. [19]
2. Z eno roko pridržite posodo za prah nad posodo za odpadke ter pri tem držite posodo za prah navzdol, tako da je predmotorni filter obrnjen navzgor. Okvir predmotornega filtra sprostite in ga nato snemite ter odstranite filter iz okvirja. [21]
3. Nežno stresite in s toplo vodo izperite filter. [22] Pred ponovno uporabo z mehko krpo obrišite okoli nastavka za filtra, ter filter pustite, da se popolnoma osuši.
4. Ko se filter popolnoma osuši, ga sestavite in namestite v sesalnik.

**POMEMBNO:** Izdelka ne uporabljajte brez nameščenega filtra pred motorjem.

**POMEMBNO:** Pred uporabo vedno preverite, ali so elementi filtra povsem suhi.

### Dostopanje do filtra izpuha:

1. Pokrov izhodnega filtra odklenete, če pomaknete gumb proti zadnjemu delu sesalnika.
2. Odstranite filter iz ležišča. [20]
3. Nežno stresite in s toplo vodo izperite filter. [22] Pred ponovno uporabo z mehko krpo obrišite okoli nastavka za filtra, ter filter pustite, da se popolnoma osuši. Ko se filter popolnoma osuši, ga sestavite in namestite v sesalnik.

**Ne pozabite:** Ne uporabljajte vroče vode ali čistil. Če bi se filtri slučajno poškodovali, jih zamenjajte z originalnimi nadomestnimi filtri za sesalnik Hoover. Sesalnika ne uporabljajte brez nameščenega filtra.



## Odpravljanje zamašitve

1. Preverite, ali je posoda za prah polna. Če je, si oglejte 'Praznjenje posode za prah'.
2. Če je posoda za prah prazna, a je sesalna moč še vedno šibka:
  - A. Je treba očistiti filtre? Če je, potem si oglejte 'Čiščenje pralnih filtrov'.
  - B. Preverite, ali je sistem zamašen še na kakšnem drugem mestu. - Z drogom ali palico odstranite oviro iz cevi ali gibljive cevi.
  - C. Preverite in odstranite morebitno blokado iz krtače.

Opozorilo - Če sesalnik uporabljate dlje časa, ko je zablokiran, toplotno izklopno stikalo izklopi sesalnik in tako prepreči pregrevanje. Če pride do tega, sesalnik izklopite, izključite iz napajanja in odpravite težavo. Do samodejne ponastavitve izklopa pride po približno 45 minutah.

## DODATNI PRIKLJUČKI IN NASTAVKI

Vse dodatne priključke je mogoče namestiti na ročaj ali na konec teleskopske cevi.

**Nastavek za čiščenje rež, [1R]** – za čiščenje kotov in težko dostopnih predelov. Odstranite nastavek za reže iz ležišča za priključke [24] ter ga namestite na ročaj [25] ali na teleskopsko cev.

**Krtača za prah [1S]** – za knjižne police, okvirje slik, tipkovnice in druge občutljive površine. Odstranite krtačo za prah iz ležišča za priključke [24] ter jo namestite na nastavek za reže, nato pa na ročaj [25] ali na teleskopsko cev.

**Nastavek za čiščenje parketa\*\*** – Za parketna tla in druga občutljiva tla. [1V]

**Mini turbo nastavek za čiščenje dlak domačih živali\*** - Mini Turbo nastavek uporabljajte za čiščenje stopnic ali globinsko čiščenje tekstilnih površin in površin, ki jih je težko čistiti. Delno primerno za odstranjevanje dlak domačih živali. [1W]

**Mini turbo nastavek za alergene delce\*** – Mini Turbo nastavek uporabljajte za čiščenje stopnic ali globinsko čiščenje tekstilnih površin in površin, ki jih je težko čistiti. Delno primerno za odstranjevanje alergenih delcev. [1X]

**Velika Turbo krtača\*** – Za globinsko sesanje po preprogah uporabite veliko Turbo krtačo. [1Y]

**POMEMBNO:** Veliko ali malo Turbo krtačo ne uporabljajte na preprogah z dolgimi resicami, na živalski koži in preprogah, ki so debelejše od 15 mm. Nastavek ne sme mirovati, ko se krtača vrti.

\*Le pri določenih modelih

SI

## KONTROLNI SEZNAM ZA UPORABNIKA

Če imate težave z izdelkom, preglejte ta preprost kontrolni seznam za uporabnika, preden pokličete pooblaščen Hooverjev servis.

- Je sesalnik vključen v delujoče električno omrežje? Prosimo vas, da preverite z drugo električno napravo.
- Je posoda za prah preveč napolnjena? Oglejte si 'Vzdrževanje sesalnika'.
- Je zamašen filter? Oglejte si 'Vzdrževanje sesalnika'.
- Je blokirana cev ali priključek? Oglejte si 'Odpravljanje zamašitve'.
- Se je sesalnik pregrel? Če je tako, se bo sesalnik samodejno ponastavil po 45 minutah.

## POMEMBNE INFORMACIJE

### Nadomestni deli in potrošni material Hoover

Vedno uporabljajte originalne nadomestne dele Hoover. Dobite jih pri krajevnem prodajalcu Hooverjevih izdelkov. Pri naročanju delov vedno navedite številko modela.

#### Potrošni material:

- |                         |      |          |
|-------------------------|------|----------|
| • Filter pred motorjem: | S112 | 35601237 |
| • Izhodni filter:       | T106 | 35601238 |

#### Nadomestni deli:

- |                                 |        |          |
|---------------------------------|--------|----------|
| • Nastavek za preproge in tla:  | G72    | 4845090  |
| • Cev:                          | D122   | 35601055 |
| • Nastavek za čiščenje parketa: | G90PCB | 35600934 |
| • Miniturbo krtača:             | J32    | 35600817 |
| • Turbo krtača:                 | J57    | 35601239 |



## Kakovost in okolje

### Kakovost

Hooverjeve tovarne so bile predmet neodvisnega ocenjevanja kakovosti. Naši izdelki so narejeni s pomočjo sistema kakovosti, ki izpolnjuje zahteve standarda ISO 9001.

### Okolje:

Ta naprava je označena v skladu z evropsko direktivo 2002/96/ES o odpadni električni in elektronski opremi (WEEE). S pravilnim odstranjevanjem izdelka boste pripomogli k preprečevanju morebitnih negativnih vplivov na okolje in človeško zdravje, do česar bi utegnili priti ob neprimerni odstranitvi tega izdelka.

Simbol na izdelku pomeni, da izdelka ne smete odstraniti kot gospodinjski odpadki. Oddati ga morate na zbirnem mestu za recikliranje električne in elektronske opreme. Odstranitev morate izvesti v skladu s krajevnimi okoljskimi predpisi glede odstranjevanja odpadkov. Za podrobnejše informacije o ravnanju z izdelkom, obnovi in recikliranju izdelka se obrnite na krajevni urad, komunalno podjetje za odvoz gospodinjskih odpadkov ali trgovino, kjer ste izdelek kupili.



### Vaša garancija

Garancijski pogoji za to napravo so taki, kot jih določi zastopnik v državi, kjer je naprava prodana. Podrobnosti glede garancijskih pogojev lahko dobite od prodajalca, pri katerem ste napravo kupili. Če želite uveljavljati kakršno koli garancijo, potrebujete potrdilo o nakupu ali račun.

Garancija se lahko spreminja brez predhodnega obvestila.

## ÖNEMLİ GÜVENLİK TEDBİRLERİ

Bu süpürge kullanım kılavuzunda da belirtildiği gibi yalnızca evsel temizlik için kullanılmalıdır. Lütfen ürünü kullanmadan önce bu kılavuzun tam olarak anlaşıldığından emin olun. Yalnızca Hoover tarafından sağlanan bu kılavuzu kullanın.

**UYARI:** Elektrik çok tehlikeli olabilir. Bu cihaz iki kat yalıtılmıştır ve topraklanmamalıdır. Bu fiş 13 amperlik bir sigorta ile donatılmıştır. (Yalnızca İngiltere için)

**ÖNEMLİ:** Ana güç kaynağındaki kablolar aşağıdaki kodlar için renklendirilmişlerdir.  
**Mavi - Nötr Kahverengi - Akım**

**STATİK ELEKTRİK:** Bazı halılar düşük miktarda statik elektrik yüklenmesine sebep olabilir. Statik elektrik deşarjı sağlığa zararlı değildir.

**KULLANIMDAN SONRA:** Süpürgeyi kapalı konuma getirin ve fişi prizden çekin. Cihazı temizlemeden ya da herhangi bir bakım işleminden önce cihazı daima kapalı konuma getirin ve fişi prizden çekin.

**YAŞLI ,ÇOCUK VE ENGELLİLER İÇİN EMNİYET BİLGİLERİ:** Çocukların cihazla ya da kumandaları ile oynamasına izin vermeyin. Cihazın gençler, yaşlı ve engelli kişiler tarafından kullanımını mutlaka kontrol edin.

**HOOVER SERVİSİ:** Cihazın uzun süre güvenli ve verimli kullanımını sağlamak için, servis ve bakımlarının yetkili Hoover servisinde yapılmasını tavsiye ederiz.

## ŞUNLARI YAPMAMANIZ ÖNEMLİDİR:

- Süpürgeyi merdivenleri temizlerken kendinizden daha yukarıya yerleştirmek.
- Cihazınızı dışarıda herhangi bir ıslak zeminde kullanmak ya da suyu emmek amacıyla kullanmak.
- Sert ve keskin maddeleri, kibritleri, sıcak külleri, izmarit ya da benzeri çöpleri toplamak için kullanmak.
- Yangın/patlama tehlikesine neden olabileceği için yanıcı sıvıları, temizlik sıvılarını, aerosollerini veya buharlarını püskürtmeyin veya süpürmeyin.
- Cihazı kullanırken kabloların üzerinden geçilmesi ya da fişin prizden kablonun uzaktan çekilerek çıkartılması.
- Güç kablosunun üzerine basılması ya da kablonun cihaz kullanımında iken kolların ya da bacakların etrafına dolanması.
- Cihazın insan ya da evcil hayvan temizliği için kullanılması.
- Arızalı olduğu düşünülen cihazın kullanılması. Güç kablosunun zedelendiğini fark eder etmez temizleyiciyi kullanmayı DERHAL durdurun. Herhangi bir yaralanmaya engel olmak için kabloyu mutlaka yetkili Hoover servisi tarafından değiştirmesi gereklidir.

\*Sadece bazı modeller için:

\*\*Aparat tasarımı modele göre değişiklik gösterebilir

## SÜPÜRGENİZİ YAKINDAN TANIYIN

- Süpürgenizi Ana Gövde
- On-off (açık/kapalı) / kayar güç ayarı
- Toz haznesi
- Toz Haznesi Açma Düğmesi
- Hortum Mandalı
- Sap
- Teleskobik Boru
- Teleskopik Boru Ayarlayıcıları
- Hortum
- Sap Kancası
- Teleskopik Boru Bırakma Kancalı
- Hortum Açma Butonları
- Ön-motor filtresi
- Çıkış filtresi
- Çıkış Filtresi Kapağı Açma Butonu
- Halı & zemin başlığı\*\*
- Yüzey seçme pedalı
- Destek Parçası
- Toz Alma Fırçası
- Başlık Bırakma Yuvası
- Teleskopik Boru Bırakma Yuvası
- Parke Başlığı\*\*
- Hayvan Tüyü Giderici Turbo Başlık\*
- Alerjen Giderici Mini Turbo Başlık\*
- Büyük Turbo Başlığı\*

## SÜPÜRGENİZİ KURULMASI

Tüm parçaları ambalajından çıkartın.

- Hortumu süpürgenin ana gövdesine takın, yerine oturduğundan ve kilitlendiğinden emin olun. Hortumu çözmek için: Hortumun ucundaki iki hortum çözme düğmesine basın ve hortumu çıkarın. [2]
- Sapı borunun üst ucuna bağlayın. [3]
- Borunun alt ucunu halı ve zemin başlığına bağlayın\*\*. [4]

## SÜPÜRGENİZİ KULLANIRKEN

1. Güç kablosunu uzatın ve güç kaynağına (prize) takın. [5] Kabloyu kırmızı işaretli bölgeden öteye çekmeyin.
2. Konforlu temizlik için teleskopik boruyu, teleskopik boru ayarlayıcıyı yukarı aşağı kaydırarak istenilen yüksekliğe ayarlayın. [6]
3. Halı & zemin başlığı\*\* - Başlığın üzerindeki pedala basarak [7] zemin türü için ideal temizleme modunu seçin.  
**Sert Zemin:** Fırçalar zemini korumak için geri çekilir.  
**Halı:** Fırçalar derinlemesi temizlik için öne gelir.
4. Süpürgeyi, ana gövdedeki Açma - Kapama / Değişken Güç Kumandası Düğmesini saat yönünde çevirerek açın. [8]
5. Açma - Kapama / Değişken Güç Kumandası Düğmesini istediğiniz seviyeye getirerek güç seviyesini ayarlayın. [8]
6. Kullanımınız bittiğinde Açma - Kapama Güç Kumandası Düğmesini çevirerek süpürgeyi kapatın. [8] Kabloyu çıkarın ve nazikçe çekin, kablo süpürgeye otomatik olarak dolanmaya başlar. [9]

## YERLEŞTİRME VE SAKLAMA

Esnek hortum ve boru kullanım sırasında geçici saklama için [10] veya kullanılmadığında Nanopack saklama konumunda bırakılabilir [17]:

1. Teleskopik boruyu saklama uzunluğuna getirin.
2. Teleskopik borunun ucundaki başlığı çıkarın. [11]
3. Hortumun sapını teleskopik borudan çıkarın. [12]
4. Süpürge arkasındaki hortum mandalını kaldırın [13] ve esnek hortumu ürünün etrafına sarın. [14]
5. Hortum sapını üründe bırakın. [15]
6. Başlığı ürünün altındaki bırakma yuvasına takın. [16]
7. Teleskopik boruyu ürünün altındaki diğer bırakma yuvasına takın. [17]

## SÜPÜRGENİZİN BAKIMI

### Toz Haznesinin Boşaltılması

Toz, kaptaki maksimum seviye göstergesine ulaştığında, toz haznesinin boşaltılması gerekir.

**ÖNEMLİ:** Optimum performansı sürdürebilmek için tozun maksimum seviyeden daha yüksek seviyeye çıkmasına izin vermeyin.

1. Hortumu süpürgeye çıkarın. [2]
2. Çöp kutusu kapağı üzerindeki toz haznesi açma düğmelerine basın [18] ve toz haznesini süpürgeye çıkarın. [19]

\*Sadece bazı modeller için:

\*\* Aparat tasarımı modele göre değişiklik gösterebilir

3. Toz kabını ön motor filtresi yukarı bakacak şekilde baş aşağı tutun. Mandalı açın, ardından ön motor filtresi çerçevesinin menteşelerini sökün ve ön motor filtresini çerçeveden çıkarın. [21] Filtreler kirliyse, 'Yıkanebilir Filtreleri Temizleme' bölümüne bakın.
4. Toz haznesini bir çöp kutusunun üzerinde tutun, tozu boşaltmak için toz haznesi kanat açma düğmesine basın. [23]
5. Toz kutusunun iç yüzeyindeki fazla tozun çıkarılması gerektiğinde toz alma fırçasını [15] kullanın.
6. Toz haznesi kanadını kapatın ve ön motor filtresi çerçevesini mandalın iyi kapatıldığından emin olarak toz haznesinin üstüne yerleştirin. Toz haznesini süpürgeye geri yerleştirin.

### Yıkanebilir filtrelerin temizlenmesi

Süpürge bir ön motor filtresi bulunmaktadır. En iyi temizleme performansını sürdürmek için, filtreleri düzenli olarak temizleyin. Filtrelerdeki aşırı tozları kutunun yanına hafifçe vurarak çıkarın. Filtreler her 5 hazne boşaldıktan sonra yıkanmalıdır.

**ÖNEMLİ:** Tüm torbasız süpürgeler, düzenli olarak filtre temizlemesine ihtiyaç duyarlar. Hava tıkanıklığı, fazla ısınma ve ürün arızası, filtrelerinizi yıkamayı aksatmanızın sonucu olabilir. Bu garantinizi geçersiz kılabilir.

**ÖNEMLİ:** Filtreleri filtre bakım talimatlarını izleyerek düzenli olarak kontrol edin ve bakımlarını yapın. Ayrıca her 3. filtre yıkamasından sonra yeni filtreler satın almanız tavsiye edilir. Bu, süpürge performansını olumlu olarak etkileyecektir.

### Ön motor filtresine erişmek için:

1. Toz Haznesini süpürge ana gövdesinden çıkarın. [19]
2. Toz Haznesini tek elinizle bir kutunun üzerinde, baş aşağı ve ön motor filtresi yukarı bakacak şekilde tutun. Mandalı açın, ardından ön motor filtresi çerçevesinin menteşelerini sökün ve ön motor filtresini çerçeveden çıkarın. [21]
3. Filtre paketlerini nazik bir şekilde çıkarın ve sıcak suyla yıkayın. [22] Filtrelerdeki fazla suyu kuru bir bezle giderin ve tekrar kullanmadan önce tamamen kurumaya bırakın.
4. Filtre paketlerini tamamen kurduklarında süpürgeye takın.

**ÖNEMLİ:** Ürünü, ön motor filtresi paketi takılı olmadan kullanmayın.

**ÖNEMLİ:** Kullanmadan önce her zaman filtre paketlerinin tamamen kuru olduğundan emin olun.

### Çıkış Filtresine erişmek için:

1. Çıkış filtresi kapağını, düğmeyi süpürge arkasına doğru kaydırarak açın.
2. Filtre paketini yuvadan çıkarın. [20]
3. Filtre paketini nazik bir şekilde çıkarın ve sıcak suyla yıkayın. [22] Filtrelerdeki fazla suyu kuru bir bezle giderin ve tekrar kullanmadan önce tamamen kurumaya bırakın. Filtre paketlerini tamamen kurduklarında süpürgeye takın.

**Unutmayın:** Sıcak su veya deterjan kullanmayın. Filtrelerin hasar görmesi durumunda, Orijinal Hoover sarf malzemesi kullanın. Ürünü filtre takılı değilken kullanmayın.



## Sistemdeki Tıkanıklığın Giderilmesi

1. Toz haznesinin doluluğunu kontrol edin. Doluysa 'toz haznesi boşaltımı' bölümüne başvurun.
2. Toz haznesi boş ise fakat emiş gücü hala düşükse:
  - A. Filtrelerin temizlenmeye mi ihtiyacı var? Eğer ihtiyaç varsa 'Yıkabilir filtreleri temizleme' bölümüne başvurun.
  - B. Sistemde başka herhangi bir tıkanıklık olup olmadığını kontrol edin. - Borudaki veya esnek hortumdaki bir tıkanıklığı gidermek için bir çubuk veya değnek kullanın.
  - C. Başlıkta tıkanıklık olup olmadığını kontrol edin, varsa temizleyin.

Uyarı: - Süpürge belirli bir süre tıkanık olarak kullanılırsa, termal devre kesici aşırı ısınmayı önlemek için süpürgeyi kapatır. Süpürge kapalı duruma getirildiğinde, torba kontrol göstergesi termal kesintinin etkinleştiği sinyali vermek için yeşil yanmaya başlar. Böyle bir durum olduğunda, süpürgeyi kapatın, fişini çekin ve hatayı düzeltin. Bu kesintiyi otomatik sıfırlama işlemi 45 dakika sürebilir.

## AKSESUARLAR VE BAŞLIKLAR

Tüm aksesuarlar, tutma sapına veya teleskopik boru sonuna yerleştirilebilir.

**Destek Parçası [1R]**– Köşeler ve ulaşılmaz zor alanlar içindir. Destek parçasını aksesuar tutucusundan çıkarın [24] ve sapa [25] veya teleskopik boruya takın.

**Toz Alma Fırçası [1S]** – Kitaplık rafları, çerçeveler, klavyeler ve diğer hassas alanlar içindir. Toz alma parçasını aksesuar tutucusundan çıkarın [24] ve destek parçasına, ardından sapa [25] veya teleskopik boruya takın.

**Parke Başlığı\*\*** – Parke ve diğer hassas zeminler için. [1V]

**Hayvan Tüyü Giderici Turbo Başlık\*** - Merdivenler, temizlenmesi zor alanlar ve dokuma kumaş yüzeylerde derinlemesine temizlik için mini turbo başlığı kullanılabilir. Özellikle hayvan tüylerinin giderilmesi için uygundur. [1W]

**Alerjen Giderici Mini Turbo Başlık\*** – Merdivenler, temizlenmesi zor alanlar ve dokuma kumaş yüzeylerde derinlemesine temizlik için mini turbo başlığı kullanılabilir. Özellikle alerjenlerin temizlenmesi için uygundur. [1X]

**Büyük Turbo Başlığı\*** – Büyük Turbo Başlığı halılarda derinlemesine temizlik için kullanılabilir. [1Y]

**ÖNEMLİ:** Büyük Turbo ve Mini Turbo Başlıkları, uzun saçaklı kilimler, hayvan postları ve 15 mm'den daha uzun tüylü halılarda kullanmayın. Fırça dönerken başlığı sabit tutmayın.

\*Sadece bazı modeller için:

## KULLANICI KONTROL LİSTESİ

Ürün ile bir problem olduğunda, yetkili Hoover servisini aramadan önce bu basit kullanıcı listesini tamamlayın.

- Süpürgeye elektrik geliyor mu? Lütfen başka bir elektrikli cihaz ile kontrol edin.
- Toz haznesi dolmuş aşamasında mı? Lütfen 'Süpürge Bakımı' bölümüne başvurunuz.
- Filtre tıkalı mı? Lütfen 'Süpürge Bakımı' bölümüne başvurunuz.
- Hortum veya başlık tıkalı mı? Lütfen 'Sistemdeki tıkanıklığın giderilmesi' bölümüne başvurunuz.
- Süpürge fazla mı ısındı? Eğer öyleyse, otomatik sıfırlama 45 dakika sürecektir

## ÖNEMLİ BİLGİ

### Hoover Yedek Parçaları ve Saf Malzemeleri

Parçaları daima original Hoover parçaları ile değiştirin. Bu parçaları Hoover bayiinden veya doğrudan Hoover firmasından tedarik edebilirsiniz. Parça siparişi verirken mutlaka cihazın model numarasını belirtin.

#### Saf Malzemeleri:

- |                      |      |          |
|----------------------|------|----------|
| • Ön-motor filtresi: | S112 | 35601237 |
| • Çıkış filtresi:    | T106 | 35601238 |

#### Yedek Parçaları:

- |                         |        |          |
|-------------------------|--------|----------|
| • Halı & zemin başlığı: | G72    | 4845090  |
| • Hortum:               | D122   | 35601055 |
| • Parke Başlığı:        | G90PCB | 35600934 |
| • Mini Turbo Başlık:    | J32    | 35600817 |
| • Turbo Başlık:         | J57    | 35601239 |

## Kalite ve Çevre

### Kalite

Hoover fabrikaları kalitesinden ötürü bağımsız takdir almıştır. Ürünlerimiz, ISO 9001 gereksinimlerini içeren bir kalite sistemi kullanılarak üretilmektedir.

### Çevre

Bu cihaz, Atık Elektrikli ve Elektronik Cihazlar (WEEE) konusuna ilişkin 2002/96/EC sayılı Avrupa Yönergesine göre işaretlenmiştir. Bu ürünün doğru şekilde imha edilmesi, hatalı şekilde imha edilmesinin çevreye ve insan sağlığına yönelik potansiyel zararlarına karşı bir koruyucu önlemdir.

Ürün üzerindeki sembol bu ürünün normal ev atıkları kapsamına girmediğini gösterir. İmha edileceği zaman, elektrikli ve elektronik ekipman imhası için belirlenen toplama noktalarına gönderilmelidir. İmha işlemleri yerel yönetimlerin yürürlükte olan mevzuatına göre yapılmalıdır. Ürünün nasıl elden çıkarılacağı konusunda daha detaylı bilgi için bağlı bulunduğunuz muhtarlığa, çöp toplama şirketine veya ürünü satın almış olduğunuz mağazaya müracaat edin.



### Garanti

Bu cihaz için garanti koşulları, cihazın satıldığı ülkedeki temsilcimiz tarafından tanımlanmaktadır. Bu koşullara ilişkin ayrıntılar cihazın satın alındığı bayiden edinilebilmektedir. Bu Garanti koşulları altında yapılan talepte satış fişi ve makbuzu ibraz edilmiş olmalıdır.

Haber verilmeksizin değişiklikler yapılabilmektedir.

## SAYIN MÜŞTERİMİZ

Yetkili servislerimizden hizmet talebiniz olduğunda veya ür ünlerimizle ilgili genel öneri ve talepleriniz için aşağıdaki numaralardan müşteri hizmetleri merkezimize ulaşabilirsiniz.

Sabit telefonlardan ulaşım için ( ÜCRETSİZ ) ; **0 800 341 48 00**

Cep telefonlarından ulaşım için ; **444 03 98**

(GSM-GSM şebeke içi görüşme tarifesi ile ücretlendirilecektir).

Ürünlerimizle ilgili genel öneri, talep ve şikayetlerinizi aşağıdaki ücretsiz müşteri hizmetleri hattımızdan bizlere ulaşabilirsiniz.

Hoover tarafından sağlanan garanti şartları aşağıdaki koşullarda geçersiz olacaktır.

- Ürüne, yetkili servis dışındaki kişiler tarafından müdahale edilmesi.
- Kullanım hatalarından dolayı oluşan arıza ve hasarlar.
- Ürünün, müşteriye ulaştırılması sonrası yapılan taşıma işlemine bağlı arıza ve hasarlar.
- Doğal afetler veya yangın sonucu oluşan arıza ve hasarlar.
- Hatalı elektrik tesisatı, ürünün üzerinde belirtilen voltajdan farklı voltajda kullanılması veya şebeke voltajındaki dalgalanmalar sonucu oluşan arıza ve hasarlar.
- Kullanım kılavuzunda belirtilen hususlara aykırı kullanılmasından kaynaklanan arıza ve hasarlar.

Yukarıda belirtilen arızaların giderilmesi ücret karşılığı yapılır.

Ürününüzün kullanım ömrü 10 yıldır ( ürünün işlevlerini yerine getirebilmesi için gerekli yedek parça süresi ).

İTHALATÇI FİRMA :

DORUK EV GEREÇLERİ  
San. ve Tic. Ltd. Şti.

Tem yan yolu Çetin Cd.  
Hüsrev Sk. No. 6 Kat 1  
Yukarı Dudullu - Ümraniye / İSTANBUL

Tel : 0216 466 42 42  
Fax : 0216 466 15 45

İHRACATÇI FİRMA

CANDY Hoover Group S.r.l.  
Via Privata E. Fumagalli -  
20047 Brugherio (MI) / ITALY

Tel : 039.2086.1  
Fax : 039.2086.403



## GARANTİ BELGESİ

### ELEKTRİKLİ SÜPÜRGE

Hoover Elektrikli Süpürge'nin kullanma kılavuzunda gösterildiği şekilde kullanılması ve yetkili kıldığımız servis elemanları dışındaki şahıslar tarafından bakımı, onarımı veya başka bir nedenle müdahale edilmiş olması şartıyla bütün parçaları dahil olmak üzere tamamı malzeme, işçilik ve üretim hatalarına karşı ürünün teslim tarihinden itibaren 2 ( İKİ ) YIL SÜRE İLE GARANTİ EDİLMİŞTİR.

Ürünün garanti kapsamı içinde malzeme, işçilik ve montaj hatalarından dolayı arızalanması halinde yapılan işlemler için işçilik masrafı, değiştirilen parça bedeli ya da başka bir ad altında hiçbir ücret talep edilmeyecektir. Garanti süresi içinde yapılacak onarımlarda geçen süre, garanti süresine ilave edilir. Tamir süresi 30 ( otuz ) iş günüdür. Bu süre mamulün yetkili servis atölyelerimize, yetkili servis atölyelerimizin bulunmaması durumunda yetkili satıcılarımıza veya firmamıza bildirildiği tarihten itibaren başlar. Ürünün arızasının 15 iş günü içerisinde giderilememesi halinde Doruk Ev Gereçleri San. Tic. Ltd. Şti. ürünün tamiri tamamlanıncaya kadar, benzer özelliklere sahip başka bir ürünü, müşterinin kullanımına tahsis edecektir.

Arızanın giderilmesi konusunda uygulanacak teknik yöntemlerin tespiti ile değiştirilecek parçaların saptanması tamamen firmamıza aittir. Arızanın giderilmesi için yapılacak faaliyetler ürünün bulunduğu yerde veya yetkili servis atölyesinde yapılabilir. Müşterinin buna onayı şarttır.

Aşağıda belirtilen üç koşuldun birinin oluşması halinde sırasıyla yetkili satıcılarımız, bayi, acente temsilciliğimizden birisinin bölgeye en yakın servis yetkilisiyle birlikte veya firmamız yetkilisince düzenlenecek raporla, arızanın tamirinin mümkün bulunmadığının belirlenmesi durumunda, ürün ücretsiz olarak yenisiyle değiştirilecektir.

1. Ürünün teslim tarihinden itibaren garanti süresi içinde kalmak kaydıyla, 1 (Bir) yıl içerisinde aynı arızayı ikiden fazla tekrarlaması veya farklı arızaların dörtten fazla ortaya çıkması sonucu, üründen yararlanamamanın süreklilik kazanması,
2. Ürünün tamiri için gerekli sürenin aşılması.
3. Ürüne hizmet verecek yetkili servis istasyonunun mevcut olmaması.

Garanti şartları ile ilgili olarak çıkabilecek sorunlar için Sanayi ve Ticaret Bakanlığı, Tüketicinin ve Rekabetin Korunması Genel Müdürlüğü'ne başvurulabilir.

Bu Garanti Belgesi'nin kullanılmasına 4077 sayılı Tüketicinin Korunması Hakkında Kanun ile bu Kanun'a dayanılarak yürürlüğe konulan Garanti Belgesi Uygulama Esaslarına Dair Tebliğ uyarınca, T.C. Sanayi ve Ticaret Bakanlığı, Tüketicinin ve Rekabetin Korunması Genel Müdürlüğü tarafından izin verilmiştir.

DORUK EV GEREÇLERİ SAN.VE TIC.LTD.ŞTİ.

Genel Müdür

Model :	Teslim Tarihi Yeri :	Adres :
Seri No :	Fatura Tarihi No :	
	Satıcı Firma Ünvanı:	Tel -Fax :
		Satıcı Firma (Kaşe ve İmza):

Bu Belge, Sanayi ve Ticaret bakanlığı'nın 72213 no'lu ve 31.07.2009 izin tarihli belgesine göre düzenlenmiştir. Bu bölümü, ürünü aldığınız Yetkili Satıcı imzalayacak ve kaşeleyecektir.