



 Hotpoint

 Hotpoint  

---

ARISTON

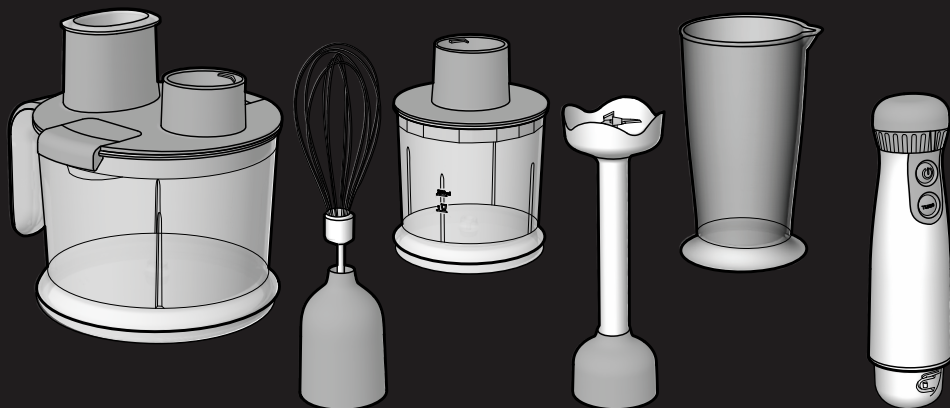

**IT** Istruzioni per l'uso  
**EN** Operating instructions  
**FR** Mode d'emploi  
**RU** Инструкции по эксплуатации  
**TR** Kullanma talimatları

**PT** Instruções de Utilização  
**UA** Інструкції з експлуатації  
**KZ** Пайдалану нұсқаулығы  
**BG** Инструкции за употреба

HB 0701 AX0

HB 0703 AX0

HB 0705 AX0

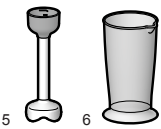
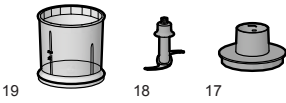
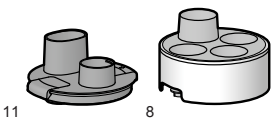
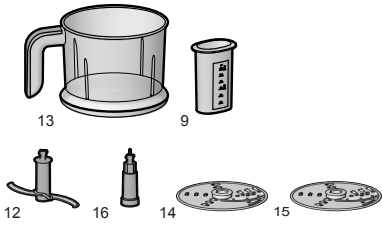

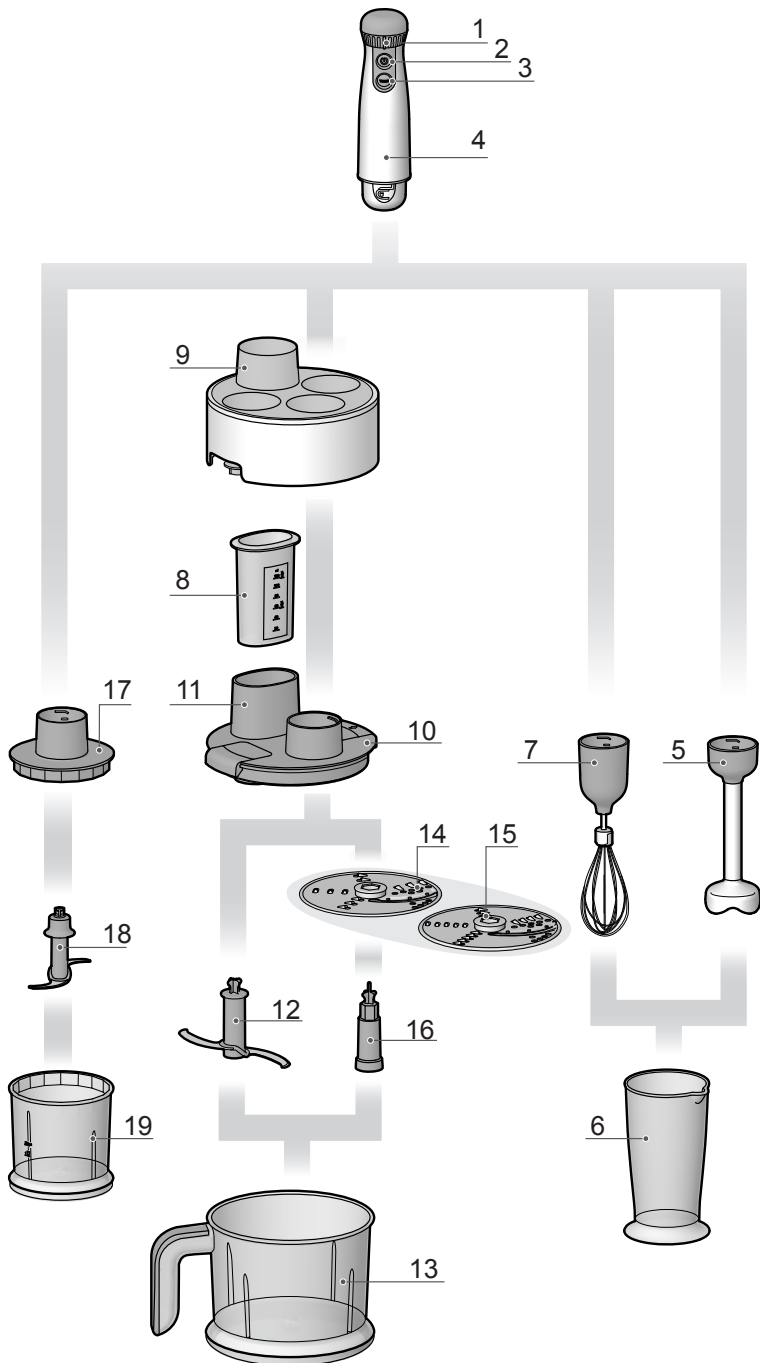

220-240V  
700W

HB 07 EU

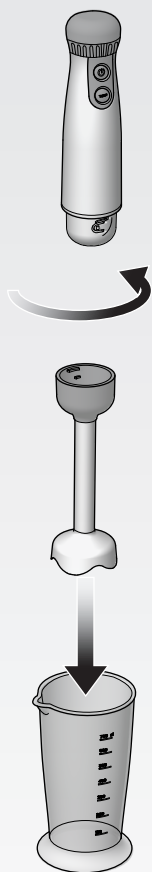
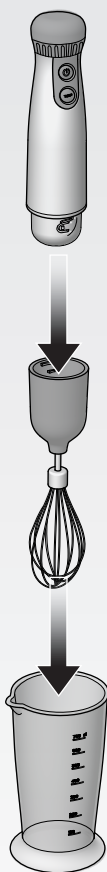
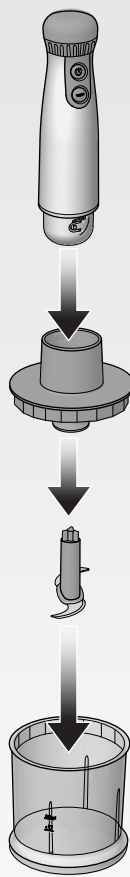
**A****B****C**

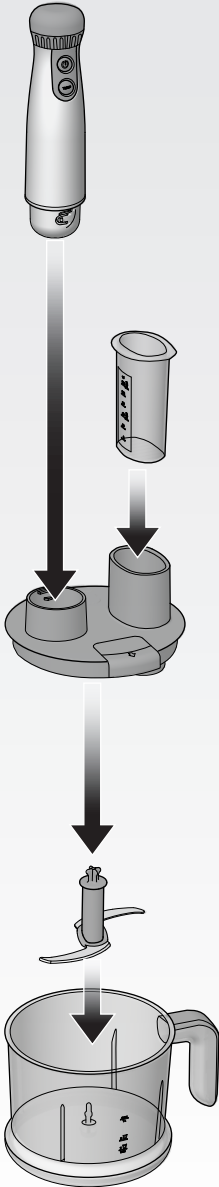
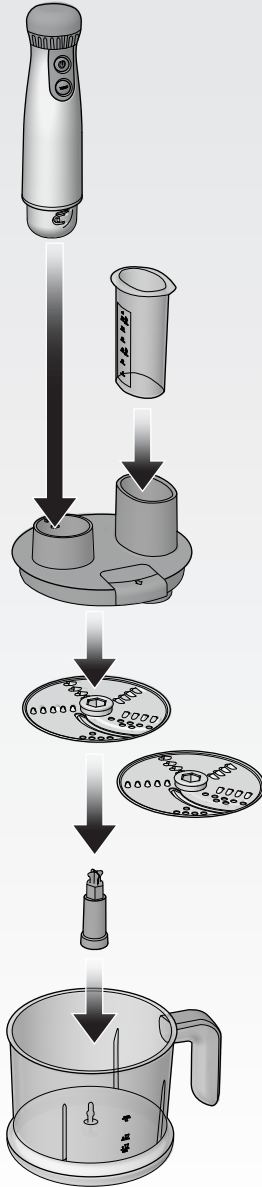
**D****E**

F

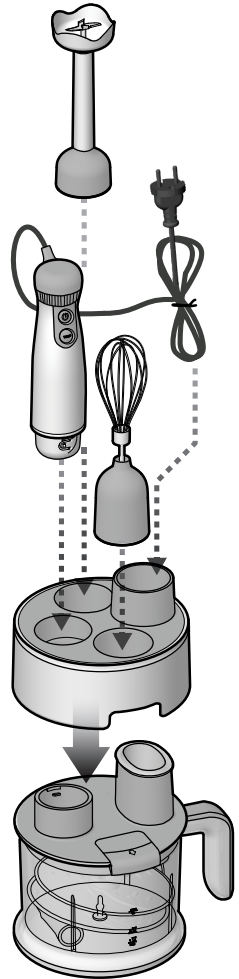
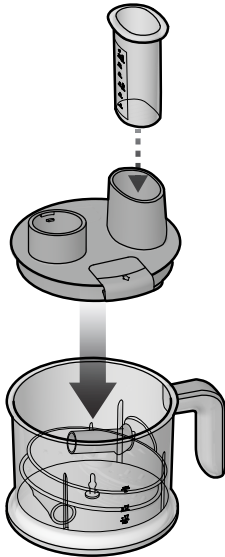
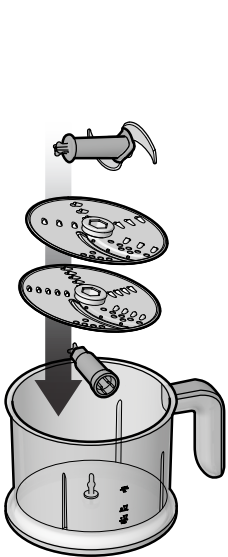
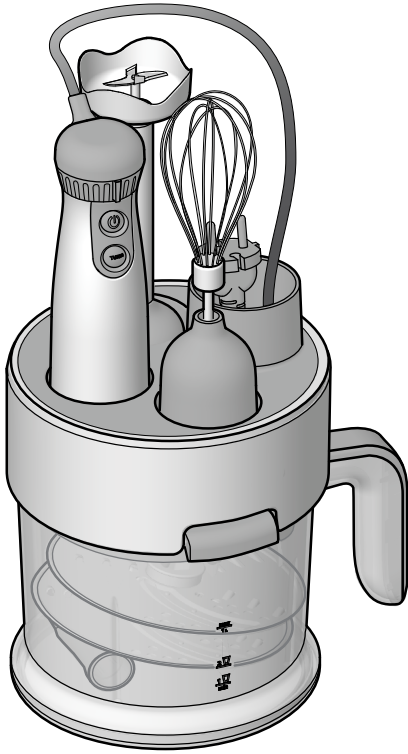

## PARTI E FUNZIONI

1. Selettore regolazione velocità
2. Pulsante ON/OFF
3. Pulsante Turbo
4. Base motore
5. Accessorio frullatore
6. Bicchiere (solo in alcuni modelli)
7. Accessorio frusta (solo in alcuni modelli)
8. Pestello (solo in alcuni modelli)
9. Sistema di deposito (solo in alcuni modelli)
10. Coperchio tazza grande (solo in alcuni modelli)
11. Bocchetta di carico (solo in alcuni modelli)
12. Lama per tritare grande (solo in alcuni modelli)
13. Tazza grande (solo in alcuni modelli)
14. Disco affetta/sminuzza (per fette sottili/triti fini) (solo in alcuni modelli)
15. Disco affetta/sminuzza (per fette spesse/triti grossi) (solo in alcuni modelli)
16. Albero per dischi (solo in alcuni modelli)
17. Coperchio tazza piccola (solo in alcuni modelli)
18. Lama per tritare piccola (solo in alcuni modelli)
19. Tazza piccola (solo in alcuni modelli)

## INTRODUZIONE

Grazie per aver acquistato il nostro prodotto: avete scelto un apparecchio efficiente, in grado di fornire prestazioni di alto livello.

Le presenti istruzioni per l'uso fanno riferimento a modelli diversi. Una visione d'insieme dei vari modelli si può trovare nelle pagine illustrate.

Se le istruzioni per l'uso corretto dell'apparecchio non sono rispettate, il produttore non sarà responsabile degli eventuali danni che ne conseguono. Le istruzioni di funzionamento possono fare riferimento a modelli diversi: ogni differenza è individuata in modo chiaro.

## INFORMAZIONI IMPORTANTI E NORME DI SICUREZZA

Prima di utilizzare apparecchi elettrici, è necessario che rispettiate sempre alcune precauzioni fondamentali, comprese le seguenti:







- Non lasciate l'apparecchio in funzione senza sorveglianza.
- Tenete i bambini lontani dall'apparecchio.
- Controllate i bambini per evitare che giochino con l'apparecchio.

- Spegnete l'apparecchio e togliete la spina dalla presa di corrente quando non lo utilizzate, oppure prima di inserire o togliere le varie parti e prima di pulirlo. Per scollegarlo, spegnetelo, prendete la spina e disinseritela dalla presa a muro facendo attenzione a non tirare il cavo.
- Non mettete in funzione l'apparecchio se il cavo o la spina risultano danneggiati, oppure se l'apparecchio non funziona in modo corretto o ha subito un qualsiasi danno. Portate l'apparecchio presso un centro di assistenza autorizzato affinché sia esaminato, riparato o sia eseguita una regolazione elettrica o meccanica.
- L'apparecchio può essere utilizzato da bambini sopra gli 8 anni e da persone con ridotte capacità fisiche, sensoriali o mentali, da persone inesperte o che non abbiano familiarità con il prodotto, solo se sorvegliate da una persona responsabile della loro sicurezza o se abbiano ricevuto istruzioni preliminari sull'uso dell'apparecchio.
- L'apparecchiatura è intesa per uso domestico e per applicazioni simili, quali:
  - cucine per il personale di negozi, uffici ed altri ambienti lavorativi;
  - agriturismo;
  - clienti in alberghi, motel ed altri alloggi di tipo residenziale;

- ambienti tipo bed & breakfast.
- Le lame e il disco di metallo sono particolarmente affilati: maneggiateli con cautela. Evitate di prendere le lame dai bordi taglienti sia quando le utilizzate, sia quando le pulite.
- Leggete tutte le istruzioni.
- Tenete da parte queste istruzioni.
- Prima dell'uso, controllate che la tensione della presa di corrente a muro corrisponda a quella riportata sulla targa delle caratteristiche.
- Non mettete in funzione un elettrodomestico se il cavo o la spina risultano danneggiati, oppure in caso di cattivo funzionamento, o se l'apparecchio è caduto o ha subito qualche danno. Portate l'apparecchio al più vicino centro di assistenza autorizzato affinché sia esaminato, riparato o sia eseguita una regolazione elettrica o meccanica.
- Se il cavo di alimentazione risulta danneggiato, deve essere sostituito dal produttore o da un addetto al servizio di assistenza autorizzato oppure da un tecnico qualificato per evitare qualsiasi rischio.
- Disinserite la spina dalla presa di corrente quando non utilizzate l'apparecchio, oppure prima di assemblare o togliere le varie parti e prima di pulirlo.
- Non lasciate che il cavo penzoli dal bordo di un tavolo o di un piano di lavoro o che stia a contatto con superfici calde.
- Non immergete la base motore del frullatore nell'acqua poiché si potrebbe produrre una scossa elettrica.
- Evitate il contatto con le parti in movimento.
- Tenete mani e utensili fuori dal frullatore mentre è in funzione per ridurre il rischio di procurarvi gravi lesioni personali o di danneggiare l'apparecchio. Si può usare un raschietto, ma solo quando il frullatore non è in funzione.
- L'apparecchio non può essere usato per lavorare sostanze dure o secche, altrimenti la lama potrebbe smussarsi.
- Verificate che i coperchi siano saldamente bloccati in sede prima di avviare l'apparecchio.
- L'utilizzo di accessori non raccomandati dal produttore può provocare lesioni o danni.
- Non mette in funzione l'apparecchio per usi diversi da quello per cui è stato progettato.
- Non inserite mai il cibo con le mani: servitevi sempre dell'apposito pestello.
- Prima di procedere allo smontaggio dell'apparecchio, spegnetelo ed aspettate che le lame siano completamente ferme.
- Togliete sempre il blocco lame prima di versare il contenuto dalla tazza.
- Verificate ogni volta di aver spento l'apparecchio dopo l'uso. Prima di procedere allo smontaggio, controllate che il motore sia completamente fermo.
- Non inserite le dita o altri oggetti nell'apertura dell'apparecchio mentre è in funzione. Se l'alimento si blocca nell'apertura, servitevi dell'apposito pestello o di un altro pezzo di frutta o di verdura per spingerlo verso il basso. Se non riuscite nell'intento, spegnete il motore e smontate l'apparecchio per rimuovere il cibo rimasto.
- Non tentate di manomettere il meccanismo di blocco del coperchio.
- Non usate l'elettrodomestico all'aperto.
- Verificate sempre che l'apparecchio sia perfettamente funzionante e che tutte le parti rimovibili siano esenti da difetti. Controllate regolarmente che il cavo di alimentazione e la spina non siano tagliati o deteriorati.
- Assicuratevi di avere le mani perfettamente asciutte prima di toccare l'interruttore.

## PRIMA DI UTILIZZARE L'APPARECCHIO PER LA PRIMA VOLTA

Pulite con cura l'esterno dell'apparecchio per rimuovere la polvere eventualmente accumulata. Asciugate con un panno asciutto. Non immergete il cavo dell'alimentazione in acqua o in altri liquidi.

-  **Le lame e i dischi sono molto affilati: maneggiateli con cautela.**
-  **Il selettore della velocità non è utilizzabile con il pulsante TURBO.**
-  **La durata massima del funzionamento ad alta velocità non deve superare i 30 secondi alla volta.**
-  **Al posto del bicchiere in dotazione, potete usare qualsiasi contenitore da cucina con una forma adatta.**
-  **La quantità totale della miscela non deve superare la capacità massima della tazza.**
-  **Non togliate mai il coperchio finché la lama non è completamente ferma.**



## USO DEL FRULLATORE (A)

Il frullatore è un accessorio adatto soprattutto per frullare frutta e verdura.

1. Per assemblare il frullatore alla base motore, ruotate il gambo in senso orario finché risulta ben serrato.
2. Sbucciate o snocciate la frutta e tagliatela a dadini; mettete poi i pezzi di frutta o di verdura nel bicchiere. E' consigliabile generalmente aggiungere una certa quantità d'acqua per rendere il funzionamento più uniforme: la proporzione tra cibo solido e acqua è di 2 a 3. La quantità totale della miscela non deve superare la capacità massima della tazza.
3. Inserite la spina dell'apparecchio nella presa.
4. Immergete il frullatore nel cibo, ruotate il selettore per la regolazione della velocità e selezionate la velocità desiderata. Spingete e mantenete premuto il pulsante ON/OFF: il funzionamento del frullatore è immediato. Per frullare alla massima velocità utilizzate il pulsante TURBO per un breve periodo.

## USO DELL'ACCESSORIO FRUSTA (solo in alcuni modelli) (B)

La frusta è un accessorio particolarmente adatto per montare a neve gli albumi.

1. Per assemblare la frusta alla base motore, ruotate il gambo in senso orario finché risulta ben serrato.
2. Mettete il cibo nel bicchiere.
3. Inserite la spina dell'apparecchio nella presa.
4. Immergete la frusta nel cibo, ruotate il selettore per la regolazione della velocità e selezionate la velocità desiderata. Spingete e mantenete premuto il pulsante ON/OFF: il funzionamento della frusta è immediato. Per montare alla massima velocità utilizzate il pulsante TURBO per un breve periodo.

## USO DELLA TAZZA PICCOLA PER TRITARE (solo in alcuni modelli) (C)

1. Innanzitutto, verificate che l'anello antiscivolo sia fissato sul fondo della tazza.
2. Inserite la lama coltello nel perno della tazza: questa operazione deve essere eseguita sempre prima di aggiungere gli ingredienti.
3. Tagliate il cibo a pezzetti e metteteli nella tazza.

 **Una piccola quantità d'acqua può rendere il funzionamento dell'apparecchio più uniforme.**

 **Non trattate mai alimenti molto duri (ad es. cioccolato fondente), ghiaccio o cibi congelati quando utilizzate gli accessori per tritare.**

4. Chiudete il coperchio.
5. Assemblate la base motore nel coperchio della tazza, ruotate in senso orario per fissarli.
6. Inserite la spina nella presa.
7. Ruotate il selettore della velocità per scegliere la velocità desiderata. Spingete e mantenete premuto il pulsante ON/OFF: il funzionamento dell'accessorio per tritare è immediato. Per ottenere la massima velocità premete il pulsante TURBO per un breve periodo.
8. E' preferibile togliere subito la lama coltello prima di versare la miscela.

## USO DELL'ACCESSORIO ROBOT (D)

Come utilizzare la tazza per triti (solo in alcuni modelli)

1. Innanzitutto, verificate che l'anello antiscivolo sia fissato sul fondo della tazza.
2. Inserite la lama coltello nel perno della tazza: questa operazione deve essere eseguita sempre prima di aggiungere gli ingredienti.
3. Tagliate il cibo a pezzetti e metteteli nella tazza.

 **Una piccola quantità d'acqua può rendere il funzionamento dell'apparecchio più uniforme.**

4. Allineate i due dispositivi di fissaggio sul coperchio della tazza con gli appositi punti di attacco della tazza e spingete verso il basso per fissarli. Assicuratevi di allineare la freccia sul coperchio con la freccia sulla tazza.

 **I dispositivi di fissaggio devono bloccarsi negli appositi punti di attacco, altrimenti il coperchio della tazza potrebbe ruotare durante il funzionamento a seguito della rotazione del motore.**

 **Verificate che il pestello sia stato correttamente inserito nell'apposito alloggiamento sul coperchio.**

5. Assemblate la base motore nel coperchio della tazza, ruotate in senso orario per fissarli.
6. Inserite la spina nella presa.
7. Ruotate il selettore della velocità per scegliere la velocità desiderata. Spingete e mantenete

premuto il pulsante ON/OFF: il funzionamento dell'accessorio per tritare è immediato. Per ottenere la massima velocità premete il pulsante TURBO per un breve periodo.

8. E' preferibile togliere subito la lama coltello prima di versare la miscela.

## Come utilizzare la tazza e i dischi affetta/sminuzza (solo per alcuni modelli) (E)

1. Innanzitutto, verificate che la base antiscivolo sia fissata sul fondo della tazza.
2. Inserite successivamente l'albero per dischi nel perno sul fondo della tazza; scegliete il disco affetta/sminuzza desiderato (per fette e triti fini o grossi) ed assemblate il disco affetta/sminuzza sull'albero con il lato giusto rivolto verso l'alto (un lato serve a sminuzzare, l'altro ad affettare).

 **E' necessario maneggiare i dischi con estrema cautela poiché sono molto taglienti.**

3. Agganciate il coperchio sulla tazza tirando verso l'esterno i due dispositivi di fissaggio, assicurandovi di allineare la freccia sul coperchio con la freccia sulla tazza.

 **I dispositivi di fissaggio devono bloccarsi negli appositi punti di attacco, altrimenti il coperchio della tazza potrebbe ruotare durante il funzionamento a seguito della rotazione del motore.**

4. Inserite la parte inferiore della base motore nell'apertura sul coperchio della tazza e ruotatela in senso orario per bloccarla.
5. Inserite la spina nella presa.
6. Introdurrete il cibo attraverso la bocchetta di carico e spingetelo lentamente con il pestello. Non spingete con forza.
7. Ruotate il selettore della velocità per scegliere la velocità desiderata. Spingete e mantenete premuto il pulsante ON/OFF: il funzionamento dell'accessorio per tritare è immediato. Per ottenere la massima velocità premete il pulsante TURBO per un breve periodo.

 **Non trattate mai alimenti molto duri (ad es. cioccolato fondente e castagne secche), ghiaccio o cibi congelati quando utilizzate gli accessori per sminuzzare o affettare.**

## CONSIGLI

- Usate il lato per sminuzzare per carote, patate e alimenti di consistenza simile.

- Usate il lato per affettare per alimenti come carote, patate, cavoli, cetrioli, zucchine e cipolle.
- Scegliete ingredienti freschi.
- Non tagliate i cibi in pezzi troppo piccoli. Riempite uniformemente la bocchetta di carico: in questo modo, eviterete che il cibo fuoriesca dai lati durante la lavorazione.

## SISTEMA DI DEPOSITO (F)

Quando non utilizzate l'apparecchio, il gambo amovibile, la base motore e la frusta possono essere riposti sul coperchio della tazza.

 **Nel sistemare i dischi all'interno della tazza di deposito, assicuratevi di non graffiare le pareti della tazza con i bordi taglienti.**

## PULIZIA E MANUTENZIONE

 **Quando pulite l'apparecchio, per prevenire danni, evitate l'uso di solventi aggressivi o pulitori abrasivi.**

Disinserite la spina dalla presa di corrente prima di pulire l'apparecchio.

1. Lavate gli accessori del frullatore e i coperchi sotto l'acqua corrente senza ricorrere a pulitori o detersivi abrasivi. Una volta terminata la pulizia, appoggiate gli accessori verticalmente in modo che l'acqua eventualmente rimasta all'interno possa defluire.

 **Non immergete il frullatore e i coperchi nell'acqua poiché questa potrebbe eliminare nel tempo la lubrificazione dei cuscinetti.**

2. Lavate i recipienti e la frusta in acqua tiepida saponata. Tutte le parti rimovibili si possono lavare in acqua calda saponata e vanno poi sciacquate e asciugate con cura. Se necessario, usate uno spazzolino con setole di nylon per completare la pulizia delle tazze.
3. Strofinare la base motore con un panno umido. Non immergete mai la base motore nell'acqua per pulirla poiché si potrebbe produrre una scossa elettrica.
4. La base antiscivolo sul fondo della tazza può essere rimossa per il lavaggio: assicuratevi che sia riposizionata correttamente prima dell'uso.
5. Asciugate accuratamente tutte le parti rimovibili.

## SUGGERIMENTO

Per velocizzare la pulizia tra un utilizzo e l'altro, riempite il recipiente o la tazza a metà con acqua, assemblate il frullatore a immersione seguendo le istruzioni di funzionamento e avviate per qualche secondo la funzione per frullare o tritare.

## ASSISTENZA

Prima di contattare l'Assistenza:

- Verificare se l'anomalia può essere risolta autonomamente (vedi "Risoluzione dei problemi").
- In caso negativo, contattare il **Numero Unico Nazionale 199.199.199**.

### Comunicare:

- il tipo di anomalia
- il modello dell' apparecchio (Mod.)
- il numero di serie (S/N)

Queste informazioni si trovano sulla targhetta caratteristiche.

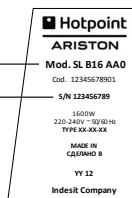

modello (Mod.)

numero di serie (S/N)

Non ricorrete mai a tecnici non autorizzati e rifiutate sempre l'installazione di pezzi di ricambio non originali.

### Assistenza Attiva

7 giorni su 7



In caso di assistenza o manutenzione basta chiamare il Numero Unico Nazionale 199.199.199\* per essere messi subito in contatto con il Centro Assistenza Tecnica più vicino al luogo da cui si chiama.

È attivo 7 giorni su 7, dal lunedì al venerdì dalle ore 08:00 alle ore 20:00, il sabato dalle ore 09:00 alle ore 18:00, la domenica dalle ore 09:00 alle ore 13:00.

\*Al costo di 14,25 centesimi di Euro al minuto (iva inclusa) dal Lun. al Ven. dalle 08:00 alle 18:30, il Sab. dalle 08:00 alle 13:00 e di 5,58 centesimi di Euro al minuto (iva inclusa) dal Lun. al Ven. dalle 18:30 alle 08:00, il Sab. dalle 13:00 alle 08:00 e i giorni festivi, per chi chiama dal telefono fisso.

Per chi chiama da radiomobile le tariffe sono legate al piano tariffario dell'operatore telefonico utilizzato. Le suddette tariffe potrebbero essere soggette a variazione da parte dell'operatore telefonico; per maggiori informazioni consultare il sito [www.hotpoint.eu](http://www.hotpoint.eu).

## DISMISSIONE DEGLI ELETTRODOMESTICI



La direttiva Europea 2002/96/CE sui rifiuti di apparecchiature elettriche ed elettroniche (RAEE), prevede che gli elettrodomestici non debbano essere smaltiti nel normale flusso dei rifiuti solidi urbani.



Gli apparecchi dismessi devono essere raccolti separatamente per ottimizzare il tasso di recupero e riciclaggio dei materiali che li compongono ed impedire potenziali danni per la salute e l'ambiente. Il simbolo del cestino barrato è riportato su tutti i prodotti per ricordare gli obblighi di raccolta separata. Per ulteriori informazioni, sulla corretta dismissione degli elettrodomestici, i detentori potranno rivolgersi al servizio pubblico preposto o ai rivenditori.

## PARTS AND FEATURES

1. Speed-adjusting dial
2. ON/OFF button
3. Turbo button
4. Motor unit
5. Blender attachment
6. Beaker (only on some models)
7. Whisk attachment (only on some models)
8. Food pusher (only on some models)
9. Storage unit (only on some models)
10. Big bowl lid (only on some models)
11. Feed tube (only on some models)
12. Big chopper blade (only on some models)
13. Big bowl (only on some models)
14. Shredding/slicing disc (fine) (only on some models)
15. Shredding /slicing disc (coarse/thick) (only on some models)
16. Disc shaft (only on some models)
17. Small bowl lid (only on some models)
18. Small chopper blade (only on some models)
19. Small bowl (only on some models)

## INTRODUCTION

Thank you for purchasing our product. In doing so, you have opted for an effective high-performance appliance.

These operating instructions refer to various models. An overview of the different models can be found on the illustrated pages.

If the instructions on the correct use of this appliance are not observed, the manufacturer shall assume no responsibility for any resulting damage. The operating instructions may describe different models: any difference is clearly identified.

## IMPORTANT INFORMATION ON SAFETY

Before using the electrical appliance, always follow basic safety precautions, including the following:

- This appliance shall not be used by children.
- Keep the appliance and its cord out of reach of children.
- This appliance can be used by children aged from 8 years and

above and persons with reduced physical, sensory or mental capabilities or lack of experience and knowledge if they have been given supervision or instruction concerning use of the appliance in a safe way and understand the hazards involved.

- The equipment was designed for household and similar uses such as in:
  - - staff kitchen areas in shops, offices and other work environments;
  - - farm houses;
  - - hotels, motels and other residential environments by the guests;
  - - bed&breakfast-type environments.
- Supervise children to prevent them from playing with the appliance.
- Turn unit off and unplug from outlet when not in use, before putting on or taking off parts, and before cleaning. To disconnect, turn unit off, grasp plug, and pull out from wall outlet. Never yank on cord.
- Do not operate any appliance with a damaged cord or plug or after the appliance malfunctions or has been damaged in any manner. Return the appliance to an authorized service facility for examination, repair, or electrical or mechanical adjustment.







- Do not leave the appliance unattended while it is running.
- The metal blades and disc are extremely sharp: handle with care. Always hold the blade attachments away from the cutting edges, both when handling and cleaning the unit.
- Read all the instructions.
- Save these instructions.
- Before using it, check that the voltage of the wall outlet corresponds to the voltage shown on the rating plate.
- Do not operate any appliance with a damaged cord / plug. If the appliance malfunctions or is dropped or damaged in any manner return the appliance to the nearest authorised service facility for examination, repairs or electrical / mechanical adjustment.
- If the supply cord is damaged, have it replaced by the manufacturer, an authorised service agent or a qualified technician in order to avoid hazards.
- Unplug it from the outlet when not in use, before installing / removing any parts and before cleaning it.
- Do not let the cord hang over the edge of a table / counter or touch any hot surfaces.
- Do not immerse the motor unit of the blender in water, as this would give rise to electric shocks.
- Avoid contacting moving parts.
- Keep your hands and utensils out of the container while blending to reduce the risk of severe injury to persons or damage to the blender. A scraper may be used when the food processor is not running.
- To avoid blunting the blade, do not use on dry or hard substances
- Make sure the lids are securely locked in place before operating the appliance.
- The use of accessory attachments not recommended by the appliance manufacturer may cause injuries or damage.
- Do not operate the appliance for anything other than its intended use.
- Never insert food by hand. Always use the food pusher.
- Before disassembling the appliance, switch off the unit and wait until the blades have come to a complete stop.
- Always remove the blade assembly before

pouring any contents from the bowl.

- Be sure to switch off the appliance after each use of your food processor. Make sure the motor stops completely before disassembling.
- Do not put your fingers or other objects into the unit opening while it is in operation. If any food gets stuck in the opening, use the food pusher or another piece of fruit / vegetable to push it down. When this method is not possible, turn the motor off and disassemble the unit to remove the remaining food.
- Do not attempt to tamper with the lid interlock mechanism.
- Do not use outdoors.
- Always make sure that the appliance is in good working order and that all its removable parts are secure. Regularly check the power supply cord and plug for cuts or damage.
- Be sure your hands are completely dry before touching the switch.

## BEFORE FIRST USE

Carefully wipe the outside of the appliance to remove any dust that may have accumulated. Dust with a dry cloth. Do not immerse the supply cord in water or other liquids.

-  **Blades and discs are very sharp: handle with care.**
-  **The speed-adjusting dial is not suitable for the TURBO button.**
-  **Max operation at high speed each time shall not last longer than 30 seconds.**
-  **Instead of the beaker, you can use any kitchen container with a suitable shape.**
-  **The mixture amount should not exceed the max capacity of the bowl.**
-  **Never remove the lid until the blade has come to a complete stop.**

## USING YOUR BLENDER (A)

The blender attachment is suitable for blending juices and vegetables.

1. To assemble the blender attachment to the motor unit, turn the stem clockwise until tightened.
2. Peel or core the fruits and then cut them into small pieces. Then put the fruit pieces or vegetables into the beaker. Usually a certain amount of water has to be added to facilitate smooth running, the proportion of food and water being 2:3. The mixture amount should not

exceed the max capacity of the cup.

3. Plug the appliance into the power outlet.
4. Lower the hand blender into the food and rotate the speed-adjusting dial to select the desired speed. Pressing and holding the ON/OFF button, the blender starts blending immediately. For maximum-speed blending use the TURBO button for a short time.

### USE THE WHISK ATTACHMENT (only on some models) (B)

The whisk attachment is mainly suitable for whisking egg whites.

1. To assemble the whisk attachment to the motor unit, turn the stem clockwise until tightened.
2. Place the food into the beaker.
3. Plug the appliance into the power outlet.
4. Lower the whisk into the food and rotate the speed-adjusting dial to select the desired speed. Pressing and holding the ON/OFF button, the attachment starts whisking immediately. For maximum-speed whisking use the TURBO button for a short time.

### USE THE SMALL BOWL FOR FINE CHOPPING (only on some models) (C)

1. First of all make sure the non-slip ring is fixed to the bottom of the bowl.
2. Fit the knife blade on the pin in the bowl - always fit the knife blade before adding the ingredients.
3. Cut the food into small pieces and put them into the bowl.

 **A small amount of water can facilitate the smooth running of the appliance.**

 **Never introduce very hard foods (e.g. hard chocolate), ice or frozen foods when using fine chopping attachments.**

4. Close with the lid.
5. Assemble the motor unit into the bowl lid and turn it clockwise to lock them.
6. Plug the appliance into the power outlet.
7. Rotate the speed-adjusting dial to select the desired speed. Pressing and holding the ON/OFF button, the attachment starts chopping immediately. For maximum speed press the TURBO button for a short time.
8. Remove the knife blade first before pouring out the mixture.

## USING THE FOOD PROCESSOR ATTACHMENT (D)

To use the chopping bowl (only on some models):

1. First of all make sure the non-slip ring is fixed to the bottom of the bowl.
2. Fit the knife blade on the pin in the bowl - always fit the knife blade before adding the ingredients.
3. Cut the food into small pieces and put them into the bowl.

 **A small amount of water can facilitate the smooth running of the appliance.**

4. Align the two fasteners of the bowl lid with the two clip positions of the bowl and push down to lock them in place. Be sure to align the arrow on the lid and the arrow on the bowl.

 **The fasteners must be locked in the two clip positions, otherwise during operating the bowl lid may rotate as the motor rotates.**

 **Make sure the food pusher is properly fitted into its housing on the cover.**

5. Assemble the motor unit into the bowl lid and turn it clockwise to lock them.
6. Plug the appliance into the power outlet.
7. Rotate the speed-adjusting dial to select the desired speed. Pressing and holding the ON/OFF button, the attachment starts chopping immediately. For maximum speed press the TURBO button for a short time.
8. Remove the knife blade first before pouring out the mixture.

### Using the bowl and shredding/slicing discs for processing (only on some models) (E).

1. First of all make sure the non-slip base is fixed to the bottom of the bowl.
2. Then insert the disc shaft into the pin on the bottom of the bowl, select the desired shredding/slicing disc (fine or coarse) and assemble the shredding /slicing disc onto the shaft with the appropriate side upwards (one side is for shredding, the other side is for slicing).

 **Extreme caution must be taken when handling discs as they are very sharp.**

Pull the two fasteners towards the outside to fit the lid onto the bowl, making sure the lid arrow is aligned with the bowl arrow.

 **The fasteners must be locked in the two clip positions, otherwise during operating the bowl lid may rotate as the motor rotates.**

3. Insert the bottom part of the motor unit into the opening on the bowl lid, and turn it clockwise to lock.
4. Plug the appliance into the power outlet.
5. Put the food inside the feeding tube and push it slowly with the food pusher. Do not push heavily.
6. Rotate the speed-adjusting dial to select the desired speed. Pressing and holding the ON/OFF button, the attachment starts chopping immediately. For maximum speed press the TURBO button for a short time.

 **Never introduce very hard foods (e.g. hard chocolate), ice or frozen foods when using shredding or slicing attachments.**

## TIPS

- Use the shredding side for carrots, potatoes and foods of a similar texture.
- Use the slicing side for food items such as carrots, potatoes, cabbages, cucumbers, courgettes and onions.
- Use fresh ingredients.
- Do not cut food too small. Fill the feed tube uniformly. This prevents the food from pouring out during processing.

## STORAGE SYSTEM (F)

When not in use, the detachable stem, whisk and motor unit can be stored on the bowl lid.

 **When placing the discs inside the bowl for storage, make sure the cutting edges do not scratch the bowl walls.**

## CLEANING AND MAINTENANCE

 **To prevent any damage to the appliance do not use harsh solvents or abrasive cleansers when cleaning.**

Unplug the appliance from the power supply before cleaning.

1. Wash the blender attachments and lids under running water without any abrasive cleaners or detergents. After cleaning, place them upright so that any water that may have got in can drain out.

 **Do not immerse the blender and lids in water, as the lubrication on the bearings may be washed away over time.**

2. Wash the containers and whisk in warm soapy water. All removable parts can be washed in warm soapy water and then carefully rinsed and dried. If necessary, use a nylon-bristle brush to complete the cup cleaning operation.
3. Wipe the motor unit with a damp cloth. Never immerse it in water for cleaning purposes, as electric shocks may occur.
4. The non-slip base on the bottom of the bowl can be removed and cleaned. Make sure it is replaced correctly before using it again.
5. Dry all detachable parts thoroughly.

## TIP

For quick cleaning between processing tasks, fill the cup or bowl with water halfway, assemble the hand-held blender according to the description in the operation section and start the blending / chopping function for a few seconds.

## DISPOSAL OF OLD ELECTRICAL APPLIANCES



The European Directive 2002/96/EC on Waste Electrical and Electronic Equipment (WEEE), requires that old household electrical appliances must not be disposed of in the normal unsorted municipal waste stream.



Old appliances must be collected separately in order to optimise the recovery and recycling of the materials they contain and reduce the impact on human health and the environment.

The crossed out "wheeled bin" symbol on the product reminds you of your obligation, that when you dispose of the appliance it must be separately collected. Consumers should contact their local authority or retailer for information concerning the correct disposal of their old appliance.



## PIECES ET CARACTERISTIQUES

1. Bouton de réglage de la vitesse
2. Bouton ON/OFF
3. Bouton Turbo
4. Moteur
5. Fixation du batteur
6. Gobelet (sur certains modèles)
7. Fixation du fouet (sur certains modèles)
8. Poussoir (sur certains modèles)
9. Rangement (sur certains modèles)
10. Couvercle du grand bol (sur certains modèles)
11. Tube (sur certains modèles)
12. Grande lame (sur certains modèles)
13. Grand bol (sur certains modèles)
14. Disque déchiqueteur/trancheur (fin) (sur certains modèles)
15. Disque déchiqueteur/trancheur (gros) (sur certains modèles)
16. Axe du disque (sur certains modèles)
17. Couvercle du petit bol (sur certains modèles)
18. Petite lame de hachage (sur certains modèles)
19. Petit bol (sur certains modèles)

## INTRODUCTION

Merci d'avoir acheté notre produit. Ce faisant, vous avez opté pour un appareil efficace et performant.

Le présent manuel concerne plusieurs produits. Une présentation des différents modèles se trouve sur les pages illustrées.

Si les consignes d'utilisation de l'appareil ne sont pas respectées, le fabricant déclinera toute responsabilité en cas de dommage. Les consignes d'utilisation peuvent varier d'un modèle à l'autre. Toute différence est clairement mentionnée.

## INFORMATIONS ET MISES EN GARDE IMPORTANTES

Lors de l'utilisation d'appareils électriques, il faut toujours respecter certaines précautions de sécurité de base, notamment les suivantes.

- Ne laissez pas l'appareil en marche sans surveillance.
- Tenez les enfants à distance de l'appareil.
- Surveillez les enfants afin de les empêcher de jouer avec l'appareil.

- Éteignez l'appareil et débranchez-le de la prise de courant lorsque vous ne l'utilisez pas, avant d'installer ou de retirer les différents accessoires et avant son nettoyage. Pour le déconnecter, éteignez l'appareil, saisissez la fiche et débranchez-la de la prise de courant. Ne tirez jamais sur le cordon lui-même.
- N'utilisez jamais un appareil présentant un cordon ou une fiche endommagés, ayant montré des défaillances ou ayant été endommagé de quelque manière que ce soit. Renvoyez l'appareil à un centre de service agréé pour qu'il y soit examiné, réparé ou réglé du point de vue électrique ou mécanique.
- L'appareil peut être utilisé par des enfants de plus de 8 ans, par des personnes dont les capacités physiques, sensorielles ou mentales sont réduites, et par des personnes inexpérimentées ou qui ne connaissent pas ce produit, à condition qu'elles soient surveillées par une personne responsable de leur sécurité ou qu'elles aient reçu des instructions préliminaires sur l'utilisation de l'appareil.
- Cet appareil est conçu pour un usage domestique et autres applications similaires, telles que
  - kitchenettes pour le personnel de magasins, bureaux et autres lieux de travail;
  - gîtes ruraux ;









- clientèle d'hôtels, de motels ou autres logements de type résidentiel
- hébergements type chambre d'hôtes.
- Les lames et le disque métalliques sont très coupants. Manipulez-les avec précaution. Maintenez toujours les fixations des lames à l'écart des bords tranchants lors de la manipulation et du nettoyage.
- Lisez la totalité des instructions.
- Conservez ces instructions.
- Avant toute utilisation, vérifiez si la tension de la prise correspond à celle figurant sur la plaque signalétique.
- N'utilisez pas l'appareil s'il est doté d'un cordon ou d'une fiche endommagée ou en cas de dysfonctionnement, si vous l'avez laissé tombé ou s'il présente des dégâts. Le cas échéant, apportez l'appareil chez le réparateur agréé le plus proche pour un examen, une réparation ou un réglage électrique ou mécanique.
- Si le cordon d'alimentation est endommagé, il doit être remplacé par le fabricant, le réparateur agréé ou un technicien qualifié afin d'éviter tout risque.
- Débranchez l'appareil lorsque vous ne l'utilisez pas, avant d'installer ou de retirer les différents accessoires et avant son nettoyage.
- Ne laissez pas le cordon pendre sur le bord de la table ni entrer en contact avec des surfaces chaudes.
- Ne plongez pas le moteur du mixeur dans l'eau car cela pourrait provoquer une électrocution.
- Évitez tout contact avec les éléments mobiles.
- Écartez les mains et les ustensiles du récipient lorsque vous mixez pour éviter tout risque de blessure grave et les dégâts. Vous pouvez utiliser un grattoir mais ne devez l'utiliser que lorsque le mixeur est à l'arrêt.
- L'appareil ne peut pas être utilisé avec des produits durs et secs, car la lame pourrait s'émousser.
- Veillez à ce que le couvercle soit bien verrouillé en position avant de mettre l'appareil en marche.
- L'utilisation d'accessoires non recommandés par le fabricant peut provoquer des blessures ou des

dégâts.

- N'utilisez pas l'appareil à d'autres fins que celles prévues.
- N'utilisez jamais vos mains pour pousser les aliments. Utilisez toujours le poussoir prévu à cet effet.
- Avant de démonter l'appareil, éteignez-le et attendez que les lames s'arrêtent complètement.
- Veillez à toujours enlever les lames avant de verser des aliments dans le bol.
- Veillez à mettre l'appareil hors tension après chaque utilisation. Veillez à ce que le moteur s'arrête complètement avant de le démonter.
- Ne placez ni vos doigts ni aucun objet dans l'appareil pendant qu'il fonctionne. Si des aliments obstruent le passage, utilisez le poussoir ou un autre fruit ou légume pour le pousser. Si c'est impossible, coupez le moteur et démontez l'appareil pour enlever les aliments.
- N'essayez pas de forcer le mécanisme de verrouillage du couvercle.
- N'utilisez pas l'appareil à l'extérieur.
- Vérifiez toujours si l'appareil est en bon état de fonctionnement et que toutes les pièces amovibles sont bien fixées. Vérifiez régulièrement le cordon d'alimentation et la prise pour repérer toute trace de coupure ou de dégât.
- Veillez à vous essuyer les mains avant de toucher la prise.

## AVANT LA PREMIERE UTILISATION

Nettoyez avec soin l'extérieur de l'appareil pour enlever la poussière qui peut s'y être accumulée. Séchez à l'aide d'un chiffon sec. N'immergez pas le cordon d'alimentation de l'appareil dans de l'eau ou dans tout autre liquide.

-  **Les lames et le disque métalliques sont très coupants. Manipulez-les avec précaution.**
-  **Le sélecteur de vitesse ne peut pas être utilisé avec le bouton TURBO.**
-  **La durée de fonctionnement maximale à haute vitesse est limitée à 30 secondes.**
-  **Vous pouvez remplacer le gobelet par n'importe quel autre récipient de cuisine d'une taille adaptée.**
-  **La préparation ne doit pas dépasser la capacité maximale du gobelet.**
-  **N'enlevez pas le couvercle tant que la lame n'est pas à l'arrêt.**

## UTILISATION DE VOTRE MIXEUR (A)

Le mixeur est essentiellement prévu pour la réalisation de jus de fruits et de légumes.

1. Pour fixer le dispositif au moteur, tournez la tige dans le sens des aiguilles d'une montre jusqu'au blocage.
2. Epluchez et dénoyautez les fruits. Coupez-les en dés et placez-les dans le gobelet. Il faut normalement ajouter un peu d'eau pour faciliter le processus. La proportion aliments/eau est de 2/3. La préparation ne doit pas dépasser la capacité maximale du gobelet.
3. Branchez la prise.
4. Abaissez l'ustensile jusqu'au milieu des aliments et tournez le bouton de réglage sur la vitesse désirée. Appuyez sur le bouton ON/OFF et maintenez-le enfoncé. Le mixeur démarre immédiatement. Pour la vitesse la plus grande, utilisez le bouton TURBO pendant un court instant.

## UTILISATION DU FOUET (seulement sur certains modèles) (B)

Le fouet convient surtout pour battre les blancs en neige.

1. Pour fixer le dispositif au moteur, tournez la tige dans le sens des aiguilles d'une montre jusqu'au blocage.
2. Placez les aliments dans le gobelet.
3. Branchez la prise.
4. Abaissez l'ustensile jusqu'au milieu des aliments et tournez le bouton de réglage sur la vitesse désirée. Appuyez sur le bouton ON/OFF et maintenez-le enfoncé. Le mixeur démarre immédiatement. Pour une vitesse maximale, utilisez le bouton TURBO pendant une courte période.

## UTILISATION DU PETIT BOL POUR MIXER (seulement sur certains modèles) (C)

1. Veillez à d'abord placer la base antidérapante sous le bol.
2. Installez la lame sur la tige dans le bol. Installez toujours la lame avant les ingrédients.
3. Coupez les aliments en petits morceaux et placez-les dans un bol.

 Vous pouvez ajouter un peu d'eau pour faciliter le fonctionnement de l'appareil.

 **N'introduisez jamais d'aliments trop durs (par ex. : chocolat dur), de la glace ou des aliments congelés avec les disques pour mixer.**

4. Fermez le couvercle.
5. Installez le moteur sur le couvercle et tournez dans le sens des aiguilles d'une montre.
6. Branchez la prise.
7. Tournez le bouton de réglage pour choisir la vitesse souhaitée. Appuyez sur le bouton ON/OFF et maintenez-le enfoncé. Le mixeur démarre immédiatement. Pour une vitesse maximale, utilisez le bouton TURBO pendant une courte période.
8. Enlevez la lame avant de verser le mélange.

## UTILISATION DE L'ACCESSOIRE ROBOT (D)

Utilisation du bol (sur certains modèles uniquement)

1. Veillez à d'abord placer la base antidérapante sous le bol.
2. Installez la lame sur la tige dans le bol. Installez toujours la lame avant les ingrédients.
3. Coupez les aliments en petits morceaux et placez-les dans un bol.

 Vous pouvez ajouter un peu d'eau pour faciliter le fonctionnement de l'appareil.

4. Alignez les deux fixations du couvercle sur les deux encoches. Appuyez pour les fixer. Veillez à aligner la flèche du couvercle sur la flèche du bol.

 **Les fixations doivent être fixées dans les encoches. Dans le cas contraire, pendant l'utilisation, le couvercle pourrait tourner en même temps que le moteur.**

 **Veillez à ce que le poussoir soit bien en position sur le couvercle.**

5. Installez le moteur sur le couvercle et tournez dans le sens des aiguilles d'une montre.
6. Branchez la prise.
7. Tournez le bouton de réglage pour choisir la vitesse souhaitée. Appuyez sur le bouton ON/OFF et maintenez-le enfoncé. Le mixeur démarre immédiatement. Pour une vitesse maximale, utilisez le bouton TURBO pendant

une courte période.

8. Enlevez la lame avant de verser le mélange.

## Utilisation du bol et des disques déchiqueteurs/trancheurs (uniquement sur certains modèles) (E)

1. Veillez à d'abord placer la base antidérapante sous le bol.
2. Introduisez ensuite l'axe sur la tige au fond du bol. Choisissez le disque adéquat (fin ou gros) et placez-le sur l'axe en l'orientant correctement (un côté est prévu pour le hachage tandis que l'autre est prévu pour trancher).

 **Faites très attention lorsque vous manipulez les disques car ils sont très coupants.**

3. Fixer le couvercle sur le bol en tirant vers l'extérieur les deux dispositifs de fixation, en veillant à aligner la flèche sur le couvercle avec la flèche sur le bol.

 **Les fixations doivent être fixées dans les encoches. Dans le cas contraire, pendant l'utilisation, le couvercle pourrait tourner en même temps que le moteur.**

4. Insérez la partie inférieure du moteur dans l'ouverture du couvercle et tournez dans le sens des aiguilles d'une montre pour bloquer.
5. Branchez la prise.
6. Placez les aliments dans le tube et appuyez doucement avec le pousoir. Ne poussez pas trop fort.
7. Tournez le bouton de réglage pour choisir la vitesse souhaitée. Appuyez sur le bouton ON/OFF et maintenez-le enfoncé. Le mixeur démarre immédiatement. Pour une vitesse maximale, utilisez le bouton TURBO pendant une courte période.

 **N'introduisez jamais d'aliments trop durs (par ex. : chocolat dur), de la glace ou des aliments congelés avec les disques pour hacher ou trancher.**

## CONSEILS

- Utilisez le côté pour hacher avec des carottes, des pommes de terre et des aliments dont la texture est analogue.
- Utilisez le côté pour trancher avec les carottes, pommes de terre, choux, concombres, courgettes et oignons.

- Choisissez des ingrédients frais.
- Ne les coupez pas trop finement. Remplissez bien le tube. Cela permet d'éviter que les aliments ne glissent pendant l'opération.

## UTILISATION DU SYSTEME DE RANGEMENT (F)

Lorsque vous ne les utilisez pas, la tige, le fouet et le moteur peuvent être rangés sur le couvercle du bol.

 **Veillez à ce que les bords tranchants des ustensiles ne rayent pas les parois du bol lorsque vous les rangez.**

## NETTOYAGE ET ENTRETIEN

 **Pour éviter d'endommager l'appareil, n'utilisez pas de solvants agressifs ou de produits abrasifs.**

Débranchez l'appareil pour le nettoyer.

1. Lavez les fixations et les couvercles à l'eau claire. N'utilisez pas de produits ou détergents abrasifs. Après le nettoyage, placez-les verticalement afin que l'eau résiduelle puisse être éliminée.

 **Ne pas immerger le blender et les couvercles dans l'eau, car cela pourrait éliminer au fil du temps la lubrification des roulements.**

2. Lavez les récipients et le fouet dans une eau chaude savonneuse. Tous les éléments amovibles peuvent être lavés dans une eau chaude savonneuse. Ils doivent ensuite être essuyés et séchés correctement. Le cas échéant, utilisez une brosse à poils de nylon pour achever le nettoyage.
3. Essuyez le moteur à l'aide d'un chiffon humide. Ne le plongez jamais dans l'eau car vous risqueriez l'électrocution.
4. La base antidérapante peut être enlevée pour le lavage. Veillez à bien la remettre en place avant toute utilisation.
5. Essuyez correctement les éléments amovibles.

## CONSEIL

Pour un nettoyage rapide entre chaque opération, remplissez le bol à moitié d'eau, assemblez le mixeur selon les consignes et mettez-le sous tension pendant quelques secondes.

## ASSISTANCE

Avant de contacter le centre d'Assistance :

- Vérifiez si vous pouvez résoudre l'anomalie vous-même (voir Dépannage).
- Si, malgré tous ces contrôles, l'appareil ne fonctionne toujours pas et si l'inconvénient persiste, appelez le service après-vente le plus proche.

### Signalez-lui :

- le type d'anomalie
- le modèle de l'appareil (Mod.)
- le numéro de série (S/N)

Vous trouverez tous ces renseignements sur l'étiquette signalétique.

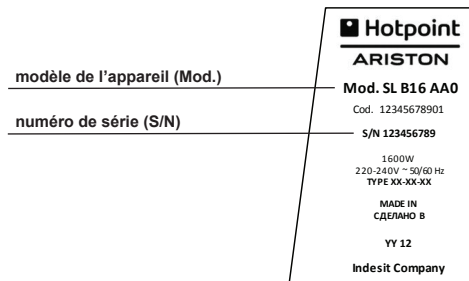

Ne vous adressez jamais à des techniciens non agréés et exigez toujours l'installation de pièces détachées originales.

## ENLÈVEMENT DES APPAREILS MÉNAGERS USAGÉS



La Directive Européenne 2002/96/EC sur les Déchets des Equipements Electriques et Electroniques (DEEE), exige que les appareils ménagers usagés ne soient pas jetés dans le flux normal des déchets municipaux.



Les appareils usagés doivent être collectés séparément afin d'optimiser le taux de récupération et le recyclage des matériaux qui les composent et réduire l'impact sur la santé humaine et l'environnement.

Le symbole de la "poubelle barrée" est apposée sur tous les produits pour rappeler les obligations de collecte séparée. Les consommateurs devront contacter les autorités locales ou leur revendeur concernant la démarche à suivre pour l'enlèvement de leur vieil appareil.

## КОМПЛЕКТУЮЩИЕ ХАРАКТЕРИСТИКИ

1. Регулятор скорости
2. Кнопка ВКЛ./ВЫКЛ.
3. Кнопка турбо-режима
4. Корпус с двигателем
5. Насадка блендер
6. Стакан (только в некоторых моделях)
7. Насадка венчик (только в некоторых моделях)
8. Толкатель продуктов (только в некоторых моделях)
9. Крышка с отсеками для хранения насадок (только в некоторых моделях)
10. Крышка большой чаши (только в некоторых моделях)
11. Загрузочный желоб (только в некоторых моделях)
12. Большой нож-измельчитель (только в некоторых моделях)
13. Большая чаша (только в некоторых моделях)
14. Диск для тонкой нарезки/шинкования (только в некоторых моделях)
15. Диск для крупной нарезки/шинкования (только в некоторых моделях)
16. Стержень для дисков (только в некоторых моделях)
17. Крышка малой чаши (только в некоторых моделях)
18. Малый нож-измельчитель (только в некоторых моделях)
19. Малая чаша (только в некоторых моделях)

## ВСТУПЛЕНИЕ

Благодарим Вас за приобретение нашего изделия. Вы выбрали эффективный прибор с отличными эксплуатационными качествами.

В настоящих инструкциях описываются разные модели. Общий вид различных моделей приводится на иллюстрированных страницах.

При несоблюдении инструкций по правильной эксплуатации данного прибора производитель снимает с себя ответственность за возможный ущерб. В настоящих инструкциях могут описываться разные модели. Любое отличие четко указывается.

## И ВАЖНЫЕ СВЕДЕНИЯ И ПРЕДУПРЕЖДЕНИЯ

При использовании бытовых электроприборов всегда необходимо соблюдать основные меры по безопасности, включая следующие:

- Не оставляйте работающий прибор без присмотра.
- Не разрешайте детям приближаться к прибору.
- Не разрешайте детям играть с прибором.
- Прибор должен быть выключен и отсоединен от сетевой розетки, когда он не используется, перед установкой или съемом аксессуаров и перед чисткой. Для отсоединения от сети выключите прибор, возьмитесь за штепсельную вилку и выньте ее из сетевой розетки. Никогда не тяните за сетевой шнур.
- Не пользуйтесь прибором с поврежденным сетевым шнуром или в случае неисправности прибора или какого-либо его повреждения. Отнесите прибор в уполномоченный сервис для починки электрической или механической части.
- Прибор может быть использован детьми старше 8 лет и лицами с ограниченными физическими, сенсорными или умственными способностями, неопытными лицами или лицами, не умеющими обращаться с прибором, под контролем лиц, отвечающих

за их безопасность, или после обучения правилам пользования прибором.

- Прибор предназначен для бытового и подобного использования, например:
  - кухни для персонала магазинов, офисов и других рабочих мест;
  - жилье гостиничного типа;
  - гостиницы, мотели и другое жилье гостиничного типа;
  - гостиницы «номер с завтраком».
- Ножи острые. Обращаться осторожно. Беритесь за нож кофеварки и диск для шинковки/нарезки с тупой стороны во избежание порезов.
- Металлические ножи и диск очень острые, обращайтесь с ними осторожно. Всегда беритесь за насадки с ножом с тупой стороны, как для снятия/сборки, так и для мойки.
- Прочитайте все инструкции.
- Сохраните данные инструкции.
- Перед использованием проверьте, чтобы напряжение в сети соответствовало значению на заводской табличке на приборе.
- Не пользуйтесь прибором с поврежденным сетевым шнуром или штепсельной розеткой, неисправным, поврежденным прибором. Отнесите прибор в ближайший сервис для проверки, починки или замены электрических или механических деталей.
- В случае повреждения сетевого шнура его замену должен выполнять производитель или уполномоченный им Сервис, или квалифицированный электрик во избежание опасности.
- Прибор должен быть выключен и отсоединен от сетевой розетки, когда он не используется, перед установкой или съемом аксессуаров,

перед чисткой.

- Сетевой шнур не должен свисать со стола или касаться горячих поверхностей.
- Не погружайте корпус с двигателем блендера в воду во избежание удара током.
- Не касайтесь подвижных деталей.
- Не приближайте руки и предметы к емкости в процессе работы во избежание серьезных несчастных случаев или повреждения блендера. Используйте скребок только при выключенном приборе.
- Прибор непригоден для размалывания твердых и сухих продуктов, так как это приведет к затуплению ножа.
- Перед включением прибора проверьте, чтобы крышка была прочно зафиксирована на месте.
- Использование прилагающихся аксессуаров, не рекомендованных производителем приборов, может привести к несчастным случаям или повреждению прибора.
- Не используйте прибор в целях, отличных от тех, для которых он предназначен.
- Никогда не проталкивайте продукты в загрузочный желоб руками. Всегда пользуйтесь толкателем.
- Перед отсоединением деталей прибора выключите его и дождитесь полной остановки вращающихся ножей.
- Всегда вынимайте блендер из емкости перед тем, как очистить ее.
- Всегда выключайте прибор после каждого его использования. Перед отсоединением деталей убедитесь, что двигатель полностью остановился.
- Не просовывает пальцы или посторонние предметы в отверстие работающего прибора. В случае застревания продуктов в загрузочном желобе используйте толкатель или другой кусок фрукта или овоща для проталкивания. Если это невозможно, выключите двигатель, снимите крышку и удалите застрявший кусок.
- Не пытайтесь взломать блокировку крышки.
- Не использовать прибор на улице.
- Всегда проверяйте, чтобы изделие было исправно, и чтобы все съемные детали были прочно установлены на своих местах. Регулярно проверяйте сетевой шнур и штепсельную вилку на предмет повреждений.
- Беритесь за выключатель только совершенно сухими руками.

## ПЕРЕД ПЕРВЫМ ИСПОЛЬЗОВАНИЕМ ПРИБОРА

Тщательно протрите прибор снаружи от возможной пыли. Снимите все наклейки. Не погружайте сетевой шнур, штепсельную вилку или другие электрически детали тостера в воду или в другие жидкости.

 **Металлические ножи и диск очень острые, обращайтесь с ними осторожно.**

 **Переключатель скорости нельзя использовать вместе с кнопкой TURBO.**

 **Максимальное время работы прибора на этой скорости не должно превышать 30 сек.**

 **Вместо стакана можно использовать любую кухонную посуду подходящей формы.**

 **Объем смешиваемых продуктов не должен превышать максимальную емкость чаши.**

 **Никогда не снимайте крышку до полной остановки вращения ножа.**

## ИСПОЛЬЗОВАНИЕ НАСАДКИ БЛЕНДЕР (А)

Насадка блендер в основном используется для измельчения овощей и фруктов.

1. Для установки насадки блендера на корпус с двигателем поверните стержень по часовой стрелке до упора.
2. Очистите фрукты от кожуры или удалите косточки, затем порежьте их на мелкие кусочки и поместите в стакан. Иногда следует добавить немного воды для облегчения размалывания в соотношении продукты-вода 2 : 3. Объем смешиваемых продуктов не должен превышать максимальную емкость чаши.
3. Подсоедините прибор к сети.
4. Погрузите ручной блендер в емкость с продуктами и поверните регулятор скорости на нужную скорость. Нажмите и удерживайте нажатой кнопку ВКЛ./ВЫКЛ. для активации функции измельчения. Для измельчения на максимальной скорости используйте кнопку TURBO на короткое время.

## ИСПОЛЬЗОВАНИЕ НАСАДКИ ВЕНЧИК (только в некоторых моделях) (В)

Насадка венчик обычно используется для взбивания яичных белков.

1. Для установки насадки венчика на корпус с двигателем поверните стержень по часовой стрелке до упора.
2. Поместите продукты в стакан.
3. Подсоедините прибор к сети.
4. Погрузите венчик в емкость с продуктами и поверните регулятор скорости на нужную скорость. Нажмите и удерживайте нажатой кнопку ВКЛ./ВЫКЛ. для начала взбивания. Для взбивания при максимальной скорости используйте кнопку TURBO на короткое время.

## ИСПОЛЬЗОВАНИЕ МАЛОЙ ЧАШИ ДЛЯ ИЗМЕЛЬЧЕНИЯ НЕБОЛЬШИХ КОЛИЧЕСТВ ПРОДУКТОВ (только в некоторых моделях) (С)

1. Прежде всего проверьте, что кольцо против скольжения установлено на дно чаши.
2. Установите нож на стержень в чаше прежде, чем загружать продукты.
3. Порежьте продукты на мелкие кусочки и поместите их в чашу.
4. Закройте крышку.
5. Установите корпус с двигателем на крышку чаши, поверните его по часовой стрелке до блокировки.
6. Подключите прибор к сети.
7. Выберите нужную скорость регулятором скорости. Нажмите и удерживайте нажатой кнопку ВКЛ./ВЫКЛ. для начала измельчения. Для измельчения при максимальной скорости используйте кнопку TURBO на короткое время.
8. Вытащите лезвие перед тем, как очистить чашу.

## ИСПОЛЬЗОВАНИЕ АКСЕССУАРА КУХОННЫЙ КОМБАЙН

Использование чаши измельчителя (только в некоторых моделях)

1. Прежде всего проверьте, что кольцо против скольжения установлено на дно чаши.
2. Установите нож на стержень в чаше перед



помещением в нее продуктов.

3. Порежьте продукты на мелкие кусочки и поместите их в чашу.

 **Небольшое количество воды может облегчить работу прибора.**

4. Выровняйте два крепления крышки чаши напротив двух зажимов и нажмите на них. Стрелка на крышке и стрелка на чаше должны совпасть.

 **Крепления должны быть заблокированы на двух зажимах, в противном случае в процессе работы крышка чаши будет вращаться вместе с движением двигателя.**

 **Проверьте, чтобы толкатель был правильно вставлен в отверстие крышки.**

5. Установите корпус с двигателем на крышку чаши, поверните его по часовой стрелке до блокировки.
6. Подключите прибор к сети.
7. Выберите нужную скорость регулятором скорости. Нажмите и держите нажатой кнопку ВКЛ./ВЫКЛ. для начала измельчения. Для измельчения при максимальной скорости используйте кнопку TURBO на короткое время.
8. Вытащите лезвие перед тем, как очистить чашу.

### **Использование чаши и дисков для нарезки/шинкования (только в некоторых моделях) (E)**

1. Прежде всего проверьте, что кольцо против скольжения установлено на дно чаши.
2. Затем установите стержень-держатель диска на дно чаши, выберите нужный диск для нарезки/шинкования (тонкой или крупной), установите его на стержень правильной стороной вверх (одна сторона диска служит для шинкования, другая - для нарезки).

 **Обращайтесь с дисками предельно осторожно, так как они очень острые.**

3. Закройте чашу крышкой, потянув наружу два крепления и проверив, чтобы стрелка на крышке совпала со стрелкой на чаше.

 **Крепления должны быть заблокированы на двух зажимах, в противном случае в процессе работы крышка чаши будет**

**вращаться вместе с движением двигателя.**

4. Вставьте нижнюю часть корпуса с двигателем в отверстие в крышке чаши и поверните его по часовой стрелке до блокировки.
5. Подключите прибор к сети.
6. Поместите продукты в загрузочный желоб и плавно протолкните толкатель. Не надавливайте на толкатель с силой.
7. Выберите нужную скорость регулятором скорости. Нажмите и удерживайте нажатой кнопку ВКЛ./ВЫКЛ. для начала измельчения. Для измельчения при максимальной скорости используйте кнопку TURBO на короткое время.

 **Никогда не помещайте в чашу твердые продукты (например, твердый шоколад), лед или мороженые продукты, когда используется диск для нарезки/шинкования.**

### **РЕКОМЕНДАЦИИ**

- Используйте сторону шинкования для моркови, картофеля и продуктов подобной структуры.
- Сторона для нарезки ломтиками служит для моркови, картофеля, капусты, огурцов, цуккини и лука.
- Используйте свежие продукты.
- Режьте продукты слишком мелко. Заполняйте загрузочный желоб равномерно во избежание выпадания продуктов.

### **КРЫШКА С ОТСЕКАМИ ДЛЯ ХРАНЕНИЯ НАСАДОК (F)**

Когда прибор не используется, съемный стержень, венчик и корпус с двигателем можно хранить в специальных отсеках в крышке чаши.

 **При складывании дисков в чашу на хранение следите, чтобы острые края не царапали стенки чаши.**

### **ЧИСТКА И УХОД**

 **Во избежание повреждения прибора не используйте для чистки агрессивные растворители, щелочные моющие средства, абразивные губки или вещества.**

Отсоедините прибор от сети перед началом чистки.



1. Вымойте блендер и крышки под струей воды, не используя абразивных губок или моющих средств. Поставьте вымытые детали прямо для стекания воды.

 **Не погружайте стакан для взбивания и крышки в воду, так как со временем вода может вымыть смазку подшипников.**

2. Вымойте стакан/чашу, венчик в теплой мыльной воде. Все съемные детали можно мыть в теплой мыльной воде, ополоснуть и тщательно высушить. При необходимости используйте нейлоновую щетку для чистки чаши.
3. Протрите корпус с двигателем влажной тряпкой. Никогда не погружайте его в воду во избежание удара током.
4. Кольцо против скольжения можно снять со дна чаши для мойки. Убедитесь, что оно установлено на место, перед следующим использованием прибора.
5. Тщательно высушите все съемные детали.

## РЕКОМЕНДАЦИИ

Для быстрой мойки в процессе использования блендера наполните чашу или стакан водой до половины, установите корпус блендера с крышкой, как описано в соответствующих инструкциях, включите на несколько секунд. Сервисное

## ОБСЛУЖИВАНИЕ

**Бесплатная горячая линия:  
8 800 3333 887 \***

\* (Услуга бесплатна для абонентов всех стационарных линий на всей территории России)

Мы заботимся о своих покупателях и стараемся обеспечить высокое качество сервисного обслуживания. Мы постоянно совершенствуем наши продукты, чтобы сделать Ваше общение с техникой простым и приятным.

### Уход за техникой

**Линия профессиональных средств Professional по уходу за техникой, рекомендуемая Hotpoint Ariston, продлит срок эксплуатации Вашей техники и снизит вероятность ее поломки. Линия профессиональных средств Professional создана с учетом особенностей Вашей техники. Продукты производятся в Италии с соблюдением высоких европейских стандартов в области качества, экологии и безопасности использования. Узнайте подробнее на сайте [www.hotpoint-ariston.ru](http://www.hotpoint-ariston.ru) в разделе «Сервис» и спрашивайте в магазинах Вашего города.**

### Авторизованные сервисные центры

Чтобы быть ближе к нашим потребителям, мы создали широкую сервисную сеть, особенностью которой является высокая подготовка, профессионализм и честность сервисных мастеров.

### При возникновении неисправности

Перед тем, как обратиться в Службу Сервиса проверьте, нельзя ли устранить неисправность самостоятельно (см. раздел «Неисправности и методы их устранения»).

Обратиться в Службу Сервиса можно по телефону бесплатной горячей линии или по телефонам, указанным в гарантийном документе.

**! Мы рекомендуем обращаться только к авторизованным сервисным центрам**

**! При ремонте требуйте использования оригинальных запасных частей**

**Перед обращением в Службу Сервиса необходимо убедиться, что Вы готовы сообщить оператору:**

- Описание неисправности;
- Номер гарантийного документа (сервисной книжки, сервисного сертификата и т.п.);
- Модель и серийный номер (S/N) изделия, указанные в информационной табличке, расположенной на изделии или гарантийном документе;
- Дату продажи изделия.

Другую полезную информацию и новости Вы можете найти на сайте [www.hotpoint-ariston.ru](http://www.hotpoint-ariston.ru) в разделе «Сервис».

## УТИЛИЗАЦИЯ



Согласно Европейской Директиве 2002/96/ЕС об утилизации электронных и электрических приборов (WEEE) бытовые электроприборы не должны выбрасываться с обычным мусором.



Старые бытовые приборы должны выбрасываться отдельно для оптимизации стоимости повторного использования и переработки материалов, составляющих прибор, а также для охраны экологии и здоровья людей.

Символ перечеркнутая мусорная корзина имеется на всех приборах, напоминая пользователю об обязанности раздельного сбора мусора. Более подробные сведения касательно правильной утилизации старого бытового электроприбора пользователи могут получить в соответствующем гос. учреждении или в магазине бытовой техники.



AIO 77

<b>Изделие:</b>
Торговая марка:
Торговый знак изготовителя:
Модель:
Изготовитель:
Страна-изготовитель:
Номинальное значение напряжения электропитания или диапазон напряжения:
Потребляемая мощность:
Условное обозначение рода электрического тока или номинальная частота переменного тока:
Класс защиты от поражения электрическим током
В случае необходимости получения информации по сертификатам соответствия или получения копий сертификатов соответствия на данную технику, Вы можете отправить запрос по электронному адресу <a href="mailto:cert.rus@indesit.com">cert.rus@indesit.com</a> .
Дату производства данной техники можно получить из серийного номера, расположенного под штрих-кодом (S/N XXXXXXXX * XXXXXXXXXX), следующим образом:

<b>Ручной блендер</b>
<b>HB 0701 EU, HA 0703 EU, HB 0705 EU</b>
Indesit Company
Китай
220-240 V ~
700W
50/60 Hz
Класс защиты II
<p>– 1-ая цифра в S/N соответствует последней цифре года,</p> <p>– 2-ая и 3-я цифры в S/N порядковому номеру месяца года,</p> <p>– 4-ая и 5-ая цифры в S/N числу определенного месяца и года.</p>

<b>Производитель:</b>
Импортер:
С вопросами (в России) обращаться по адресу

<b>Indesit Company S.p.A.</b> Виале А. Мерлони 47, 60044, Фабриано (АН), Италия
ООО "Индезит РУС"
Россия, 127018, Москва, ул. Двинцев, дом 12, корп. 1

## PARÇALAR VE ÖZELLİKLERİ

1. Hız ayar düğmesi
2. AÇMA/KAPAMA düğmesi
3. Turbo düğmesi
4. Motor ünitesi
5. Çelik blender ucu
6. Hazne
7. Çırpıcı \*
8. Aksesuar saklama bölmesi \*
9. İtici \*
10. Multi robot kapağı \*
11. Besleme borusu \*
12. Büyük kesici bıçak \*
13. Multi robot haznesi \*
14. Doğrama/dilimleme diski (ince dilim) \*
15. Doğrama/dilimleme diski (kalın dilim) \*
16. Aksesuar monte mili \*
17. Küçük doğrayıcı kapağı \*
18. Küçük doğrayıcı bıçağı \*
19. Küçük doğrayıcı haznesi \*

\* modele bağlı aksesuar

### Teknik özellikler:

Gerilim: 220-240V~50/60Hz  
Güç: 700 Watt  
Motor ünite gövdesi: çelik

## GİRİŞ

Ürünümüzü satın aldığınız için teşekkür ederiz. Ürünümüzü satın alarak etkili ve yüksek performanslı bir cihazı tercih etmiş oldunuz.

Aşağıdaki çalıştırma talimatları birden fazla modele ilişkindir. Çizim içeren sayfalarda farklı modellere ilişkin genel bilgi bulabilirsiniz.

Bu cihazın doğru kullanımına ilişkin talimatların izlenmemesi halinde ortaya çıkabilecek hasarlar konusunda üreticinin herhangi bir sorumluluğu olmayacaktır. Çalıştırma talimatları birden fazla modeli tanımlayabilir. Farklılıklar ise açıkça belirtilmiştir.

## GENEL GÜVENLİK TALIMATLARI

Elektrikli cihaz kullanılmaya başlanmadan önce aşağıdakiler dahil olmak üzere temel önlemler alınmalıdır:

- Çalışmakta olan makinenin başından ayrılmayın.

- Makineyi çocuklardan uzak tutun.
- Makineyle oynamalarını önlemek için çocuklarınızı gözetin.
- Kullanılmadığı zamanlarda, parçaları takarken/sökerken ve cihazı temizlemeden önce mutlaka cihazı kapatıp fişini çekin. Bunun için öncelikle üniteyi kapatın, fişi tutun ve elektrik prizinden çıkarın. Asla kabloyu çekerek çıkarmaya çalışmayın.
- Kablosu, fişi ya da kendisi hasar gören bir cihazı kullanmayın, arıza yaptıktan sonra da cihazı kullanmayın. Kontrol edilmesi, onarılması, mekanik ya da elektrikli ayarlarının yapılması için cihazı yetkili servise gönderin.
- Bu teçhizat, güvenli şekilde teçhizatın kullanımına ilişkin denetlenmiş veya talimat verilmiş ve kapsadığı riskleri anlamış ise, 8 yaş ve üzeri çocuklar ve azalmış fiziksel, duyu-sal veya mental becerilere sahip veya deneyimsiz ve bilgisiz kişiler tarafından kullanılabilir.
- Ekipman, evlerde ve aşağıdakiler gibi kapalı mekanlarda kullanılmak üzere tasarlanmıştır:
  - mağazalardaki, ofislerdeki veya diğer iş yerlerindeki küçük mutfaklar;
  - çiftlik evleri;
  - oteller, moteller ve konuk ağırlanan diğer yerler;

- pansiyonlar.
- Bıçaklar keskindir. Dikkatlice kullanın. Yaralanma riskini önlemek için, doğrama bıçağını ve dilimleme/kıyma diskini takıp çıkarırken keskin olmayan kenarından tutun.
- Metal bıçaklar ve diskler oldukça keskindir, dikkatli bir şekilde kullanın. Takma, çıkarma ve temizleme işlemleri sırasında bıçakları, keskin olmayan kenarlarından tutun.
- Kullanmadan önce tüm talimatları okuyun.
- Bu talimatları ilerde tekrar başvurmak üzere saklayın.
- Cihazı kullanmaya başlamadan önce prizdeki gerilimin anma levhasında gösterilene uygun olduğundan emin olun.
- Kablonun ya da prizin hasar görmesi, cihazın arızalanması veya düşürülmesi ya da herhangi bir şekilde hasar görmesi halinde cihazı çalıştırmayın ve cihazı, incelenmesi, onarılması veya elektriksel ya da mekanik ayarlarının yapılması için en yakın yetkili servise götürün.
- Elektrik kablosu hasar görmüş ise hasar gören elektrik kablosu, tehlikelerin önlenmesi açısından üretici, yetkili servis teknisyeni ya da nitelikli bir teknisyen tarafından değiştirilmelidir.
- Cihaz kullanılmadığında, parçalar takılmadan veya çıkarılmadan önce ve temizlik işlemlerinden önce cihazın fişini çekin.
- Kablonun, masanın kenarından sarkmasına ya da sıcak bir yüzeye temas etmesine izin vermeyin.
- Karıştırıcının motor ünitesini, suya daldırmayın zira söz konusu durum elektrik çarpmalarına neden olacaktır.
- Hareketli parçalara temas etmekten kaçının.
- Kişilerin ciddi bir şekilde yaralanma riskini veya karıştırıcının hasar görmesi ihtimalini ortadan kaldırmak için cihaz çalışırken ellerinizi uzak tutun, ve çatal/bıçak/kaşık gibi aletleri karıştırmak için kullanmayın. Bir spatula kullanılabilir ancak sadece karıştırıcının çalıştırılmadığı durumlarda kullanılmalıdır.
- Cihaz, çok sert ve kuru maddelerin işlenmesi için kullanılamaz; aksi takdirde, bıçak zamanla keskinliğini yitirecektir.

- Cihazı çalıştırmaya başlamadan önce kapakların yerine sıkıca kilitletiğinden emin olun.
- Üretici tarafından önerilmeyen aksesuarların kullanılması, yaralanmalara veya hasara neden olabilir.
- Cihazı, amaçlanan kullanımı dışında kullanmayın.
- Yiyecekleri asla elinizle beslemeyin. Daima iticiyi kullanın.
- Cihazı parçalarına ayırmadan önce üniteyi kapatın ve bıçaklar tamamen durana kadar bekleyin.
- Kasedeki içeriği başka bir kaba almadan önce bıçak grubunu çıkarın.
- Mutfak robotunuzu kullandıktan sonra cihazı kapattığınızdan emin olun. Robotu parçalara ayırmadan önce motorun tam olarak durduğundan emin olun.
- Ünite çalışırken parmaklarınızı veya diğer nesnelere ünitenin içine sokmayın. Açıklığın herhangi bir yiyecek parçası tarafından tıkanması halinde iticiyi ya da başka bir meyve veya sebze parçasını kullanarak sıkışıklığı giderin. Bu yöntemin işe yaramadığı hallerde motoru kapatın ve sıkışan yiyeceği çıkarmak için robotu parçalarına ayırın.
- Kapağın kilitleme mekanizmasını zorla açmaya çalışmayın.
- Cihazı dış mekanlarda kullanmayın.
- Kullanımdan önce cihazın çalışır durumda olduğunu ve tüm sökülebilir parçaların yerine sabitlenmiş olduğunu kontrol edin. Düzenli aralıklarla elektrik kablosunda kesik ya da hasar olup olmadığını kontrol edin.
- Düşmeye dokunmadan önce ellerinizin tamamen kuru olduğundan emin olun.

## ENERJİ TÜKETİMİ AÇISINDAN VERİMLİ KULLANIM İÇİN ÖNERİLER







El blender veya El Blender Setinizi daha verimli kullanmak için bu bilgileri dikkate almanızı tavsiye ederiz:

- Bu cihaz sadece evde kullanılmak üzere tasarlanmıştır, endüstriyel kullanıma uygun değildir. Kullanım amacı dışında kullanılması garantinin geçersiz kalmasına neden olur.
- Sadece ihtiyacınız olan miktarları hazırlayın.
- İşlem yapacağınız malzemeye göre hız ayarınızı seçin, veya turbo düşmesini kullanın.
- Ürünü kullanmadığınız aralarda off konumuna getirin, boşa çalıştırmayın.

- Ürününüzü kullanacağınız malzemeleri hazırladıktan sonra kullanmaya başlayın.
- Yiyecek besleme borsuna gıda yerleştirirken iticiyi kullanın.Çalıştırmadan önce ayrıca kapakların sağlam yerine oturduğuna emin olun.

## İLK KULLANIMDAN ÖNCE

Birikmiş tozları temizlemek için cihazın dış yüzeyini dikkatli bir şekilde silin. Kuru bir havluyla kurulayın. Bu cihazın elektrik kablosunu suya veya diğer sıvıların içine daldırmayın.

-  **Metal bıçaklar ve diskler oldukça keskindir, dikkatli bir şekilde kullanın.**
-  **Hız seçim düğmesi, TURBO tuşu ile kullanılamaz.**
-  **Yüksek hızda maksimum çalışma süresi, her defasında 30 saniyeyi aşmamalıdır.**
-  **Karıştırma haznesinin yerine, uygun şekle sahip herhangi bir kap kullanabilirsiniz.**
-  **Karışım miktarı, kabın maksimum kapasitesini geçmemelidir.**
-  **Bıçak tamamen durana kadar kapağı açmayın.**

## EL BLENDERİN KULLANIMI (A)

Blender ucu, özellikle meyve ve sebzelerin pürlenmesi ve karıştırılması için uygundur:

1. Çelik Blender ucunu motor ünitesine takmak için sapı, yerine oturana kadar saat yönünde döndürün.
2. Meyveleri soyun veya çekirdeklerini çıkarın, ardından küçük parçalara bölün ve meyve parçalarını veya sebzeleri karıştırma haznesine yerleştirin. Genellikle, makinenin sorunsuz bir şekilde çalışmasını sağlamak için bir miktar suyun eklenmesi gerekir, yiyeceğin suya oranı 2:3 olmalıdır. Karışım miktarı, kabın maksimum kapasitesini geçmemelidir.
3. Cihazı prize takın.
4. El blenderini yiyeceğin içine daldırın ve istediğiniz hızı seçmek için hız ayar düğmesini istediğiniz avara çevirin. AÇMA/KAPAMA düğmesine bastığınızda ve basılı tuttuğunuz sürece blender karıştırma işlemine başlayacaktır. En yüksek hızda karıştırma için, TURBO düğmesini kısa süreli kullanın.

## ÇIRPICİ ATAŞMANININ KULLANIMI (modele bağlı) (B)

Çırpıcı ataşmanı, genellikle yurta akı veya sıvı hamurları çırpma için uygundur.

1. Çırpıcı ataşmanını motor ünitesine takmak için sapı, yerine oturana kadar saat yönünde çevirin.
2. Yiyeceği hazneye yerleştirin.
3. Cihazı prize takın.
4. Çırpıcıyı yiyeceğin içine daldırın ve istediğiniz hızı seçmek için hız ayar düğmesini istediğiniz avara çevirin. AÇMA/KAPAMA düğmesine basılması ve basılı tutulması halinde çırpıcı derhal çırpma işlemine başlayacaktır. Maksimum hız için kısa bir süre boyunca TURBO düğmesini kullanabilirsiniz.

## KÜÇÜK DOĞRAYICININ KULLANIMI (modele bağlı aksesuar) (C)

1. İlk olarak, kasenin alt kısmındaki halkanın kaymadığından emin olun.
2. Bıçağı, kase içindeki pimin üzerine takın, yiyecekleri kaba yerleştirmeden önce bıçağı taktığınızdan emin olun.
3. Yiyecekleri küçük parçalara bölün ve parçaları kaseye yerleştirin.

 **Bir miktar su, cihazın sorunsuz bir şekilde çalışmasını sağlayabilir.**

 **Doğrama ya da dilimleme ataşmanlarını kullanırken sert yiyecekleri (Örn. sert çikolata), buz veya donmuş gıdaları işlemeyin.**

4. Kapağı kapatın.
5. Motor ünitesini, haznenin kapağına yerleştirin ve kilitlemek için saat yönünde döndürün.
6. Cihazı prize takın.
7. İsteddiğiniz hızı seçmek için hız ayarlama kadranını döndürün. AÇMA/KAPAMA düğmesine basılması ve basılı tutulması halinde ataşman derhal doğrama işlemine başlayacaktır. Maksimum hız için kısa bir süre boyunca TURBO düğmesini kullanabilirsiniz.
8. Karışımı başka bir kaseye dökmeden önce ilk olarak bıçağı çıkarın.

## MULTI ROBOT HAZNESİNİN KULLANIMI (D)

Multi Robot aksesuarını kullanmak için (sadece bazı modellerde)

1. İlk olarak, büyük karıştırma kasesinin alt kısmındaki halkanın kaymadığından emin olun.
2. Bıçağı, kase içindeki pimin üzerine takın, yiyecekleri kaba yerleştirmeden önce bıçağı taktığınızdan emin olun.
3. Yiyecekleri küçük parçalara bölün ve parçaları doğrayıcıya yerleştirin.

 **Bir miktar su, doğrayıcının içindeki karışımın daha iyi işlenmesini sağlayabilir.**

4. Kase kapağındaki bağlantı parçalarını, kasenin klips noktalarıyla aynı hizaya getirin ve yerine sabitlemek için bastırın. Kapak üzerindeki ok ile kase üzerindeki okun aynı hizaya geldiğinden emin olun.

 **Bağlantı parçaları, klips noktalarına kilitlenmelidir; aksi takdirde, cihazın kullanımı sırasında kasenin kapağı da motorla birlikte dönecektir.**

 **İtcinin, gövde üzerindeki yerine doğru bir şekilde yerleştirdiğinden emin olun.**

5. Motor ünitesini, haznenin kapağına yerleştirin ve kilitlemek için saat yönünde çevirin.
6. Cihazı prize takın.
7. İsteddiğiniz hızı seçmek için ayar düğmesini istediğiniz ayara çevirin. AÇMA/KAPAMA düğmesine bastığınızda ve basılı tuttuğunuz sürece blender karıştırma işlemine başlayacaktır. Maksimum hız için kısa bir süre boyunca TURBO düğmesini kullanabilirsiniz.
8. Karışımı başka bir kaseye dökmeden önce ilk olarak bıçağı çıkarın.

## MULTI ROBOT VE DOĞRAMA/DİLİMLEME DISKLERİNİN KULLANIMI (SADECE BAZI MODELLERDE) (E)

1. İlk olarak, kasenin alt kısmındaki halkanın kaymadığından emin olun.
2. Bunun ardından disk eksenini, haznenin alt kısmındaki çıkıntıya takın, istediğiniz doğrama/dilimleme diskini seçin (ince ya da kalın) ve

doğrama/dilimlere diskini, uygun tarafı yukarı gelecek şekilde eksen üzerine yerleştirin (bir tarafı doğrama, diğer tarafı dilimleme içindir).

 **Diskler çok keskin olduğundan çok dikkatli olunmalıdır.**

3. Multi robot hazne üzerindeki ok ile kapak üzerindeki oku hizaladığınızdan emin olarak, iki adet sabitleme sistemini dışarı doğru çekerek robot haznesi üzerine kapağı sabitleyin.

 **Bağlantı parçaları, klips noktalarına kilitlenmelidir; aksi takdirde, cihazın kullanımı sırasında kasenin kapağı da motorla birlikte dönecektir.**

4. Motor ünitesinin alt kısmını, kase kapağı üzerindeki açıklığa takın ve kilitlemek için saat yönünde döndürün.
5. Cihazı prize takın.
6. Yiyecekleri besleme borusuna yerleştirin ve itici yardımıyla yavaşça itin. Birden itmeyin.
7. İsteddiğiniz hızı seçmek için hız ayar düğmesini istediğiniz ayara kadar çevirin. AÇMA/KAPAMA düğmesine basılması ve basılı tutulması halinde ataşman derhal doğrama işlemine başlayacaktır. Maksimum hız için kısa bir süre boyunca TURBO düğmesini kullanabilirsiniz.

 **Doğrama ya da dilimleme ataşmanlarını kullanırken sert yiyecekleri (Örn. sert çikolata), buz veya donmuş gıdaları işlemeyin.**

## İPUÇLARI

- Havuçlar, patatesler ve benzer yapıya sahip yiyecekler için doğrama kısmını kullanın.
- Havuçlar, patatesler, lahana, salatalık, kabak ve soğanlar için ise dilimleme kısmını kullanın.
- Sebzelerin taze olmasına özen gösterin.
- Yiyecekleri çok küçük parçalara bölmeyin. Besleme borusunun genişliğini mümkün olduğunca doldurun. Bu, işlem sırasında yiyeceğin aşağıya doğru kaymasını engeller.

## DEPOLAMA SİSTEMİNİN KULLANIMI (F)

Cihazın kullanılmadığı sırada, blender ucu, çırpıcı ve motor ünitesi kase kapağı üzerine yerleştirilebilir.

 **Depolamak amacıyla diskleri kasenin içine yerleştirirken kesici kenarların kasenin duvarlarını çizmediğinden emin olun.**

## TEMİZLİK VE BAKIM

**⚠ Temizlerken cihazın herhangi bir zarar görmesini önlemek için sert çözücüler veya aşındırıcı temizleyiciler kullanmayın.**

Temizlemeden önce prizden çekin.

1. Karıştırıcı ataşmanını ve kapakları, aşındırıcı temizlik malzemelerini kullanmadan musluk suyu altında temizleyin. Temizlik işleminin ardından içeri giren suların süzülmesi için parçaları dik olarak yerleştirin.

**⚠ Blenderi ve kapağı, zaman içinde rulmanların yağını ortadan kaldırdığından, suya batırmayınız.**

2. Kaseleri ve karıştırıcıyı ılık sabunlu suda yıkayın. Sadece doğrama kasesi bulaşık makinesinde yıkanabilir; diğer parçalar, bulaşık makinesinde zarar görebileceklerinden elde yıkanmalıdırlar.
3. Motor ünitesini nemli bir bezle silin. Elektrik çarpması riski ortaya çıkacağından asla suya batırmayın.
4. Haznenin kaydırmaz halkası ve hazne, birbirinden ayrılabilir ve temizlenebilir; ancak bir sonraki kullanımdan önce yerlerine yerleştirilmeleri çok önemlidir.
5. Sökülebilir tüm parçaları iyice kurulaştırın.

## İPUCU

İşlemler arasında cihazın hızla temizlenebilmesi için kaseyi ya da hazneyi yarısına kadar suyla doldurun, el karıştırıcısını çalışma bölümünde açıkladığı şekilde kurun ve birkaç dakika boyunca suyu karıştırmak için kullanın.

## TEKNİK SERVİS

**Servise başvurmadan önce:**

- Servise başvurmadan çözülebilecek bir arıza olup olmadığını kontrol ediniz (problemlerin çözümüne bakınız).
- Sonucun olumsuz olması durumunda en yakın Teknik Servise başvurunuz.

**Şunları bildiriniz:**

- arıza tipini
- cihazın modeli (Mod.)
- seri numarası (S/N)

Kesinlikle sadece yetkili teknisyenlere başvurunuz ve orijinal yedek parçaları kullanınız.

Cihazın ömrü 7 yıldır. (Ürünün fonksiyonunu yerine getirebilmesi için gerekli yedek parça bulundurma süresi).

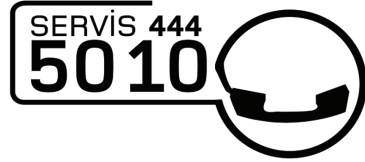

**Üretici Firma:**

Indesit Company Spa  
Viale Aristide Merloni, 47  
60044 Fabriano Italy

**İthalatçı Firma:**

Indesit Company Beyaz Eşya PAZARLAMA A.Ş.  
Balmumcu Cad. Karahasan Sok.  
No: 11, 34349 – Balmumcu Beşiktaş – İstanbul  
Tel: (0212) 355 53 00  
Faks: (0212) 212 95 59

## İMHA ETME



AEEE Yönetmeliğine uygundur. Atık Elektrikli ve Elektronik Ekipmanların (WEEE) imha etme hakkında Avrupa Birliği Direktifi 2002/96/EC, elektrikli ev aletlerinin normal evsel atıklar gibi elden çıkarılmaması gerektiğini belirtmektedir.



Hizmet ömrünü tamamlayan cihazlar, makinenin içindeki malzemelerin yeniden kullanılma ve geri dönüştürülme maliyetlerinin optimize edilmesini sağlamak ve doğaya ya da halk sağlığına zararlı etkileri önlemek amacıyla ayrı bir şekilde toplanmalıdır. Üzeri çarpı işaretli çöp kovası simgesi, ilgili ürün sahibine bu özel atık toplama maddesini hatırlatmak amacıyla tüm ürünlere konmaktadır. Hizmet ömrünü tamamlamış elektrikli ev aletlerinin doğru bir şekilde elden çıkarılması hakkında detaylı bilgi almak için, ilgili kamu kuruluşuna veya yerel bayinize danışabilirsiniz.



## PEÇAS E FUNÇÕES

1. Botão de ajuste de velocidade
2. Botão ON/OFF
3. Botão Turbo
4. Unidade do motor
5. Acessório da varinha mágica
6. Copo grande (apenas em alguns modelos)
7. Batedor (apenas em alguns modelos)
8. Empurrador (apenas em alguns modelos)
9. Sistema de arrumação (apenas em alguns modelos)
10. Tampa de taça grande (apenas em alguns modelos)
11. Tubo de alimentação (apenas em alguns modelos)
12. Lâmina de corte grande (apenas em alguns modelos)
13. Taça grande (apenas em alguns modelos)
14. Disco para raspar/fatiar (pequeno) (apenas em alguns modelos)
15. Disco para raspar/fatiar (grande) (apenas em alguns modelos)
16. Eixo do disco (apenas em alguns modelos)
17. Tampa de taça pequena (apenas em alguns modelos)
18. Lâmina de corte pequena (apenas em alguns modelos)
19. Taça pequena (apenas em alguns modelos)

## INTRODUÇÃO

Obrigado por ter comprado o nosso produto. Ao fazê-lo, optou por um aparelho eficaz e de alta performance.

Estas instruções de uso referem-se a vários modelos. Nas páginas ilustradas pode encontrar uma descrição geral dos diferentes modelos.

Se não cumprir as instruções para o uso correcto deste aparelho, o fabricante será isento de todas as responsabilidades por quaisquer danos resultantes. As instruções de uso podem descrever modelos diferentes. Todas as diferenças são claramente identificadas.

## INFORMAÇÕES E

### PRECAUÇÕES IMPORTANTES

Antes de utilizar o aparelho eléctrico, devem ser sempre cumpridas as seguintes precauções básicas de segurança:

- Não deixe o aparelho funcionar sem vigilância.

- Mantenha as crianças afastadas do aparelho.
- Supervisione as crianças para evitar que brinquem com o aparelho.
- Desligue a unidade e retire a ficha da tomada se não estiver a ser utilizada, antes de introduzir ou retirar peças e antes de limpar. Para desconectar, desligue a unidade, segure a ficha e retire-a da tomada. Nunca puxe pelo fio.
- Não utilize qualquer aparelho com um fio ou ficha eléctrica danificados ou depois de se verificar uma avaria ou de o aparelho ter sido danificado de qualquer forma. Envie o aparelho para um centro de assistência autorizado para exame, reparação ou ajuste eléctrico ou mecânico.
- O aparelho pode ser utilizado por crianças com mais de 8 anos e por pessoas com reduzidas capacidades físicas, sensoriais ou mentais e pessoas com falta de experiência e conhecimentos sobre o produto apenas se forem supervisionadas por uma pessoa responsável pela sua segurança ou se tiverem recebido instruções preliminares sobre o uso do aparelho.
- O aparelho foi concebido para uso domésticos e para aplicações semelhantes, tais como:
  - cozinhas para pessoal em lojas, escritórios e outros ambientes





- de trabalho;
- agroturismo;
  - clientes em hotéis, motéis e outros alojamentos de tipo residencial;
  - ambientes tipo bed & breakfast.
- As lâminas são afiadas. Manuseie com cuidado. Assegure-se de que insere ou remove a lâmina de corte e o disco de fatiar/raspar tocando nos rebordos não cortantes para evitar lesões.
  - As lâminas e o disco de metal são extremamente afiados; manuseie-os com cuidado. Segure sempre os acessórios com lâmina o mais longe possível dos rebordos cortantes ao manusear e ao limpar.
  - Leia todas as instruções.
  - Guarde estas instruções.
  - Antes de utilizar, verifique se a tensão da tomada de parede corresponde à tensão indicada na placa de características.
  - Não utilize qualquer aparelho com ficha ou cabo eléctrico danificado ou após avarias, ou caso o aparelho tenha caído ou ficado danificado de qualquer forma. Entregue o aparelho ao agente de assistência autorizado mais próximo para verificação, reparação ou ajuste mecânico ou eléctrico.
  - Se o cabo eléctrico estiver danificado, deve ser substituído pelo fabricante ou por um agente de assistência autorizado ou por um técnico qualificado, para evitar perigos.
  - Retire a ficha da tomada se o aparelho não estiver a ser utilizado, antes de introduzir ou retirar peças e antes de limpar.
  - Não deixe o fio pendurado no rebordo da mesa ou sobre superfícies quentes.
  - Não coloque a unidade do motor da varinha mágica na água, pois pode dar origem a choques eléctricos.
  - Evite o contacto com as partes em movimento.
  - Mantenha as mãos e os utensílios fora do recipiente enquanto estiver a usar a varinha

mágica para reduzir o risco de lesões graves ou danos ao aparelho. Pode ser usado um raspador, mas apenas quando o aparelho não estiver a funcionar.

- O aparelho não pode ser usado para processar substâncias duras ou secas, caso contrário, a lâmina pode ficar embotada.
- Assegure-se de que as tampas estão correctamente fixadas no lugar antes de ligar o aparelho.
- O uso de acessórios é desaconselhado pelo fabricante do aparelho, pois podem causar lesões ou danos.
- Não utilize o aparelho para qualquer outro uso que não aquele para o qual foi concebido.
- Nunca coloque alimentos manualmente. Utilize sempre o empurrador de alimentos.
- Antes de desmontar o aparelho, desligue a unidade e aguarde até que as lâminas parem completamente.
- Remova sempre o conjunto das lâminas antes de verter o conteúdo da taça.
- Desligue o aparelho após cada uso. Assegure-se de que o motor para completamente antes de desmontar.
- Não introduza os dedos ou outros objectos na abertura da unidade enquanto está a funcionar. Se os alimentos acumularem na abertura, utilize o empurrador ou um pedaço de fruta ou vegetais para os empurrar. Se este método não for possível, desligue o motor e desmonte o aparelho para remover os alimentos restantes.
- Não tente quebrar o mecanismo de interbloqueio da tampa.
- Não utilize no exterior.
- Verifique sempre se o aparelho está em boas condições e se as partes removíveis estão bem fixas. Verifique regularmente se o cabo eléctrico e a ficha apresentam cortes ou danos.
- Assegure-se de que as suas mãos estão bem secas antes de tocar no interruptor.

## ANTES DA PRIMEIRA UTILIZAÇÃO

Limpe o exterior do aparelho para remover qualquer pó que se possa ter acumulado. Seque com um pano seco. Não coloque o cabo eléctrico do aparelho em água ou noutros líquidos.

-  **As lâminas e o disco são muito afiados; manuseie-os com cuidado.**
-  **O selector de velocidade não pode ser usado com o botão TURBO.**

- A duração máxima de funcionamento a alta velocidade não deve exceder os 30 segundos.
- Em vez do copo, pode utilizar qualquer recipiente de cozinha com uma forma adequada.
- A quantidade de mistura não deve exceder a capacidade máxima da taça.
-  Nunca remova a tampa antes de a lâmina ter parado completamente.

## UTILIZAR A VARINHA MÁGICA (A)

O acessório da varinha mágica é utilizado principalmente para triturar vegetais ou sumos.

1. Para montar o acessório da varinha mágica na unidade do motor, rode a base no sentido horário até apertar.
2. Descasque ou pele a fruta, corte-a em pequenos cubos e coloque-a no copo grande. Normalmente, é necessário adicionar uma certa quantidade de água para facilitar o movimento das lâminas. A proporção de alimentos e água é 2:3. A quantidade de mistura não deve exceder a capacidade máxima do copo.
3. Ligue a ficha à tomada.
4. Baixe a varinha mágica sobre os alimentos e rode o botão de ajuste da velocidade para a velocidade pretendida. Ao manter pressionado o botão ON/OFF, a varinha começa a triturar imediatamente. Para triturar à velocidade máxima, utilizar o botão TURBO durante breves segundos,

## UTILIZAR O BATEDOR (apenas em alguns modelos) (B)

O batedor é adequado principalmente para bater claras em castelo.

1. Para montar o acessório do batedor na unidade do motor, rode a base no sentido horário até apertar.
2. Coloque os alimentos no copo.
3. Ligue a ficha à tomada.
4. Baixe o batedor sobre os alimentos e rode o botão de ajuste da velocidade para a velocidade pretendida. Ao manter pressionado o botão ON/OFF, o batedor começa a bater imediatamente. Para máxima velocidade, utilize o botão TURBO durante breves segundos.

## USO DA TAÇA PEQUENA PARA TRITURAR FINO (apenas em alguns modelos) (C)

1. Assegure-se de que o anel anti-derrapante está fixado no fundo da taça.
2. Encaixe a lâmina sobre o pino da taça; coloque sempre a lâmina antes de adicionar os ingredientes.
3. Corte os alimentos em pedaços pequenos e coloque-os dentro da taça.

### Uma pequena quantidade de água pode facilitar o movimento do aparelho.

4. Feche com a tampa.
5. Monte a unidade do motor na tampa da taça e rode no sentido horário para fixar.
6. Ligue a ficha à tomada.
7. Rode o botão de ajuste da velocidade para seleccionar a velocidade pretendida. Ao manter pressionado o botão ON/OFF, o batedor começa a cortar imediatamente. Para máxima velocidade, utilize o botão TURBO durante breves segundos.
8. Remova a lâmina antes de verter a mistura.

## USO DO ROBÔ

Para utilizar a taça de corte (apenas em alguns modelos)

1. Assegure-se de que o anel anti-derrapante está fixado no fundo da taça.
2. Encaixe a lâmina sobre o pino da taça; coloque sempre a lâmina antes de adicionar os ingredientes.
3. Corte os alimentos em pedaços pequenos e coloque-os dentro da taça.

### Uma pequena quantidade de água pode facilitar o movimento do aparelho.

4. Alinhe os dois fechos da tampa da taça com os dois cliques da taça e empurre para baixo até encaixar. Alinhe a seta da tampa com a seta da taça.

 Os dois fechos devem ser encaixados nos dois cliques, caso contrário, durante o funcionamento, a taça podem rodar com o movimento do motor.

 Assegure-se de que o empurrador está correctamente fixado na tampa.

5. Monte a unidade do motor na tampa da taça e rode no sentido horário para fixar.

6. Ligue a ficha à tomada.
7. Rode o botão de ajuste da velocidade para seleccionar a velocidade pretendida. Ao manter pressionado o botão ON/OFF, o batedor começa a cortar imediatamente. Para máxima velocidade, utilize o botão TURBO durante breves segundos.
8. Remova a lâmina antes de verter a mistura.

### Para utilizar a taça e os discos de raspar/fatiar para processamento (apenas em alguns modelos) (E)

1. Assegure-se de que o anel anti-derrapante está fixado no fundo da taça.
2. Insira o eixo do disco no pino no fundo da taça, seleccione o disco de raspar/fatiar pretendido (pedaços pequenos ou grandes) e monte o disco no eixo com o lado adequado para cima (um lado serve para raspar, o outro lado para fatiar).



**Deve ter muito cuidado ao manusear os discos, pois são muito afiados.**

3. Encaixe a tampa na taça puxando para fora os dois dispositivos de fixação. Assegure-se de que alinha a seta na tampa com a seta na taça.



**Os dois fechos devem ser encaixados nos dois cliques, caso contrário, durante o funcionamento, a taça podem rodar com o movimento do motor.**

4. Insira a parte inferior da unidade do motor na abertura da tampa da taça e rode no sentido horário para fixar.
5. Ligue a ficha à tomada.
6. Coloque os alimentos dentro do tubo de alimentação e empurre-os lentamente com o empurrador. Não empurre com demasiada força.
7. Rode o botão de ajuste da velocidade para seleccionar a velocidade pretendida. Ao manter pressionado o botão ON/OFF, o batedor começa a cortar imediatamente. Para máxima velocidade, utilize o botão TURBO durante breves segundos.



**Nunca introduza alimentos muito duros (por exemplo, chocolate duro), gelo ou alimentos congelados ao utilizar os acessórios de cortar e fatiar.**

## SUGESTÕES

- Utilize o lado de raspar para cenoura, batata e alimentos de textura semelhante.
- Utilize o lado de fatiar para cenoura, batata, couve, pepino, curgete e cebola.
- Utilize ingredientes frescos.
- Não corte os alimentos em pedaços demasiado pequenos. Encha uniformemente o tubo de alimentação. Isto evitar que os alimentos transbordem durante o processamento.

## UTILIZAR O SISTEMA DE ARRUMAÇÃO (F)

Quando o aparelho não estiver a ser utilizado, a coluna extraível, o batedor e a unidade do motor podem ser arrumadas na tampa da taça.



**Ao colocar os discos dentro da taça para arrumação, assegure-se de que os rebordos cortantes não riscam as paredes da taça.**

## LIMPEZA E MANUTENÇÃO



**Para evitar danos ao aparelho, não use solventes abrasivos.**

Desligue a alimentação antes da limpeza.

1. Lave o acessório da varinha mágica e as tampas sob água corrente sem usar esponjas ou detergentes abrasivos. Depois da limpeza, coloque-os na vertical para que a água possa escoar.



**Não coloque o liquidificador e as tampas na água, pois esta pode eliminar a lubrificação dos rolamentos ao longo do tempo.**

2. Lave os recipientes e o batedor em água morna com detergente. Todas as partes removíveis podem ser lavadas em água morna com detergente. Em seguida, enxagúe e seque com cuidado. Se necessário, utilize uma escova com cerdas de nylon para completar a limpeza das taças.
3. Limpe a unidade do motor com um pano humedecido. Nunca a coloque em água, pois podem ocorrer choques eléctricos.
4. O anel anti-deslizante no fundo da taça pode ser removido para limpeza; assegure-se de que é posicionado correctamente antes da utilização.
5. Seque todas as partes removíveis com cuidado.

## SUGESTÃO

Para uma limpeza rápida entre processamentos, encha o copo ou a taça com água até meio, monte a varinha mágica de acordo com a descrição na secção de uso e ligue-a para triturar ou cortar durante alguns segundos.

## ASSISTÊNCIA

### Antes de contactar a Assistência técnica:

- Verifique se pode resolver sozinho a anomalia (consulte Solução de Problemas)
- Se, apesar de todos os controlos, o aparelho não funcionar e o inconveniente detectado continuar, contactar a nossa **Assistência através do telefone 707 21 22 23**.

### Comunique:

- o tipo de anomalia
- o modelo da máquina (Mod.)
- o número de série (S/N)

Estas informações encontram-se na placa de identificação.

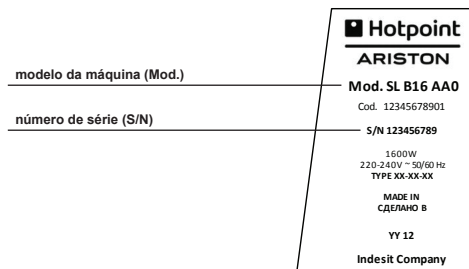

Nunca recorrer a técnicos não autorizados e negar sempre a instalação de peças sobresselentes não originais para reposição. Recolha dos

## ELECTRODOMÉSTICOS



Adirectiva Europeia 2002/96/CE referente à gestão de resíduos de aparelhos eléctricos e electrónicos (RAEE), prevê que os electrodomésticos não devem ser escoados no fluxo normal dos resíduos sólidos urbanos.

Os aparelhos desactualizados devem ser recolhidos separadamente para otimizar a taxa de recuperação e reciclagem dos materiais que os compõem e impedir potenciais danos para a saúde humana e para o ambiente. O símbolo constituído por um contentor de lixo barrado com uma cruz deve ser colocado em todos os produtos por forma a recordar a obrigatoriedade de recolha separada. Os consumidores devem contactar as autoridades locais ou os pontos de venda para solicitar informação referente ao local apropriado onde devem depositar os electrodomésticos velhos.

## КОМПОНЕНТИ Й ХАРАКТЕРИСТИКИ

1. Перемикач швидкості
2. Кнопка ВКЛ./ВИКЛ.
3. Кнопка Turbo
4. Двигун
5. Насадка блендера
6. Чаша (тільки на деяких моделях)
7. Насадка вінчик (тільки на деяких моделях)
8. Штовхач (тільки на деяких моделях)
9. Зберігання системи (тільки на деяких моделях)
10. Кришка великої чаші (тільки на деяких моделях)
11. Завантажувальна труба (тільки на деяких моделях)
12. Великий ніж подрібнювача (тільки на деяких моделях)
13. Велика чаша (тільки на деяких моделях)
14. Диск для тертя/шинкування (тільки на деяких моделях)
15. Диск для тертя/шинкування (для грубої обробки) (тільки на деяких моделях)
16. Вал диска (тільки на деяких моделях)
17. Кришка маленької чаші (тільки на деяких моделях)
18. Маленький ніж подрібнювача (тільки на деяких моделях)
19. Маленька чаша (тільки на деяких моделях)

## ВСТУП

Дякуємо за вибір нашої продукції. Ви купували ефективний високопродуктивний прилад.

Ці інструкції з експлуатації стосуються різних моделей. Огляд різних моделей наведений на сторінках з ілюстраціями.

В разі недотримання інструкцій з вірного використання цього приладу виробник знімає з себе будь-яку відповідальність за можливі поломки. В інструкціях з використання можуть міститися описання різних моделей. При цьому чітко наводиться різниця між моделями.

## ВАЖЛИВА ІНФОРМАЦІЯ І ЗАСТЕРЕЖНІ ЗАХОДИ

Перед використанням електричних приладів необхідно завжди дотримувати застережних заходів, в тому числі наступних:

- Не залишайте прилад без

догляду.

- Бережіть від дітей.
- Не дозволяйте дітям гратися з приладом.
- Вимкніть прилад і витягніть вилку з розетки, якщо не користуєтеся ним, або перед тим як закріплювати й знімати деталі й чистити прилад. Щоб повністю вимкнути, поверніть ручку в положення OFF, візьміться за вилку й витягніть її з розетки. Ніколи не тягніть за провід.
- Не користуйтеся приладом з пошкодженим проводом або вилкою, або після перебою в роботі приладу або іншої поломки. Передайте прилад до авторизованої майстерні для огляду, ремонту або регулювання електричної або механічної системи.
- Передбачене використання приладу з боку дітей віком від 8 років і осіб з обмеженими фізичними, сенсорними або розумовими здібностями, а також з боку недосвідчених осіб або таких, які не знайомі з принципами дії приладу, якщо вони перебувають під наглядом відповідальних осіб і отримали попередні інструкції щодо використання приладу.
- Апарат має використовуватися в побуті або з подібними цілями, а саме для:
  - кухонь для персоналу магазинів, офісів і інших робочих приміщень;

- структур зеленого туризму;
- клієнтів в готелях, мотелях і інших готельних структурах;
- структурах типу «нічліг-сніданок».
- Ножі дуже гострі. Користуйтеся обережно. Вставляючи або виймаючи ніж подрібнювача й диски для шинкування/тертя тримайтеся за негострий край, щоб не порізатися.
- Металеві ножі й диск дуже гострі, поводьтеся з ними обережно. Завжди тримайте насадки ножів далі від ріжучої кромки, як при використанні, так і при очищенні.
- Ознайомтеся зі всіма інструкціями.
- Збережіть ці інструкції.
- Перед використанням приладу перевірте, що напруга в розетці відповідає напрузі, зазначеній на табличці даних.
- Не користуйтеся приладом з пошкодженням проводом або вилкою або після несправності в роботі приладу, його падіння або іншого пошкодження. В такому разі поверніть прилад до найближчої авторизованої сервісної майстерні для огляду, ремонту або механічного регулювання.
- Якщо провід електроживлення пошкоджений, його необхідно замінити у виробника або в його сервісній службі, або запросити кваліфікованого спеціаліста, щоб уникнути небезпеки.
- Витягніть вилку з розетки, якщо не користуєтеся приладом, або перед тим як закріплювати й знімати деталі й чистити прилад.
- Не допускайте, щоб провід перегинався через край стола або торкався гарячих поверхонь.
- Не занурюйте двигун блендера у воду, бо це пов'язано з ризиком ураження електричним струмом.
- Уникайте контакту з деталями, що рухаються.
- При змішуванні тримайте руки й столові прибори поза контейнером, щоб уникнути ризику тяжкої травми або пошкодження блендера. Можна користуватися шкребок, але тільки тоді, коли блендер не працює.
- Прилад не призначений для оброблення твердих або сухих продуктів – це може затупити ніж.
- Обов'язково надійно закрийте кришку перед тим, як вмикати прилад.
- Використання аксесуарів, які не рекомендовані виробником, може стати причиною травми або поломки.
- Не користуйтеся приладом для інших цілей, ніж за його призначенням.
- Ніколи не завантажуйте продукти руками. Завжди користуйтеся спеціальним штовхачем.
- Перед тим як розбирати прилад вимкніть його й зачекайте, поки ніж повністю не зупиниться.
- Завжди знімайте ніж перед тим як заливати інгредієнти до чаші.
- Вимикайте прилад після кожного використання. Перед розбиранням переконайтеся, що двигун повністю зупинився.
- Не встромляйте пальці або інші предмети в отвір приладу під час його роботи. Якщо продукти налипають на отворі, скористуйтеся штовхачем або проштовхніть їх донизу ще одним шматочком фруктів або овочів. Якщо це неможливо, вимкніть двигун і розберіть прилад, щоб видалити залишки продуктів.
- Не намагайтеся зламати механізм блокування кришки.
- Не користуйтеся приладом назовні.
- Завжди перевіряйте справність стану приладу й надійність кріплення всіх знімних деталей. Регулярно перевіряйте провід електроживлення й вилку на наявність пошкоджень.
- Торкатися перемикача можна лише абсолютно сухими руками.

## ПЕРЕД ПЕРШИМ ВИКОРИСТАННЯМ

Обережно протріть прилад ззовні, щоб видалити пил, що накопичився під час зберігання. Зніміть всі наклейки й ярлики. Не занурюйте, навіть частково, провід приладу у воду або іншу рідину.

 **Ножі й диск дуже гострі, поводьтеся з ними обережно.**

 **Перемикач швидкості не працює з кнопкою TURBO.**

 **Максимальна тривалість роботи на максимальній швидкості не має перевищувати 30 секунд.**

 Замість чаші подрібнювача можна користуватися будь яким іншим кухонним контейнером прийнятної форми.

 Об'єм суміші не має перевищувати максимальну ємкість чаші.

 Ніколи не знімайте кришку, поки ніж повністю не зупиниться.

## ВИКОРИСТАННЯ БЛЕНДЕРА (А)

Насадки блендера підходять, головним чином, для змішування соків і овочів.

1. Щоб встановити насадку блендера на блоці двигуна, поверніть корпус по годинниковій стрілці до фіксування.
2. Зніміть шкірку або виріжте серцевину з фруктів або овочів, поріжте на маленькі шматочки, покладіть до чаші подрібнювача. Звичайно, для отримання найкращого результату необхідно додавати деяку кількість води. Типовою пропорцією продукту й води є 2:3. Об'єм суміші не має перевищувати максимальну ємкість чаші.
3. Вставте вилку приладу в розетку.
4. Опустіть ручний блендер в продукт і поверніть перемикач регулювання швидкості до необхідної позначки. При натисканні й утримуванні кнопки ON/OFF блендер починає працювати негайно. Для роботи на максимальній швидкості можна короткочасно натискати кнопку TURBO.

## ВИКОРИСТАННЯ ВІНЧИКА ДЛЯ ЗБИВАННЯ (тільки на деяких моделях) (В)

Вінчик призначений тільки для збивання яєчних білків.

1. Щоб встановити вінчик на блоці двигуна, поверніть корпус по годинниковій стрілці до фіксування.
2. Помістіть продукти до чаші подрібнювача.
3. Вставте вилку приладу в розетку.
4. Опустіть блендер з вінчиком в продукт і поверніть перемикач регулювання швидкості до необхідної позначки. При натисканні й утримуванні кнопки ON/OFF блендер починає збивання негайно. Для збивання на максимальній швидкості, можна короткочасно натискати кнопку TURBO.

## ВИКОРИСТАННЯ МАЛЕНЬКОЇ ЧАШІ ДЛЯ ПОДРІБНЕННЯ (тільки на деяких моделях) (С)

1. Спочатку переконайтеся, що нековзне кільце встановлене на дно чаші.
2. Встановіть ніж на штир чаші. Завжди спочатку встановлюйте ніж, а потім завантажуйте інгредієнти.
3. Поріжте продукт на маленькі шматочки, й покладіть до чаші.

 **Невелика кількість води покращує роботу приладу.**

4. Закрийте кришку.
5. Вставте блок двигуна в спеціальне гніздо на кришці й поверніть по годинниковій стрілці до фіксування.
6. Вставте вилку в розетку.
7. Поверніть перемикач регулювання швидкості до необхідної позначки. При натисканні й утримуванні кнопки ON/OFF блендер починає рубання негайно. Для роботи на максимальній швидкості, можна короткочасно натискати кнопку TURBO.
8. Звичайно, спочатку виймається ніж, а потім виймається продукт з чаші.

## ВИКОРИСТАННЯ АКЕСУАРУ РОБОТА (D)

з чашею подрібнювача (тільки на деяких моделях)

1. Спочатку встановіть нековзне кільце на дно чаші.
2. Встановіть ніж на штир чаші. Завжди спочатку встановлюйте ніж, а потім завантажуйте інгредієнти.
3. Поріжте продукт на маленькі шматочки, й покладіть до чаші.

 **Невелика кількість води покращує роботу приладу.**

4. Відцентруйте два кріплення на кришці чаші в спеціальних затискачах і натисніть до замикання. Слідкуйте за тим, щоб стрілка на кришці й стрілка на чаші збіглися.

 **Кріплення необхідно зафіксувати в затискачах, інакше під час роботи кришка приладу може повертатися.**



 **Переконайтеся, що штовхач вірно розміщений в корпусі на кришці.**

5. Вставте блок двигуна в спеціальне гніздо на кришці й поверніть по годинниковій стрілці до фіксування.
6. Вставте вилку в розетку.
7. Поверніть перемикач регулювання швидкості до необхідної позначки. При натисканні й утримуванні кнопки ON/OFF блендер починає рубання негайно. Для роботи на максимальній швидкості, можна короткочасно натискати кнопку TURBO.
8. Звичайно, спочатку виймається ніж, а потім виймається продукт з чаші.

### **Використання чаші й дисків для тертя/шинкування (тільки на деяких моделях) (E)**

1. Спочатку встановіть нековзне кільце на дно чаші.
2. Потім встановіть вал диску на штир на дні чаші, оберіть потрібний диск для тертя/шинкування (маленьку або велику тертку) й встановіть його на вал відповідною стороною догори (одна сторона для тертя, друга – для шинкування).

 **З ножами треба поводитися дуже обережно, оскільки вони дуже гострі.**

3. Прикріпіть кришку на чашу, потягнувши зовні ідва фіксатори, перевірте, щоб збіглися стрілки на кришці і на чаші.

 **Кріплення необхідно зафіксувати в затискачах, інакше під час роботи кришка приладу може повертатися.**

4. Вставте нижню частину двигуна в отвір в кришці чаші й поверніть по годинниковій стрілці до замикання.
5. Вставте вилку в розетку.
6. Покладіть продукти до завантажувальної труби й повільно притисніть штовхачем. Не докладайте надмірних зусиль при притисканні.
7. Поверніть перемикач регулювання швидкості до необхідної позначки. При натисканні й утримуванні кнопки ON/OFF блендер починає рубання негайно. Для роботи на максимальній швидкості, можна короткочасно натискати кнопку TURBO.

 **Ніколи не завантажуйте дуже тверді продукти (наприклад, твердий шоколад), лід або заморожені продукти, використовуючи насадки для тертя або шинкування.**

### **ПОРАДИ**

- Користуйтеся стороною для тертя при обробці моркви, картоплі й продуктів аналогічної текстури.
- Користуйтеся стороною для шинкування для нарізання моркви, картоплі, капусти, огірків, кабачків і цибулі.
- Використовуйте свіжі інгредієнти.
- Не нарізуйте продукти на дуже маленькі шматочки. Рівномірно заповнюйте завантажувальну трубку. Таким чином, шматочки не будуть випадати зовні під час обробки.

### **ВИКОРИСТАННЯ СИСТЕМИ ДЛЯ ЗБЕРІГАННЯ (F)**

Коли ви не користуєтесь приладом, знімний штир, вінчик і двигун можна зберігати на кришці чаші.

 **Вставляючи диски всередину чаші для зберігання, переконайтеся, що леза не дряпають стінки чаші.**

### **ОЧИЩЕННЯ Й ТЕХНІЧНЕ ОБСЛУГОВУВАННЯ**

 **Щоб уникнути пошкодження приладу не використовуйте агресивні розчинники або абразивні чистячі засоби при чищенні.**

Перед очищенням витягніть вилку з розетки.

1. Промийте насадки й кришку блендера під проточною водою без використання абразивних очисників і миючих засобів. Після миття помістіть їх вертикально, щоб з них стекла вся вода, що могла потрапити в закутки.

 **Не занурюйте міксер і кришки у воду, тому що вона може з часом змити мастило з підшипників.**

2. Мийте контейнери, вінчик в теплій мильній воді. Всі знімні частини можна вимити у теплій мильній воді, потім обполоснути і добре висушити їх. В разі необхідності скористуйтеся щіткою з нейлоновими щітинками, щоб ще



3. Протріть блок двигуна вологою серветкою. Ніколи не занурюйте його у воду з метою чищення – це пов'язане з ризиком ураження електричним струмом.
4. Нековзне кільце можна зняти з дна чаші для чищення, але перед наступним використанням його необхідно встановити на місце.
5. Ретельно просушіть всі знімні частини.

## ПОРАДА

Для швидкого очищення в процесі обробки продуктів наповніть чашу наполовину водою, зберіть ручний блендер відповідно до описання в розділі про експлуатацію й увімкніть його на декілька секунд.

## ДОПОМОГА

Перш ніж звернутися по Допомогу:

- Перевірте, чи можна самостійно вирішити проблему (див. "Пошук і усунення несправностей").
- У протилежному випадку, зверніться до авторизованої служби технічної Допомоги за телефонним номером, вказаним на гарантійному сертифікаті.

! Звертайтеся виключно до уповноважених фахівців.

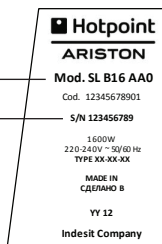

модель машини (Мод.)

серійний номер (S/N)

Треба повідомити:

- тип несправності;
- модель машини (Мод.);
- серійний номер (S/N).

## УТИЛІЗАЦІЯ



Європейська Директива 2002/96/ ЄС щодо відходів електричного й електронного обладнання (WEEE) забороняє утилізацію побутових приладів через загальну систему збирання міських відходів.



Зношені прилади мають збиратися окремо, щоб оптимізувати витрати на повторне використання й переробку матеріалів всередині пристроїв і запобігти шкоді атмосфері й здоров'ю людей.

Всі продукти маркуються перекресленим кошиком для сміття, щоб нагадати їх власникам про обов'язок щодо окремої утилізації. За подальшою інформацією по правилам утилізації побутових пристроїв їх власники мають звернутися до місцевої комунальної служби.

## БӨЛШЕКТЕР МЕН МҮМКІНДІКТЕР

1. Жылдамдықты реттеу тетігі
2. ҚОСУ/ӨШІРУ түймесі
3. Турбо түймесі
4. Мотор бөлігі
5. Блендер қосымшасы
6. Стақан (тек кейбір модельдерде)
7. Былғау қосымшасы (тек кейбір модельдерде)
8. Тағам итергіші (тек кейбір модельдерде)
9. Жүйені сақтау (тек кейбір модельдерде)
10. Үлкен тегеш қақпақшасы (тек кейбір модельдерде)
11. Салу түтігі (тек кейбір модельдерде)
12. Үлкен шапқыш жүз (тек кейбір модельдерде)
13. Үлкен тегеш (тек кейбір модельдерде)
14. Турау/кесу дискі (ұсақтап өңдеу) (тек кейбір модельдерде)
15. Турау/кесу дискі (ірілеп өңдеу) (тек кейбір модельдерде)
16. Диск білігі (тек кейбір модельдерде)
17. Кіші тегеш қақпақшасы (тек кейбір модельдерде)
18. Кіші шапқыш жүз (тек кейбір модельдерде)
19. Кіші тегеш (тек кейбір модельдерде)

## КІРІСПЕ

Біздің өнімді сатып алғаныңызға алғыс білдіреміз. Солайша, тиімді әрі өнімділігі жоғары құрылғыны таңдадыңыз.

Осы пайдалану нұсқаулығы әр түрлі модельдерге арналған. Суреттері бар беттерде әр түрлі модельдерге жасалған шолуды көруге болады.

Бұл құрылғыны дұрыс пайдалануға қатысты нұсқаулар орындалмаса, өндіруші ешбір залалға жауапты болмайды. Пайдалану нұсқаулығында әр түрлі модельдер сипатталуы мүмкін. Кез келген айырмашылық анық көрсетіледі.

## МАҢЫЗДЫ АҚПАРАТ ЖӘНЕ САҚТЫҚ ШАРАЛАРЫ

Электр құрылғысын пайдаланбас бұрын төмендегі негізгі сақтық шараларын әрдайым ұстану керек:

- Жұмыс істеп тұрған құрылғыны бақылаусыз қалдыруға болмайды.
- Құрылғыны балалардан аулақ

ұстаңыз.

- Құрылғымен ойнамауы үшін балаларды бақылап отыру керек.
- Қолданбаған кезде, бөліктерін қоймас немесе алмас бұрын және тазаламас бұрын құрылғыны өшіріп, розеткадан ағытыңыз. Ажырату үшін құрылғыны өшіріңіз, одан кейін айырдан ұстап, розеткадан ағытыңыз. Кабельді ұстап тартушы болмаңыз.
- Кабелі я айыры зақымдалған, дұрыс жұмыс істемей қалғаннан кейін немесе кез келген түрде зақымдалғаннан кейін құрылғыны қолдануға болмайды. Құрылғыны өкілеттік қызмет көрсету орнына апарып көрсетіңіз, жөндетіңіз немесе электр я механикалық бөліктерін реттетіңіз.
- Бұл құрылғыны қауіпсіз түрде қолдану бойынша кеңес не нұсқау берілген және ықтимал қауіп-қатерлерді түсінетін жағдайда, оны 8-ге толған балалар мен дене, сезіну немесе ой қабілеті төмен немесе тәжірибесі мен білімі жеткіліксіз адамдар қолдана алады.
- Жабдық үй жағдайында немесе төмендегі ұқсас жағдайда қолдануға арналған: - дүкендердегі, кеңселердегі және басқа жұмыс орындарындағы қызметкерлердің ас

бөлмесінде;

- ферма үйлерінде;
- қонақ үйлері, мотельдер және басқа қонақтар тұратын жерлер;

- кіші қонақ үйлері.

- Жүздер өткір болады. Абайлаңыз. Шабу жүзі мен кесу/турау дискін салған немесе алған кезде, жарақат алмау үшін кеспейтін шеттерін ұстаңыз.
- Металл жүздер мен диск өте өткір, сондықтан абайлап ұстаңыз. Ұстаған немесе тазалаған кезде жүз қосымшаларын өзіңіздің аулақ қаратып ұстаңыз.
- Барлық нұсқауларды оқып шығыңыз.
- Осы нұсқауларды сақтаңыз.
- Пайдаланбас бұрын розетканың кернеуі номиналды сипаттар тақтасындағы кернеумен бірдей екенін тексеріңіз.
- Кабелі я айыры зақымдалған, дұрыс жұмыс істемей қалғаннан кейін немесе құлап кеткеннен я кез келген түрде зақымдалғаннан кейін құрылғыны қолдануға болмайды; құрылғыны өкілетті қызмет көрсету орнына апарып көрсетіңіз, жөндетіңіз немесе электр я механикалық бөліктерін реттетіңіз.
- Ток кабелі зақымдалған болса, қауіптің алдын алу үшін оны өндіруші, өкілетті қызмет көрсету орны немесе білікті маман ауыстыруы тиіс.
- Қолданбаған кезде, бөліктерін қоймас немесе алмас бұрын және тазаламас бұрын розеткадан ағытыңыз.
- Кабель үстелдің шетінен салбырап тұрмауы немесе ыстық беттерге тимеуі керек.
- Блендердің мотор бөлігін суға салмаңыз, себебі ток соғады.
- Қозғалатын бөліктерге тимеңіз.
- Ауыр жарақаттану немесе блендердің зақымдалу қаупіне жол бермеу үшін блендерді пайдаланған кезде қолдарыңыз бен ас құралдарын ыдыстан аулақ ұстаңыз. Қырғышты қолдануға болады, бірақ блендер өшіп тұруы керек.
- Құрылғыны қатты және құрғақ затты өңдеу үшін қолдануға болмайды, әйтпесе жүзі

мұқалып қалады.

- Құрылғыны қолданбас бұрын қақпақшалар орнына мықтап бекітілгеніне көз жеткізіңіз.
- Өндіруші ұсынбаған керек-жарақтар қолданылса, жарақат алуыңыз немесе залал тигізуі мүмкін.
- Құрылғыны көзделген мақсатынан басқа мақсатта қолдануға болмайды.
- Қолмен тағам салушы болмаңыз. Әрқашан тағам итергішін қолданыңыз.
- Құрылғыны бөлшектемес бұрын оны өшіріп, жүздері толығымен тоқтағанша күтіңіз.
- Тегештің ішіндегі затты төккен кезде жүздер жинағын алып отырыңыз.
- Асүйлік қомбайнды қолданып болған сайын құрылғыны өшіруді ұмытпаңыз. Бөлшектемес бұрын мотор толығымен тоқтағанына көз жеткізіңіз.
- Құрылғы жұмыс істеп тұрған кезде оның саңылауына саусақтарыңызды немесе басқа заттарды салмаңыз. Саңылауда тағам тұрып қалса, оны итеріп жіберу үшін тағам итергішін немесе басқа жеміс я көкөністі қолданыңыз. Бұл әдіс нәтиже бермесе, моторды өшіріп, қалған тағамды алып тастау үшін құрылғыны бөлшектеңіз.
- Қақпақшаның құлыптау механизміне кедергі жасауға әрекеттенбеңіз.
- Сыртта пайдаланбаңыз.
- Құрылғының ақаусыз екенін және барлық алынбалы бөліктері бекітілгенін әрдайым тексеріп тұру керек. Қуат кабелі мен айыр қиылып қалмағанын немесе зақымдалмағанын жүйелі түрде тексеріп тұру керек.
- Айырып қосқышқа тимес бұрын қолыңыз толығымен құрғақ екеніне көз жеткізіңіз.

## АЛҒАШ РЕТ ПАЙДАЛАНБАС БҰРЫН

Құрылғының сыртында жиналып қалған болуы мүмкін шанды абайлап сүртіп алыңыз. Құрғақ орнамалмен құрғатыңыз. Құрылғының ток кабелі орналасқан жағын суға немесе кез келген басқа сұйықтыққа салмаңыз.



**Жүздер мен дискілер өте өткір, сондықтан абайлап ұстаңыз.**



**Жылдамдықты реттеу тетігін ТУРБО түймесімен қолдануға болмайды.**



**Бір мезгілдік жоғары жылдамдықпен жұмыс істеу уақыты 30 с-тан аспауы тиіс.**



**Стақанның орнына пішіні тиісті кез келген ас үй ыдысын қолдануға болады.**

 Қоспаның көлемі тегештің максималды көлемінен аспауы тиіс.

 Жүздер толығымен тоқтағанша қақпақшаны алушы болмаңыз.

## БЛЕНДЕРДІ ҚОЛДАНУ (А)

Блендер қосымшасы шырындар мен көкөністерді араластыруға қолайлы.

1. Блендер қосымшасын мотор бөлігіне бекіту үшін өзегін қатайғанша сағат тілінің бағытымен бұрыңыз.
2. Жемістердің сыртын ашып немесе сүйегін алып тастап, одан кейін кіші текшелерге турап, стақанға салу керек. Араластыруды жеңілдету үшін әдетте біраз су қосу керек, тағам мен судың ара қатынасы 2:3 болады. Қоспа көлемі кесенің максималды көлемінен аспауы тиіс.
3. Құрылғыны розеткаға қосыңыз.
4. Қол блендерін тағамға төмендетіп, қажетті жылдамдықты таңдау үшін жылдамдықты реттеу тетігін бұраңыз. ҚОСУ/ӨШІРУ түймесін басып, ұстап тұрыңыз, сонда блендер дереу араластыра бастайды. Жоғары жылдамдықпен араластыру үшін ТУРБО түймесін аз уақыт қолданыңыз.

## БЫЛҒАУ ҚОСЫМШАСЫН ҚОЛДАНУ (тек кейбір модельдерде) (В)

Былғау қосымшасы әдетте жұмыртқа ағын былғауға қолайлы.

1. Былғау қосымшасын мотор бөлігіне бекіту үшін өзегін қатайғанша сағат тілінің бағытымен бұрыңыз.
2. Тағамды стақанға салыңыз.
3. Құрылғыны розеткаға қосыңыз.
4. Былғау қосымшасын тағамға төмендетіп, қажетті жылдамдықты таңдау үшін жылдамдықты реттеу тетігін бұраңыз. ҚОСУ/ӨШІРУ түймесін басып, ұстап тұрыңыз, сонда былғау қосымшасы дереу араластыра бастайды. Жоғары жылдамдықпен былғау үшін ТУРБО түймесін аз уақыт қолданыңыз.

## ҰСАҚТАП ШАБУ ҮШІН КІШІ ТЕГЕШТІ ҚОЛДАНЫҢЫЗ (тек кейбір модельдерде) (С)

1. Алдымен, тайғызбайтын сақина тегештің түбінде екеніне көз жеткізіңіз.
2. Пышақ жүзін тегештегі шеге үстіне келтіріп бекітіңіз; пышақ жүзін әрқашан

ингредиенттерді қоспас бұрын бекіту керек.

3. Тағамды кіші бөліктерге турап, оларды тегешке салыңыз.

 Құрылғы жұмысын жеңілдету үшін біраз су қосу керек.

4. Қақпақшамен жабыңыз.
5. Мотор бөлігін тегеш қақпақшасына орнатып, құлыптау үшін сағат тілі бағытымен бұраңыз.
6. Розеткаға қосыңыз.
7. Қажетті жылдамдықты таңдау үшін жылдамдықты реттеу тетігін бұраңыз. ҚОСУ/ӨШІРУ түймесін басып, ұстап тұрыңыз, сонда шабу қосымшасы дереу шаба бастайды. Жоғары жылдамдықпен өңдеу үшін ТУРБО түймесін аз уақыт қолданыңыз.
8. Әдетте, қоспаны төкпес бұрын пышақ жүзін алып тастау керек.

## АСҮЙЛІК КОМБАЙ ҚОСЫМШАСЫН ҚОЛДАНУ (D)

Турау тегешін қолдану (тек кейбір модельдерде)

1. Алдымен, тайғызбайтын сақина тегештің түбінде екеніне көз жеткізіңіз.
2. Пышақ жүзін тегештегі шеге үстіне келтіріп бекітіңіз; пышақ жүзін әрқашан ингредиенттерді қоспас бұрын бекіту керек.
3. Тағамды кіші бөліктерге турап, оларды тегешке салыңыз.

 Құрылғы жұмысын жеңілдету үшін біраз су қосу керек.

4. Тегеш қақпағының екі бекіткішін тегештің қысқаштарына дәлдеп, орнына құлыптау үшін төмен қарай басыңыз. Қақпақшадағы көрсеткіні тегештегі көрсеткіге дәлдеуді ұмытпаңыз.

 Бекіткіштер екі қысқыш орнына құлыпталуы тиіс, әйтпесе мотор айналғанда тегеш қақпақшасы да айналып кетуі мүмкін.

 Тағам итергіші қақпақтағы корпусына дұрыс бекітілгенін тексеріңіз.

5. Мотор бөлігін тегеш қақпақшасына орнатып, құлыптау үшін сағат тілі бағытымен бұраңыз.
6. Розеткаға қосыңыз.
7. Қажетті жылдамдықты таңдау үшін жылдамдықты реттеу тетігін бұраңыз. ҚОСУ/

ӨШІРУ түймесін басып, ұстап тұрыңыз, сонда шабу қосымшасы дереу шаба бастайды. Жоғары жылдамдықпен өңдеу үшін ТУРБО түймесін аз уақыт қолданыңыз.

8. Әдетте, қоспаны төкпес бұрын пышақ жүзін алып тастау керек.

## Тегеш пен турау/кесу дискілерін өңдеу үшін қолдану (тек кейбір модельдерде) (Е)

1. Алдымен, тайғызбайтын табан тегештің түбінде екеніне көз жеткізіңіз.
2. Одан кейін диск білігін тегештің түбіндегі шегеге енгізіп, қажетті турау/кесу дискін таңдаңыз (ұсақ немесе ірі), одан кейін турау/кесу дискін тиісті жағын жоғары қойып, білікке орнатыңыз (бір жағы турау үшін, екінші жағы кесу үшін).

**⚠ Дискілерді ұстаған кезде өте сақ болу қажет, себебі олар өте өткір.**

Қақпақшаны тегешке бекіту үшін екі бекіткішті сыртқа қарай тартыңыз және қақпақша көрсеткісі тегеш көрсеткісіне дәлденгеніне көз жеткізіңіз.

**⚠ Бекіткіштер екі қысқыш орнына құлыпталуы тиіс, әйтпесе мотор айналғанда тегеш қақпақшасы да айналып кетуі мүмкін.**

3. Мотор бөлігінің төменгі жағын тегеш қақпақшасына салып, құлыптау үшін сағат тілі бағытымен бұраңыз.
4. Розеткаға қосыңыз.
5. Тағамды салу түтігіне қойып, тағам итергішімен ақырындап итеріңіз. Күштеп итермеңіз.
6. Қажетті жылдамдықты таңдау үшін жылдамдықты реттеу тетігін бұраңыз. ҚОСУ/ӨШІРУ түймесін басып, ұстап тұрыңыз, сонда шабу қосымшасы дереу шаба бастайды. Жоғары жылдамдықпен өңдеу үшін ТУРБО түймесін аз уақыт қолданыңыз.

**⚠ Турау немесе кесу қосымшаларын қолданған кезде өте қатты тағам (мысалы, қатты шоколад), мұз немесе мұздатылған тағам салушы болмаңыз.**

## КЕҢЕСТЕР

- Турау жағын сәбіз, картоп және оған ұқсас тағамдар үшін қолданыңыз.
- Кесу жағын сәбіз, қырыққабат, қияр, көді және пияз үшін қолданыңыз.

- Тұрып қалмаған ингредиенттер қолданыңыз.
- Тағамды өте ұсақ қылып кеспеңіз. Салу түтігінің еніне сәйкес болғаны дұрыс. Әйтпесе, өңдеу кезінде тағам ортадан тегештің жанына сырғып кете береді.

## САҚТАУ ЖҮЙЕСІН ҚОЛДАНУ (F)

Қолданбаған кезде алынбалы өзекті, былғау қосымшасын және мотор бөлігін тегеш қақпағында сақтауға болады.

**📌 Дискілерді сақтау үшін тегеш ішіне салған кезде кескіш жиектері тегештің ішін сызбайтынына көз жеткізіңіз.**

## ТАЗАЛАУ ЖӘНЕ ҚЫЗМЕТ КӨРСЕТУ

**⚠ Құрылғыны зақымдамау үшін тазалаған кезде ешқандай күшті өріткіштер не абразивті тазалағыш заттар қолданушы болмаңыз.**

Тазаламас бұрын токтан ағытыңыз.

1. Блендер қосымшасы мен қақпақшаларды абразивті тазалағыш зат немесе жуғыш зат қолданбай су ағынында жуыңыз. Тазалағаннан кейін ішіне кіріп кеткен су ағып кетуі үшін оларды тік қойыңыз.

**⚠ Блендер мен қақпақшаларды суға салмаңыз, себебі мойынтіректердегі май ағып кетуі мүмкін.**

2. Ыдыстар мен былғау қосымшасын жылы сабынды суда жуыңыз. Ыдыс жуу машинасында тек шабу тегешін жууға болады, басқа құрамдас бөліктерді оның ішінде жууға болмайды, себебі ыдыс жуу машинасында ұзақ тазалауға байланысты кейбір пластмасса бөліктері бүлінуі мүмкін.
3. Мотор бөлігін дымқыл шүберекпен сүртіңіз. Оны суға салушы болмаңыз, себебі ток соғуы мүмкін.
4. Тегештің түбіндегі тайғызбайтын табанды немесе тегешті шешіп алып, тазалауға болады, бірақ құрылғыны келесі жолы қолданбас бұрын оларды салуды ұмытпаңыз.
5. Алынбалы бөлшектерді жақсылап кептіріңіз.

## КЕҢЕС

Өңдеу жұмыстары арасында жылдам тазалау үшін кесені немесе тегешті жартылай сумен толтырыңыз, қол блендерін қолдану бөліміндегі сипаттамаға сәйкес жинаңыз, одан кейін бірнеше секунд оны араластыру немесе шабу үшін қолданыңыз. Қызмет көрсету

Біз өз тұтынушыларымызға қызмет көрсетеміз және сервистік қызметті жоғары деңгейде ұсынуға тырысамыз. Сізге құрылғымен оңай және қолайлы жұмыс жасауға мүмкіндік беру үшін өз өнімдерімізді үздіксіз жетілдіріп отыруға тырысамыз.

### Құрылғыға күтім көрсету

Құрылғыға күтім көрсетуге арналған Hotpoint Ariston ұсынатын құрылғының Professional кәсіби бұйымдарының желісі құрылғының қолданыс мерзімін ұзартады және оның сынып қалу қаупін азайтады.

Professional кәсіби бұйымдарының желісі құрылғыңыздың ерекшеліктерін ескере отырып жасалған. Өнімдер сапа, экология және қолдану қауіпсіздігі бойынша Еуропалық жоғары стандарттарды қатаң сақтай отырып Италияда жасалған. Толық ақпаратты [www.hotpoint-ariston.ru](http://www.hotpoint-ariston.ru) веб-сайтының «Қызмет көрсету» бөлімінен қараңыз және қалаңыздағы дүкендерден сұраңыз.

### Үкілетті қызмет көрсету орталықтары

Өз тұтынушыларымызға жақынырақ болу үшін шебер мамандарының жоғары деңгейдегі кәсіби дайындығы мен әділдігімен ерекшеленетін қызмет көрсету желілерін қалыптастырдық.

### Ақау пайда болған жағдайда

Қызмет көрсету орталығына хабарласар алдында, ақаулықты өзіңіз түзетіп көруге тырысыңыз («Ақаулықтар және оларды түзету жолдары» тарауын қараңыз).

Қызмет көрсету орталығына кепілдік құжатында көрсетілген телефон нөмірімен хабарласуға болады.

**! Біз үкілетті қызмет көрсету орталықтарына ғана хабарласуды ұсынамыз**

**! Жөндеу жұмыстарын іске асырған кезде фирмалық бөлшектерді ғана қолдануын талап етіңіз.**

**Қызмет көрсету орталығына хабарласар алдында келесі мәліметтерді беруге дайын екеніңізді тексеріп алыңыз:**

- Ақаулық түрін сипаттау;
- Кепілдік құжатының нөмірі (қызмет көрсету кітапшасы, қызмет көрсету сертификаты т.с.с.);
- Құрылғының ақпарат тақтайшасында немесе кепілдік құжатында көрсетілген құрылғының моделі және сериялық нөмірі (S/N);
- Құрылғының сатылған ай-күні

Басқа пайдалы ақпарат пен жаңалықтарды [www.hotpoint-ariston.ru](http://www.hotpoint-ariston.ru) веб-сайтының «Қызмет көрсету» тарауынан көре аласыз.

## ҚОҚЫСҚА ТАСТАУ



Электр және электроникалық құралдардың қалдықтарына (WEEE) қатысты 2002/96/ЕС Еуропа заңнамасына сәйкес үй құрылғылары қалыпты толық қалалық қалдық айналымын пайдаланып жойылмауы тиіс.



Қоршаған орта мен халық денсаулығына тиетін зиянның алдын ала отырып, жарамсыз құрылғылар қайта пайдалану мен машина ішіндегі материалдарды өңдеу құнын оңтайландыру мақсатында бөлек жиналуы керек. Барлық өнімдердегі сызылған қоқыс жәшігі өнім иесінің бөлектелген қоқыс жинауға қатысты міндетін еске салады. Жарамсыз үй құрылғыларын дұрыс жоюға қатысты қосымша ақпарат алу үшін өнім иелері тиісті халыққа қызмет көрсету орталығына немесе олардың жергілікті өкілдеріне хабарласа алады.



Ешбір орама материалы тағамға тиімеуі керек.

## ЧАСТИ И ФУНКЦИИ

1. Бутон за регулиране на оборотите
2. Бутон ВКЛ./ИЗКЛ.
3. Турбо бутон
4. Задвижващ блок
5. Блендер приставка
6. Кана (само при някои модели)
7. Бъркалка (само при някои модели)
8. Бутало за храна (само при някои модели)
9. Място за съхранение (само при някои модели)
10. Капак за голямата купа (само при някои модели)
11. Захранваща тръба (само при някои модели)
12. Острие на големия чопър (само при някои модели)
13. Голяма купа (само при някои модели)
14. Диск за надробяване/нарязване (фино) (само при някои модели)
15. Диск за надробяване/нарязване (грубо/дебело) (само при някои модели)
16. Вал на диска (само при някои модели)
17. Капак за малката купа (само при някои модели)
18. Острие на малкия чопър (само при някои модели)
19. Малка купа (само при някои модели)

## УВОД

Благодарим ви, че си закупихте наш продукт. Избрали сте да закупите високо ефективен уред.

Тези инструкции за работа се отнасят за различни модели. Общ преглед на различните модели можете да намерите на илюстрираните страници.

При неспазване на инструкциите за правилно използване на уреда, производителят не носи отговорност за произтичащите от това щети. Инструкциите за експлоатация описват различни модели, като всяка разлика е ясно идентифицирана.

## ВАЖНА ИНФОРМАЦИЯ ЗА БЕЗОПАСНОСТ

Преди използване на електрическия уред, винаги спазвайте основните мерки за безопасност, и по-точно:

- Този уред не трябва да се използва от деца.

- Дръжте уреда и неговия кабел далеч от обсега на деца.
- Този уред може да се използва от деца над 8 годишна възраст, хора с физически, слухови или умствени затруднения, както и от хора с липса на опит или познания, ако е осигурен контрол или им е предоставена информация относно опасностите.
- Оборудването е предназначено за битови и подобни приложения, като напр.:
  - - от служители в кухненските зони на магазините, офисите и други работни среди;
  - - в стопански постройки;
  - - в хотели, мотели и други жилищни сгради от гостите;
  - - в места за отсядане тип нощувка със закуска.
- Не позволявайте на децата да си играят с уреда.
- Изключете уреда и извадете щепсела от контакта, ако няма да го използвате, ще свалят части или ще го почиствате. За разединяване, изключете уреда, хванете щепсела и го извадете от контакта. Никога не дърпайте за кабела.
- Никога не работете с уред с повреден кабел или щепсел или след неизправности или повреждане на уреда по ка-



къвто и да е начин. Занесете уреда в оторизиран сервизен център за проверка, ремонт или електрическо или механично настройване.

- Не оставяйте уреда без надзор, докато е включен.
- Металните остриета и диска са много остри; бъдете внимателни. Винаги дръжте остриите приставки далеч от режещите ръбове, както и при боравене с, така и при почистване на уреда.
- Прочетете всички инструкции.
- Пазете тези инструкции.
- Преди да го използвате, проверете дали напрежението на контакта съответства на напрежението, показано на табелката с данни.
- Не включвайте уреда, ако кабелът/щепселът е повреден. Ако уредът е повреден или е бил изпускан или повреден по какъвто и да е начин, занесете уреда в най-близкия оторизиран сервизен център за проверка, ремонт или електрическа/механична корекция.
- Ако захранващият кабел е повреден, то той трябва да се замени от производителя, оторизиран сервиз или квалифициран техник, за да избегнете опасности.
- Извадете щепсела от контакта, когато не използвате уреда, преди инсталиране / демонтиране на всякакви части и преди почистване.
- Не оставяйте кабелът да виси над ръба на масата или брояча или да се допира до горещи повърхности.
- Не потапяйте задвижващия блок на блендера във вода, тъй като това ще доведе до токов удар.
- Избягвайте контакт с движещите се части.
- Дръжте ръцете си и приборите далече от контейнера, докато блендерът работи, за да намалите риска от сериозно нараняване на хора или повреда на миксера. Може да използвате стръгалка, само когато процесорът за храна не е пълен.

- За да избегнете затъпяване на острието, не използвайте при сухи или твърди вещества.
- Уверете се, че капачиците са добре затворени, преди да започнете работа с уреда.
- Използването на неодобриени от производителя аксесоари може да причини наранявания или щети.
- Използвайте уреда само и единствено по предназначение.
- Никога не поставяйте храната с ръка. Винаги използвайте избутвача за храна.
- Преди да разглобите уреда, изключете го и изчакайте остриетата напълно да спрат.
- Винаги сваляйте остриетата, преди да изсипете съдържанието от купата.
- Винаги изключвайте уреда след всяка употреба на процесора. Преди разглобяване се уверете, че двигателят с прял напълно.
- Не пъхайте пръстите си ли други предмети в отвора на уреда, докато той работи. Ако в отвора заседне храна, използвайте избутвача за храна или друго парче плод/зеленчук, за да натиснете надолу храната. Ако този метод е невъзможен, изключете двигателя и разглобете уреда, за да отстраните останалата храна.
- Не пипайте механизма на капака на блокировката.
- Не използвайте на открито.
- Винаги се уверявайте, че уредът е в добро работно състояние и че всички подвижни части са осигурени. Винаги проверявайте захранващия кабел и щепсела за разresi или щети.
- Преди да докоснете превключвателя се уверете, че ръцете ви са напълно сухи.

## ПРЕДИ ПЪРВА УПОТРЕБА

Внимателно почистете външната част на уреда, за да премахнете натрупалата се прах. Подсушете със суха кърпа. Не потапяйте захранващия кабел във вода или други течности.



**Остриетата и дискове са много остри; бъдете внимателни.**



**Бутонът за регулиране на оборотите не е подходящ за бутона TURBO (ТУРБО).**



**Работата на максимални обороти не трябва да продължава повече от 30 секунди.**



**Вместо стъкленицата, можете да използвате всеки кухненски съд с подходяща форма.**

 Сместа не трябва да надвишава максималният капацитет на купата.

 Не сваляйте капака, докато дискът не спре напълно.

## ИЗПОЛЗВАНЕ НА ВАШИЯ БЛЕНДЕР (А)

Блендер приставката е подходяща за смесване на сокове и зеленчуци.

1. За да монтирате блендер приставката към хранящия блок, завъртете по часовниковата стрелка до затягане.
2. Обелете или извадете сърцевината на плодовете и след това ги нарежете на малки парченца. След това поставете парченцата плодове или зеленчуци в стъклената. Обикновено трябва да добавите известно количество вода, за да улесните гладкото функциониране, пропорцията на храна и вода е 2:3. Сместа не трябва да надвишава максималният капацитет на чашата.
3. Включете уреда в контакта.
4. Поставете пасатора в храната и завъртете бутона за настройване на оборотите, за да изберете желаните обороти. Натиснете и задръжте бутона ON/OFF (ВКЛ./ИЗКЛ.), блендерът започва да работи незабавно. За максимални обороти на blendиране, използвайте за кратко бутона TURBO (ТУРБО).

## ИЗПОЛЗВАНЕ НА ПРИСТАВКАТА (само при някои модели) (В)

Бъркалката е подходяща предимно за разбъркване на белтъци.

1. За да монтирате бъркалката към хранящия блок, завъртете по часовниковата стрелка до затягане.
2. Поставете храната в стъклената.
3. Включете уреда в контакта.
4. Поставете бъркалката в храната и завъртете бутона за настройване на оборотите, за да изберете желаните обороти. Натиснете и задръжте бутона ON/OFF (ВКЛ./ИЗКЛ.), приставката започва да работи незабавно. За максимални обороти на бъркане, използвайте за кратко бутона TURBO (ТУРБО).

## ИЗПОЛЗВАНЕ НА МАЛКА КУПА ЗА ФИНО КЪЛЦАНЕ (само при някои модели) (С)

1. Първо се уверете, че неплъзгащият се пръстен е фиксиран към дъното на купата.
2. Поставете острието на ножа на щифта в купата - винаги първо поставяйте острието на ножа и след това съставките.
3. Нарежете храната на малки парченца и ги сложете в купата.

 Малко количество вода може да улесни гладкото функциониране на уреда.

 Никога не поставяйте много твърди храни (напр. твърд шоколад), лед или замразени храни, когато използвате приставките за фино кълцане.

4. Затворете с капака.
5. Монтирайте хранящия блок в капака на стъклената и завъртете по посока на часовниковата стрелка до фиксиране.
6. Включете уреда в контакта.
7. Завъртете бутона за регулиране на оборотите, за да изберете желаните обороти. Натиснете и задръжте бутона ON/OFF (ВКЛ./ИЗКЛ.), приставката започва да работи незабавно. За максимални обороти, натиснете за кратко бутона TURBO (ТУРБО).
8. Първо извадете приставката и чак след това излейте сместа.

## ИЗПОЛЗВАНЕ НА МИКСЕРА (D)

За да използвате купата за кълцане (само при някои модели):

1. Първо се уверете, че неплъзгащият се пръстен е фиксиран към дъното на купата.
2. Поставете острието на ножа на щифта в купата - винаги първо поставяйте острието на ножа и след това съставките.
3. Нарежете храната на малки парченца и ги сложете в купата.

 Малко количество вода може да улесни гладкото функциониране на уреда.

4. Подравнете двете скоби на капака на купата с двете позиции на щипките на купата и натиснете надолу, за да ги застопорите на

място. Уверете се, че стрелката на капака е подравнена със стрелката на купата.

 Скобите трябва да са фиксирани в двете позиции на щипките, в противен случай, по време на работа, капакът на купата може да се завърти по време на въртене на двигателя.

 Уверете се, че избутваът за храна е правилно монтиран в неговия кожух на капака.

5. Монтирайте хранящия блок в капака на стъкленцата и завъртете по посока на часовниковата стрелка до фиксиране.
6. Включете уреда в контакта.
7. Завъртете бутона за регулиране на оборотите, за да изберете желаните обороти. Натиснете и задръжте бутона ON/OFF (ВКЛ./ИЗКЛ.), приставката започва да работи незабавно. За максимални обороти, натиснете за кратко бутона TURBO (ТУРБО).
8. Първо извадете приставката и чак след това излейте сместа.

### Използване на купата и дисковете за надробяване/нарязване за обработка на храната (само при някои модели) (E).

1. Първо се уверете, че неплъзгащата се основа е фиксирана към дъното на купата.
2. След това поставете вала на диск в щифта на дъното на купата, изберете желания диск за надробяване / нарязване (фино или грубо) и монтирайте диска за надробяване / нарязване диск на вала с подходящата страна нагоре (от едната страна е за надробяване, на другата страна - за нарязване).

 Трябва да бъдете изключително внимателни с дисковете, тъй като те са много остри.

Издърпайте двете скоби навън, за да застанат върху капака на купата, като се уверите, че стрелката на капака е подравнена със стрелката на купата.

 Скобите трябва да са фиксирани в двете позиции на щипките, в противен случай, по време на работа, капакът на купата може да се завърти по време на въртене на двигателя.

3. Поставете долната част на задвижващия блок в отвора на капака на купата и завъртете

по посока на часовниковата стрелка, за да застопорите.

4. Включете уреда в контакта.
5. Поставете храната в хранящата тръба и я натиснете бавно с избутвача за храна. Не натискайте силно.
6. Завъртете бутона за регулиране на оборотите, за да изберете желаните обороти. Натиснете и задръжте бутона ON/OFF (ВКЛ./ИЗКЛ.), приставката започва да работи незабавно. За максимални обороти, натиснете за кратко бутона TURBO (ТУРБО).

 Никога не поставяйте много твърди храни (напр. твърд шоколад), лед или замразени храни, когато използвате приставките за надробяване или нарязване.

### СЪВЕТИ

- Използвайте страната за надробяване за моркови, картофи или храни с подобна текстура.
- Използвайте страната за нарязване за хранителни продукти, като напр. моркови, картофи, зеле, краставици, тиквички и лук.
- Използвайте пресни продукти.
- Не нарязвайте твърде на дребно храната. Напълнете равномерно хранящата тръба. То не позволява на храната да излиза по време на обработка.

### СИСТЕМА ЗА СЪХРАНЕНИЕ (F)

Когато не се използва, свалете дръжката, бъркалката и хранящия блок и ги съхранявайте върху капака на купата.

 Когато поставяте дисковете в купата за съхранение, уверете се, че режещите ръбове не драскат стените на купата.

### ПОЧИСТВАНЕ И ПОДДРЪЖКА

 За да избегнете повреждане на уреда, не използвайте разяждащи разтвори или абразивни препарати за почистване.

Преди почистване, винаги изключвайте уреда от контакта.

1. Мийте приставките на блендера и капаците под течаща вода, без никакви абразивни препарати и детергенти. След почистване,

поставете ги в изправено положение, така че водата да може да се отече.

 **Не потапяйте миксера и капациите във вода, тъй като смазката на лагерите може да се отбие с времето.**

2. Измивайте контейнерите и бъркалката в топла сапунена вода. Всички подвижни части могат да се мият в топла сапунена вода, след което трябва внимателно да се изплакнат и изсушат. Ако е необходимо, използвайте найлонова четка, за да почистите чашата.
3. Избършете задвижващия блок с влажна кърпа. Никога не потапяйте във вода, тъй като можете да предизвикате токов удар.
4. Неплъзгащата се основа на дъното на купата може да се сваля и почиства. Преди използване се уверете, че е правилно поставена.
5. Подсушете всички свалени части.

## СЪВЕТ

За бързо почистване преди всяка обработка на храната, напълнете наполовина чашата или стъкленницата с вода, монтирайте блендера според описанието в раздела за експлоатация и включете функцията за смесване / раздробяване за няколко секунди.

## ИЗХВЪРЛЯНЕ НА СТАРИ ЕЛЕКТРИЧЕСКИ УРЕДИ



Европейската директива 2002/96/ЕО относно отпадъци от електрическо и електронно оборудване (ОЕЕО) изисква електродомакинските уреди да не се изхвърлят в нормалния поток несортирани битови отпадъци.



Старите уреди трябва да се събират отделно, за да се оптимизира оползотворяването и рециклирането на материалите, които те съдържат, и да се намали въздействието върху човешкото здраве и околната среда.

Символът със зачеркнат накръст “кош за отпадъци” напомня за задължението ни да събираме отделно изхвърляните уреди. Потребителите трябва да се свържат с тяхната местна власт или търговец относно информацията за правилното изхвърляне на вашия стар уред.

## СЕРВИЗЕН ЦЕНТЪР

Булсервиз ЕООД

Ул. Хайдушка поляна 57-59,  
1612 София

тел. (02) 955 35 95; факс. (02) 955 35 96

 Hotpoint

 Hotpoint  

---

**ARISTON**

Indesit Company SpA  
Viale Aristide Merloni, 47  
60044 Fabriano (AN), Italy

[www.indesitcompany.com](http://www.indesitcompany.com)

ÜLKEYE ÖZGÜ BİLGİLER KİTAPÇIĞIN SON SAYFASINDA BULABİLİRSİNİZ

HB 07 EU  
05/2014 - ver.4.0