

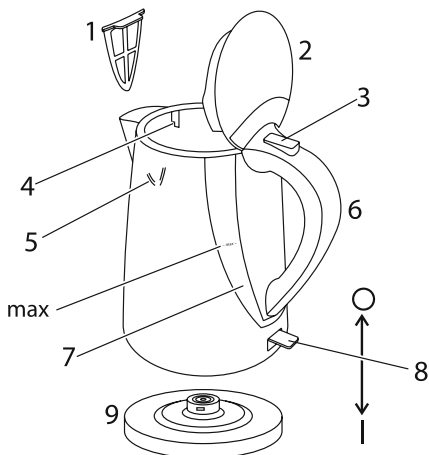



# Russell Hobbs





instructions	2	pokyny (Čeština)	26
Bedienungsanleitung	4	pokyny (Slovenčina)	28
mode d'emploi	6	instrukcja	30
instructies	8	upute	32
istruzioni per l'uso	10	navodila	34
instrucciones	12	οδηγίες	36
instruções	14	utasítások	38
brugsanvisning	16	talimatlar	40
bruksanvisning (Svenska)	18	instrucţiuni	42
bruksanvisning (Norsk)	20	инструкции (Български)	44
käyttöohjeet	22	تعليمات للاستخدام	47
инструкции (Русский)	24		



 Read the instructions, keep them safe, pass them on if you pass the appliance on. Remove all packaging before use.

### **IMPORTANT SAFEGUARDS**

Follow basic safety precautions, including:

- 1 This appliance can be used by children aged from 8 years and above and persons with reduced physical, sensory or mental capabilities or lack of experience and knowledge if they have been supervised/instructed and understand the hazards involved.
  - Children shall not play with the appliance.
  - Cleaning and user maintenance shall not be done by children unless they are older than 8 and supervised.
  - Keep the appliance and cable out of reach of children under 8 years.
- 2 If you overfill, the kettle may spit boiling water.
- 3 Use the kettle only with the stand supplied (and vice versa).
- 4 If the cable is damaged, it must be replaced by the manufacturer, its service agent, or someone similarly qualified, to avoid hazard.
- 5 Keep the connectors dry.
-  Misuse of the appliance may cause injury.
-  The surfaces of the appliance will get hot. Residual heat will keep the surfaces hot after use.
-  Don't put the kettle, stand, cable, or plug in any liquid.
- 6 Don't use the kettle for any purpose other than heating water.
- 7 Don't operate the appliance if it's damaged or malfunctions.

**household use only**

<b>diagrams</b>	4 hook	8 switch
1 filter	5 guides	9 stand
2 lid	6 handle	
3 lid lock	7 light	

### FILLING

- 1 Remove the kettle from the stand.
- 2 Press the lid lock to open the lid.
- 3 Fill with at least 2 cups of water, but not above max.
- 4 If you overfill, the kettle may spit boiling water.
- 5 Close the lid, and press down to lock it.

### | SWITCHING ON

- 6 Plug the stand into the wall socket.
- 7 Put the kettle on the stand.
- 8 Move the switch to |. The light will glow.

### ○ SWITCHING OFF

- 9 When the water boils the kettle will switch off.
- 10 To switch off, move the switch to ○, or lift the kettle off the stand.

### GENERAL

- 11 When you lift the kettle, you may see moisture on the stand. Don't worry – it's the steam used to switch off automatically, which then condenses and escapes via vents under the kettle.
- 12 You may see some discolouration on the floor of the kettle. Again, don't worry – it's due to the bonding of the element to the kettle floor.

### ⚠ USING WITH INSUFFICIENT WATER

- 13 This will shorten the life of the element. A boil-dry cut-out will switch the kettle off.
- 14 You must then remove the kettle from its stand to reset the cut-out.
- 15 Sit the kettle on the work surface till it's cold.

### CARE AND MAINTENANCE

- 16 Unplug the stand, and let the kettle cool before cleaning.
- 17 Wipe all surfaces with a clean damp cloth.
- 18 Open the lid.
- 19 Grip the top of the filter, and push it down and into the kettle to release it.
- 20 Lift or tip it out of the kettle.
- 21 Rinse the filter under a running tap while brushing with a soft brush.
- 22 Fit the bottom of the filter into the guides at the bottom of the spout.
- 23 Push the top of the filter towards the spout, to force the top edges of the filter into the hooks behind the spout.

### Descale regularly, (at least monthly).

- 24 Descale the appliance at least monthly with a proprietary descaler. Follow the instructions on the package of descaler.

 Products returned under guarantee with faults due to scale will be subject to a repair charge.



### ENVIRONMENTAL PROTECTION

To avoid environmental and health problems due to hazardous substances in electrical and electronic goods, appliances marked with this symbol mustn't be disposed of with unsorted municipal waste, but recovered, reused, or recycled.

 Lesen Sie die Anleitung, bewahren Sie sie auf und falls Sie das Gerät an Dritte abgeben, geben Sie auch die Anleitung mit. Entfernen Sie die Verpackung vollständig, bevor Sie das Gerät einschalten.

### **WICHTIGE SICHERHEITSHINWEISE**

Beachten Sie bitte folgende grundlegende Vorsichtsmaßnahmen:

- 1 Dieses Gerät ist für die Nutzung von Kindern ab 8 Jahren und älter sowie von Personen mit eingeschränkten physischen, sensorischen oder geistigen Fähigkeiten oder Mangel an Erfahrung und Wissen geeignet, wenn ihnen die Handhabung erklärt wurde/ sie dabei beaufsichtigt werden und ihnen die damit verbundenen Gefahren bewusst sind. Kinder dürfen nicht mit dem Gerät spielen. Reinigung und Benutzerwartung dürfen nicht von Kindern durchgeführt werden, es sei denn sie sind älter als 8 Jahre und werden dabei beaufsichtigt. Bewahren Sie das Gerät und das Kabel außer Reichweite von Kindern unter 8 Jahren auf.
  - 2 Wenn Sie den Wasserkocher übermäßig füllen, kann kochendes Wasser herauspritzen.
  - 3 Den Wasserkocher nur mit dem beiliegenden Sockel verwenden (und umgekehrt).
  - 4 Weist das Kabel Beschädigungen auf, muss es vom Hersteller, einer Wartungsvertretung des Herstellers oder einer qualifizierten Fachkraft ersetzt werden, um eine mögliche Gefährdung auszuschließen.
  - 5 Achten Sie darauf, dass die Steckverbindungen nicht nass werden.
-  Bei nicht ordnungsgemäßem Gebrauch kann es zu Verletzungen kommen.
-  Die Oberfläche des Geräts erhitzt sich. Die Restwärme hält die Oberfläche nach dem Gebrauch warm.
-  Wasserkocher, Sockel, Kabel und Stecker nicht in Flüssigkeiten legen.
- 6 Den Wasserkocher zu keinem anderen Zweck als zum Erhitzen von Wasser verwenden.
  - 7 Gerät keinesfalls benutzen, wenn es beschädigt ist oder Fehlfunktion zeigt.

### **Nur für den Gebrauch im Haushalt**

### **BEFÜLLEN**

- 1 Den Wasserkocher vom Sockel nehmen.
- 2 Zum Öffnen des Deckels drücken Sie die Öffnungstaste nach unten.
- 3 Mit mindestens 2 Tassen Wasser füllen, jedoch nicht höher als bis zur "max"-Markierung füllen.
- 4 Wenn Sie den Wasserkocher übermäßig füllen, kann kochendes Wasser herauspritzen.
- 5 Deckel zum Verriegeln nach unten drücken.

<b>Zeichnungen</b>	4 Haken	8 Schalter
1 Filter	5 Halterungen	9 Sockel
2 Deckel	6 Griff	
3 Öffnungstaste	7 Kontroll-Lampe	

### | EINSCHALTEN

- 6 Den Stecker des Sockels in die Steckdose stecken.
- 7 Den Wasserkocher auf den Sockel setzen.
- 8 Den Schalter drücken auf |. Die Kontrolllampe leuchtet auf.

### ○ AUSSCHALTEN

- 9 Sobald das Wasser kocht, schaltet sich der Wasserkocher aus.
- 10 Um den Wasserkocher abzuschalten, stellen Sie den Schalter auf ○ oder nehmen Sie ihn vom Sockel.

### 👁 ALLGEMEINES

- 11 Wenn Sie den Wasserkocher anheben, können Sie unter Umständen feststellen, dass sich auf dem Sockel Feuchtigkeit gebildet hat. Dies ist kein Grund zur Sorge – es handelt sich hierbei um den Dampf, der die automatische Ausschaltung aktiviert. Er setzt sich danach ab und entweicht durch die Luftöffnungen unter dem Wasserkocher.
- 12 Sie werden eventuell eine Verfärbung am Boden des Wasserkochers feststellen. Dies ist kein Grund zur Beunruhigung – die Verfärbung ist auf die Verbindung des Heizelements mit dem Wasserkocherboden zurückzuführen.

### ⚠ KOCHEN MIT UNZUREICHENDER WASSERMENGE

- 13 Dadurch verkürzt sich die Lebensdauer des Heizelements. Eine Trockenkoch-Abschaltung schaltet den Wasserkocher aus.
- 14 Um den Wasserkocher nach der Abschaltung wieder in Betrieb nehmen zu können, müssen Sie ihn vom Sockel nehmen.
- 15 Lassen Sie den Wasserkocher auf der Arbeitsplatte stehen, bis er abgekühlt ist.

### 👁 PFLEGE UND INSTANDHALTUNG

- 16 Ziehen Sie vor dem Reinigen den Netzstecker des Sockels aus der Steckdose und lassen Sie den Wasserkocher abkühlen.
- 17 Alle Oberflächen mit einem sauberen, feuchten Tuch abwischen.
- 18 Den Deckel öffnen.
- 19 Halten Sie den Filter am oberen Ende fest, drücken Sie ihn nach unten und ziehen Sie ihn dann nach vorn, um ihn zu lösen.
- 20 Entfernen Sie ihn durch Herausziehen oder Umkippen des Wasserkochers.
- 21 Den Filter unter fließendem Wasser abspülen und dabei mit einer weichen Bürste abbürsten.
- 22 Stecken Sie den unteren Teil des Filters in die Halterungen, die sich unten in der Tülle befinden.
- 23 Drücken sie den oberen Teil des Filters in die Tülle, so dass die obere Kante des Filters in die Haken, die sich hinter der Tülle befinden, einrastet.

### Das Gerät regelmäßig entkalken (mindestens einmal im Monat).

- 24 Entkalken Sie das Gerät mindestens einmal im Monat mit einem Markenentkalker. Beachten Sie die Anleitungen, die sich auf der Verpackung des Entkalkers befinden.
- ★ Bei Produkten, die im Garantiezeitraum aufgrund von Mängeln zurückgegeben werden, die auf Kalkablagerungen zurückzuführen sind, wird eine Reparaturgebühr in Rechnung gestellt.



### 🗑 UMWELTSCHUTZ

Auf Grund der in elektrischen und elektronischen Geräten verwendeten umwelt- und gesundheitsschädigenden Stoffe dürfen Geräte, die mit diesem Symbol gekennzeichnet sind, nicht über den normalen Hausmüll entsorgt werden, sondern müssen wiederaufbereitet, wiederverwertet oder recycelt werden.

 Lisez les instructions, conservez-les et transférez-les si vous transférez l'appareil. Retirez tous les emballages avant utilisation.

## **PRÉCAUTIONS IMPORTANTES**

Suivez les précautions essentielles de sécurité, à savoir:

- 1 Cet appareil peut être utilisé par des enfants âgés de 8 ans et plus et par des personnes aux aptitudes physiques, sensorielles ou mentales réduites ou ne possédant pas l'expérience et les connaissances suffisantes, pour autant que ces personnes soient supervisées/aient reçu des instructions et soient conscientes des risques encourus.
  - Les enfants ne peuvent pas jouer avec l'appareil.
  - Le nettoyage et l'entretien par l'utilisateur ne doivent pas être effectués par des enfants, à moins qu'ils ne soient âgés de plus de 8 ans et qu'ils soient supervisés.
  - Tenez l'appareil et le câble hors de portée des enfants de moins de 8 ans.
- 2 Si vous remplissez trop la bouilloire, elle pourrait faire gicler de l'eau bouillante.
- 3 Utilisez la bouilloire uniquement avec le socle fourni (et vice-versa).
- 4 Si le câble est abîmé, vous devez le faire remplacer par le fabricant, un de ses techniciens agréés ou une personne également qualifiée, pour éviter tout danger.
- 5 Veuillez à maintenir les connecteurs au sec.
-  Une utilisation inappropriée de l'appareil peut causer des blessures.
-  Les surfaces de l'appareil vont s'échauffer. La chaleur résiduelle permet de maintenir les surfaces chaudes après utilisation.
-  N'immergez pas la bouilloire, son socle, le câble ou la prise.
- 6 N'utilisez pas la bouilloire autrement que pour faire bouillir de l'eau.
- 7 N'utilisez pas l'appareil s'il est endommagé ou ne fonctionne pas correctement.

### **usage ménager uniquement**

## **REPLISSAGE**

- 1 Enlevez la bouilloire de son socle.
- 2 Appuyez sur le verrou du couvercle pour ouvrir le couvercle.
- 3 Remplissez avec au moins 2 tasses d'eau, mais pas au-delà de la marque max.
- 4 Si vous remplissez trop la bouilloire, elle pourrait faire gicler de l'eau bouillante.
- 5 Fermez le couvercle, et appuyez dessus pour le verrouiller.

<b>schémas</b>	4 crochet	8 interrupteur
1 filtre	5 glissières	9 socle
2 couvercle	6 poignée	
3 verrou du couvercle	7 voyant	

## | ALLUMAGE

- 6 Branchez le socle dans la prise murale.
- 7 Mettez la bouilloire sur le socle.
- 8 Placez l'interrupteur sur |. Le voyant s'allume.

## ○ ÉTEINDRE

- 9 Quand l'eau bout, la bouilloire va s'éteindre.
- 10 Pour éteindre l'appareil, réglez l'interrupteur sur la position ○ ou séparez la bouilloire du socle.

## 👁️ GÉNÉRALITÉS

- 11 Quand vous soulevez la bouilloire, vous pouvez voir de l'humidité sur le socle. Ne vous inquiétez pas – il s'agit de la vapeur utilisée pour éteindre automatiquement la bouilloire ; cette vapeur va ensuite se condenser et disparaître grâce à des orifices situés sous la bouilloire.
- 12 Vous pourrez remarquer une décoloration au bas de la bouilloire. Là encore, ceci est normal, à cause du système de résistance à la base de la bouilloire.

## ⚠️ UTILISATION AVEC UNE QUANTITÉ INSUFFISANTE D'EAU

- 13 Ceci va réduire la durée de vie de la résistance. Un disjoncteur de sécurité va éteindre la bouilloire en cas d'utilisation à sec.
- 14 Vous devez ensuite retirer la bouilloire de son socle pour réinitialiser le disjoncteur.
- 15 Déposez la bouilloire sur la surface de travail jusqu'à ce qu'elle ait refroidi.

## 👁️ SOINS ET ENTRETIEN

- 16 Déconnectez le socle et laissez la bouilloire refroidir avant de la nettoyer.
- 17 Essuyez toutes les surfaces avec un tissu humide et propre.
- 18 Ouvrez le couvercle.
- 19 Tenez le filtre par la partie supérieure et poussez-le vers le bas dans la bouilloire pour le libérer.
- 20 Soulevez le filtre ou extrayez-le de la bouilloire.
- 21 Rincez le filtre à l'eau courante à l'aide d'une brosse douce.
- 22 Fixez la partie inférieure du filtre dans les glissières situées dans le bas du bec verseur.
- 23 Poussez la partie supérieure du filtre en direction du bec verseur pour amener les bords supérieurs du filtre dans les crochets situés derrière le bec verseur.

## Départez régulièrement (au moins une fois par mois).

- 24 Départez l'appareil au moins une fois par mois avec un détartrant exclusif. Suivez les instructions sur l'emballage du détartrant.

✳️ La réparation de produits retournés sous garantie présentant des défauts liés au tartre sera payante.

## PROTECTION ENVIRONNEMENTALE

Afin d'éviter des problèmes environnementaux ou de santé occasionnés par les substances dangereuses contenues dans les appareils électriques et électroniques, les appareils présentant ce symbole ne peuvent pas être éliminés avec les déchets ménagers, mais doivent faire l'objet d'une récupération sélective en vue de leur réutilisation ou recyclage.

 Lees de instructies, bewaar ze goed en geef ze met het apparaat mee wanneer u deze aan een derde geeft. Verwijder alle verpakkingsmaterialen voor gebruik.

## **BELANGRIJKE VEILIGHEIDSMATREGELEN**

Volg de gebruikelijke veiligheidsmaatregelen, zoals:

- 1 Dit apparaat kan gebruikt worden door kinderen van 8 jaar en ouder en personen met verminderde lichamelijke, zintuiglijke en verstandelijke vaardigheden of die onvoldoende ervaring of kennis hebben, indien zij onder toezicht staan of goed geïnformeerd zijn en zij de risico's begrijpen.
  - Kinderen mogen niet met het apparaat spelen.
  - Schoonmaak en gebruikersonderhoud mag niet door kinderen uitgevoerd worden, tenzij ze ouder dan 8 zijn en onder toezicht staan.
  - Houd het apparaat en het snoer buiten het bereik van kinderen van jonger dan 8 jaar.
- 2 Als u de waterkoker te vol doet, kan er kokend water uitspatten.
- 3 Gebruik de waterkoker alleen met de bijgeleverde voetstuk (en omgekeerd).
- 4 Indien het snoer beschadigd is, moet het door de fabrikant, een technicus of een ander deskundig persoon vervangen worden om eventuele risico's te vermijden.
- 5 Houd de contacten droog.
  -  Verkeerd gebruik van het apparaat kan leiden tot letsels.
  -  De oppervlakken van het apparaat zullen heet worden. De restwarmte houdt na gebruik de oppervlakken warm.
-  Dompel de waterkoker, de voetstuk, het snoer en de stekker niet in vloeistoffen.
- 6 Gebruik de waterkoker alleen voor het verwarmen van water.
- 7 Gebruik het apparaat niet bij beschadigingen of storingen.

### **uitsluitend voor huishoudelijk gebruik**

#### **VULLEN**

- 1 Haal de waterkoker van de voetstuk.
- 2 Druk op de dekselvergrendeling om het deksel te openen.
- 3 Vul de waterkoker met ten minste 2 kopjes water, maar niet boven "max".
- 4 Als u de waterkoker te vol doet, kan er kokend water uitspatten.
- 5 Sluit het deksel en druk het naar beneden om het te vergrendelen.

#### **AANZETTEN**

- 6 Steek de stekker van de voetstuk in het stopcontact.
- 7 Zet de waterkoker op de voetstuk.
- 8 Zet de schakelaar op . Het lampje zal oplichten.



<b>afbeeldingen</b>	4 haak	8 schakelaar
1 filter	5 geleiders	9 voetstuk
2 deksel	6 handgreep	
3 dekselvergrendeling	7 lampje	

### ○ UITSCHAKELEN

- 9 De waterkoker schakelt uit wanneer het water kookt.  
 10 Om het apparaat uit te schakelen, zet u de schakelaar op ○ of haalt u de ketel uit het voetstuk.

### 👁️ ALGEMEEN

- 11 Het is mogelijk dat er condens op de voetstuk van de waterkoker ontstaat. Maakt u zich geen zorgen, dit wordt veroorzaakt door de stoom die de waterkoker automatisch uitschakelt. De stoom condenseert en komt vrij via de luchtopeningen onder de waterkoker.  
 12 Het kan zijn dat u op de bodem van de waterkoker enige verkleuring aantreft. Ook hier hoeft u zich geen zorgen om te maken, dit komt door de verbinding van het verwarmingselement met de bodem van de waterkoker.

### ⚠️ KOKEN MET TE WEINIG WATER

- 13 Hierdoor zal het verwarmingselement minder lang meegaan. De droogkookbeveiliging schakelt de waterkoker uit.  
 14 Hierna haalt u de ketel van zijn voetstuk om de beveiliging opnieuw in te stellen.  
 15 Zet de ketel op het werkoppervlak tot deze is afgekoeld.

### 👁️ ZORG EN ONDERHOUD

- 16 Haal de stekker van de voetstuk uit het stopcontact en laat de waterkoker afkoelen voordat u hem reinigt.  
 17 Neem alle oppervlakken af met een schone vochtige doek.  
 18 Open het deksel.  
 19 Grijp de bovenkant van het filter vast, en druk het naar beneden en in de ketel om het vrij te geven.  
 20 Til of kantel het omhoog uit de ketel.  
 21 Gebruik een zachte borstel en spoel het filter onder de kraan uit.  
 22 Plaats de onderkant van de filter in de geleiders aan de onderkant van de schenktuit.  
 23 Duw de bovenkant van de filter naar de schenktuit om de bovenste randen van de filter in de haken achter de schenktuit te duwen.

### Ontkalk het apparaat regelmatig (tenminste één keer per maand).

- 24 Ontkalk het apparaat minstens één keer per maand met een geschikte ontkalker. Volg de instructies op de verpakking van de ontkalker.  
 ✨ Voor geretournerde producten die onder de garantie vallen en waarbij defecten zijn opgetreden als gevolg van kalkaanslag, worden reparatiekosten in rekening gebracht.

### 🗑️ MILIEUBESCHERMING

- Om milieu- en gezondheidsproblemen als gevolg van gevaarlijke stoffen in elektrische en elektronische producten te vermijden, mogen apparaten met dit symbool niet worden weggegooid met niet-gesorteerd gemeentelijk afval, maar moeten ze worden teruggewonnen, opnieuw gebruikt of gerecycled.

 Leggere le istruzioni e conservarle al sicuro. In caso di cessione dell'apparecchio ad altre persone, consegnare anche le istruzioni. Rimuovere tutto l'imballaggio prima dell'uso.

## **NORME DI SICUREZZA IMPORTANTI**

Osservare le precauzioni fondamentali di sicurezza, e in particolare quanto segue:

- 1 L'apparecchio può essere utilizzato da bambini di almeno 8 anni e da persone con ridotte capacità fisiche, sensoriali o mentali o senza esperienza e conoscenza a condizione che vengano controllate/istruite e capiscano i pericoli in cui si può incorrere.
  - I bambini non devono giocare con l'apparecchio.
  - La pulizia e la manutenzione da parte dell'utente non devono essere effettuate da bambini di età inferiore agli 8 anni e sotto il controllo di un adulto.
  - Tenere l'apparecchio e il cavo fuori dalla portata dei bambini di età inferiore agli 8 anni.
- 2 Riempiendo troppo il bollitore potrebbe schizzare l'acqua bollente.
- 3 Usare il bollitore solo con la base di supporto fornita (e viceversa).
- 4 Se il cavo è danneggiato, farlo cambiare dal fabbricante, da un rivenditore autorizzato o da personale similmente qualificato, per evitare incidenti.
- 5 Tenere i connettori asciutti.

 L'uso errato dell'apparecchio può causare lesioni.

 Le superfici dell'apparecchio diventeranno calde. Il calore residuo mantiene le superfici calde dopo l'uso.

 Non immergere in alcun liquido il bollitore, la base di supporto, il cavo o la spina.

6 Non usare il bollitore per scopi diversi da riscaldare l'acqua.

7 Non usare l'apparecchio se è danneggiato o funziona male.

**solo per uso domestico**

## **RIEMPIMENTO**

- 1 Rimuovere il bollitore dalla base di supporto.
- 2 Premere il blocco del coperchio per aprirlo.
- 3 Mettere nel bollitore almeno 2 tazze d'acqua, ma non oltrepassare il segno max.
- 4 Riempiendo troppo il bollitore potrebbe schizzare l'acqua bollente.
- 5 Chiudere il coperchio, esercitando una leggera pressione sullo stesso.

## **| ACCENSIONE**

6 Inserire nella presa di corrente la spina della base di supporto.

7 Porre il bollitore sulla base di supporto.

8 Posizionare il pulsante su |. La spia si accende.

<b>immagini</b>	4 gancio	8 interruttore
1 filtro	5 guide	9 base di supporto
2 coperchio	6 manico	
3 blocco del coperchio	7 spia	

### ○ SPEGNIMENTO

- 9 Quando l'acqua bolle il bollitore si spegne.  
 10 Per spegnere, spostare l'interruttore su ○, o staccare il bollitore dalla base di supporto.

### 👁 GENERALITÀ

- 11 Quando il bollitore viene sollevato si può notare dell'umidità sulla base di supporto. Non c'è da preoccuparsi; si tratta del vapore che ha provocato lo spegnimento automatico, si è condensato ed è sfuggito dai fori di sfogo sotto il bollitore.  
 12 Sul fondo del bollitore si può notare un certo scolorimento. Anche per questo non c'è da preoccuparsi: è dovuto alla saldatura dell'elemento sotto il fondo del bollitore.

### ⚠ UTILIZZO CON TROPPO POCA ACQUA

- 13 Facendolo si accorcerebbe la durata dell'elemento. Un interruttore di protezione fa spegnere in tal caso automaticamente il bollitore.  
 14 Bisogna poi rimuovere il bollitore dalla base di supporto per resettare l'interruttore.  
 15 Lasciare il bollitore sulla superficie di lavoro fino a quando si sarà raffreddato.

### 👁 CURA E MANUTENZIONE

- 16 Prima di procedere alla pulizia, staccare la base di supporto e lasciar raffreddare il bollitore.  
 17 Passare su tutte le superfici un panno pulito inumidito.  
 18 Aprire il coperchio.  
 19 Afferrare la parte alta del filtro e spingerla verso il basso e all'interno del bollitore per smontarlo.  
 20 Sollevare o inclinarlo per farlo uscire fuori dal bollitore.  
 21 Risciacquare il filtro sotto l'acqua corrente del rubinetto utilizzando uno spazzolino morbido.  
 22 Montare la parte inferiore del filtro all'interno delle guide nella parte inferiore del beccuccio.  
 23 Spingere la parte superiore del filtro verso il beccuccio, per fare entrare i bordi superiori del filtro nei ganci dietro il beccuccio.

### **Rimuovere le incrostazioni con regolarità (almeno una volta al mese).**

- 24 Disincrostare l'apparecchio almeno una volta al mese con un anticalcare brevettato. Seguire le istruzioni riportate sulla confezione dell'anticalcare.  
 ✨ I prodotti ancora in garanzia mandati in riparazione con guasti dovuti alle incrostazioni saranno assogettati ad un addebito per la riparazione.



### ⊗ PROTEZIONE AMBIENTALE

- Per evitare danni all'ambiente e alla salute causati da sostanze pericolose delle parti elettriche ed elettroniche, gli apparecchi contrassegnati da questo simbolo non devono essere smaltiti con i rifiuti non differenziati ma recuperati, riutilizzati o riciclati.

 Lea las instrucciones, guárdelas en un lugar seguro y, en caso de dar el aparato a otra persona, entrégueselas también. Retire todo el embalaje antes de usar el aparato.

### **MEDIDAS DE SEGURIDAD IMPORTANTES**

Siga las precauciones básicas de seguridad, incluyendo:

- 1 Este aparato puede ser utilizado por niños mayores de 8 años y por personas con discapacidad física, mental o sensorial o sin experiencia en su manejo, siempre que sean supervisadas o guiadas por otra persona y comprendan los posibles riesgos.
    - Los niños no deben jugar con el aparato.
    - Los niños solo deben realizar tareas de limpieza y mantenimiento si son mayores de 8 años y están supervisados por un adulto.
    - Mantenga el aparato y el cable fuera del alcance de niños menores de 8 años.
  - 2 Si lo sobrellena, puede que el hervidor salpique agua hirviendo.
  - 3 Use el hervidor solo con la base suministrada (y viceversa).
  - 4 Si el cable está dañado, este deberá ser cambiado por el fabricante, su agente de servicio, o alguien con cualificación similar para evitar peligro.
  - 5 Mantenga secos los conectores.
-  El uso inadecuado del aparato puede ocasionar heridas.
-  Las superficies del aparato estarán calientes. El calor residual mantendrá las superficies calientes después de usar el aparato.
-  No ponga el hervidor, base, cable o el enchufe en cualquier líquido.
- 6 No use el hervidor para algún otro propósito que no sea calentar agua.
  - 7 No use el aparato si está dañado o si no funciona bien.

### **solo para uso doméstico**

#### **LLENADO**

- 1 Saque el hervidor de la base.
- 2 Empuje el cierre de la tapa para abrir ésta.
- 3 Llene con como mínimo 2 tazas de agua, sin sobrepasar de max.
- 4 Si lo sobrellena, puede que el hervidor salpique agua hirviendo.
- 5 Cierre la tapa y presione hacia abajo para fijarla.

#### **| ENCENDER**

- 6 Conecte la base al suministro eléctrico.
- 7 Ponga el hervidor en su base.
- 8 Mueva el interruptor a |. Se encenderá la luz.

#### **APAGAR**

- 9 Cuando hierva el agua, el hervidor se apagará automáticamente.
- 10 Para apagar el aparato, ponga el interruptor en posición  o retire el hervidor de la base.

<b>ilustraciones</b>	4 gancho	8 interruptor
1 filtro	5 guías	9 base
2 tapa	6 asa	
3 cierre de la tapa	7 luz	

### GENERAL

- 11 Cuando levante el hervidor, puede que vea humedad en la base. No se preocupe – es el vapor usado para apagarlo automáticamente, el cual entonces se condensa y escapa por las ventilaciones debajo del hervidor.
- 12 Puede que vea alguna descoloración en el fondo del hervidor. Otra vez, no se preocupe – esto es debido a la adhesión del elemento al fondo del hervidor.

### USO CON CANTIDAD INSUFICIENTE DE AGUA

- 13 Esto reducirá la vida útil del elemento. Un interruptor disyuntor que evite el hervido en seco apagará el hervidor automáticamente.
- 14 A continuación retire el hervidor de la base para volver a activar el interruptor.
- 15 Deje el hervidor sobre la mesa de cocina hasta que se enfríe.

### CUIDADO Y MANTENIMIENTO

- 16 Antes de limpiar el hervidor desconecte la base de la toma de corriente y deje que se enfríe.
- 17 Limpie todas las superficies con un paño húmedo limpio.
- 18 Abra la tapa.
- 19 Sujete la parte superior del filtro y empújela hacia abajo y hacia el interior del hervidor, a fin de liberar el filtro.
- 20 Levántelo o inclínelo hacia la parte externa del hervidor.
- 21 Enjuague el filtro con agua poniéndolo debajo del grifo mientras lo cepilla con un cepillo suave.
- 22 Encaje la parte inferior del filtro en las guías situadas en la parte inferior del pico.
- 23 Empuje la parte superior del filtro hacia el pico para hacer encajar los extremos superiores del filtro en los ganchos situados en la parte trasera del pico.

### **Desescame regularmente, (como mínimo mensualmente).**

- 24 Descalcifique el aparato al menos una vez al mes con un descalcificador de marca, siguiendo las instrucciones del envase del producto descalcificador.
-  Los productos en garantía que se devuelvan por acumulación de depósitos estarán sujetos al pago de la reparación.



### PROTECCIÓN MEDIOAMBIENTAL

Para evitar problemas medioambientales y de salud provocados por las sustancias peligrosas con que se fabrican los productos eléctricos y electrónicos, los aparatos con este símbolo no se deben desechar junto con el resto de residuos municipales, sino que se deben recuperar, reutilizar o reciclar.

 Leia as instruções e guarde em lugar seguro. Forneça-as também caso venha a fornecer o aparelho a alguém. Retire todo o material de embalar antes da utilização.

### **MEDIDAS DE PRECAUÇÃO IMPORTANTES**

Siga as precauções básicas de segurança, incluindo:

- 1 Este aparelho pode ser usado por crianças com idade de 8 anos ou superior e pessoas com capacidades físicas, sensoriais ou mentais reduzidas ou com falta de experiência e conhecimentos, desde que supervisionadas/instruídas e que compreendam os riscos envolvidos.
    - As crianças não devem brincar com o aparelho.
    - A limpeza e manutenção por parte do utilizador não deverão ser feitas por crianças a não ser que tenham mais de 8 anos e sejam supervisionadas.
    - Mantenha o aparelho e o cabo fora do alcance de crianças com menos de 8 anos.
  - 2 Se encher demasiado, o jarro pode salpicar água a ferver.
  - 3 Utilize o jarro apenas com a base fornecida (e vice versa).
  - 4 Se o cabo estiver danificado, o fabricante, o seu agente de assistência técnica ou qualquer profissional devidamente qualificado deverá substituí-lo para se evitarem riscos.
  - 5 Mantenha os conectores secos.
-  Utilizar o aparelho incorretamente poderá resultar em ferimentos.
-  As superfícies do aparelho aquecerão. O calor residual manterá as superfícies quentes após a utilização.
-  Não submerja o jarro, a base, o cabo ou a ficha em qualquer líquido.
- 6 Não utilize o jarro para outro fim que não seja o de aquecer água.
  - 7 Não utilize o aparelho se estiver danificado ou se o seu funcionamento for defeituoso.

#### **apenas para uso doméstico**

### **ENCHER**

- 1 Retire o jarro da base.
- 2 Pressione o fecho da tampa para abrir a tampa.
- 3 Encha com pelo menos 2 chávenas de água, mas não ultrapasse a marca 'max'.
- 4 Se encher demasiado, o jarro pode salpicar água a ferver.
- 5 Feche a tampa e pressione para baixo para a fechar.

### **LIGAR**

- 6 Ligue a base a uma tomada da parede.
- 7 Coloque o jarro na base.
- 8 Passe o interruptor para |. A luz acende.

<b>esquemas</b>	4 gancho	8 interruptor
1 filtro	5 guias	9 base
2 tampa	6 pega	
3 fecho da tampa	7 luz	

**○ DESLIGAR**

- 9 Quando a água ferver, o jarro desliga.
- 10 Para desligar, mova o interruptor para ○, ou levante o jarro elétrico para fora da base.

**👁 GERAL**

- 11 Quando levanta o jarro, a base pode conter humidade. Não se preocupe, é o vapor utilizado para o desligamento automático que, a seguir, condensa e sai pelas aberturas debaixo do jarro.
- 12 O fundo do jarro pode apresentar alguma descoloração. Uma vez mais, não se preocupe – esta deve-se à união da resistência e o fundo do jarro.

**⚠ UTILIZAÇÃO COM ÁGUA INSUFICIENTE**

- 13 A utilização com água insuficiente encurta a vida útil da resistência. Um dispositivo de corte de energia desliga o jarro quando este não tiver água.
- 14 Remova depois o jarro da base para reverter o corte de energia.
- 15 Coloque o jarro na bancada até que arrefeça.

**👁 CUIDADOS E MANUTENÇÃO**

- 16 Desligue a base da tomada e aguarde que o jarro arrefeça antes de limpar.
- 17 Limpe todas as superfícies com um pano limpo e húmido.
- 18 Abra a tampa.
- 19 Segure o topo do filtro empurrando-o para baixo e para o interior do jarro elétrico, para libertar o filtro.
- 20 Levante-o ou incline-o para fora do jarro elétrico.
- 21 Passe o filtro por água a correr e, ao mesmo tempo, escove-o com uma escova macia.
- 22 Encaixe a parte inferior do filtro nas guias na parte inferior do bico.
- 23 Empurre o topo do filtro na direção do bico para forçar as extremidades superiores do filtro para o interior dos ganchos por detrás do bico.

**Descalcifique regularmente (pelo menos mensalmente).**

- 24 Descalcifique o aparelho, pelo menos, uma vez por mês com um descalcificador de marca. Siga as instruções na embalagem do descalcificador.
- ★ Os produtos devolvidos durante a garantia com avarias devido a calcário estarão sujeitos a custos de reparação.



**🗑 PROTEÇÃO AMBIENTAL**

Para evitar problemas ambientais e de saúde devido a substâncias perigosas contidas em equipamentos elétricos e eletrónicos, os aparelhos com este símbolo não deverão ser misturados com o lixo doméstico e sim recuperados, reutilizados ou reciclados.

 Læs vejledningen og behold den til senere brug. Lad den følge med apparatet, hvis det overdrages til andre. Fjern al emballage før brug.

### **VIGTIGE SIKKERHEDSINSTRUKTIONER**

Følg altid de grundlæggende sikkerhedsregler, herunder:

- 1 Dette apparat kan anvendes af børn fra 8 år og derover og personer hvis fysiske, sansemæssige eller mentale evner er nedsat, eller personer uden den fornødne erfaring, hvis de er blevet instrueret/har været under opsyn og forstår de forbundne farer.
  - Børn må ikke lege med apparatet.
  - Rengøring og vedligeholdelse må ikke foretages af børn, medmindre de er over 8 år og holdes under opsyn.
  - Apparatet og ledningen skal holdes uden for rækkevidden af børn under 8 år.
- 2 Hvis du fylder for meget vand i elkedlen, kan der sprøjte kogende vand ud.
- 3 Anvend kun elkedlen sammen med den medfølgende sokkel (og omvendt).
- 4 Hvis ledningen er beskadiget, skal den udskiftes af producenten, serviceværkstedet eller en tilsvarende kvalificeret fagmand, så eventuelle skader undgås.
- 5 Sørg for at kontakterne altid er tørre.
-  Forket brug af apparatet kan forårsage tilskadekomst.
-  Apparatets overflader kan blive meget varme. Eftervarme holder overfladerne varme efter brug.
-  Nedsæk ikke elkedlen, soklen, ledningen eller stikket i væske.
- 6 Anvend ikke elkedlen til andre formål end opvarmning af vand.
- 7 Undlad at anvende apparatet, hvis det er beskadiget eller ikke fungerer korrekt.

### **kun til privat brug**

### **OPFYLDNING**

- 1 Fjern elkedlen fra soklen.
- 2 Tryk på lågets lås for at åbne det.
- 3 Fyld vand i elkedlen – mindst 2 kopper, men ikke mere end til maksimummærket.
- 4 Hvis du fylder for meget vand i elkedlen, kan der sprøjte kogende vand ud.
- 5 Luk for låget og tryk ned for at låse det.

### **| TÆND MASKINEN**

- 6 Sæt stikket til soklen i stikkontakten.
- 7 Anbring elkedlen på soklen.
- 8 Skub afbryderknappen over på |. Lampen tænder.



<b>tegninger</b>	4 krog	8 afbryderknop
1 filter	5 ledere	9 sokkel
2 låg	6 håndtag	
3 lågets lås	7 indikator	

### ○ SLUK MASKINEN

- 9 Når vandet koger, elkedlen slukkes.  
10 Sæt afbryderkontakten på ○, eller løft kedlen af soklen for at slukke den.

### 👁️ GENERELLE TIPS

- 11 Når du løfter elkedlen, kan der være fugt på soklen. Det er helt normalt – det er den damp, som bruges til at slukke elkedlen automatisk. Dampen fortættes til vand, der løber ud gennem hullerne under elkedlen.  
12 Der kan forekomme misfarvning i bunden af elkedlen. Det er også helt normalt og skyldes det klæbemiddel, som er brugt til at fastgøre varmelegemet til elkedlens bund.

### ⚠️ KOGNING AF FOR LIDT VAND

- 13 Kogning af for lidt vand forkorter varmelegemetets levetid. En tørkogningsafbryder slukker for elkedlen.  
14 Du skal tage kedlen af dens sokkel for at annullere afbrydelsen.  
15 Stil kedlen på køkkenbordet indtil den er kold.

### 👁️ PLEJE OG VEDLIGEHOLDELSE

- 16 Træk soklens stik ud og lad kedlen køle af inden rengøring.  
17 Tør apparatets yderside af med en ren, fugtig klud.  
18 Åbn låget.  
19 Tag fat øverst på filtret, og tryk det nedad og ind i kedlen for at frigøre det.  
20 Tag det op eller vip det ud af kedlen.  
21 Skyl filteret under vandhanen, mens du skrubber det med en blød børste.  
22 Sæt bunden af filtret ned i lederne nederst i tuden.  
23 Tryk filtrets øverste del imod tuden for at tvinge filtrets øverste kanter ind i krogene bag ved tuden.

### Apparatet skal afkalkes regelmæssigt (mindst en gang om måneden).

- 24 Afkalk apparatet mindst én gang om måneden med en egnet kalkfjerner. Følg anvisningen på kalkfjernerens emballage.  
\* Returnerede produkter, hvis defekter skyldes kalkaflejringer, repareres mod et gebyr.



### 🗑️ MILJØBESKYTTELSE

- Elektriske og elektroniske apparater, der er mærket med dette symbol, kan indeholde farlige stoffer, og må ikke bortskaffes med husholdningsaffald, men skal afleveres på en dertil udpeget lokal genbrugsstation for at undgå skade på miljø og menneskers sundhed.

 Läs bruksanvisningen och spara den för framtida bruk. Låt bruksanvisningen följa med om du överlåter apparaten. Ta bort allt förpackningsmaterial före användning.

### **VIKTIGA SKYDDSÅTGÄRDER**

Följ allmänna säkerhetsföreskrifter, däribland följande:

- 1 Denna apparat kan användas av barn från 8 års ålder och uppåt och av personer med nedsatt fysisk, sensorisk eller mental förmåga eller med bristande erfarenhet och kunskap, om personerna i fråga är under uppsikt och har fått anvisningar om hur apparaten fungerar och om de har förstått vilka risker som användningen kan medföra.
  - Barn ska inte leka med apparaten.
  - Rengöring och användarunderhåll ska inte utföras av barn, såvida de inte är över 8 år och är under uppsikt.
  - Håll apparat och elkabel utom räckhåll för barn under 8 år.
- 2 Om man fyller på för mycket, kan kokande vatten spruta ut från vattenkokaren.
- 3 Använd endast vattenkokaren tillsammans med medföljande bottenplatta (och vice versa).
- 4 Om sladden är skadad måste den ersättas av tillverkaren, serviceombud eller någon med liknande kompetens för att undvika skaderisker.
- 5 Se till att anslutningarna är torra.
-  Felaktig användning av apparaten kan orsaka skada.
-  Apparats utsida blir varm. Eftervärmnen gör att utsidorna fortfarande är varma efter avslutad användning.
-  Lägg inte vattenkokare, bottenplatta, sladd eller stickkontakt i någon som helst slags vätska.
- 6 Använd inte vattenkokaren för något annat ändamål än att koka vatten.
- 7 Använd inte apparaten om den är skadad eller fungerar dåligt.

**endast för hushållsbruk**

### **FYLLA PÅ VATTEN**

- 1 Ta bort vattenkokaren från stället.
- 2 Öppna locket genom att trycka på locklåset.
- 3 Fyll på minst två koppar vatten men inte över maximal nivåmarkering.
- 4 Om man fyller på för mycket, kan kokande vatten spruta ut från vattenkokaren.
- 5 Stäng locket och lås det genom att trycka ned det.

### **| SLÅ PÅ STRÖMMEN**

- 6 Anslut bottenplattan till vägguttaget.
- 7 Ställ vattenkokaren på bottenplattan.
- 8 Vrid strömbrytaren till |. Signallampen lyser.

<b>bilder</b>	4 hake	8 strömbrytare
1 filter	5 glidskenor	9 bottenplatta
2 lock	6 handtag	
3 locklås	7 signallampa	

### ○ STÄNGA AV STRÖMMEN

- 9 När vattnet kokar kommer vattenkokaren att stängas.
- 10 Stäng av genom att vrida omkopplaren till ○ eller lyft av kaffekannan från bottenplattan.

### 👁 ALLMÄNT

- 11 När man lyfter upp vattenkokaren kan det finnas fukt på bottenplattan. Det beror på att den uppkomna ångan, som leder till automatisk avstängning, kondenseras och förångas genom öppningar under vattenkokaren och det är ingenting att oroa sig för.
- 12 Det kan förekomma en viss missfärgning på vattenkokarens botten. Det beror på att elementet och vattenkokarens botten är i kontakt med varandra och det är inte heller något att oroa sig för.

### ⚠ ANVÄNDA VATTENKOKAREN MED FÖR LITEN VATTENMÄNGD

- 13 Detta leder till att värmeelementets livslängd förkortas. En brytare för torrkokningskydd kommer att stänga av vattenkokaren
- 14 Vattenkokaren måste tas bort från bottenplattan för att brytaren ska återställas.
- 15 Placera vattenkokaren på arbetsytan tills den har svalnat.

### 👁 SKÖTSEL OCH UNDERHÅLL

- 16 Koppla ur stativet, och låt vattenkokaren svalna före rengöring.
- 17 Torka av alla ytor med en ren och fuktig trasa.
- 18 Öppna locket.
- 19 Lösgör filtret genom att fatta tag i filtrets övre del och trycka ned det i kannan.
- 20 Lyft upp eller håll ut filtret från kannan.
- 21 Skölj filtret under rinnande vatten och borsta samtidigt med en mjuk borste.
- 22 Sätt fast filtrets nedre del i glidskenorna i pipens nedre del.
- 23 Skjut filtrets övre del mot pipen för att få in filtrets övre hörn i hakarna bakom pipen.

### Avkalka regelbundet (minst en gång i månaden).

- 24 Avkalka apparaten minst en gång i månaden. Använd ett avkalkningsmedel som är speciellt tillverkat för ändamålet och följ instruktionerna på förpackningen.
- ✳ Produkter med gällande garanti som returneras på grund av något fel orsakat av kalkavlagringar kommer att påläggas reparationsavgift.

### MILJÖSKYDD

- För att undvika miljö- och hälsoproblem som beror på farliga ämnen i elektriska och elektroniska produkter får inte apparater som är märkta med denna symbol kastas tillsammans med osorterat hushållsavfall utan de ska tillvaratagas, återanvändas eller återvinnas.

 Les instruksjonene, oppbevar dem på et trygt sted, og send de med apparatet hvis du gir det videre. Fjern all emballasje før bruk.

 **VIKTIG SIKKERHETSTILTAK**

Følg sikkerhetsinstruksene, inkludert

1 Dette apparatet kan brukes av barn fra åtte år og personer med nedsatte fysiske, sansende eller mentale evner eller manglende erfaring eller kunnskap hvis slike personer har fått opplæring eller blir holdt under oppsyn og forstår farene som er tilknyttet bruken av apparatet.

- Barn skal ikke leke med apparatet.
- Rengjøring og vedlikehold skal ikke utføres av barn med mindre de er over åtte år og holdes under oppsyn.
- Hold apparatet og ledningen utilgjengelig for barn under åtte år.

2 Hvis du fyller for mye, kan kannen sprute kokende vann.

3 Bruk kun kannen på sokkelen som følger med og omvendt.

4 Hvis kableen er skadet så må den bli erstattet av fabrikanten, servicepartner eller andre som er kvalifiserte for å unngå fare.

5 Hold koplingene tørre.

 Feil bruk av apparatet kan føre til skader.

 Apparatets overflater vil bli varme. Restvarmen vil holde overflatene varme etter bruk.

 Ikke sett kannen, sokkel, kabel eller stikkontakt i noen form for væske.

6 Ikke bruk kannen til andre formål enn det den er tilegnet for.

7 Ikke bruk apparatet hvis det er skadet eller har mangler.

**kun for bruk i hjemmet**

 **FYLLING**

1 Ta vekk kannen fra sokkelen.

2 Trykk på deksellåsen for å åpne lokket.

3 Fyll med minst 2 kopper med vann, men ikke overskrid max.

4 Hvis du fyller for mye, kan kannen sprute kokende vann.

5 Lukk dekselet og trykk det ned for å låse det.

| **SLÅ PÅ**

6 Plugg inn sokkelen til en stikkontakt.

7 Ha kannen på sokkelen.

8 Ha bryteren på |. Lyset vil komme på.

○ **SLÅ AV**

9 Når vannet koker så vil kannen slås av.

10 For å slå av flytter du bryteren til ○ eller løfter kokeren av sokkelen.

 **GENERELT**

11 Når du løfter kannen, så kan det forekomme mugg på sokkelen. Ikke bli bekymret – dette er damp som er blitt dannet for automatisk avslåing, som slipper ut og renner under kannen.

<b>figurer</b>	4 krok	8 bryter
1 filter	5 spor	9 sokkel
2 deksel	6 håndtak	
3 deksellås	7 lys	

12 Du kan se noe misfarging i bunnen av kannen. Igjen, ikke bekymre deg – dette kommer av fastbindingen av elementene på kannens bunn.

### **BRUK AV IKKE TILSTREKKELIG MED VANN**

13 Elementenes levetid vil reduseres. Kjelen vil tørrkoke og slås av.

14 Du må fjerne kjelen fra sokkelen den står på for å aktivere den på nytt.

15 Plasser kjelen på arbeidsbenken til den har blitt kald.

### **HÅNDTERING OG VEDLIKEHOLD**

16 Dra ut kontakten og la vannkokeren kjøle seg ned før du vasker den.

17 Tørk av alle overflater med en ren fuktig klut.

18 Åpne dekslet.

19 Ta tak i toppen på filteret og trykk det ned og inn på kokeren for å frigjøre det.

20 Løft eller tipp det ut av kokeren.

21 Skyll filteret under rennende vann, samtidig med å børste den med en myk børste.

22 Sett bunnen av filteret inn i sporene ved bunnen av tuten.

23 Trykk toppen av filteret mot tuten for å tvinge toppkantene på filteret inn i krokene bak tuten.

### **Avkalk regelmessig, (minst hver måned).**

24 Avkalk apparatet minst en gang i måneden med et egnet avkalkingsmiddel. Følg instruksjonene på pakken med avkalkingsmiddelet.

 Produkter som returneres under garanti med feil grunnet kalk vil få reparasjonskostnader.



### **MILJØBESKYTTELSE**

For å unngå miljømessige og helserelaterte problemer forbundet til farlige stoffer i elektriske og elektroniske varer, må ikke apparater merket med dette symbolet kastes sammen med vanlig avfall, men gjenvinnes, gjenbrukes eller resirkuleres.

 Lue käyttöohjeet, säilytä ne ja anna ne laitteen mukana, mikäli luovutat sen toiselle henkilölle. Poista kaikki pakkausmateriaali ennen käyttöä.

## **TÄRKEITÄ VAROTOIMIA**

Seuraa perusvarotoimia, muun muassa seuraavia ohjeita:

- 1 Laitetta saavat käyttää yli 8-vuotiaat lapset ja henkilöt, joiden fyysinen, aistienvarainen tai henkinen toimintakyky on heikentynyt, tai joilla ei ole kokemusta ja tietoa, jos heitä valvotaan/ohjeistetaan, ja he ymmärtävät käyttöön liittyvät vaarat.
    - Lapset eivät saa leikkiä laitteella.
    - Lapset eivät saa puhdistaa tai tehdä hoitotoimia, jos he eivät ole yli 8-vuotiaita ja valvonnan alla.
    - Pidä laite ja kaapeli alle 8-vuotiaiden ulottumattomissa.
  - 2 Jos täytät liikaa, kattilasta voi roiskua kiehuvaa vettä.
  - 3 Käytä vedenkeitintä vain sen mukana toimitetun alustan kanssa (ja alustaa vastaavasti vain tämän keittimen kanssa).
  - 4 Jos sähköjohto on vahingoittunut, se pitää antaa valmistajan, tämän huoltopalvelun tai vastaavan pätevyyden omaavan henkilön vaihdettavaksi vaarojen välttämiseksi.
  - 5 Pidä liittimet kuivina.
-  Laitteen väärinkäyttö saattaa aiheuttaa henkilövahingon.
-  Laitteen pinnat tulevat kuumiksi. Jälkilämpö pitää pinnat kuumina käytön jälkeen.
-  Älä laita vedenkeitintä, alustaa, johtoa tai pistoketta mihinkään nesteeseen.
- 6 Älä käytä vedenkeitintä muuhun tarkoitukseen kuin veden lämmittämiseen.
  - 7 Älä käytä laitetta, jos se on vahingoittunut tai toimii huonosti.

**vain kotikäyttöön**

## **TÄYTTÄMINEN**

- 1 Ota vedenkeitin pois alustalta.
- 2 Avaa kansi painamalla kannen lukkoa.
- 3 Täytä ainakin kahdella kupilla vettä, mutta älä ylitä max -tasoa.
- 4 Jos täytät liikaa, kattilasta voi roiskua kiehuvaa vettä.
- 5 Sulje kansi ja lukitse se painamalla alas.

## **| KYTKE LAITE PÄÄLLE**

- 6 Kytke alusta seinäpistorasiaan.
- 7 Laita vedenkeitin alustalle.
- 8 Siirrä kytkin asentoon |. Valo syttyy.

## **SAMMUTUS**

- 9 Kun vesi kiehuu, vedenkeitin sammuu.
- 10 Sammuta siirtämällä kytkin asentoon  tai nostamalla vedenkeitin pois alustalta.

<b>piirroset</b>	4 koukku	8 katkaisija
1 suodatin	5 ohjaimet	9 alusta
2 kansi	6 kahva	
3 kannen lukitus	7 valo	

### YLEISTÄ

- 11 Kun nostat vedenkeitintä, voit havaita alustalla kosteutta. Ei syytä huoleen – se on höyryä, jota käytetään automaattisessa ja joka tiivistyy ja purkautuu keittimen alla olevista aukoista.
- 12 Voit huomata, että keittimen pohjan väri muuttuu. Tästäkään ei pidä huolestua – se johtuu elementin kiinnittymisestä keittimen pohjaan.

### KÄYTTÖ LIIAN VÄHÄLLÄ VEDELLÄ

- 13 Tällainen käyttö lyhentää elementin käyttöikää. Kuumentaminen kuivana aiheuttaa keittimen sammumisen.
- 14 Sinun täytyy irrottaa keitin alustalta palauttaaksesi sen toimintaan.
- 15 Anna keittimen olla työtasolla kunnes se on jäähtynyt.

### HOITO JA HUOLTO

- 16 Irrota alusta virrasta ja anna keittimen jäähtyä ennen puhdistamista.
- 17 Pyyhi kaikki pinnat puhtaalla, kostealla liinalla.
- 18 Avaa kansi.
- 19 Tartu suodattimen yläosaan ja työnnä se alas ja vedenkeittimeen, vapauta se.
- 20 Nosta tai kaada se pois vedenkeittimestä.
- 21 Huuhtelee suodattimen juoksevassa vedessä ja harjaa samalla pehmeällä harjalla.
- 22 Sovita suodattimen pohja nokan pohjassa oleviin ohjaimiin.
- 23 Työnnä suodattimen yläosaa kohti nokkaa, jotta saat suodattimen yläreunat koukkuihin nokan takana.

### Poista kalkki säännöllisesti (ainakin kerran kuussa).

- 24 Puhdista kalkki vähintään kuukausittain omalla kalkkinpuhdistusaineella. Noudata kalkkinpuhdistusaineen pakkauksen ohjeita.
-  Jos tuote on takuun alainen ja siinä on kalkinpoiston laiminlyönnin aiheuttamia vikoja, laitteen korjauksesta veloitetaan.

### YMPÄRISTÖN SUOJELU

Jotta vältettäisiin ympäristölle ja terveydelle koituvat haitat, jotka johtuvat vaarallisista aineista sähkölaitteissa ja elektronisissa laitteissa, tällä symbolilla varustetut laitteet tulee heittää pois erillään lajittelemattomista jätteistä, ne on otettava talteen, käytettävä uudestaan ja kierrätettävä.

 Прочтите инструкции, сохраните их, при передаче сопроводите инструкцией. Перед применением изделия снимите с него упаковку.

## **ВАЖНЫЕ МЕРЫ ПРЕДОСТОРОЖНОСТИ**

Следуйте основным инструкциям по безопасности, включая следующие:

1 Использование данного устройства детьми старше 8 лет, лицами с ограниченными физическими, сенсорными или умственными способностями, недостатком опыта или знаний допускается при условии контроля или инструктажа и осознания связанных рисков.

- Детям запрещено играть с устройством.
- Очистку и обслуживание устройства могут выполнять дети старше 8 лет при условии наблюдения взрослыми.
- Храните устройство и кабель в недоступном для детей до 8 лет месте.

2 Если Вы переполните чайник, кипящая вода может выплескиваться.

3 Используйте чайник только с подставкой, входящую в комплект поставки (и наоборот).

4 Если кабель поврежден, он должен быть заменен производителем, сервисным агентом или другим квалифицированным лицом для предотвращения опасности.

5 Разъемы должны всегда быть сухими.

 Неправильное использование прибора может привести к травме.

 Поверхности прибора нагреваются. За счет остаточного тепла поверхности будут оставаться горячими после использования.

 Не погружайте чайник, подставку, кабель или вилку сетевого шнура в какую-либо жидкость.

6 Используйте прибор только для нагревания воды.

7 Не используйте прибор, если он поврежден или работает с перебоями.

### **только для бытового использования**

## **НАПОЛНЕНИЕ ВОДОЙ**

1 Снимите чайник с подставки.

2 Нажмите на фиксатор крышки, чтобы ее открыть.

3 Наполните чайник минимум 2-мя чашками воды, не превышайте максимальной отметки (max).

4 Если Вы переполните чайник, кипящая вода может выплескиваться.

5 Закройте крышку и прижмите ее до защелкивания.



<b>иллюстрации</b>	4 крючок	8 выключатель
1 фильтр	5 направляющие	9 подставка
2 крышка	6 ручка	
3 фиксатор крышки	7 индикатор	

## | ВКЛЮЧЕНИЕ

- 6 Подключите подставку к сети.
- 7 Установите чайник на подставку.
- 8 Установите переключатель в положение |. Включится индикатор.

## ○ ВЫКЛЮЧЕНИЕ

- 9 Когда вода закипит, чайник выключится.
- 10 Чтобы выключить чайник, установите переключатель в положение ○ или снимите чайник с подставки.

## 👁 ОБЩИЕ ПОЛОЖЕНИЯ

- 11 Когда Вы поднимаете чайник, Вы можете увидеть влагу на подставке. Не волнуйтесь – это пар, используемый для автоматического выключения, который затем конденсируется и выходит через отверстия под чайником.
- 12 Вы можете заметить обесцвечивание на основании чайника. И снова не волнуйтесь – это происходит из-за крепления элемента к основанию чайника.

## ⚠ ИСПОЛЬЗОВАНИЕ ЧАЙНИКА С НЕДОСТАТОЧНЫМ КОЛИЧЕСТВОМ ВОДЫ

- 13 Это сократит срок службы элемента. Защитный предохранитель выключит чайник.
- 14 После этого чайник необходимо снять с подставки, чтобы сбросить защитную систему.
- 15 Устанавливайте чайник на рабочую поверхность еще в холодном состоянии.

## 👁 УХОД И ОБСЛУЖИВАНИЕ

- 16 Перед чисткой чайника отключите подставку от розетки и дайте чайнику остыть.
- 17 Протрите поверхность чистой влажной тканью.
- 18 Откройте крышку.
- 19 Чтобы разблокировать фильтр, возьмите его за верхнюю часть и нажмите на нее.
- 20 Поднимите его или вытащите за кончик из чайника.
- 21 Сполосните фильтр под струей воды, используйте мягкую щетку.
- 22 Установите дно фильтра в направляющие, расположенные внизу носика.
- 23 Протолкните верх фильтра в носик, чтобы верхние края фильтра вошли в крючки, находящиеся за краем носика.

## Удаляйте накипь регулярно (каждый месяц).

- 24 Удаляйте накипь из устройства как минимум раз в месяц с помощью фирменного средства для удаления накипи. Следуйте инструкциям на упаковке средства для удаления накипи.

★ Товары, возвращенные по гарантии с поломками вследствие накипи, будут подлежать ремонту.



## ~~⊗~~ ЗАЩИТА ОКРУЖАЮЩЕЙ СРЕДЫ

Для того чтобы избежать угроз для здоровья и окружающей среды из-за вредных веществ в электрических и электронных товарах, приборы, отмеченные данным символом, должны утилизироваться не как не отсортированные бытовые отходы, а как восстановленные или повторно использованные.

 Přečtěte si pokyny a uschovejte je. Pokud zařízení předáte dál, předejte ho i s návodem. Před použitím odstraňte všechny obaly.

## **DŮLEŽITÁ BEZPEČNOSTNÍ OPATŘENÍ**

Dodržujte základní bezpečnostní pokyny, jako jsou:

- 1 Tento přístroj mohou používat děti ve věku od 8 let a osoby se sníženými fyzickými, sensorickými či mentálními schopnostmi nebo osoby, které výrobek nikdy nepoužívaly nebo jej neznají, pokud tak činí pod dozorem/byly poučeny a rozumí souvisejícím rizikům.
    - S přístrojem si nesmějí hrát děti.
    - Děti nesmějí provádět čištění a běžnou údržbu, pokud nedosáhly věku alespoň 8 let a nejsou-li pod dozorem.
    - Přístroj i kabel uchovávejte mimo dosah dětí mladších 8 let.
  - 2 Pokud přelijete, z konvice by mohla unikat vařící voda.
  - 3 Používejte konvici jen s dodávaným podstavcem (a naopak).
  - 4 Pokud je poškozený kabel, musí jej vyměnit výrobce, jeho servisní zástupce nebo osoba podobně kvalifikovaná, aby nedošlo k riziku.
  - 5 Kontakty udržujte v suchu.
-  **Nesprávné použití zařízení může vést ke zranění.**
-  **Povrchy přístroje budou pálit. Zbytkové teplo zajistí, že povrchy po použití zůstanou horké.**
-  Neumísťujte konvici, podstavec, kabel ani zástrčku do kapaliny.
  - 6 Nepoužívejte konvici na jiné účely mimo ohřívání vody.
  - 7 Nepoužívejte spotřebič, je-li poškozen nebo se objevují poruchy.

### **jen pro domácí použití**

#### **PLNĚNÍ**

- 1 Zvedněte konvici z podstavce.
- 2 Pro otevření víčka stiskněte zámek víčka.
- 3 Naplňte nejméně 2 šálky vody, ale ne přes rysku **max**.
- 4 Pokud přelijete, z konvice by mohla unikat vařící voda.
- 5 Víko zavřete a zamáčkněte, aby se uzamklo.

#### **| ZAPÍNÁNÍ**

- 6 Zapojte podstavec do zásuvky.
- 7 Umístěte konvici na podstavec.
- 8 Přesuňte vypínač na |. Rozsvítí se kontrolka.

#### **VYPÍNÁNÍ**

- 9 Až se začne voda vařit, konvice se automaticky vypne.
- 10 Přístroj vypnete přepnutím vypínače do polohy  nebo zvednutím konvice z podstavce.

#### **OBECNÉ**

- 11 Když nakloníte konvici, můžete zhlédnout na podstavci vlhko. Neobávejte se – jde o páru, díky níž se konvice automaticky vypne, pak kondenzuje a vytratí se otvory pod konvicí.

<b>nákresy</b>	4 háček	8 vypínač
1 filtr	5 vodicí lišty	9 podstavec
2 víčko	6 držadlo	
3 zámek víčka	7 kontrolka	

12 Na spodní straně konvice může dojít ke změně barvy. Opět se není čeho obávat – jde o důsledek spojování prvku s dnem konvice.

### **POUŽÍVÁNÍ S NEDOSTATEČNÝM MNOŽSTVÍM VODY**

- 13 Zkrátí se tím životnost topného tělesa. Při nedostatku vody se konvice vypne.
- 14 Pak musíte konvici sejmut z podstavce, aby se vypínač resetoval.
- 15 Konvici položte na pracovní plochu a počkejte, dokud nevychladne.

### **PÉČE A ÚDRŽBA**

- 16 Vypněte podstavec a nechte konvici před mytím vychladnout.
- 17 Všechny plochy otřete čistým vlhkým hadrem.
- 18 Otevřete víko.
- 19 Uchopte filtr za horní část a zatlačte ho dolů do konvice, čímž filtr uvolníte.
- 20 Z konvice ho vytáhněte nebo vyklopte.
- 21 Opláchněte filtr pod tekoucí vodou a otřete jej jemným kartáčkem.
- 22 Umístěte dolní část filtru do vodicích lišt v dolní části nálevky.
- 23 Zatlačte horní část filtru směrem k nálevce, aby se horní okraj filtru usadil do háčků za nálevkou.

### **Pravidelně odstraňujte vodní kámen (alespoň měsíčně).**

- 24 Přístroj zbavujte vodního kamene alespoň jednou měsíčně s použitím značkového odvápnovače. Řiďte se pokyny uvedenými na obalu odvápnovače.
-  Výrobky reklamované kvůli vadám způsobeným vodním kamenem, budou opraveny za úplaty.



### **OCHRANA ŽIVOTNÍHO PROSTŘEDÍ**

Aby nedošlo k ohrožení zdraví a životního prostředí vlivem nebezpečných látek obsažených v elektrických a elektronických produktech, spotřebiče označené tímto symbolem nesmějí být vhazovány do směsného odpadu, ale je nutno je obnovit, znovu použít nebo recyklovat.

 Prečítajte si pokyny a odložte tak, aby ste ich mohli priložiť pri prípadnom odovzdaní výrobku niekomu inému. Pred použitím odstráňte všetky obaly.

### **DÔLEŽITÉ BEZPEČNOSTNÉ OPATRENIA**

Dodržujte základné bezpečnostné opatrenia, vrátane:

- 1 Tento prístroj môžu používať deti od 8 rokov a osoby so zníženými fyzickými, zmyslovými alebo psychickými schopnosťami alebo nedostatkom skúseností a vedomostí ak sú pod dozorom/poučení a sú si vedomí s tým spojených rizík.
    - Deti sa s prístrojom nemajú hrať.
    - Čistenie a používateľská údržba nemajú byť vykonávané deťmi ak nie sú staršie ako 8 rokov a pod dozorom.
    - Prístroj a elektrickú šnúru uchovávajte mimo dosahu detí mladších ako 8 rokov.
  - 2 Ak nalejete viac vody, z kanvice by mohla uniknúť vriaca voda.
  - 3 Používajte túto kanvicu len s dodaným podstavcom (a naopak).
  - 4 Ak je prírodný kábel poškodený, musí byť vymenený výrobcom, jeho servisným technikom alebo iným kvalifikovaným odborníkom, aby nedošlo k riziku.
  - 5 Konektory udržiavajte v suchu.
-  Nesprávne používanie spotrebiča môže viesť k poraneniu.
-  Povrchy spotrebiča budú horúce. Zvyškové teplo bude po použití udržiavať povrchy teplé.
-  Nevkladajte varnú kanvicu, podstavec, prírodný kábel alebo zástrčku do žiadnej kvapaliny.
- 6 Nepoužívajte túto kanvicu na iné účely ako je ohrievanie vody.
  - 7 Nepoužívajte tento spotrebič, ak je poškodený alebo vznikne porucha.

### **len na použitie v domácnosti**

#### **PLNENIE**

- 1 Kanvicu dajte dole z podstavca.
- 2 Stlačte zámok veka a veko otvorte.
- 3 Naplňte najmenej 2 šálkami vody, ale nie cez rysku max.
- 4 Ak nalejete viac vody, z kanvice by mohla uniknúť vriaca voda.
- 5 Veko zatvorte a zatlačte smerom nadol, aby zapadlo na miesto.

#### **| ZAPNUTIE**

- 6 Zapnite podstavec do zásuvky.
- 7 Kanvicu položte na podstavec.
- 8 Spínač zapnite do polohy |. Zasvieti svetelná kontrolka.

#### **VYPNUTIE**

- 9 Keď voda zovrie, kanvica sa vypne.
- 10 Kanvicu vypnete posunutím spínača do , alebo zodvihnutím kanvice z podstavca.

<b>nákresy</b>	4 háčik	8 spínač
1 filter	5 vodiace lišty	9 podstavec
2 veko	6 držiak	
3 tlačidlo na uvoľnenie viečka	7 svetelná kontrolka	

### VŠEOBECNE

- 11 Pri zdvihnutí kanvice môžete zazrieť na podstavci vlhkosť. Nemajte obavy – je to para, ktorá automaticky vypne kanvicu, keď kondenzuje a uniká cez vetracie otvory pod kanvicou.
- 12 Na spodnej časti kanvice môžete zazrieť vyblednutie. Znovu, nemajte obavy – je to v dôsledku pripojenia ohrevného telesa na dne kanvice.

### POUŽÍVANIE S NEDOSTATOČNÝM MNOŽSTVOM VODY

- 13 Skrúti sa tým životnosť ohrievacieho telesa. Pri nedostatku vody sa kanvica automaticky vypne.
- 14 Potom musíte kanvicu vybrať z podstavca, aby ste ju znovu zapli – resetovali vypnutie.
- 15 Položte kanvicu na pracovný povrch, aby vychladla.

### STAROSTLIVOSŤ A ÚDRŽBA

- 16 Pred čistením odpojte podstavec zo zásuvky a nechajte kanvicu vychladnúť.
- 17 Všetky povrchy utrite čistou vlhkou utierkou.
- 18 Otvorte veko.
- 19 Uchopte vrchnú časť filtra a zatlačte ho smerom nadol a do kanvice, aby ste ho uvoľnili.
- 20 Vytiahnite alebo vysuňte ho z kanvice.
- 21 Filter oplachujte pod tečúcou vodou a súčasne ho čistite mäkkou kefkou.
- 22 Zasuňte spodnú časť filtra do vodiacich líšt v spodnej časti otvoru na vylievanie vody.
- 23 Zatlačte vrchnú časť filtra smerom k otvoru, aby ste vrchné okraje filtra zasunuli do háčikov za otvorom na vylievanie vody.

### **Pravidelne odstraňujte vodný kameň (najmenej raz mesačne).**

- 24 Odvápňujte prístroj aspoň raz mesačne pomocou značkového odvápňovača. Riadte sa pokynmi na balení odvápňovača.
- \* Výrobky vrátené v rámci záruky s poruchami spôsobenými vodným kameňom budú opravené za poplatok.



### OCHRANA ŽIVOTNÉHO PROSTREDIA

Aby nedošlo k ohrozeniu zdravia a životného prostredia vplyvom nebezpečných látok v elektrických a elektronických produktoch, nesmú byť spotrebiče označené týmto symbolom likvidované s netriedeným komunálnym odpadom. Je nutné ich triediť, znova použiť alebo recyklovať.

 Instrukcję należy przeczytać, zachować, przekazać kolejnemu użytkownikowi, jeśli odstępujemy urządzenie innej osobie. Wyjmij z opakowania przed użyciem.

## WSKAZÓWKI DOTYCZĄCE BEZPIECZEŃSTWA

Postępuj zgodnie ze wskazówkami dotyczącymi bezpieczeństwa, między innymi:

- 1 Urządzenie może być użytkowane przez dzieci w wieku od 8 lat i starsze oraz osoby o ograniczonej sprawności fizycznej, czuciowej lub psychicznej lub osoby niemające doświadczenia lub znajomości urządzenia, jeśli odbywa się to pod nadzorem / z instruktążem, oraz są świadome istniejących zagrożeń.
    - Należy zwracać uwagę na dzieci, aby nie bawiły się sprzętem.
    - Dzieci nie powinny czyścić i obsługiwać urządzenia, o ile nie są starsze niż 8 lat i są nadzorowane.
    - Przechowuj urządzenie i przewód zasilania w miejscu niedostępnym dla dzieci w wieku poniżej 8 lat.
  - 2 Jeśli wody będzie za dużo, gotująca woda może rozpryskiwać się.
  - 3 Czajnik może być używany tylko łącznie z dostarczoną podstawą (i na odwrót).
  - 4 Jeżeli przewód zasilający ulegnie uszkodzeniu, powinien być wymieniony przez producenta, jego serwis techniczny lub specjalistyczny zakład naprawczy w celu uniknięcia zagrożenia.
  - 5 Styki powinny być suche.
-  Niewłaściwe użytkowanie urządzenia może spowodować obrażenia ciała.
-  Powierzchnie urządzenia rozgrzewają się. Resztkowe ciepło powoduje, że powierzchnie jeszcze pozostają gorące po użyciu.
-  Nie zanurzaj czajnika, ani podstawy zasilającej, przewodu przyłączeniowego w jakimkolwiek płynie.
- 6 Nie używać czajnika w innych zastosowaniach jak gotowanie wody.
  - 7 Nigdy nie używaj uszkodzonego urządzenia lub jeśli zaczęło wadliwie działać.

### **tylko do użytku domowego**

## NAPEŁNIANIE

- 1 Podnieś czajnik z podstawy.
- 2 Naciśnij przycisk blokady pokrywy, aby otworzyć pokrywę.
- 3 Napełnij, co najmniej 2 szklankami wody, ale nie powyżej poziomu **max**.
- 4 Jeśli wody będzie za dużo, gotująca woda może rozpryskiwać się.
- 5 Zamknij pokrywę i naciśnij ją, aby się zatrzasnęła.

## | WŁĄCZENIE

- 6 Włóż wtyczkę przewodu zasilającego do gniazdka sieciowego.
- 7 Ustaw czajnik na podstawie – uważaj, aby nie rozlewać wody.
- 8 Przesuń wyłącznik na |. Zaświeci się lampka.

<b>rysunki</b>	4 zaczepek	8 wyłącznik
1 filtr	5 prowadnice	9 podstawa
2 pokrywa	6 uchwyt	
3 blokada pokrywy	7 lampka	

### ○ WYŁĄCZENIE

- 9 Kiedy woda się zagotuje, czajnik się wyłączy.
- 10 Aby wyłączyć, ustaw wyłącznik na ○, albo zdejmij czajnik z podstawy.

### 👁️ OGÓLNE UWAGI

- 11 Po uniesieniu czajnika, może się okazać, że podstawa zasilająca jest wilgotna. To normalne - jest to skroplona para wodna, przedostająca się przez otwory pod czajnikiem, potrzebna do automatycznego sterowania i wyłączenia czajnika.
- 12 Na dnie czajnika mogą się pojawić przebarwienia. To również jest normalne - skutek przylegania elementu do dna czajnika.

### ⚠️ UŻYCIE Z MAŁĄ ILOŚCIĄ WODY

- 13 Skróci żywotność urządzenia. Włączenie czajnika bez wody spowoduje odłączenie zasilania.
- 14 Aby zresetować odłącznik, należy zdjąć czajnik z podstawy.
- 15 Postaw czajnik na powierzchni roboczej i poczekaj aż ostygnie.

### 👁️ EKSPLOATACJA I KONSERWACJA

- 16 Wyjmij wtyczkę z gniazdka, przed czyszczeniem czajnik musi ostygnąć.
- 17 Wytrzyj wszystkie powierzchnie czystą wilgotną szmatką.
- 18 Otwórz pokrywę.
- 19 Chwyć górną część filtra i wsuń ją do dołu i do czajnika, aby go zwolnić.
- 20 Podnieś albo wysuń z czajnika.
- 21 Wypłucz filtr w strumieniu wody, jednocześnie czyszcząc miękką szczoteczką.
- 22 Wpasuj dół filtra w prowadnice na dole wylewu.
- 23 Naciśnij górę filtra w kierunku wylewu, aby wcisnąć górne krawędzie filtra w zaczepek za wylewem.

### Usuwać kamień regularnie (przynajmniej raz w miesiącu).

- 24 Odwapniaj urządzenie przynajmniej raz w miesiącu stosując firmowy odkamieniacz. Postępuj zgodnie z instrukcjami na opakowaniu odkamieniacza.
- ★ Urządzenia zgłoszone do naprawy w okresie gwarancji, jeśli uszkodzenie zostało spowodowane osadami kamienia, będą naprawiane tylko odpłatnie.

### OCHRONA ŚRODOWISKA

-  Zużyte urządzenie oddaj do odpowiedniego punktu składowania, gdyż znajdujące się w urządzeniu niebezpieczne składniki elektryczne i elektroniczne mogą być zagrożeniem dla środowiska. Nie wyrzucaj wraz z odpadami komunalnymi.

 Pročitajte upute, držite ih na sigurnom mjestu, prosljedite ih ako dajete uređaj. Uklonite cijelo pakiranje prije uporabe.

## VAŽNE SIGURNOSNE MJERE

Poštujte osnovne sigurnosne mjere, uključujući slijedeće:

1 Ovaj uređaj mogu koristiti djeca od 8 godina pa na više i osobe smanjenih tjelesnih, osjetilnih ili mentalnih sposobnosti ili osobe koje ne raspolažu iskustvom i znanjem ako su pod nadzorom ili rade po uputama, te razumiju uključene opasnosti.

- Djeca se ne smiju igrati s uređajem.
- Čišćenje i održavanje ne smiju vršiti djeca ako nisu starija od 8 godina i moraju biti pod nadzorom.
- Držite uređaj i kabel van dosega djece mlađe od 8 godina.

2 Ako ga prepunite, iz čajnika može da pršće kipuća voda.

3 Koristite čajnik samo sa priloženim postoljem (i obratno).

4 Ako je kabel oštećen, radi izbjegavanja opasnosti, mora ga zamijeniti proizvođač, ovlaštenu servis ili osoba slične stručnosti.

5 Održavajte sve priključke suhim.

 Pogrešna uporaba aparata može uzrokovati ozljedu.

 Površine uređaja će postati vruće. Preostala toplina održavat će površine toplim nakon uporabe.

 Nemojte uranjati čajnik, postolje, kabel ili utikač u bilo kakvu tekućinu.

6 Nemojte koristiti čajnik u bilo koju drugu svrhu osim za grijanje vode.

7 Nemojte koristiti uređaj ako je oštećen ili neispravan.

### isključivo za kućnu uporabu

## PUNJENJE

1 Skinite kuhalo s postolja.

2 Da biste otvorili poklopac, pritisnite zapor poklopca.

3 Napunite ga s najmanje 2 šalice vode, ali ne preko oznake max.

4 Ako ga prepunite, iz čajnika može da pršće kipuća voda.

5 Zatvorite poklopac i pritisnite ga prema dolje dok se ne blokira.

## | UKLJUČENJE

6 Stavite utikač postolja u utičnicu.

7 Postavite čajnik na postolje.

8 Pomjerite prekidač prema oznaci |. Svjetlo će se upaliti.

## ○ ISKLJUČENJE

9 Kad voda zakuha, čajnik će se isključiti.

10 Za isključivanje pomaknite prekidač na ○, ili podignite čajnik s postolja.

## OPĆE UPUTE

11 Kad podignete čajnik, moguće je primijetiti vlagu na postolju. Ne brinite; radi se o pari koja se koristi za automatsko isključivanje, a koja se poslije kondenzira i izlazi van preko odvoda koji se nalaze ispod čajnika.



<b>crteži</b>	4 kukica	8 prekidač
1 filter	5 vodilice	9 postolja
2 poklopac	6 ručka	
3 zapor poklopca	7 indikatorsko svjetlo	

12 Možda ćete primijetiti slabi gubitak boje na dnu čajnika. Ponavljamo, ne brinite; to nastaje zbog povezivanja elementa za dno čajnika.

### UPORABA S NEDOVOLJNOM KOLIČINOM VODE

- 13 Takvom uporabom se skraćuje vijek trajanja elementa. U nedostatku vode čajnik prestaje s radom i isključuje se.
- 14 Onda morate skinuti čajnik sa svog postolja kako biste izvršili resetiranje prestanka rada.
- 15 Postavite čajnik na radnu površinu dok se ne ohladi.

### ČIŠĆENJE I ODRŽAVANJE

- 16 Izvadite utikač postolja iz utičnice i ostavite čajnik da se ohladi prije čišćenja.
- 17 Obrišite sve površine čistom vlažnom krpom.
- 18 Otvorite poklopac.
- 19 Uхватite gornji dio filtera i gurnite ga prema dolje u kuhalo kako biste ga otpustili.
- 20 Podignite ga ili ga trgnite kako biste ga izvukli iz kuhala.
- 21 Isperite filter pod tekućom vodom i istovremeno ga očistite mekanom četkom.
- 22 Namjestite dno filtera u vodilice na dnu grlića.
- 23 Gurnite gornji dio filtera prema grliću kako biste zakačili gornje ivice filtera za kukice iza grlića.

### **Redovito uklanjajte kamenac (najmanje jednom mjesečno).**

- 24 Uklanjajte kamenac s uređaja najmanje jednom mjesečno sredstvom za uklanjanje kamenca poznate marke. Slijedite upute na ambalaži sredstva za uklanjanje kamenca.
-  Za kvarove proizvođač jamstvenom roku, nastalih zbog pojave kamenca, popravak će biti naplaćen.

### ZAŠTITA OKOLIŠA

Da bi se izbjegle štetne posljedice na okoliš i zdravlje zbog opasnih supstanci u električnim i elektronskim proizvodima, svi uređaji obilježeni ovim simbolom ne smiju se zbrinjavati kao nerazvrstani komunalni otpad, već se moraju prikupiti, ponovno koristiti ili reciklirati.

 Preberite navodila, jih shranite na varnem in jih predajte skupaj z napravo, če jo posredujete naprej. Pred uporabo odstranite vso embalažo.

## **POMEMBNA VAROVALA**

Sledite osnovnim varnostnim ukrepom, vključno z:

1 To napravo smejo uporabljati otroci, stari najmanj 8 let, in osebe z zmanjšanimi fizičnimi, čutnimi ali duševnimi sposobnostmi ali s pomanjkljivimi izkušnjami in znanjem, če so pri tem pod nadzorom/dobijo navodila in razumejo s tem povezana tveganja.

- Otroci se z napravo ne smejo igrati.
- Otroci ne smejo čistiti in vzdrževati naprave, če niso starejši od 8 let ter pod nadzorom.
- Napravo in kabel varujte pred dosegom otrok, mlajših od 8 let.

2 Če kotliček preveč napolnite, lahko iz njega brizgne vrela voda.

3 Kotliček uporabljajte samo s priloženim stojalom (in obratno).

4 Če je kabel poškodovan, ga mora zamenjati proizvajalec, njegov servisni zastopnik ali kdo s podobnimi pooblastili, da se prepreči tveganje.

5 Priključke ohranite suhe.

 Zloraba naprave lahko povzroči telesne poškodbe.

 Površine naprave se segrejejo. Zaradi preostale toplote bodo površine vroče tudi po uporabi.

 Kotlička, stojala, kabla ali vtiča ne dajajte v katerokoli tekočino.

6 Kotlička ne uporabljajte za nič drugega, kot za segrevanje vode.

7 Naprave ne upravljajte, če je poškodovana ali če ne deluje pravilno.

**samo za gospodinjsko uporabo**

## **DOLIVANJE**

1 Kotliček odstranite iz stojala.

2 Pritisnite gumb za sprostitev pokrova, da odprete pokrov.

3 Kotliček napolnite z najmanj 2 skodelicama vode, vendar ne čez oznako **max**.

4 Če kotliček preveč napolnite, lahko iz njega brizgne vrela voda.

5 Zaprite pokrov in pritisnite navzdol, da ga blokirate.

### **| VKLOP**

6 Stojalo priklopite v zidno vtičnico.

7 Kotliček postavite na stojalo – pazite, da ne razlijete vode.

8 Stikalo premaknite na |. Zasvetila bo lučka.

### **○ IZKLOP**

9 Ko voda zavre, se kotliček izključi.

10 Za izklop stikalo potisnite na ○ ali pa grelnik dvignite s stojala.

## **SPLOŠNO**

11 Ko dvignete kotliček, boste morda videli vlago na stojalu. Ne skrbite – to je para, ki se uporablja pri samodejnem izklopu in ki potem kondenzira ter uide skozi zračnike pod kotličkom.

<b>risbe</b>	4 kavelj	8 stikalo
1 filter	5 vodila	9 stojalo
2 pokrov	6 ročaj	
3 zaklepanje pokrova	7 lučka	

12 Na dnu kotlička se lahko spremeni barva. Tudi to naj vas ne skrbi – to se zgodi zaradi spoja med grelnikom in dnom kotlička.

### UPORABA Z NEZADOSTNO KOLIČINO VODE

- 13 To skrajša življenjsko dobo grelnika. Kotliček se izključi z varnostnim stikalom za suh grelnik.  
 14 Kotliček morate potem odstraniti iz stojala, da ponastavite samodejni izklop.  
 15 Kotliček postavite na delovno površino, dokler ni hladen.

### NEGA IN VZDRŽEVANJE

- 16 Odklopite stojalo in pustite, da se kotliček pred čiščenjem ohladi.  
 17 Vse površine obrišite s čisto vlažno krpo.  
 18 Odprite pokrov.  
 19 Primite vrh filtra in ga pritisnite navzdol ter v kotliček, da ga sprostite.  
 20 Dvignite ali nagnite ga iz kotlička.  
 21 Filter sperite pod tekočo vodo, pri tem pa ga čistite z mehko krtačko.  
 22 Spodnji del filtra namestite v vodila na dnu dulca.  
 23 Potisnite zgornji del filtra v dulec, da tako vstavite zgornje robove filtra v kavlje za dulcem.

### **Redno odstranjajte vodni kamen (najmanj vsak mesec).**

- 24 Najmanj enkrat mesečno odstranite vodni kamen iz naprave z namenskim sredstvom za odstranjevanje vodnega kamna. Sledite navodilom na embalaži sredstva za odstranjevanje vodnega kamna.  
 \* Za izdelke, ki so bili v garancijskem obdobju poslani na popravilo poškodb zaradi vodnega kamna, bo treba popravilo plačati.



### ZAŠČITA OKOLJA

V izogib onesnaževanju okolja in ogrožanju zdravja zaradi nevarnih snovi v električnih ter elektronskih napravah, naprave s to oznako ni dovoljeno zavreči med nesortirane odpadke. Namesto tega jih je treba oddati na zbirno mesto, znova uporabiti ali reciklirati.

 Διαβάστε τις οδηγίες, φυλάξτε τις σε ασφαλές μέρος και σε περίπτωση που δώσετε τη συσκευή σε άλλον χρήστη, δώστε μαζί και τις οδηγίες. Αφαιρέστε όλα τα υλικά συσκευασίας πριν από τη χρήση.

#### ΣΗΜΑΝΤΙΚΑ ΜΕΤΡΑ ΑΣΦΑΛΕΙΑΣ

Τηρείτε τα βασικά μέτρα ασφάλειας, συμπεριλαμβανομένων των παρακάτω:

- 1 Η παρούσα συσκευή μπορεί να χρησιμοποιηθεί από παιδιά ηλικίας άνω των 8 ετών και άτομα με μειωμένες σωματικές, αισθητήριες ή διανοητικές ικανότητες ή άτομα που δεν διαθέτουν επαρκή εμπειρία ή γνώση, υπό την προϋπόθεση ότι θα βρίσκονται υπό επίβλεψη ή θα λάβουν σχετικές οδηγίες και κατανοούν τους κινδύνους που ενέχει η χρήση της συσκευής. Τα παιδιά δεν πρέπει να χρησιμοποιούν τη συσκευή ως παιχνίδι. Ο καθαρισμός και η συντήρηση από χρήστη δεν πρέπει να πραγματοποιούνται από παιδιά, εκτός κι αν είναι άνω των 8 ετών και βρίσκονται υπό επίβλεψη. Να διατηρείτε τη συσκευή και το καλώδιο μακριά από παιδιά ηλικίας κάτω των 8 ετών.
  - 2 Εάν το γεμίσετε υπερβολικά ο βραστήρας ενδέχεται να εκτοξεύσει βραστό νερό.
  - 3 Να χρησιμοποιείτε το βραστήρα αποκλειστικά με την παρεχόμενη βάση (και αντίστροφα).
  - 4 Εάν το καλώδιο είναι φθαρμένο, πρέπει να αντικατασταθεί από τον κατασκευαστή, τον αντιπρόσωπό του ή κάποιο εξουσιοδοτημένο πρόσωπο προς αποφυγή κινδύνων.
  - 5 Οι ακροδέκτες δεν πρέπει να βραχούν.
-  Σε περίπτωση κακής χρήσης της συσκευής μπορεί να προκληθεί τραυματισμός.
-  Οι επιφάνειες της συσκευής θερμαίνονται υπερβολικά. Οι επιφάνειες θα συνεχίσουν να καίνε και μετά από τη χρήση λόγω της υπολειπόμενης θερμότητας.
-  Μην τοποθετείτε το βραστήρα, τη βάση, το καλώδιο ή το φλιτζάνι σε οποιοδήποτε υγρό.
- 6 Μη χρησιμοποιείτε το βραστήρα για οποιαδήποτε άλλη χρήση πέρα από τη θέρμανση νερού.
  - 7 Μη χρησιμοποιείτε τη συσκευή εάν είναι φθαρμένη ή παρουσιάζει δυσλειτουργίες.

**αποκλειστικά για οικιακή χρήση**

#### ΠΛΗΡΩΣΗ

- 1 Απομακρύνετε το βραστήρα από τη βάση.
- 2 Πατήστε την ασφάλεια καπακιού για να ανοίξετε το καπάκι.
- 3 Γεμίστε με τουλάχιστον 2 φλιτζάνια νερό, αλλά όχι πάνω από την ένδειξη μέγιστης στάθμης (max).
- 4 Εάν το γεμίσετε υπερβολικά ο βραστήρας ενδέχεται να εκτοξεύσει βραστό νερό.

<b>σχέδια</b>	4 άγκιστρο	8 διακόπτης
1 φίλτρο	5 οδηγού	9 βάση
2 καπάκι	6 χειρολαβή	
3 ασφάλεια καπακιού	7 λυχνία	

5 Κλείστε το καπάκι και πατήστε το προς τα κάτω για να ασφαλίσει.

**| ΕΝΕΡΓΟΠΟΙΗΣΗ**

- 6 Συνδέστε τη βάση στην επιτοίχια πρίζα.
- 7 Τοποθετήστε το βραστήρα στη βάση – προσέξτε να μη χυθεί νερό.
- 8 Μετακινήστε το διακόπτη στο |. Θα ανάψει η λυχνία.

**○ ΑΠΕΝΕΡΓΟΠΟΙΗΣΗ**

- 9 Όταν βράσει το νερό, ο βραστήρας θα απενεργοποιηθεί.
- 10 Για απενεργοποίηση, μετακινήστε τον διακόπτη στη θέση ○, ή σηκώστε τον βραστήρα από τη βάση.

**👁 ΓΕΝΙΚΑ**

- 11 Σηκώνοντας το βραστήρα ενδέχεται να υπάρχει υγρασία στη βάση. Μην ανησυχείτε – είναι ο ατμός που χρησιμοποιείται για για την αυτόματη απενεργοποίηση, ο οποίος στη συνέχεια υγροποιείται και διαφεύγει από ανοίγματα κάτω από το βραστήρα.
- 12 Ενδέχεται ο πυθμένας του βραστήρα να αποχρωματιστεί. Και πάλι δεν υπάρχει λόγος ανησυχίας – αυτό οφείλεται στην προσκόλληση του στοιχείου στον πυθμένα του βραστήρα.

**⚡ ΛΕΙΤΟΥΡΓΙΑ ΜΕ ΑΝΕΠΑΡΚΗ ΠΟΣΟΤΗΤΑ ΝΕΡΟΥ**

- 13 Αυτό έχει ως αποτέλεσμα τη μικρότερη διάρκεια ζωής του στοιχείου. Μια ασφάλεια ξηρού βρασμού απενεργοποιεί το βραστήρα.
- 14 Στη συνέχεια πρέπει να αφαιρέσετε τον βραστήρα από τη βάση του για να επαναφέρετε την ασφάλεια.
- 15 Ακουμπήστε τον βραστήρα στην επιφάνεια εργασίας έως ότου κρυώσει.

**👁 ΦΡΟΝΤΙΔΑ ΚΑΙ ΣΥΝΤΗΡΗΣΗ**

- 16 Αποσυνδέστε τη βάση από το ρεύμα και αφήστε τον βραστήρα να κρυώσει πριν τον καθαρίσετε.
- 17 Σκουπίστε όλες τις επιφάνειες με ένα καθαρό βρεγμένο πανί.
- 18 Ανοίξτε το καπάκι.
- 19 Κρατήστε το επάνω μέρος του φίλτρου, και πιέστε το προς τα κάτω και προς το εσωτερικό του βραστήρα για να το αποδεσμεύσετε.
- 20 Ανασηκώστε το ή γείρτε το έξω από τον βραστήρα.
- 21 Ξεπλύνετε το φίλτρο με τρεχούμενο νερό τρίβοντας παράλληλα με μια μαλακή βούρτσα.
- 22 Προσαρμόστε τη βάση του φίλτρου μέσα στους οδηγούς στη βάση του στομίου.
- 23 Σπρώξτε το πάνω μέρος του φίλτρου προς το στόμιο, ώστε να πιέσετε τις πάνω άκρες του φίλτρου να μπουν μέσα στα άγκιστρα πίσω από το στόμιο.

**Να εκτελείτε αφαλάτωση τακτικά (τουλάχιστον μία φορά το μήνα).**

- 24 Φροντίστε να καθαρίζετε τα άλατα της συσκευής τουλάχιστον μία φορά το μήνα με προϊόν αφαλάτωσης του εμπορίου. Ακολουθήστε τις οδηγίες στη συσκευασία του προϊόντος αφαλάτωσης.
- \* Προϊόντα τα οποία επιστρέφονται κατά τη διάρκεια ισχύος της εγγύησης με φθορές λόγω αλάτων θα υπόκεινται σε χρέωση επισκευής.



**⚠ ΠΡΟΣΤΑΣΙΑ ΤΟΥ ΠΕΡΙΒΑΛΛΟΝΤΟΣ**

⚠ Προς αποφυγή περιβαλλοντικών προβλημάτων και προβλημάτων υγείας λόγω επικίνδυνων ουσιών από ηλεκτρικές και ηλεκτρονικές συσκευές, οι συσκευές με αυτό το σύμβολο δεν θα πρέπει να απορρίπτονται με τα λοιπά οικιακά απορρίμματα, αλλά να ανακτώνται, να επαναχρησιμοποιούνται ή να ανακυκλώνονται.

 A használati utasítást olvassa el és őrizze meg; ha továbbadja a készüléket, mellékelje azt is a termékhez. Használat előtt teljes egészében távolítsa el a csomagolást.

## **FONTOS ÓVINTÉZKEDÉSEK**

Kövesse az alábbi alapvető biztonsági óvintézkedéseket:

- 1 Az eszközt 8 éves (vagy idősebb) gyermekek és csökkent fizikai, érzékszervi vagy mentális képességekkel rendelkező vagy tapasztalatlan személyek csak felügyelet alatt/mások utasításainak megfelelően és csak akkor használhatják, ha tisztában vannak a használatból eredő kockázatokkal.
    - Gyermekek nem játszhatnak az eszközzel.
    - A készülék tisztítását és karbantartását gyermekek csak felügyelet alatt és csak akkor végezhetik, ha 8 évesnél idősebbek.
    - Tartsa az eszközt és a kábelt 8 éven aluli gyermekektől elzárva.
  - 2 Ha túltölti, a kannából forró víz fröcsöghet.
  - 3 A kannát csak a hozzá adott tartóval használja (ahogy a tartót is csak a kannával).
  - 4 Ha a kábel megrongálódott, ki kell cseréltetni a gyártóval, egy szerviz munkatársával vagy egy hasonlóan szakképzett személlyel, hogy elkerülje a veszélyeket.
  - 5 A csatlakozókat tartsa szárazon.
-  **A készülék helytelen használata sérülést okozhat.**
-  **A készülék felületei felforrósodnak. A maradék hő miatt használat után forróak maradnak a felületek.**
-  **Ne tegye a kannát, a tartót, a kábelt semmilyen folyadékba.**
- 6 A kannát vízmelegítésen kívül más célra ne használja.
  - 7 Ne működtesse a készüléket, ha az megrongálódott vagy hibásan működik.

### **csak háztartási használatra**

## **MEGTÖLTÉS**

- 1 Vegye le a kannát a tartóról.
- 2 A fedél felnyitásához nyomja meg a fedélzárát.
- 3 Legalább két csésze vízzel töltsen meg legfeljebb a **max** jelig.
- 4 Ha túltölti, a kannából forró víz fröcsöghet.
- 5 Csupkja le a fedelet és nyomja le, hogy lezárja.

## **| BEKAPCSOLÁS**

- 6 Dugja be a tartó dugóját a falon levő aljzatba.
- 7 Tegye a kannát a tartóra - ügyeljen rá, hogy ne borítsa ki.
- 8 Állítsa a kapcsolót **|**-re. A lámpa kigyullad.

## **KIKAPCSOLÁS**

- 9 Amikor a víz forr, a kanna kikapcsol.
- 10 A kikapcsoláshoz állítsa a kapcsolót a  állásra vagy emelje le a kannát a tartóról.

<b>rajzok</b>	4 pecek	8 kapcsoló
1 szűrő	5 vezetősínek	9 tartó
2 fedél	6 fogantyú	
3 fedélzár	7 lámpa	

### ÁLTALÁNOS

- Amikor felemeli a kannát, lehet, hogy a tartót nedvesnek találja. Ne aggódjon – ez az automatikus kikapcsoláshoz használt gőz, ami lecsapódik és a kanna alatt levő szellőző nyílásokon át távozik.
- A kanna fenekén elszíneződést láthat. Ne aggódjon – ez az elemnek a kanna fenekéhez történő rögzítése miatt van.

### NEM ELEGENDŐ VÍZZEL TÖRTÉNŐ HASZNÁLAT

- Ez lerövidíti az elem élettartamát. A víz nélkül történő forraláskor a biztonsági kikapcsolás funkció kikapcsolja a kannát.
- Ekkor el kell távolítani a kannát a tartóról a biztonsági kikapcsolás visszaállításához.
- Helyezze a kannát a konyhapultra, míg lehül.

### ÁPOLÁS ÉS KARBANTARTÁS

- Húzza ki a tartót és tisztítás előtt hagyja lehűlni a kannát.
- Az összes felületet törölje le tiszta nedves kendővel.
- Nyissa ki a fedelét.
- A kioldáshoz fogja meg a szűrő tetejét és nyomja le és be a kannába.
- Emelje meg, vagy lökje ki a kannából.
- Öblítse át a szűrőt folyóvíz alatt, közben kefélje át egy puha kefével.
- Illessze a szűrő alját az edény csőrének alján található vezetősínekbe.
- Nyomja a szűrő tetejét a kiöntő felé, hogy a szűrő felső élei beugorjanak az edény csőre mögött található pecek mögé.

### **Vízkötelenítse rendszeresen (legalább havonta egyszer).**

- Legalább havonta egyszer távolítsa el a vízkövet bejegyzett vízkő eltávolítóval. Kövesse a vízkő eltávolító csomagolásán levő utasításokat.
-  Azoknak a garanciás termékeknek a javításáért, amelyeknek vízkő okozta a meghibásodását, díjat számítunk fel.

### KÖRNYEZETVÉDELEM

Hogy elkerülje az elektromos és elektronikus termékekben levő veszélyes anyagok által okozott környezeti és egészségügyi problémákat, az ilyen jellel jelölt készülékeket nem szabad a szét nem válogatott városi szemétbe tenni, hanem össze kell gyűjteni, újra fel kell dolgozni és újra kell hasznosítani.

 Talimatları okuyun, güvenli bir yerde saklayın, cihazın el değiřtirmesi halinde cihazla birlikte aktarın. Kullanmadan önce cihazın tüm ambalajını çıkarın.

## ÖNEMLİ GÜVENLİK KURALLARI

Ařağıdakiler dahil, tüm temel güvenlik önlemlerini izleyin:

- 1 Bu cihaz, 8 yař ve üzeri çocuklar ve yetersiz fiziksel, duyuumsal veya zihinsel kapasitelere sahip veya deneyim ve bilgisi bulunmayan kişiler tarafından, sadece denetim/talimat altında olmaları ve ięerilen tehlikeleri anlamaları kaydıyla kullanılabilir.
  - Çocuklar cihazla oyun oynamamalıdır.
  - Temizlik ve kullanıcı bakımı işlemleri, 8 yařın üzerinde ve denetim altında olmadıkları takdirde, çocuklar tarafından gerçekleştirilmemelidir.
  - Cihazı ve kablosunu 8 yařın altındaki çocuklardan uzak tutun.
- 2 Fazla doldurduğunuz takdirde, fokurdayan kaynar su, ısıtıcıdan dıřarı tařabilir.
- 3 Su ısıtıcısını sadece birlikte verilen taban ünitesiyle (veya taban ünitesini sadece birlikte verilen su ısıtıcısıyla) kullanın.
- 4 Hasarlı elektrik kabloları, güvenlik açısından sadece üretici, üreticinin yetkili servisleri veya benzer niteliklere sahip kişiler tarafından deęiřtirilmelidir.
- 5 Baęlantı parçalarını kuru tutun.
- ⚠ Cihazın yanlış biçimde kullanılması, yaralanmalara yol açabilir.
- ⚠ Cihazın yüzeyleri çok ısınabilir. Kalan ısı, yüzeyleri kullanımdan sonra sıcak tutmaya devam edecektir.
- ⊘ Su ısıtıcısını, taban ünitesini, elektrik kablosunu veya fiřini su veya başka bir sıvıya daldırmayın.
- 6 Su ısıtıcısını, su ısıtma dıřında bir amaçla kullanmayın.
- 7 Hasarlı veya arızalı cihazları çalıştırmayın.

### sadece ev ięi kullanım

## DOLDURMA

- 1 Su ısıtıcısını taban ünitesinden çıkarın.
  - 2 Kapaęı açmak için kapak kilidine bastırın.
  - 3 En az 2 fincan, en fazla maksimum (**max**) seviyeye kadar su doldurun.
  - 4 Fazla doldurduğunuz takdirde, fokurdayan kaynar su, ısıtıcıdan dıřarı tařabilir.
  - 5 Kapaęı kapatın ve kilitlemek için ařağı doęru bastırın.
- | **CIHAZI ÇALIřTIRMA**
- 6 Taban ünitesinin fiřini, elektrik prizine takın.
  - 7 Su ısıtıcısını taban ünitesine, ięindeki suyun dökülmemesine dikkat ederek yerleřtirin.
  - 8 Düęmeyi | konumuna getirin. Lamba yanacaktır.



<b>çizimler</b>	4 kanca	8 düğme
1 filtre	5 yuva	9 taban ünitesi
2 kapak	6 sap	
3 kapak kilidi	7 lamba	

### ○ CİHAZI KAPATMA

- 9 Su kaynaklığında su ısıtıcı kendiliğinden kapanacak.
- 10 Kapatmak için, düğmeyi ○ konumuna getirin veya elektrikli su ısıtıcısını taban ünitesinden kaldırın.

### 👁️ GENEL

- 11 Su ısıtıcısını yukarı kaldırdığınızda, taban ünitesi üzerinde nem görebilirsiniz. Endişelenmeyin; bu, cihazı otomatik olarak kapatmada kullanılan su buharıdır; bir süre sonra yoğunlaşarak su ısıtıcısının alt kısmındaki hava deliklerinden dışarı çıkar.
- 12 Su ısıtıcısının zemininde biraz renk solması olabilir. Endişelenmeyin; bu, rezistansın su ısıtıcısının zeminine teması nedeniyle oluşmaktadır.

### ⚠️ CİHAZI, YETERLİ MİKTARDA SUYLA KULLANMAMA

- 13 Bu durum rezistansın ömrünü kısaltır. Bir "susuz kaynama şalteri" su ısıtıcısını devre dışı bırakacaktır.
- 14 Sonra, şalteri sıfırlamak için su ısıtıcısını taban ünitesinden çıkarmalısınız.
- 15 Su ısıtıcısını soğuyana dek çalışma tezgahı üzerinde bekletin.

### 👁️ TEMİZLİK VE BAKIM

- 16 Temizlemeden önce, taban ünitesinin fişini prizden çekin ve su ısıtıcısının soğumasını bekleyin.
- 17 Tüm yüzeyleri nemli bezle silin.
- 18 Kapağı açın.
- 19 Filtrenin üst kısmını kavrayın ve yerine takmak üzere, su ısıtıcısına doğru aşağı itin.
- 20 Su ısıtıcısından kaldırarak veya yana eğerek çıkarın.
- 21 Filtreyi akan musluk suyu altında yumuşak bir fırça ile fırçalayarak iyice durulayın.
- 22 Filtrenin alt kısmını, ağzın alt kısmındaki yuvalara takın.
- 23 Filtrenin üst kısmını, filtrenin üst kenarlarını ağzın arkasındaki kancalara girmeye zorlamak için, ağıza doğru itin.

### **Düzenli olarak kireç giderme işlemi uygulayın (en az ayda bir).**

- 24 Cihazda ayda en az bir kez, tescilli bir kireç giderici ürünle düzenli olarak kireç giderme işlemi gerçekleştirin. Kireç giderici ürünün ambalajının üzerinde yer alan talimatları izleyin.
- ✳️ Garanti kapsamında kireç nedeniyle arızalı olarak gelen gelen ürünlerin onarımları ücrete tabi olacaktır.

### 🗑️ ÇEVRE KORUMA

Elektrikli ve elektronik cihazlardaki tehlikeli maddelerin neden olduğu çevre ve sağlık sorunlarını önlemek amacıyla bu simge ile işaretlenen cihazlar, genel atık konteynerlerine değil, geri dönüşüm konteynerlerine bırakılmalıdır.

Bakanlıkça tespit ve ilan edilen kullanım ömrü 7 yıldır

Taşıma ve nakliye sırasında dikkat edilecek hususlar :

Ürünü düşürmeyiniz

Darbelere maruz kalmamasını sağlayınız

Cihazı nakliye sırasında orijinal ambalajında taşıyınız.

 Citiți instrucțiunile, păstrați-le într-un loc sigur; dacă dați aparatul altcuiva, nu uitați să dați și instrucțiunile. Îndepărtați toate ambalajele înainte de folosire.

## **PREVEDERI IMPORTANTE DE SIGURANȚĂ**

Respectați măsurile de siguranță de bază, inclusiv:

- 1 Aparatul poate fi folosit de copii în vârstă de 8 ani sau mai mari și de către persoane cu capacități fizice, senzoriale sau mentale reduse sau lipsă de experiență și cunoștințe dacă sunt supravegheați/instruiți și înțeleg pericolele la care se supun.
  - Copiii nu trebuie să se joace cu aparatul.
  - Curățarea și utilizarea de către utilizator nu trebuie efectuate de copii decât dacă aceștia au peste 8 ani și sunt supravegheați.
  - Nu lăsați aparatul și cablul la îndemâna copiilor sub 8 ani.
- 2 Dacă umpleți prea mult, riscați ca vasul să verse apa care fierbe.
- 3 Folosiți vasul doar împreună cu suportul său (și vice versa).
- 4 În cazul în care cablul este deteriorat, trebuie înlocuit de către fabricant, agentul de service sau orice altă persoană calificată, pentru a evita accidente.
- 5 Nu udați conectorii.

 Utilizarea incorectă a aparatului poate produce leziuni.

 Suprafețele aparatului se vor încinge. Căldura reziduală va păstra suprafețele fierbinți după utilizare.

 Feriți vasul, suportul, cablul ori întrerupătorul de orice lichid.

- 6 Nu folosiți vasul decât pentru încălzirea apei.
- 7 Nu operați aparatul dacă este stricat sau nu funcționează corect.

**exclusiv pentru uz casnic**

## **UMPLERE**

- 1 Îndepărtați vasul de pe suport.
- 2 Apăsăți butonul de deblocare a capacului pentru a deschide capacul.
- 3 Umpleți cu cel puțin 2 căni de apă, însă nu depășiți semnul **max**.
- 4 Dacă umpleți prea mult, riscați ca vasul să verse apa care fierbe.
- 5 Închideți capacul și apăsați pentru a-l bloca.

## | **PORNIRE**

- 6 Conectați suportul la priza de pe perete.
- 7 Așezați vasul pe suport - fiți atenți să nu vărsați apa.
- 8 Comutați întrerupătorul la |. Becul se va aprinde.

## ○ **OPRIREA**

- 9 Când apa fierbe, vasul se va opri.
- 10 Pentru a opri aparatul, mutați comutatorul pe ○ sau ridicați carafa de pe suport.

## **GENERAL**

- 11 Când luați vasul, este posibil să descoperiți că suportul este umed. nu vă faceți griji - este aburul folosit pentru oprirea automată, care mai apoi se condensează și este evacuat prin orificiile de sub vas.

<b>schite</b>	4 cârlig	8 întrerupător
1 filtru	5 ghidaj	9 suport
2 capac	6 mâner	
3 buton de deblocare capac	7 bec	

12 Este posibil să observați o decolorare pe fundul vasului. din nou, nu vă faceți griji – este din cauza combinării elementului cu fundul vasului.

### FOLOSIREA CU APĂ INSUFICIENTĂ

13 Aceasta va scurta viața elementului. Fierberea fără apă va opri automat aparatul.

14 Pentru a reseta fierberea, trebuie să luați vasul de pe suport.

15 Așezați vasul pe o suprafață de lucru până când se răcește.

### ÎNGRIJIRE ȘI ÎNTREȚINERE

16 Scoateți suportul din priză și lăsați vasul să se răcească înainte de a le curăța.

17 Ștergeți suprafețele exterioare cu o cârpă umedă curată.

18 Deschideți capacul.

19 Prindeți partea de sus a filtrului și apăsați-l în jos și în carafă pentru a-l elibera.

20 Ridicați-l sau înclinați-l pentru a-l scoate din carafă.

21 Spălați filtrul sub jet de apă, folosind o perie moale.

22 Montați partea de jos a filtrului în ghidajul din partea de jos a picurătorului.

23 Împingeți partea sus a filtrului înspre picurător, pentru a forța capetele superioare ale filtrului în cârligele din spatele picurătorului.

### **Detartrați regulat, (cel puțin o dată pe lună).**

24 Detartrați aparatul cel puțin o dată pe lună, folosind un detartrant brevetat. Urmați instrucțiunile de pe ambalajul detartrantului.

 Produsele aflate în garanție, returnate din cauza defecțiunilor provocate de particule de calcar, vor fi reparate aplicându-se un preț de reparare.

### PROTEJAREA MEDIULUI

Pentru a evita probleme de mediu și sănătate cauzate substanțele periculoase din aparatele electrice și electronice, aparatele marcate cu acest simbol nu trebuie aruncate direct la gunoi, ci trebuie recuperate, refolosite sau reciclate.

 Прочетете инструкциите, запазете ги и ги предавайте, ако предавате и уреда.

Отстранете всички опаковки преди употреба.

### **ВАЖНИ ПРЕДПАЗНИ МЕРКИ**

Следвайте основните мерки за безопасност, включително:

1 Този уред може да се използва от деца над 8-годишна възраст, както и от хора с ограничени физически, сетивни или умствени способности, или липса на опит и познания, ако са нагледжани/инструктирани и разбират опасностите с това.

- С уреда не трябва да играят деца.
- Почистването и поддръжката не трябва да се извършват от деца, освен ако те не са над 8-годишна възраст и някой ги наглежда.

• Пазете уреда и кабела от деца под 8-годишна възраст.

2 Ако препълните каната, от нея може да пръска вряла вода.

3 Използвайте каната само заедно с предоставената поставка (и обратно).

4 Ако кабелът е повреден, той трябва да се замени от производителя, негов представител за сервизно обслужване или друго квалифицирано за тази цел лице, за да се избегне всякакъв риск.

5 Поддържайте конекторите сухи.

 Неправилната употреба на уреда може да доведе до нараняване.

 Повърхността на уреда ще се нагорещи. Остатъчната топлина ще поддържа повърхностите нагорещени след употреба.

 Не поставяйте каната, поставката, кабела и щепсела в течност.

6 Не използвайте каната за други цели, освен за стопляне на вода.

7 Не използвайте уреда, ако е повреден или не работи изрядно.

**само за домашна употреба**

### **ПЪЛНЕНЕ**

1 Отстранете каната от поставката.

2 Натиснете блокировка на капака, за да отворите капака.

3 Напълнете каната с най-малко 2 чаши вода, но без да превишавате обозначението **max**.

4 Ако препълните каната, от нея може да пръска вряла вода.

5 Затворете капака и до натиснете, за да се заключи.

### **| ВКЛЮЧВАНЕ**

6 Включете поставката в стенния контакт.

7 Поставете каната на поставката.

8 Преместете ключа в позиция **I**. Лампичката ще светне.

<b>илюстрации</b>	4 кука	8 ключ
1 филтър	5 направляващи елементи	9 поставка
2 капак	6 дръжка	
3 блокировка на капака	7 лампичка	

## ○ ИЗКЛЮЧВАНЕ

- 9 Когато водата заври, каната ще се изключи.
- 10 За да изключите, преместете превключвателя на положение ○ или повдигнете термоканата от поставката.

## 👁 ОБЩИ УКАЗАНИЯ

- 11 Когато вдигнете каната, е възможно да забележите влага на поставката. Не се притеснявайте – това е парата, която спомага за автоматичното изключване и която след това се кондензира и изтича през отворите под каната.
- 12 Можете да забележите известно обезцветяване на дъното на каната. Отново, не се притеснявайте – това се дължи на нагревателя, свързан с долната част на каната.

## ⚠ УПОТРЕБА С НЕДОСТАТЪЧНО ВОДА

- 13 Това ще съкрати живота на нагревателя. Предпазител за защита от завиране без вода ще изключи каната.
- 14 След това трябва да отстраните каната от поставката, за да нулирате предпазителя.
- 15 Поставете каната върху работната повърхност, докато изстине.

## 👁 ГРИЖИ И ПОДДРЪЖКА

- 16 Преди почистване изключете поставката от контакта и оставете каната да се охлади.
- 17 Почистете всички повърхности с чиста влажна кърпа.
- 18 Отворете капака.
- 19 Хванете горната част на капака и я натиснете надолу към каната, за да го освободите.
- 20 Повдигнете или го издърпайте от каната.
- 21 Изплакнете филтъра под течаща вода, като същевременно го почистите с мека четка.
- 22 Поставете долната част на филтъра върху направляващите елементи в долната част на улея.
- 23 Притиснете горната част на филтъра към улея, за да наложите горните краища на филтъра върху куките зад улея.

## Редовно почиствайте котления камък (поне веднъж месечно).

- 24 Почиствайте котления камък най-малко всеки месец, с препарат за отстраняване на наслагвания от собственика. Следвайте инструкциите на опаковката на препарата.
- ✳ Продукти под гаранция, върнати с повреди в резултат от натрупване на котлен камък, подлежат на такса за ремонт.

## ОПАЗВАНЕ НА ОКОЛНАТА СРЕДА

- За да се избегнат екологични и здравни проблеми поради наличие на опасни субстанции в електрическите и електронни стоки, уредите, обозначени с този символ, не трябва да се изхвърлят заедно с несортирани общински отпадъци, а следва да се върнат обратно, да се използват отново или рециклират.

## تشغيل

6 أوصل القاعدة بالتيار الكهربائي.

7 ضع الغلاية على القاعدة.

8 ضع مفتاح التشغيل بوضعية |. سوف تضئ اللمبة.

## الإطفاء

9 سوف تتوقف الغلاية عندما يغلي الماء.

10 للإيقاف، حرك المفتاح إلى ○ أو ارفع الغلاية من القاعدة.

## عام

11 عند رفع الغلاية قد ترى رطوبة في القاعدة. لا تقلق، إنّه البخار المكثف الذي يستخدم لإطفاء الغلاية ألياً والذي يخرج من فتحات التهوية الموجودة تحت الغلاية.

12 يمكن ملاحظة فقدان اللون في الجزء الأسفل من الغلاية. لا تقلق، فهو يعود للاتصاق المواد في هذا الجزء.

## الاستخدام مع ماء غير كاف

13 الاستخدام مع ماء غير كاف يقلل من عمر الجهاز. في حالة استخدام الغلاية في هذه الظروف فإن الآلية المضادة للغلي الجاف تطفى الغلاية.

14 حينذاك عليك أن تفصل الغلاية عن القاعدة لاستعادة الآلية.

15 تثبت الغلاية على السطح الذي تعمل عليه لغاية برودها.

## العناية والصيانة

16 افصل الجهاز عن التيار الكهربائي واتركه يبرد تماما قبل تنظيفه.

17 قم بمسح جميع الأسطح بقطعة قماش مبللة.

18 افتح الغطاء.

19 أمسك الجزء العلوي من الفلتر وادفعه لأسفل وفي الغلاية لتحريره.

20 ارفعه أو أمله لإخراجه من الغلاية.

21 اغسل المصفاة تحت الحنفية بماء جار مع تفريشها بفرشة ليّنة.

22 ركب الجزء السفلي للفلتر في الأدلة الموجودة في أسفل الفوهة.

23 ادفع الجزء العلوي من الفلتر نحو الفوهة لإدخال الحواف العلوية للفلتر في المشابك الموجودة خلف الفوهة.

24 قم بإزالة الرواسب بانتظام (على الأقل شهريا).

24 قم بإزالة ترسبات الجهاز شهريا على الأقل بجهاز لإزالة الترسبات. اتبع التعليمات الموجودة على عبوة جهاز إزالة الترسبات.

\* إصلاح المنتجات خلال مدة الضمانة والتي تعاني من عطل بسبب عدم إزالة طبقة الأوساخ بانتظام، يدفع عنها مبلغ مادي.

## رمز سلة المهملات على العجلة



لتجنب المشاكل البيئية والصحية بسبب المواد الخطرة في المعدات الكهربائية والإلكترونية، يجب عدم التخلص من الأجهزة المميزة بهذا الرمز مع نفايات البلدية غير المصنفة ولكن استعادتها أو إعادة استخدامها أو إعادة تدويرها.

الرسومات		
1 فلتر	4 مشبك	8 مفتاح التشغيل
2 غطاء	5 أدلة	9 قاعدة
3 قفل الغطاء	6 مقبض	
	7 لمبة	

اقرأ التعليمات واحفظها في مكان آمن. في حالة اهداء الجهاز لشخص آخر ارفق معه التعليمات. يجب ازالة جميع الأغلفة قبل الاستعمال.

### ⚠️ إجراءات أمان ضرورية

يجب اتخاذ إجراءات الأمان الأساسية التالية:

- لا يجوز استخدام الجهاز إلا من قبل شخص بالغ ومسؤول. استخدم الجهاز ثم احفظه بعيدا عن متناول الأطفال.
  - يمكن استخدام هذا الجهاز بواسطة الأطفال الذين تتراوح أعمارهم من 8 سنوات فما فوق والأشخاص ذوي القدرات الجسدية أو الحسية أو العقلية المنخفضة أو عديمي الخبرة والمعرفة إذا تم الإشراف عليهم/تعليمهم ويفهمون المخاطر المعنية.
    - يجب ألا يعيثر الأطفال بالجهاز.
    - يجب عدم قيام الأطفال بالتنظيف والصيانة إلا إذا كانوا أكبر من 8 سنوات مع الإشراف عليهم.
    - اجعل الجهاز والكتلات بعيدا عن متناول الأطفال دون سن 8 سنوات.
  - لم تم ملء الغلاية زيادة عن الحد، يمكن سقوط ماء مغلي.
  - استخدم الغلاية مع القاعدة الأصلية وبالعكس.
  - إذا كان السلك متضررا فاطلب استبداله في الشركة المصنعة في مكتبها للبيع أو عن طريق مهنيّ محترف، لمنع أي حادث ممكن.
  - حافظ على جميع أجزاء الاتصال والقابس جافة.
    - ⚠️ يمكن أن يسبب إساءة استخدام الجهاز إصابات.
    - ⚠️ سوف تصبح أسطح الجهاز ساخنة. سوف تبقى الحرارة المتبقية الأسطح ساخنة بعد الاستخدام.
  - ⊘ لا تتمرر الغلاية أو القاعدة أو السلك أو مفتاح التشغيل في أي سائل.
  - 6 لا تستخدم الغلاية لغرض آخر غير غلي الماء.
  - 7 لا تستخدم الجهاز إذا كان نالفا أو لا يعمل بصورة صحيحة.
- للاستعمال المنزلي فقط**

### 👁️ الملء

- افصل الغلاية عن القاعدة.
- اضغط على قفل الغطاء لفتح الغطاء.
- املا ما لا يقل عن 2 كوب من الماء ولكن ليس فوق علامة max.
- لم تم ملء الغلاية زيادة عن الحد، يمكن سقوط ماء مغلي.
- أغلق الغطاء واضغط لأسفل لقفله.

21400-70 220-240V~50/60Hz 1850-2200Watts

21400-70 220-240В~50/60Гц 1850-2200 Вт

552-802