



LG OLED TV

THE ULTIMATE DISPLAY

РУКОВОДСТВО ПОЛЬЗОВАТЕЛЯ

Перед началом эксплуатации устройства внимательно прочтите настоящее руководство и сохраните его для будущего использования

EG91**

EG92**

EG96**

EF95**

EAC



032



www.lg.com

P/NO : MFL68823614(1506-REV04)

Напечатано в России

СОДЕРЖАНИЕ / МАЗМҰНЫ / ЗМІСТ

A-3 Настройка ТВ / Теледидарды жөнге салу / Налаштування ТВ

- A-3 Подсоединение подставки/ Сүйемелді жалғау/ Під'єднання підставки
- A-10 Укладка кабелей /Кет- кәбіл/ Закріплення кабелів

ОБЩЕЕ

СПИСОК ЯЗЫКОВ / ТІЛДІҢ ТІЗБЕСІ / СПИСОК МОВ

- Русский
- Қазақша
- Українська

ЯЗЫКИ

A-10 УСТАНОВКА ПОДКЛЮЧЕНИЙ / ҚОСЫЛЫМДАРДЫ ОРНАТУ / ВСТАНОВЛЕННЯ ПІДКЛЮЧЕННЯ

- A-10 Подключение антенны /Антеннаны қосу /Підключення до антени
- A-11 Подключение спутниковой тарелки /Жер-серіктік антеннаны қосу / Підключення до супутника
- A-12 HDMI-соединение /HDMI - қосу /HDMI-підключення
- A-14 ARC (Audio Return Channel) подключение /ARC(Audio Return Channel) қосу / ARC (Audio Return Channel) підключення
- A-14 DVI-HDMI подключение /DVI - HDMI қосу /DVI до HDMI підключення
- A-15 Компонентное подключение/Компонентті қосу /Компонентне підключення
- A-16 Композитное подключение/Композит қосу /Композитне підключення
- A-17 Подключение наушников /Құлаққаптың қосуы /Підключення навушників
- A-18 Вывод звука / Дыбыстың тұжырымы/Аудіо підключення
- A-19 Подключение внешних USB-устройств /Сыртқы USB- құрылымның қосуы/Підключення зовнішніх USB-пристроїв
- A-20 Подключение CAM-модуля (Conditional Access Module - Модуль Условного Доступа)/ CAM-модуля қосуы (Шартты рұқсат алудың модульсы) немесе CI модуль / Підключення CAM-модуля (Модуль умовного доступу) або CI-модуль)
- A-21 Подключение по SCART /Қосу ша SCART /Підключення по SCART

B-1 ТЕХНИЧЕСКИЕ ХАРАКТЕРИСТИКИ / ТЕХНИКАЛЫҚ СИПАТТАР / ТЕХНІЧНІ ХАРАКТЕРИСТИКИ

ОБЩЕЕ

Настройка ТВ/ Теледидарды жөнге салу/ Налаштування ТВ

Изображение может отличаться от Вашего ТВ
Сурет сіздің ТВ деген ажыратылу біледі.
Зображення може відрізняться від вашого ТВ.

Подсоединение подставки / Сүйемелді жалғау / Під'єднання підставки



55EG91**

1

Защитная упаковка/ Захисна упаковка

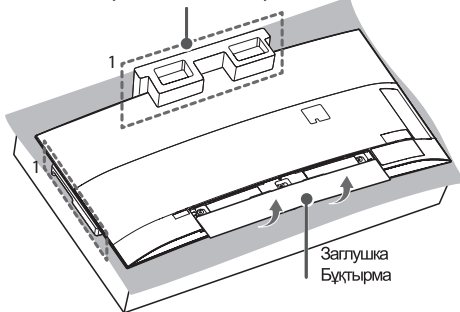

- 1
 - Для крепления подставки к телевизору, положите изогнутый пенопласт из коробки на плоскую поверхность, а затем аккуратно положите телевизор на пенопласт, подложив между ними пакет из упаковки.
 - Теледидарды тұраққа бекіту үшін, қорап ішіндегі иілген пенопласты тегіс жерге орнатып, үстіне қаптамадағы пакетті жайыңыз. Содан кейін теледидарды пенопласт үстіне қойыңыз.
 - Для кріплення підставки до телевізора, покладіть вигнутий пінопласт з коробки на плоску поверхню, а потім акуратно покладіть телевізор на пінопласт, підклавши між ними пакет з упаковки.

ВНИМАНИЕ / ЕСКЕРТУ/ УВАГА

- Не поднимайте телевизор без подставки. Выступающие кнопки джойстика могут быть повреждены./
- Теледидарды тұрақсыз көтермеңіз. Джойстиктин шығыңқы түймелері зақымдануы мүмкін.
- Не піднімайте телевізор без підставки. Виступаючі кнопки джойстика можуть бути пошкоджені.

2

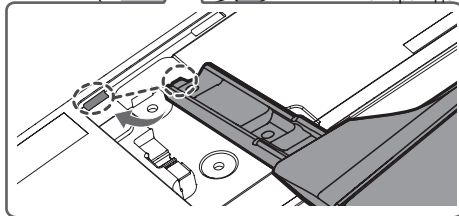
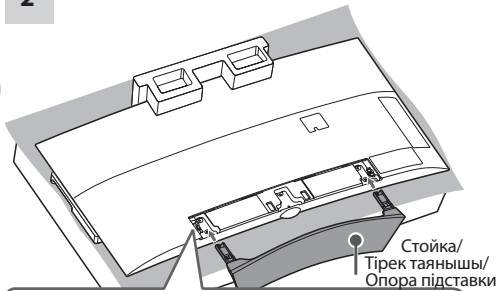

3

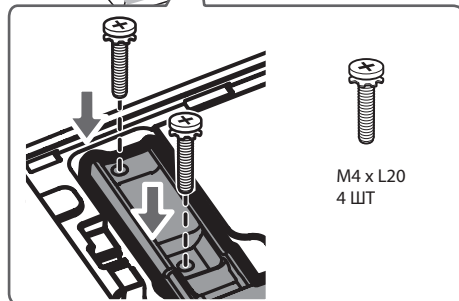
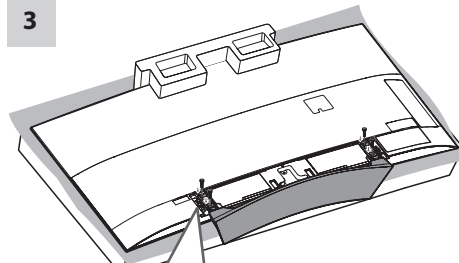

A-4 ПОДСОЕДИНЕНИЕ ПОДСТАВКИ / СҮЙЕМЕЛДІ ЖАЛҒАУ / ПІД'ЄДНАННЯ ПІДСТАВКИ

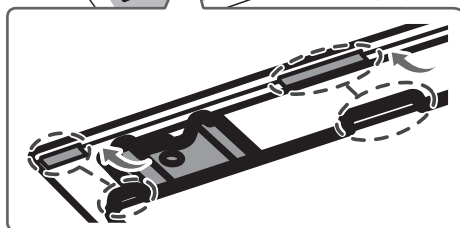
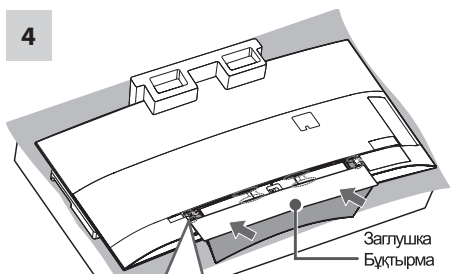

ВНИМАНИЕ / ЕСКЕРТУ / УВАГА

- Вставьте выступающие части подставки крышки в отверстия/ Тіректің шығып тұрған бөліктерін тесікке салыңыз/ Вставте виступаючі частини підставки кришки в отвори.

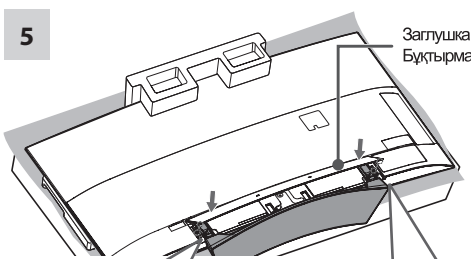

ВНИМАНИЕ / ЕСКЕРТУ / УВАГА

- Вставьте заглушку в отверстие до щелчка. Мягко нажмите на заглушку, так чтобы нетканый материал внутри плотно закрепился/ Қақпақты тесікке орнатыңыз. Ішіндегі тоқылмаған материал тығыздалып орнатылу үшін бекітпені ақырын басыңыз/ Вставте заглушку в отвір до клацання. М'яко натисніть на заглушку, так щоб нетканый материал всередині щільно закріпився.

55EG92**, 55EG96**

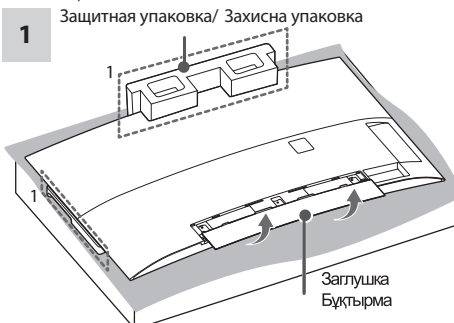

- Для крепления подставки к телевизору, положите изогнутый пенопласт из коробки на плоскую поверхность, а затем аккуратно положите телевизор на пенопласт, подложив между ними пакет из упаковки.
 - Теледидарды тұраққа бекіту үшін, қорал ішіндегі иілген пенопластты тегіс жерге орнатып, үстіне қаптамадағы пакетті жайыңыз. Содан кейін теледидарды пенопласт үстіне қойыңыз.
 - Для кріплення підставки до телевізора, покладіть вигнутий пінопласт з коробки на плоску поверхню, а потім акуратно покладіть телевізор на пінопласт, підклавши між ними пакет з упаковки.

ВНИМАНИЕ / ЕСКЕРТУ / УВАГА

- Не поднимайте телевизор без подставки. Выступающие кнопки джойстика могут быть повреждены./
- Теледидарды тұрақсыз көтерімеңіз. Джойстиктин шығыңқы түймелері зақымдануы мүмкін.
- Не піднімайте телевізор без підставки. Виступаючі кнопки джойстика можуть бути пошкоджені.

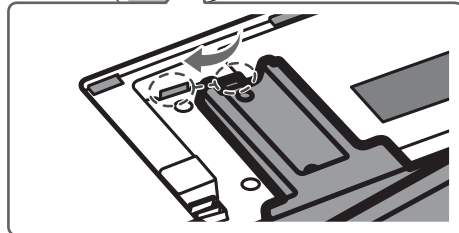
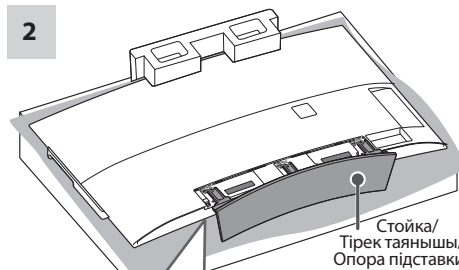

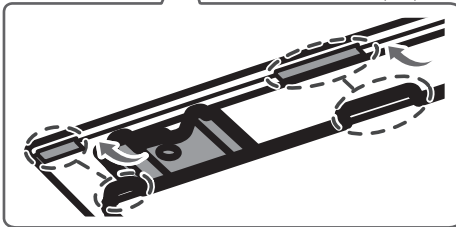
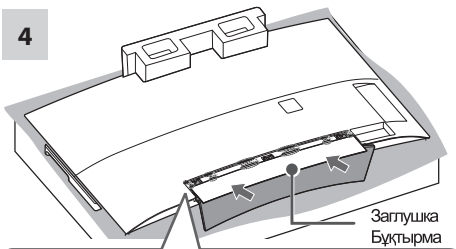
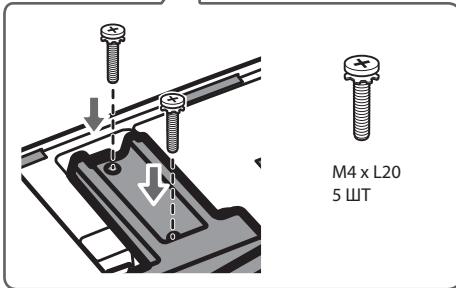
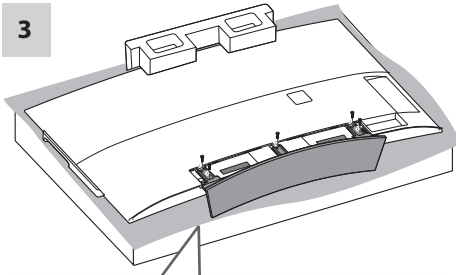

ВНИМАНИЕ / ЕСКЕРТУ / УВАГА

- Вставьте выступающие части подставки крышки в отверстия/ Тіректің шығып тұрған бөліктерін тесікке салыңыз/ Вставте виступаючі частини підставки кришки в отвори.

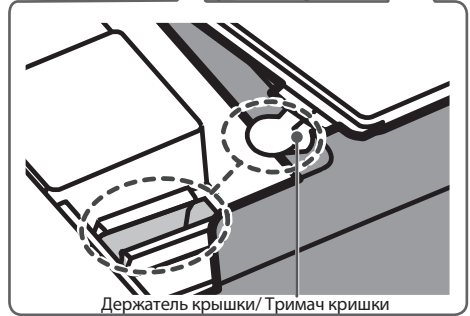
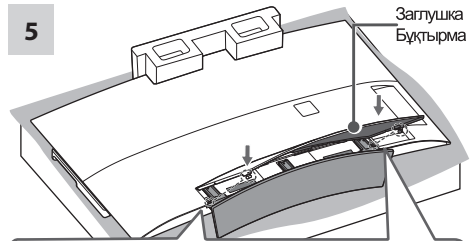

ВНИМАНИЕ / ЕСКЕРТУ / УВАГА

- Вставьте заглушку в отверстие до щелчка. Мягко нажмите на заглушку, так чтобы нетканый материал внутри плотно закрепился/ Қаппақты тесікке орнатыңыз. Ішіндегі тоқылмаған материал тығыздалып орнатылу үшін бекітпені ақырын басыңыз/ Вставте заглушку в отвір до клацання. М'яко натисніть на заглушку, так щоб нетканый матеріал всередині щільно закріпився.

65EG96**

Защитная упаковка/ Захисна упаковка

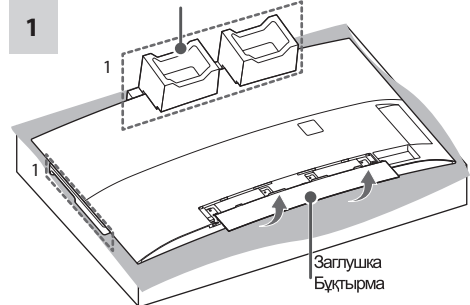

- Для крепления подставки к телевизору, положите изогнутый пенопласт из коробки на плоскую поверхность, а затем аккуратно положите телевизор на пенопласт, подложив между ними пакет из упаковки.
 - Теледидарды тұраққа бекіту үшін, қорап ішіндегі иілген пенопласты тегіс жерге орнатып, үстіне қаптамадағы пакетті жайыңыз. Содан кейін теледидарды пенопласт үстіне қойыңыз.
 - Для кріплення підставки до телевізора, покладіть вигнутий пінопласт з коробки на плоску поверхню, а потім акуратно покладіть телевізор на пінопласт, підклавши між ними пакет з упаковки.

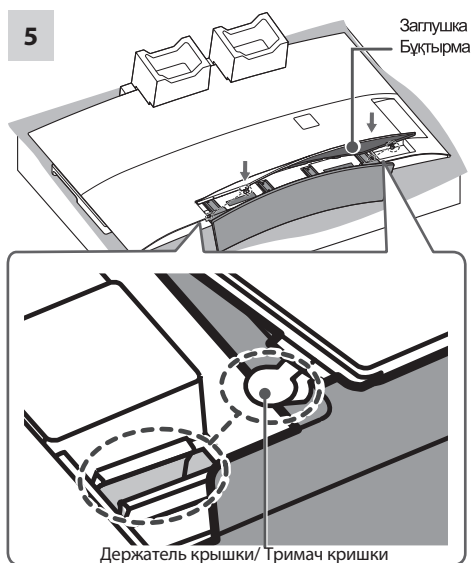
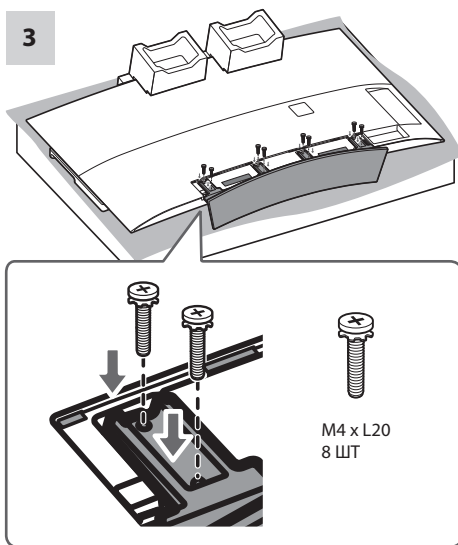
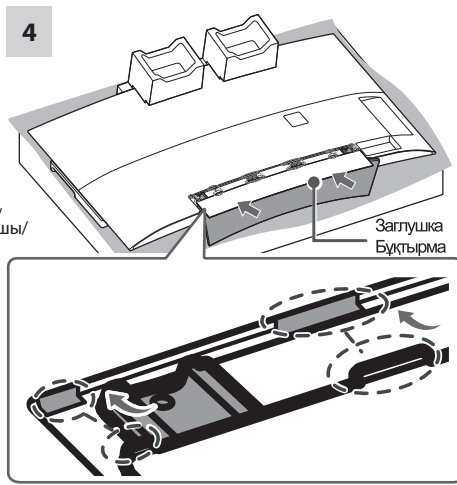
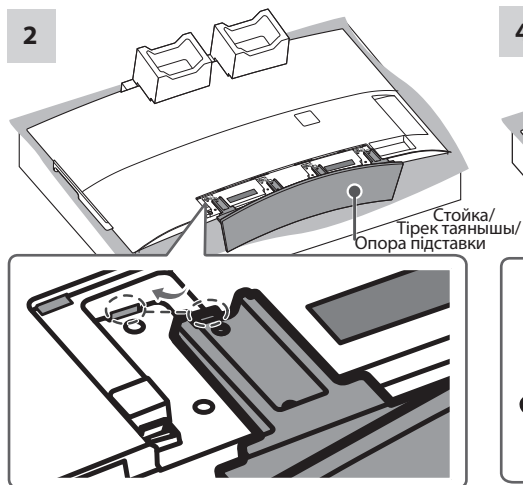

**ВНИМАНИЕ / ЕСКЕРТУ /
УВАГА**

- Вставьте выступающие части подставки крышки в отверстия/ Тіректің шығып тұрған бөліктерін тесікке салыңыз/ Вставте виступаючі частини підставки кришки в отвори.

**ВНИМАНИЕ / ЕСКЕРТУ /
УВАГА**

- Вставьте заглушку в отверстие до щелчка. Мягко нажмите на заглушку, так чтобы нетканый материал внутри плотно закрепился/ Қапқакты тесікке орнатыңыз. Ішіндегі тоқылмаған материал тығыздалып орнатылу үшін бекітпені ақырын басыңыз/ Вставте заглушку в отвір до клацання. М'яко натисніть на заглушку, так щоб нетканый материал всередині щільно закріпився.

55EF95**

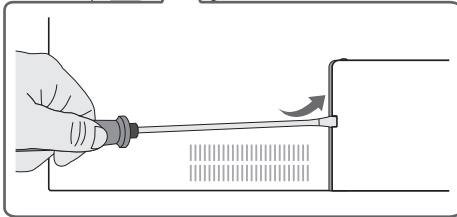
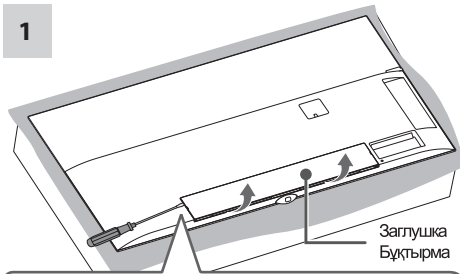

ВНИМАНИЕ / ЕСКЕРТУ / УВАГА

- Не поднимайте телевизор без подставки. Выступающая кнопка-джойстик может быть повреждена. Используйте плоский инструмент, чтобы удалить заглушку.
- Теледидарды тұрақсыз көтермеңіз. Джойстиктин шығыңқы түймелері зақымдануы мүмкін.
- Не піднімайте телевизор без підставки. Виступаюча кнопка-джойстик може бути пошкоджена. Використовуйте плоский інструмент, щоб видалити заглушку.

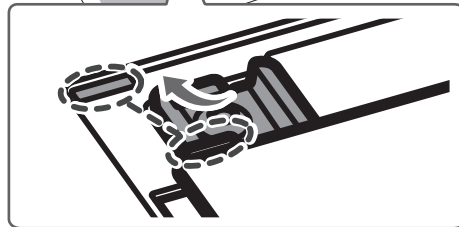
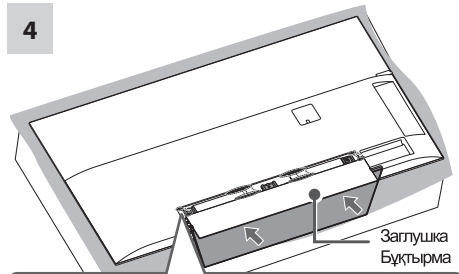
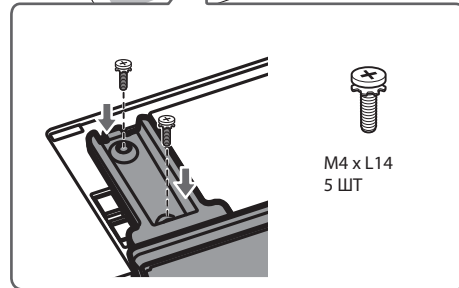
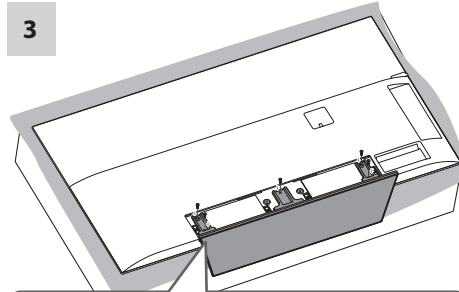
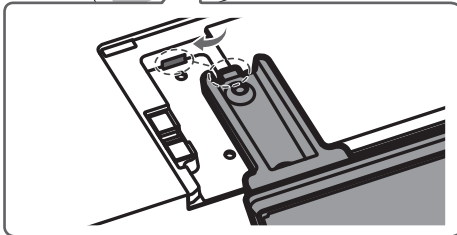
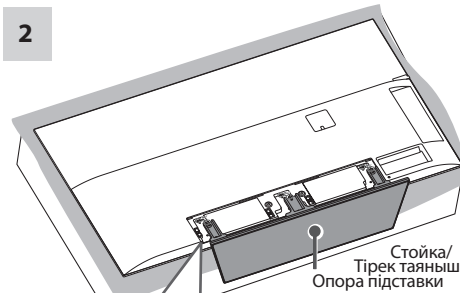

ВНИМАНИЕ / ЕСКЕРТУ / УВАГА

- Вставьте выступающие части подставки крышки в отверстия /
- Тіректің шығып тұрған бөліктерін тесікке салыңыз /
- Вставьте виступаючі частини підставки кришки в отвори.

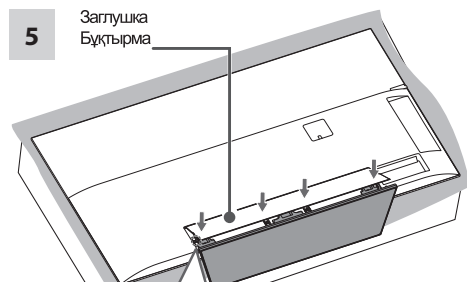

ВНИМАНИЕ / ЕСКЕРТУ / УВАГА

- Вставьте заглушку в отверстие до щелчка. Мягко нажмите на заглушку, так чтобы нетканый материал внутри плотно закрепился/ Қақпақты тесікке орнатыңыз. Ішіндегі тоқылмаған материал тығыздалып орнатылу үшін бекітпені ақырын басыңыз/ Вставьте заглушку в отвір до клацання. М'яко натисніть на заглушку, так щоб нетканый материал всередині щільно закріпився.

65EF95**

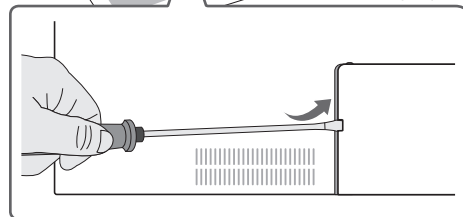
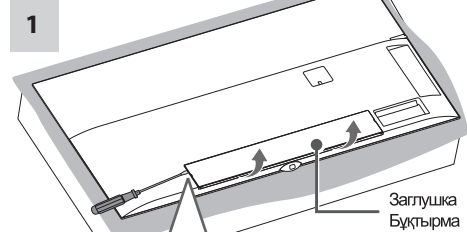

ВНИМАНИЕ / ЕСКЕРТУ / УВАГА

- Не поднимайте телевизор без подставки. Выступающая кнопка-джойстик может быть повреждена. Используйте плоский инструмент, чтобы удалить заглушку.
- Теледидарды тұрақсыз көтермеңіз. Джойстиктин шығыңқы түймелері зақымдануы мүмкін.
- Не піднімайте телевизор без підставки. Виступаюча кнопка-джойстик може бути пошкоджена. Використовуйте плоский інструмент, щоб видалити заглушку.

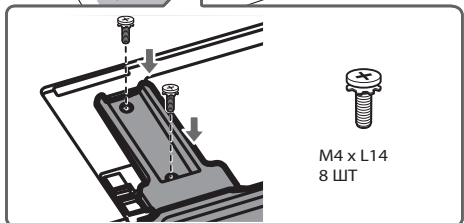
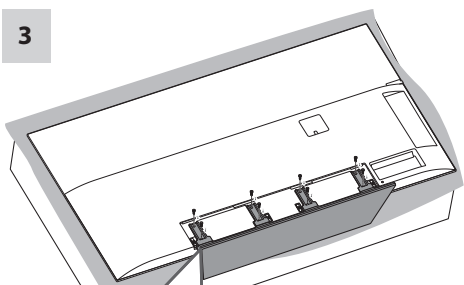
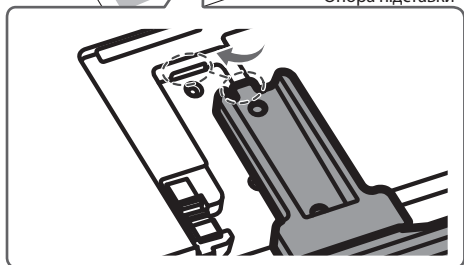
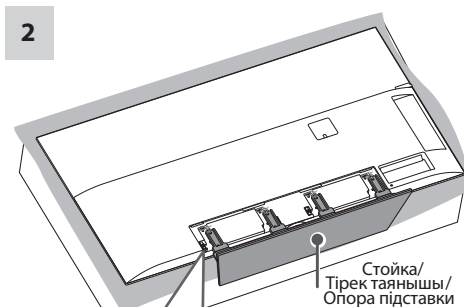

4

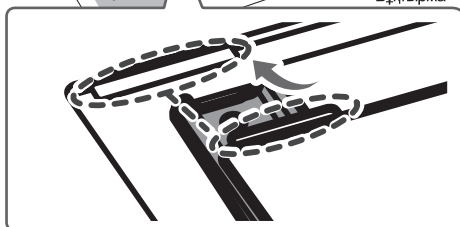
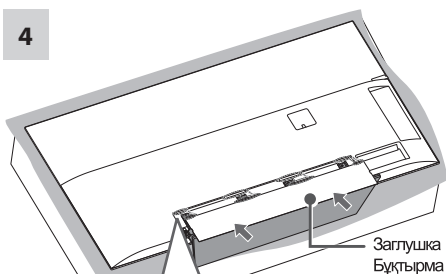

ВНИМАНИЕ / ЕСКЕРТУ / УВАГА

- Вставьте выступающие части подставки крышки в отверстия/
- Тіректің шығып тұрған бөліктерін тесікке салыңыз/
- Вставьте выступаючі частини підставки кришки в отвори.

5

Заглушка
Бұқтырма

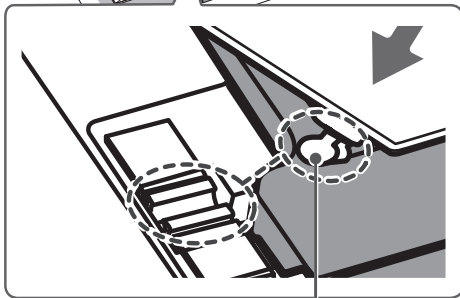
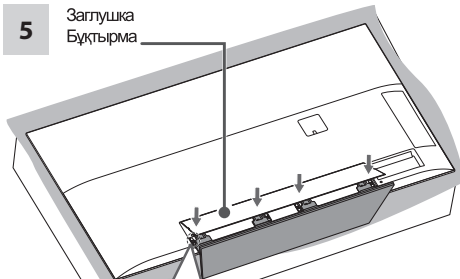

Держатель крышки/ Тримач кришки

ВНИМАНИЕ / ЕСКЕРТУ / УВАГА

- Вставьте заглушку в отверстие до щелчка. Мягко нажмите на заглушку, так чтобы нетканый материал внутри плотно закрепился/ Қақпақты тесікке орнатыңыз. Ішіндегі тоқылмаған материал тығыздалып орнатылу үшін бекітпені ақырын басыңыз/ Вставьте заглушку в отвір до клацання. М'яко натисніть на заглушку, так щоб нетканый материал всередині щільно закріпився.

ПРИМЕЧАНИЕ / ЕСКЕРТПЕ / ПРИМІТКА

- Отсоедините подставку от телевизора, прежде чем крепить телевизор на стену, выполняя процедуру прикреплени в обратном порядке.
- Астынан тіреуді теледидардан отсоедините, алдымен немен крепить теледидар қабырғаға, прикреплени рәсімін қарама-қарсы тәртіпте орындай.
- Від'єднайте підставку від телевізора, перш ніж кріпити телевізор на стіну, виконуючи процедуру прикріплення в зворотному порядку.

ВНИМАНИЕ / ЕСКЕРТУ / УВАГА

- При подсоединении подставки к телевизору положите его экраном вниз на мягкую поверхность плоскую поверхность, чтобы предотвратить появление царапин.
- Тіректі теледидарға бекіткен кезде, экран сырылып қалмауы үшін оның бетін төмен қаратып, төсем төселген үстелге немесе тегіс бетке қойыңыз.
- При приєднанні підставки до телевізора покладіть його екраном вниз на м'яку поверхню або на плоску поверхню, щоб запобігти появі подряпин.
- Убедитесь, что винты установлены правильно и надежно закреплены. (Если они не закреплены достаточно надежно, телевизор может упасть после установки)
- Илан- не бұрандалар дұрыс тағайынды және сенімді бекітулі. (Олар біраз сенімді бекітулі, қарамастан теледидар кейін қондырғының жығылу біледі).
- Переконайтеся, що гвинти встановлені правильно і надійно закріплені. (Якщо вони не закріплені досить надійно, телевізор може впасти після установки)
- Не прилагайте чрезмерных усилий при затягивании винтов. В противном случае, это может привести к поломке винта и повреждению телевизора.
- Өдеттен тыс мехнаттарды при бұранданың созбалауының қоса бермеппін. Әйтпесе, сол к бұранданың бұзылуының және теледидардың бұзылуының келтіру біледі./
- Не натискайте при затягуванні гвинтів. В іншому випадку, це може призвести до поломки гвинта і пошкодження телевізора.

УКЛАДКА КАБЕЛЕЙ / КЕТ- КӘБІЛ/ ЗАКРІПЛЕННЯ КАБЕЛІВ

Изображение может отличаться от Вашего ТВ.
Сурет сіздің ТВ деген ажыратылу біледі.
Зображення може дещо відрізнятися від
реального вигляду вашого телевізора.

Сборка и укладка кабелей вместе, при помощи
держателя кабеля./
Жиын және кәбілдің қалауы бір, при көмекте кәбілдің
ұстаушысының./
Збірка і укладання кабелів разом, за допомогою
утримувача кабелю.

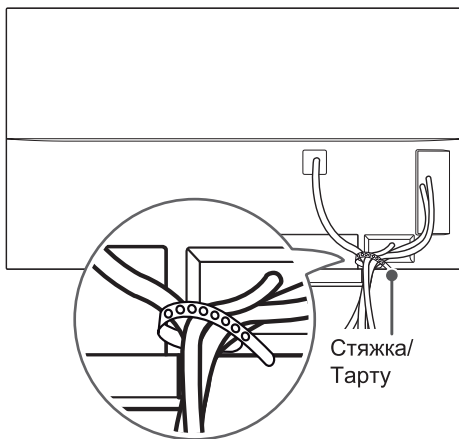

⚠ ВНИМАНИЕ / ЕСКЕРТУ УВАГА

- Не перемещайте телевизор, держа его за фиксатор кабеля, это может привести к поломке телевизора и травме.
- Теледидарды орын алмастырмаппын, оны үшін ұстай кәбілдің тіркегішінің, сол қ келтіру біледі теледидардың бұзылуының және жарақатқа.
- Не рухайте телевізор, тримаючи його за фіксатор кабелю, це може привести до поломки телевізора і травми.

Подключение антенны Антеннаны қосу/ Підключення до антени

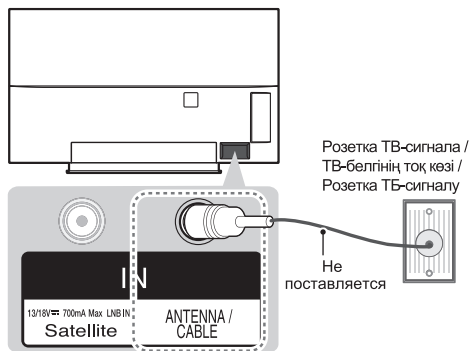

Русский

Подключите телевизионный кабель (антенна 75 Ω) к входному гнезду в ТВ (Antenna/Cable).

⚠ ПРИМЕЧАНИЕ

- Процесс подключения внешнего устройства отличается в зависимости от модели.
- Если после подключения антенны качество изображения плохое, направьте антенну в правильном направлении.
- При плохом качестве изображения правильно установите усилитель сигнала, чтобы обеспечить изображение более высокого качества.
- Антенный кабель и преобразователь в комплект поставки не входят.
- Поддерживаемый формат DTV Audio: MPEG, Dolby Digital, Dolby Digital Plus, HE-AAC
- В странах, где официально отсутствует телевидение ULTRA HD, этот телевизор не может напрямую получать сигналы вещания ULTRA HD. (В зависимости от модели)

Қазақша

RF кабелі (75 Ω) арқылы теледидарды қабырғадағы антенна ұясына жалғаңыз.

! ЕСКЕРТПЕ

- Сыртқы құрылғыны жалғау түрі үлгіге қарай әртүрлі болуы мүмкін.
- Егер бейне сапасы нашар болса, бейне сапасын жақсарту үшін сигнал күшейткішін тиісті түрде орнатыңыз.
- Егер антенна қосылған күйде бейне сапасы нашар болса, антеннаның бағытын түзетіңіз.
- Антенна кабелі және конвертер қамтамасыз етілмеген.
- Қолдау көрсетілетін DTV аудио: MPEG, Dolby Digital, Dolby Digital Plus, HE-AAC
- ULTRA HD хабар тарату арқылы қолданылмайтын жерде бұл ТД ULTRA HD хабарларын тікелей қабылдай алмайды. (Үлгіге байланысты)

Українська

За допомогою кабелю для передачі радіочастотного сигналу під'єднайте телевизор до настінного гнізда для антени (75 Ω).

! ПРИМІТКА

- Спосіб під'єднання зовнішнього пристрою може бути дещо іншим залежно від моделі.
- Якщо зображення низької якості, для його покращення встановіть підсилювач сигналу.
- Якщо під'єднано антену і якість зображення погана, спрямуйте її в сторону з належним прийомом сигналу.
- Кабель антени і перетворювач сигналу не додаються.
- Підтримуваний аудіоформат цифрового телебачення: MPEG, Dolby Digital, Dolby Digital Plus, HE-AAC
- У тих місцях, в яких не підтримується мовлення ULTRA HD, телевизор не може отримувати напряму сигнал ULTRA HD. (залежно від моделі)

Подключение спутниковой тарелки/ Жер-серіктік антеннаны қосу/ Підключення до супутника

Только для моделей с поддержкой спутникового вещания/
Ғана спутниктік вещания сүйенішімен қалып үшін/
Тільки для моделей з підтримкою супутника.

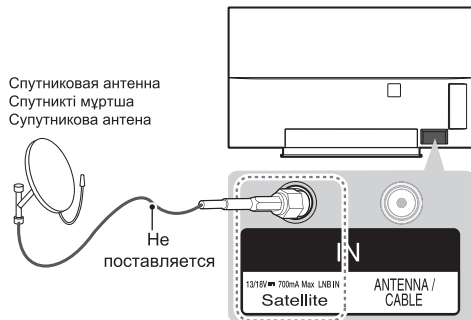

Русский

Подключите телевизионный кабель (антенна 75 Ω) к входному гнезду в ТВ (Antenna/Cable).

Қазақша

Теледидарды жерсеріктің ұяшығына жерсерік RF кабелімен (75 Ω) жалғаңыз.

Українська

Під'єднайте телевизор до гнізда супутникової антени за допомогою кабелю для передачі супутникового радіочастотного сигналу (75 Ω).

HDMI- соединение/ HDMI- қосу/ HDMI- підключення

Только/ Тек/ Лише EG91**

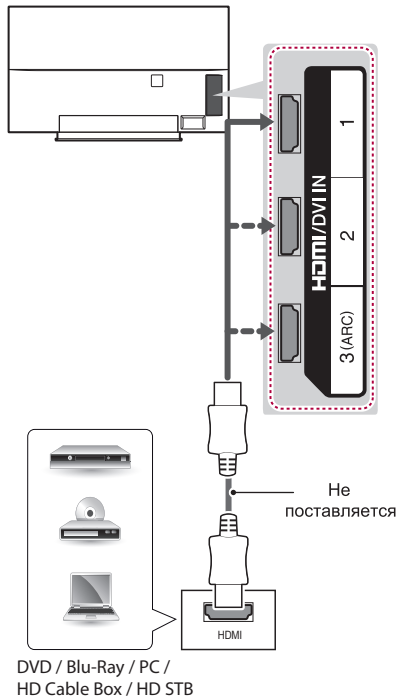

HD STB/HD Cable Box:
Приставка цифрового ТВ /
Цифрлық ТВ сүйеуі /
Приставка цифрового ТВ.
PC: Персональный Компьютер (ПК) /
ДК / Персональный комп'ютер

Только/ Тек/ Лише EG92**, EG96**, EF95**

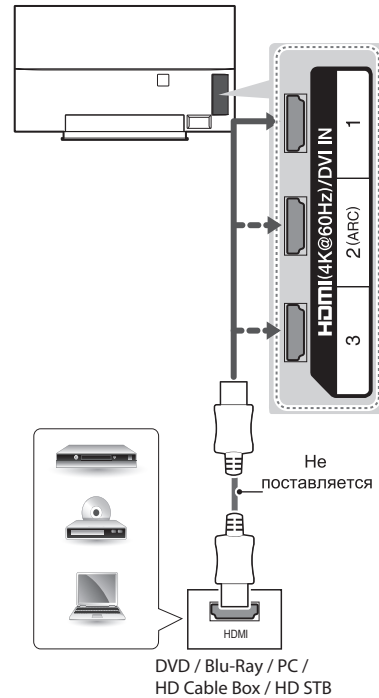

HD STB/HD Cable Box:
Приставка цифрового ТВ /
Цифрлық ТВ сүйеуі /
Приставка цифрового ТВ.
PC: Персональный Компьютер (ПК) /
ДК / Персональный комп'ютер.

Русский

Передача цифровых видео и аудио сигналов от внешнего устройства на телевизор. Подключите внешнее устройство к телевизору с помощью кабеля HDMI, как показано на следующем рисунке.

Только EG92**, EG96**, EF95**

🏠 -> ⚙️ (Настройки) -> 📺 Экран

HDMI ULTRA HD Deep Colour:

- **Вкл.** - Поддержка 4K @ 50/60 Гц (4:4:4, 4:2:2, 4:2:0)
- **Выкл.** - Поддержка 4K @ 50/60 Гц (4:2:0)

Если устройство, подключенное к порту Вход, также поддерживает ULTRA HD Deep Colour, изображение может быть четче. Но если устройство его не поддерживает, изображение может быть искажено.

В таком случае подключите устройство к другому порту HDMI или **Выкл.** параметр **ULTRA HD Deep Colour** в настройках ТВ. (Данная функция поддерживается на определенных моделях, поддерживающих технологию ULTRA HD Deep Colour.)

! ПРИМЕЧАНИЕ

- Процесс подключения внешнего устройства отличается в зависимости от модели.
- Для получения наилучшего качества изображения рекомендуется подключать телевизор через HDMI.
- Используйте высокоскоростной кабель HDMI™ самой последней версии с функцией CEC (Customer Electronics Control).
- Высокоскоростные кабели HDMI™ тестируются на способность передачи сигнала высокой четкости с разрешением до 1080p и выше.
- Поддерживаемый формат HDMI Audio: Dolby Digital(32кГц, 44.1кГц, 48кГц), DTS(44.1кГц, 48кГц), PCM(32кГц, 44.1кГц, 48кГц, 96кГц, 192кГц)

Қазақша

Сандық бейне және дыбыс сигналдарын сыртқы құрылғыдан теледидарға жібереді. Келесі суретте көрсетілгендей сыртқы құрылғы мен теледидарды HDMI кабелімен жалғаңыз.

Тек EG92**, EG96**, EF95**

 ->  (Параметрлер) ->  Сурет ->

HDMI ULTRA HD Deep Colour :

- **Қосулы** - 4K @ 50/60 Гц (4:4:4, 4:2:2, 4:2:0) қолдау
- **Өшірулі** - 4K @ 50/60 Гц (4:2:0) қолдау

Егер құрылғы Кіріс портына қосылған болса, ол ULTRA HD Deep Colour параметріне де қолдау көрсетеді, бұдан суретіңіз анығырақ болады. Дегенмен, егер құрылғы бұған қолдау көрсетпесе, ол дұрыс істемеуі мүмкін.

Ондай жағдайларда құрылғыны әр түрлі HDMI портына қосыңыз немесе теледидардың **ULTRA HD Deep Colour** параметрін **Өшірулі** етіп өзгертіңіз. (Бұл мүмкіндік тек ULTRA HD Deep Colour қолдайтын кейбір үлгілерде қолданылады.)

! ЕСКЕРТПЕ

- Сыртқы құрылғыны жалғау түрі үлгіге қарай әртүрлі болуы мүмкін.
- Кескін сапасын жақсарту үшін теледидарды HDMI байланысын орнатып пайдалану ұсынылады.
- CEC (Тұрмыстық электроника басқармасы) функциясымен ең жаңа жылдамдығы жоғары HDMI™ кабелін қолданыңыз.
- Үлкен жылдамдық HDMI™ кабельдері тексеріліп, 1080 p және одан жоғары HD сигналды өткізетіні анықталған.
- Қолдау көрсетілетін HDMI аудио пішімі: Dolby Digital(32кГц, 44.1кГц, 48кГц), DTS(44.1кГц, 48кГц), PCM(32кГц, 44.1кГц, 48кГц, 96кГц, 192кГц)

Українська

Передає на телевизор цифровий відео- та аудіо сигнал із зовнішнього пристрою. Під'єднайте зовнішній пристрій до телевизора за допомогою кабелю HDMI, як це зображено на малюнку.

Лише EG92**, EG96**, EF95**

 ->  (Налаштування) ->  Зображення ->

HDMI ULTRA HD Deep Colour :

- **Вимк.** - підтримка роздільної здатності 4K @ 50/60 Гц (4:4:4, 4:2:2, 4:2:0)
- **Вимк.** - підтримка роздільної здатності 4K @ 50/60 Гц (4:2:0)

Якщо пристрій, підключений до порту Вхід, також підтримує ULTRA HD Deep Colour, зображення може бути чіткіше.

Але якщо пристрій його не підтримує, він може працювати неправильно.

У такому разі підключіть пристрій до іншого порту HDMI або **Вимк.** нить параметр **ULTRA HD Deep Colour** на телевізорі. (Ця можливість доступна для окремих моделей, які підтримують функцію ULTRA HD Deep Colour.)

! ПРИМІТКА

- Спосіб під'єднання зовнішнього пристрою може бути дещо іншим залежно від моделі.
- Для отримання найкращої якості зображення рекомендовано підключати телевізор через інтерфейс HDMI.
- Використовуйте найновіший високошвидкісний кабель HDMI™ із функцією CEC (Customer Electronics Control).
- Високошвидкісні кабелі HDMI™ розраховані для передавання сигналу високої чіткості до 1080p і вище.
- Підтримуваний аудіоформат HDMI: Dolby Digital(32кГц, 44.1кГц, 48кГц), DTS(44.1кГц, 48кГц), PCM(32кГц, 44.1кГц, 48кГц, 96кГц, 192кГц)

ARC (Audio Return Channel) подключение/ ARC (Audio Return Channel) қосу/ ARC (Audio Return Channel) підключення

Русский

- Внешнее аудиоустройство с поддержкой SIMPLINK и ARC необходимо подключать через порт **HDMI/DVI IN 3 (ARC)** или **HDMI(4K @ 60 Hz)/DVI IN 2 (ARC)**.
- При подключении с помощью высокоскоростного кабеля HDMI, внешнее аудиоустройство, поддерживающее ARC, получает цифровой аудио сигнал по HDMI, и не требует дополнительного подключения цифрового оптического аудио-кабеля к SPDIF и поддерживает функции SIMPLINK.

Қазақша

- SIMPLINK және ARC үшін қолдау көрсететін сыртқы дыбыс құрылғысы **HDMI/DVI IN 3 (ARC)** немесе **HDMI(4K @ 60 Hz)/DVI IN 2 (ARC)** порты арқылы қосылуы тиіс.
- Жылдамдығы жоғары HDMI кабелімен жалғағанда, ARC қолдайтын сыртқы аудио құрылғы қосымша оптикалық аудио кабельсіз оптикалық SPDIF шығарады және SIMPLINK функциясын қолдайды

Українська

- Зовнішній аудіопристрій із підтримкою функцій SIMPLINK і ARC необхідно підключати до порту **HDMI/DVI IN 3 (ARC)** або **HDMI(4K @ 60 Hz)/DVI IN 2 (ARC)**.
- У разі під'єднання за допомогою високошвидкісного кабелю HDMI зовнішній аудіопристрій із підтримкою функції ARC виводить оптичний сигнал SPDIF без використання додаткового оптичного кабелю і підтримує функцію SIMPLINK.

DVI-HDMI подключение/ DVI-HDMI қосу/ DVI до HDMI підключення

Только/ Тек/ Лише EG91**

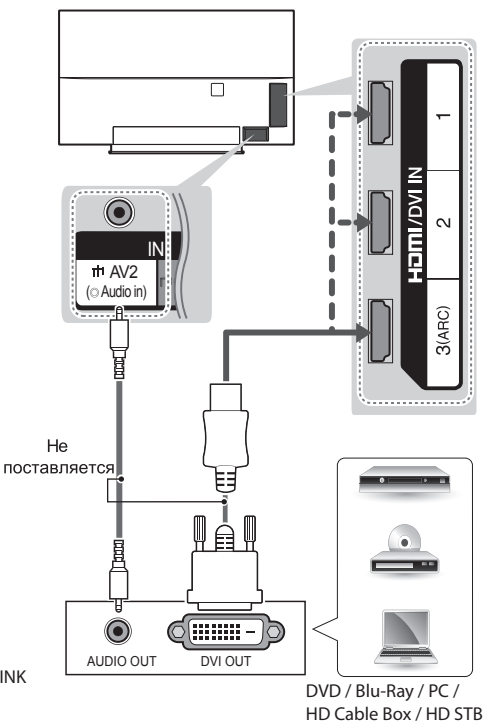

HD STB/HD Cable Box:

Приставка цифрового ТВ /
Цифрлық ТВ сүйеуі / Приставка цифрового ТВ.

PC: Персональный Компьютер (ПК) / ДК /
Персональний комп'ютер.

Русский

Передача цифрового видеосигнала от внешнего устройства на телевизор. Подключите внешнее устройство к телевизору с помощью кабеля DVI-HDMI, как показано на следующем рисунке. Для передачи аудиосигнала подключите аудиокабель.

ПРИМЕЧАНИЕ

- В зависимости от видеоплаты режим DOS может быть недоступен, если используется кабель HDMI-DVI.
- При использовании кабеля HDMI/DVI поддерживается только соединение Single link (одинарный режим).

Только/ Тек/ Лише EG92**, EG96**, EF95**

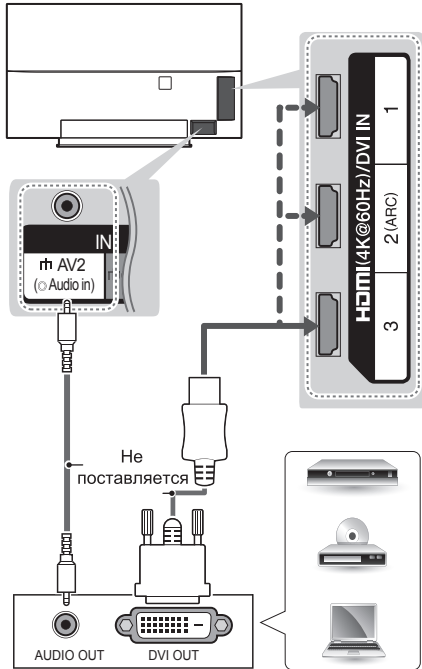

Қазақша

DVD / Blu-Ray / PC /
HD Cable Box / HD STB

Сандық бейне сигналдарын сыртқы құрылғыдан теледидарға жібереді. Келесі суретте көрсетілгендей, сыртқы құрылғы мен теледидарды DVI-HDMI кабелімен жалғаңыз.

! ЕСКЕРТПЕ

- Графикалық тақтаға байланысты HDMI - DVI кабелі пайдаланылып жатса, DOS режимі жұмыс істемеуі мүмкін.
- HDMI/DVI кабелін қолданғанда, тек Single (Жалғыз) байланысына қолдау көрсетіледі.

Українська

Передає на телевизор цифровий відео- та аудіосигнал із зовнішнього пристрою. Під'єднайте зовнішній пристрій до телевізора за допомогою кабелю DVI-HDMI, як це зображено на малюнку. Для передачі звукового сигналу під'єднайте аудіокабель.

! ПРИМІТКА

- У разі використання кабелю HDMI-DVI режим "DOS" може не працювати залежно від відеокарти.
- Якщо використовується кабель HDMI/DVI, підтримуватиметься тільки одноканальне з'єднання (single link).

Компонентное подключение/ Компонентті қосу/ Компонентне підключення

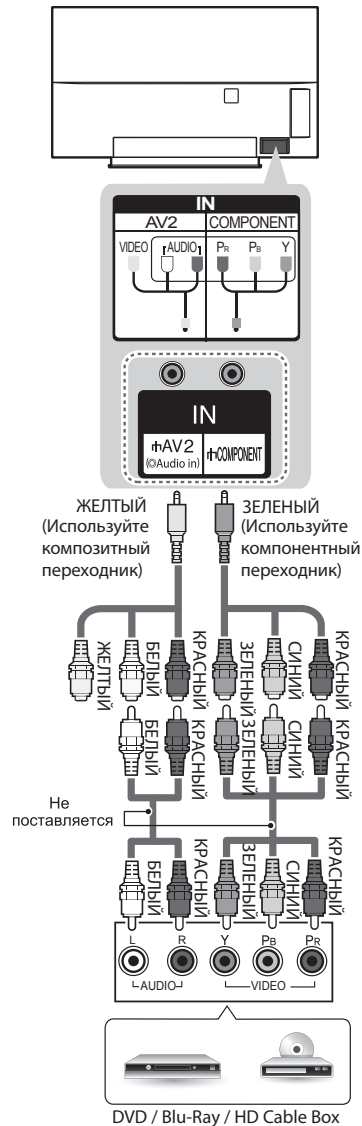

HD Cable Box:

Приставка цифрового ТВ /
Цифрлық ТВ сүйеуі /
Приставка цифрового ТБ.

- Красный / Қызыл / Червоний
- Жёлтый / Сары / Жовтий
- Зелёный / Жасыл / Зелений
- Синий / Көк / Блакитний
- Белый / Ақ / Білий

Русский

Передача аналоговых видео- и аудиосигналов от внешнего устройства на телевизор. Подключите внешнее устройство к телевизору при помощи компонентного переходного кабеля, как показано на рисунке.

! ПРИМЕЧАНИЕ

- При неправильном подключении кабелей изображение может быть черно-белым или иметь искаженный цвет.

Қазақша

Аналогтық бейне және аудио сигналдарын сыртқы құрылғыдан теледидарға жібереді. Сыртқы құрылғыны және теледидарды компоненттік гендерлік кабель көмегімен көрсетілгендей қосыңыз.

! ЕСКЕРТПЕ

Егер кабельдер дұрыс орнатылмаса, бейне қара және ақ түсте немесе бұрмаланған түсте көрсетілуі мүмкін.

Українська

Передає на телевизор аналоговий відео- та аудіосигнал із зовнішнього пристрою. Під'єднайте зовнішній пристрій до телевізора за допомогою компонентного кабелю (або іншого кабелю з перехідником для компонентного роз'єму), як зображено на малюнку.

! ПРИМІТКА

- Якщо кабель не під'єднано належним чином, може відобразитись чорно-біле зображення або зображення зі спотвореними кольорами.

Композитное подключение/ Композит қосу/ Композитне підключення

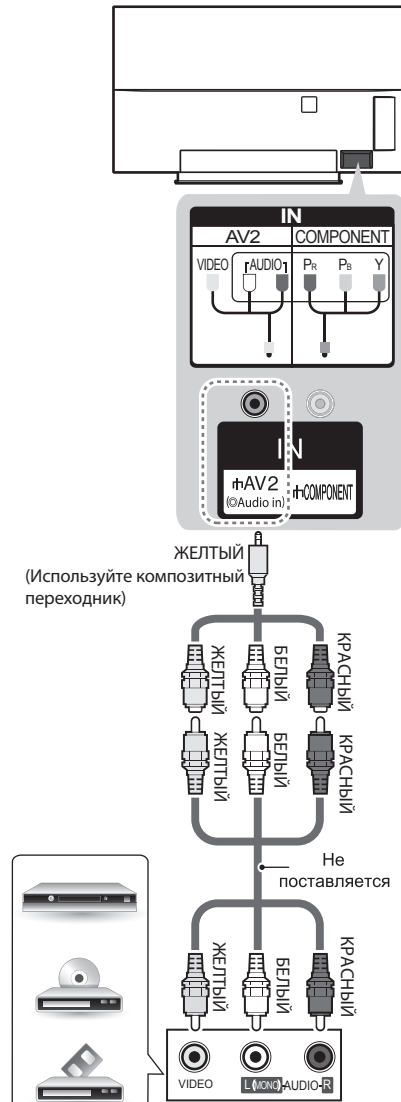

DVD / Blu-Ray /
HD Cable Box / VCR

- Красный / Қызыл / Червоний
- Жёлтый / Сары / Жовтий
- Белый / Ақ / Білий

HD Cable Box:

Приставка цифрового ТВ /
Цифрлық ТВ сүйеуі /
Приставка цифрового ТВ

Русский

Передача аналоговых видео- и аудиосигналов от внешнего устройства на телевизор. Подключите внешнее устройство к телевизору при помощи комбинированного кабеля (или комбинированного переходного кабеля), как показано на рисунке.

Қазақша

Аналогтық бейне және аудио сигналдарын сыртқы құрылғыдан теледидарға жібереді. Сыртқы құрылғыны және теледидарды композиттік кабель (немесе композиттік гендерлік кабель) көмегімен көрсетілгендей қосыңыз.

Українська

Передає на телевизор аналоговий відео- та аудіо сигнал із зовнішнього пристрою. Під'єднайте зовнішній пристрій до телевізора за допомогою композитного кабелю (або іншого кабелю з перехідником для композитного роз'єму), як зображено на малюнку

Подключение наушников/ Құлаққаптың қосуы/ Підключення навушників

Только/ Тек/ Лише EG96**, EF95**

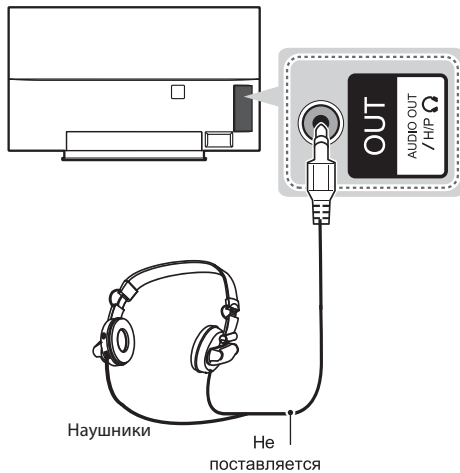

Русский

Передача сигнала от телевизора к наушникам. Подключите наушники к телевизору, как показано на следующем рисунке.

! ПРИМЕЧАНИЕ

- При подключении наушников элементы меню настройки **ЗВУК** становятся недоступными.
- При подключенных наушниках оптический выход цифрового аудиосигнала недоступен.
- Сопротивление наушников: 16 Ω
- Максимальная мощность звука наушников: 0,627 мВт до 1,334 мВт Гнездо наушников: 0,35 см

Қазақша

Құлақаспап сигналдарын теледидардан сыртқы құрылғыға жібереді. Келесі суретте көрсетілгендей сыртқы құрылғы мен теледидарды құлақаспаппен жалғаңыз.

! ЕСКЕРТПЕ

- **Аудио** мәзірінің тармақтары құлақаспап жалғанғанда өшіріледі.
- Оптикалық сандық дыбыс шығысы құлақаспап жалғанғанда өшіріледі.
- Құлақаспаптың толық кедергісі: 16 Ω
- Құлақаспаптың ең жоғарғы дыбыс шығысы мөлшері: 0,627 -1,334 мВт
Құлақаспап ұясының өлшемі: 0,35 см

Українська

Забезпечує передачу на зовнішній пристрій сигналу навушників із телевізора. Під'єднайте зовнішній пристрій до телевізора за допомогою навушників, як зображено на малюнку.

! ПРИМІТКА

- У режимі навушників пункти меню **Аудіо** вимкнено.
- У режимі навушників оптичний цифровий аудіовихід недоступний.
- Опір навушників: 16 Ω
- Максимальна потужність звуку на виході в навушниках: від 0,627 мВт до 1,334 мВт
Розмір роз'єму навушників: 0,35 см

Вывод звука/ Дыбыстың тұжырымы/ Аудио підключення

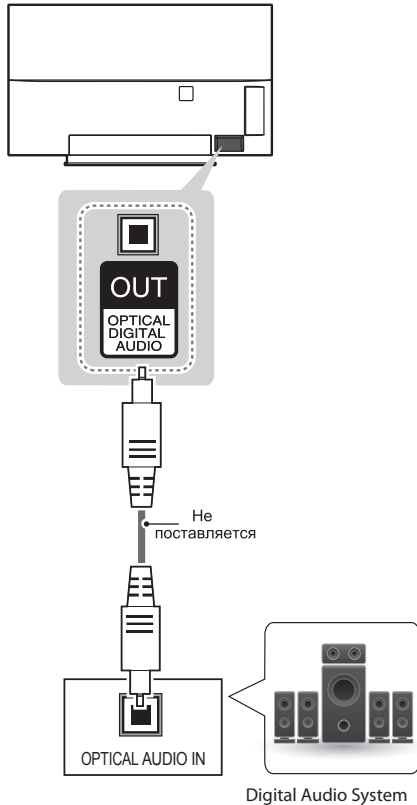

Русский

Вместо встроенного динамика можно использовать дополнительную внешнюю аудиосистему.

Подключение цифрового оптического аудиосистемы

Передача цифрового оптического аудиосигнала от телевизора к внешнему устройству. Подключите внешнее устройство к телевизору с помощью оптического аудиокабеля, как показано на следующем рисунке.

⚠ ВНИМАНИЕ

- Не смотрите внутрь оптического выходного порта. Попадание лазерного луча в глаза может повредить зрение.
- Функция аудио с ACP (защита от копирования аудио) может блокировать вывод аудио на цифровые выходы.

Қазақша

Іште орнатылған динамиктің орнына қосымша сыртқы аудио жүйесін қолдануға болады.

Сандық оптикалық аудио байланыс

Сандық дыбыс сигналын теледидардан сыртқы құрылғыға жібереді. Келесі суретте көрсетілгендей сыртқы құрылғы мен теледидарды оптикалық дыбыс кабелімен жалғаңыз.

⚠ ЕСКЕРТУ

Оптикалық шығыс портына қарауға болмайды. Лазер сәулесіне қарау көзіңізге зақым келтіруі мүмкін.
ACP (аудионы көшіруден қорғау) функциясы бар аудио сандық аудио шығысын бұғаттауы мүмкін.

Українська

Замість вбудованого динаміка можна використовувати додаткову зовнішню аудіосистему.

Цифрове оптичне аудіоз'єднання

Передає на зовнішній пристрій цифровий аудіосигнал із телевізора. Під'єднайте зовнішній пристрій до телевізора за допомогою оптичного аудіокабелю, як це зображено на малюнку.

⚠ УВАГА

- Не зазирайте в оптичний вихідний роз'єм. Лазерний промінь може завдати шкоди вашому зору.
- Аудіо із захистом від копіювання може блокувати виведення цифрового аудіосигналу.

Подключение внешних USB устройств/ Сыртқы USB- құрылымның қосуы/ Підключення зовнішніх USB пристроїв

Только/ Тек/ Лише EG91**

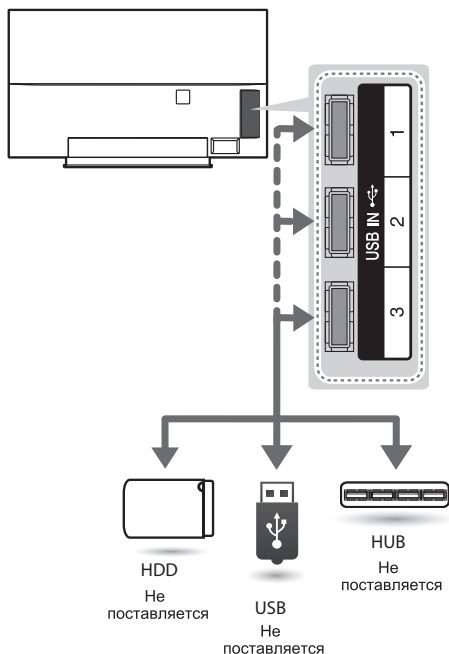

Только/ Тек/ Лише EG92**, EG96**, EF95**

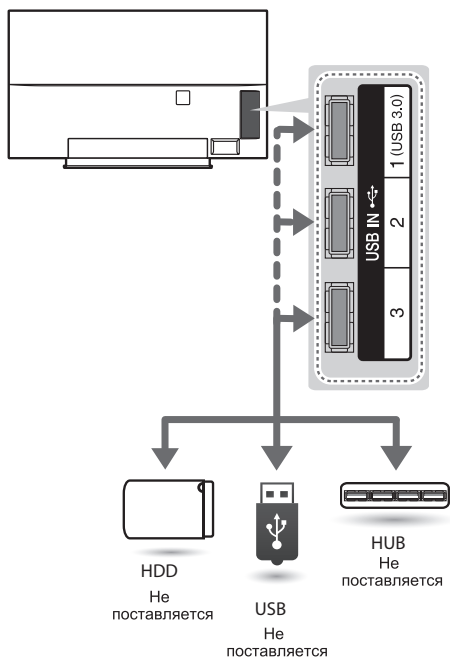

Русский

Подключите к телевизору запоминающее USB устройство, например устройство флэш-памяти USB, внешний жесткий диск или USB-устройство для чтения карт памяти и откройте меню SmartShare для использования различных мультимедийных файлов.

! ПРИМЕЧАНИЕ

Некоторые концентраторы USB могут не работать. Если устройство USB, подключенное с помощью концентратора USB, не обнаружено, подсоедините его непосредственно к порту **USB IN** на телевизоре.

Подсоедините внешний источник дополнительного питания в зависимости от модели USB накопителя.

Инструкции по подключению USB 3.0: Некоторые устройства USB могут не работать, если они не соответствуют стандарту USB 3.0. В данном случае используйте порты **USB IN 2** и **USB IN 3**. (Только EG92**, EG96**, EF95**)

Қазақша

USB флэш жады, сыртқы қатты диск немесе USB жад картасын оқу құрылғысы сияқты USB сақтау

құрылғыларын теледидарға жалғап, SmartShare мәзірі арқылы әртүрлі мультимедиа файлдарын пайдаланыңыз.

! ЕСКЕРТПЕ

Кейбір USB хабтары жұмыс істемейді. USB хабы арқылы жалғанған USB құрылғысы анықталмаса, оны теледидарға тікелей **USB IN** порты арқылы жалғаңыз.

USB қажет болса, сыртқы қуат көзін жалғаңыз.

USB 3.0 үшін қосылу нұсқаулығы: Егер USB 3.0 стандартына сәйкес болмаса, USB құрылғысы жұмыс істемеуі мүмкін. Бұл жағдайда оны **USB IN 2** немесе **USB IN 3** портына жалғаңыз. (Тек EG92**, EG96**, EF95**)

Українська

Під'єднуйте до телевізора USB-накопичувачі, такі як флеш-пам'ять USB, зовнішній жорсткий диск або пристрій читання карт пам'яті USB, та використовуйте різні мультимедійні файли за допомогою меню "SmartShare".

! ПРИМІТКА

Деякі USB-концентратори можуть не працювати. Якщо USB-пристрою, підключеного за допомогою USB-концентратора, не виявлено, підключіть його безпосередньо до вхідного роз'єму **USB IN** на телевізорі.

Якщо потрібно використовувати пристрій USB, під'єдняйте зовнішнє живлення.

Довідник зі з'єднання USB 3.0 : Окремі пристрої USB можуть не працювати, якщо вони не відповідають стандарту USB 3.0. У такому разі під'єдняйте такий пристрій до роз'єму **USB IN 2** або **USB IN 3**.

(Лише EG92**, EG96**, EF95**)

Подключение САМ-модуля (Conditional Access Module - Модуль Условного Доступа)/

САМ-модуля қосуы (Шартты рұқсат алудың модульсы) немесе СІ модуль/ Підключення САМ-модуля (Модуль Умовного доступу) або СІ-модуль

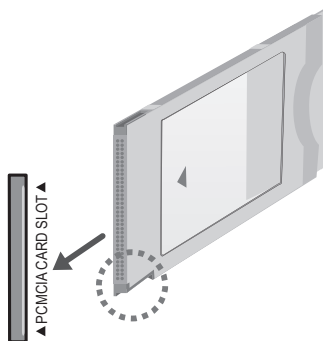
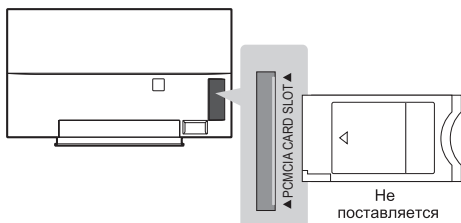

Русский

Просмотр кодированных (платных) каналов в режиме цифрового ТВ. Для использования платных услуг необходимо подписаться и получить карту CI/CI+ у оператора платного телевидения. Эта функция зависит от оператора платного телевидения.

! ПРИМЕЧАНИЕ

- Проверьте, правильно ли установлен CAM модуль (CI) в слот PCMCIA. Неправильная установка модуля может привести к повреждению телевизора и слота PCMCIA.
- Если в телевизоре отсутствуют видеоизображение и звук при подключенном CI+ CAM, свяжитесь с поставщиком платных услуг, на которые вы подписаны.

Қазақша

Шифрленген (ақылы) қызметтерді сандық теледидар режимінде көру. Ақылы қызметтерді көру үшін жазылып, ақылы ТД операторынан CI/CI+ карта алуыңыз керек. Бұл мүмкіндік ақылы ТД операторына байланысты болады.

! ЕСКЕРТПЕ

- CI модулінің PCMCIA карта ұясына дұрыс салынғанын тексеріңіз. Егер модуль сәйкесінше енгізілмесе, теледидар немесе PCMCIA карта ұяшығына зақым келуі мүмкін.
- Егер CI/CI+ камера жалғаулы болғанда, деледидарда бейне мен дыбыс болмаса, өзіңіз жазылған ақылы қызмет көрсету орталығына хабарласыңыз.

Українська

Дає змогу переглядати закодовані (платні) канали у режимі цифрового мовлення. Для перегляду платних послуг потрібно підписатися і отримати картку CI/CI+ в оператора платного телебачення. Ця функція залежить від оператора платного телебачення.

! ПРИМІТКА

- Модуль стандартного інтерфейсу має бути встановлено у гнізді для карт PCMCIA у правильному напрямку. Якщо модуль не встановлено належним чином, це може призвести до пошкодження телевізора чи гнізда для карт PCMCIA.
- Якщо після підключення CI/CI+ CAM телевізор не відображає ні відео, ні аудіо, слід звернутися до оператора платних послуг, на як ви підписані.

**Подключение по СКАРТ/
Қосу ша СКАРТ/
Підключення по СКАРТ**

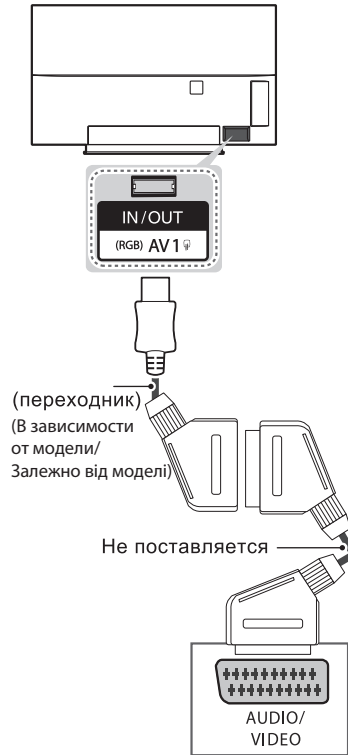

Русский

Для передачи аналоговых видео- и аудиосигналов от внешнего устройства на телевизор подключите внешнее устройство к телевизору с помощью кабеля Euro SCART, как показано на рисунке.

Тип выхода	AV1 (ТВ-выход ¹)
Текущий режим ввода	
Цифровое ТВ	Цифровое ТВ
Аналоговое ТВ, AV	Аналоговое ТВ
Компонентный	
HDMI	

¹ ТВ-выход : Вывод аналогового или цифрового ТВ- сигнала.

! ПРИМЕЧАНИЕ

- Используемый кабель Euro SCART должен иметь экранирование сигнала.
- При просмотре цифрового ТВ в режиме 3D-изображения только выходные сигналы 2D могут выводиться через кабель SCART.
- При использовании на цифровом ТВ функции Time Machine (в зависимости от страны) выходные сигналы ТВ не могут выводиться через кабель SCART.

Қазақша

Бейне және дыбыс сигналдарын сыртқы құрылғыдан теледидарға жібереді. Келесі суретте көрсетілгендей, сыртқы құрылғы және теледидарды Euro Scart кабелі арқылы жалғаңыз.

Шығыс түрі / Ағымдағы кіріс режимі	AV1 (ТД шығысы ¹)
Сандық ТД	Сандық ТД
Аналогтық ТД, AV	Аналогтық ТД
Component	
HDMI	

1 ТД шығысы : Analogue TV немесе Digital TV сигналдарын шығарады.

! ЕСКЕРТПЕ

- Кез келген Евро «Scart» кабелі сигналдан қорғалған болу керек.
- Сандық теледидарды 3D бейне режимінде көргенде, тек 2D шығыс сигналдары SCART кабелі арқылы шығарылады.
- Time Machine функциясын сандық теледидарда пайдаланып отырсаңыз, монитордың шығыс сигналдары SCART кабелі арқылы шығарылмайды.

Українська

Передає на телевизор аудіо- та відеосигнали із зовнішнього пристрою. З'єднайте зовнішній пристрій і телевизор за допомогою кабелю Euro Scart так, як це показано на малюнку.

! ПРИМІТКА

- Використовуваний кабель Euro SCART повинен мати екранування сигналу.
- Після перегляду цифрового ТВ в режимі 3D-зображення тільки вихідні сигнали 2D можуть виводитися через кабель SCART.
- Після використання на цифровому ТВ функції Time Machine (залежно від країни) вихідні сигнали ТВ не можуть виводитися через кабель SCART.

Тип виходу / Поточний режим вхідного сигналу	AV1 (Телевізійний вихід ¹)
Цифрове ТВ	Цифрове ТВ
Аналогове ТВ, аудіовідео	Аналогове ТВ
Компонентний	
HDMI	

1 Телевізійний вихід : виведення аналогових або цифрових телесигналів.

Русский

Подключите к телевизору различные внешние устройства и переключайте режимы источников для выбора внешнего устройства. Для получения дополнительной информации о подключении внешнего устройства см. руководства пользователя каждого устройства.

Допустимо подключение следующих внешних устройств: ресиверов HD, DVD-проигрывателей, видеомагнитофонов, аудиосистем, устройств хранения данных USB, ПК, игровых приставок и других внешних устройств.

! ПРИМЕЧАНИЕ

- Процесс подключения внешнего устройства отличается в зависимости от модели.
- Подключите внешние устройства независимо от порядка расположения разъемов телевизора.
- При записи телевизионной передачи с помощью устройства записи DVD или видеомагнитофона проверьте, что входной телевизионный сигнал поступает на вход телевизора через устройство записи DVD или видеомагнитофон.
- Для получения дополнительной информации о записи см. руководство пользователя подключенного устройства.
- Инструкции по эксплуатации см. в документации внешнего устройства.
- При подключении к телевизору игровой приставки используйте кабель, который поставляется в комплекте игровой приставки.
- В режиме РС (ПК) может наблюдаться шум, из-за выбранного разрешения, частоты вертикальной развертки, контрастности или яркости. При возникновении помех выберите для выхода РС (ПК) другое разрешение, измените частоту обновления или отрегулируйте яркость и контрастность в меню ИЗОБРАЖЕНИЕ так, чтобы изображение стало четким. (в зависимости от модели)

Қазақша

Теледидарға әр түрлі сыртқы құрылғыларды жалғап, сыртқы құрылғыны таңдау үшін, кіріс сигналы режимдерін ауыстырып қосыңыз. Құрылғының сыртқы қосылымы туралы қосымша ақпарат алу үшін әр құрылғымен бірге берілетін нұсқаулықты қараңыз.

Қолдануға болатын сыртқы құрылғылар: HD ресиверлері, DVD ойнатқыштары, бейнемагнитофондар, дыбыстық жүйелер, USB жад құрылғылары, компьютерлер, ойын құрылғылары және басқа да сыртқы құрылғылар.

! ЕСКЕРТПЕ

- Сыртқы құрылғыны жалғау түрі үлгіге қарай әртүрлі болуы мүмкін.
- Теледидарға сыртқы құрылғыларды теледидар портының ретіне қарамастан жалғаңыз.
- Егер теледидар бағдарламасын DVD рекордеріне немесе бейнемагнитофонға жазсаңыз, теледидардың сигнал кіріс кабелін теледидарға міндетті түрде DVD рекордері немесе бейнемагнитофон арқылы жалғаңыз.
- Жазу туралы қосымша ақпаратты жалғанған құрылғының нұсқаулығынан қараңыз.
- Пайдалану туралы нұсқауларды сыртқы құрылғының нұсқаулығынан қараңыз.
- Ойын құрылғысын теледидарға жалғаған кезде, құрылғымен бірге жабдықталған кабельді қолданыңыз.
- Компьютер режимінде ажыратымдылық, тік өрнек, түс контрасты немесе жарықтыққа байланысты кедергілер тууы мүмкін. Шу бар болса, компьютер шығысын басқа ажыратымдылыққа немесе жаңалау жиілігін басқа жиілікке өзгертіңіз немесе CUPET мәзіріндегі жарықтық және түс контрастын бейне таза болғанға дейін реттеңіз.
- Компьютер режимінде кейбір ажыратымдылық параметрлері графикалық тақтаға байланысты дұрыс жұмыс істемеуі мүмкін.
- Егер Ultra HD мазмұны компьютерде ойнатылса, бейне немесе аудио компьютер жұмысына байланысты ара-тұра зақымдалуы мүмкін. (Үлгіге байланысты)

Українська

До телевізора можна під'єднати різні зовнішні пристрої; щоб вибрати зовнішній пристрій, слід змінити режим вхідного сигналу. Детальніше про під'єднання зовнішнього пристрою читайте в інструкції з використання кожного пристрою.

Доступні такі зовнішні пристрої: приймачі високої чіткості, DVD-програвачі, відеомагнітофони, аудіосистеми, USB-накопичувачі, ПК, ігрові пристрої та інші зовнішні пристрої.

! ПРИМІТКА

- Спосіб під'єднання зовнішнього пристрою може бути дещо іншим залежно від моделі.
- Під'єднати зовнішні пристрої до телевізора можна не зважаючи на порядок роз'ємів телевізора.
- Щоб записувати телевізійні програми на DVD-програвач або відеомагнітофон, під'єднайте кабель вхідного сигналу до пристрою запису, а пристрій – до телевізора. Детальніше про запис читайте в посібнику користувача під'єданого пристрою.
- Інструкції з експлуатації читайте в посібнику користувача зовнішнього пристрою.
- Під'єднуючи ігровий пристрій до телевізора, використовуйте кабель, який додається в комплекті з ігровим пристроєм.
- У режимі комп'ютера можуть спостерігатися шуми, що пов'язано з налаштуванням роздільної здатності, вертикальної частоти, контрастності чи яскравості. У такому разі виберіть для сигналу комп'ютера іншу роздільну здатність, змініть частоту оновлення або відрегулюйте яскравість і контрастність у меню "ЗОБРАЖЕННЯ", щоб зображення стало чітким.
- У режимі комп'ютера деякі налаштування роздільної здатності можуть не спрацювати належним чином залежно від відеокарти.
- Якщо на ПК відтворюється вміст Ultra HD, залежно від ефективності ПК зображення або звук може перериватися. (залежно від моделі)



ВНИМАНИЕ!

ПОДКЛЮЧЕНИЕ ВНЕШНИХ УСТРОЙСТВ

Убедитесь в том, что розетки, в которые вставлены кабели питания внешних устройств и телевизора заземлены.

ПЕРЕД ПОДКЛЮЧЕНИЕМ НЕОБХОДИМО ОБЕСТОЧИТЬ ВСЕ ПОДКЛЮЧАЕМЫЕ УСТРОЙСТВА И ТЕЛЕВИЗОР! ОТКЛЮЧИТЕ АНТЕННУ ОТ ТЕЛЕВИЗОРА!

Подключите сигнальные кабели от внешних устройств к телевизору, а затем подключите все устройства к электросети. Обязательно используйте антенный изолятор (входит в комплект поставки в зависимости от модели) для подключения антенного кабеля.

НИ В КОЕМ СЛУЧАЕ НЕ ВКЛЮЧАЙТЕ ТЕЛЕВИЗОР И ПОДКЛЮЧАЕМЫЕ УСТРОЙСТВА В ЭЛЕКТРОСЕТЬ ДО ТЕХ ПОР, ПОКА НЕ ЗАКОНЧИЛИ ПОДСОЕДИНЯТЬ К НЕМУ СИГНАЛЬНЫЕ КАБЕЛИ. ЭТО МОЖЕТ ПРИВЕСТИ К ПОВРЕЖДЕНИЮ ТЕЛЕВИЗОРА И ПОДКЛЮЧАЕМЫХ УСТРОЙСТВ.

Помните, что электропроводка помещения, где планируется эксплуатировать телевизор должна соответствовать требованиям СНиП 3.05.06-85.



УВАГА

ПІДКЛЮЧЕННЯ ЗОВНІШНІХ ПРИЛАДІВ

Переконайтеся в тому, що розетки, в які вставлено кабелі живлення зовнішніх пристроїв і телевізора заземлені.

ПЕРЕД ПІДКЛЮЧЕННЯМ ПОТРІБНО ЗНЕСТРУМИТИ (ВІДКЛЮЧИТИ ВІД РОЗЕТКИ) ВСІ ПРИСТРОЇ ЩО ПРИЄДНУЮТЬСЯ ТА ТЕЛЕВІЗОР! ВІД'ЄДНАЙТЕ АНТЕНУ ВІД ТЕЛЕВІЗОРА!

Підключіть сигнальні кабелі від зовнішніх пристроїв до телевізора, а потім підключіть усі пристрої до електромережі. Обов'язково використовуйте антенний ізолятор (входить в комплект поставки залежно від моделі) для підключення антенного кабелю.

НІ В ЯКОМУ РАЗІ НЕ ВМИКАЙТЕ ТЕЛЕВІЗОР ТА ПРИСТРОЇ, ЩО ДО НЬОГО ПІД'ЄДНУЮТЬСЯ, У ЕЛЕКТРОМЕРЕЖУ ДО ТИХ ПІР, ПОКИ НЕ ЗАКІНЧИЛИ ПІД'ЄДНУВАТИ ДО НЬОГО СИГНАЛЬНІ КАБЕЛІ. ЦИМ МОЖНА ПОШКОДИТИ ТЕЛЕВІЗОР І ПРИСТРОЇ.

Пам'ятайте, що електропроводка приміщення, де планується експлуатувати телевізор повинна відповідати вимогам СНиП 3.05.06-85.



ЕСКЕРТУ

СЫРТҚЫ Қ ҰРЫЛҒЫЛАРДЫ ҚОСУ

Сыртқы құрылғылар мен теледидардың қоректендіру сымдары қосылған розетканың жерленгендігіне көз жеткізіңіз.

СЫРТҚЫ ҚҰРЫЛҒЫЛАРДЫ ҚОСАР АЛДЫНДА, БАРЛЫҚ СЫРТҚЫ ҚҰРЫЛҒЫЛАРДЫ ЖӘНЕ ТЕЛЕДИДАРДЫ ТОҚ КӨЗІНЕН АЖЫРАТЫҢЫЗ! АНТЕННАНЫ ТЕЛЕДИДАРДАН АЖЫРАТЫҢЫЗ!

Алдымен сыртқы құрылғылардың сигналдық сымдарын теледидарға қосыңыз, содан кейін ғана барлық құрылғыларды электр желісіне қосыңыз. Міндетті түрде антенналық оқшаулағышты қолданыңыз (тауар аксессуарлар құрамына кіреді).

БАРЛЫҚ СИГНАЛДЫҚ СЫМДАРДЫ ЖАЛҒАП БІТІРМЕГЕНШЕ, ТЕЛЕДИДАРДЫ ЖӘНЕ СЫРТҚЫ ҚҰРЫЛҒЫЛАРДЫ ЭЛЕКТР ЖЕЛІСІНЕ ҚОСПАҢЫЗ. БҰЛ ТЕЛЕДИДАРДЫҢ НЕМЕСЕ СЫРТҚЫ ҚҰРЫЛҒЫЛАРДЫҢ ЗАҚЫМДАНУЫНА ӘКЕП СОҒУЫ МҮМКІН.

Есте сақтаңыз, теледидарды қолдану аймағындағы электр сымдары жүйесін жіргізу СНиП 3.05.06-85 талаптарына сәйкес болуы қажет



РУКОВОДСТВО ПОЛЬЗОВАТЕЛЯ OLED TV

Перед началом эксплуатации устройства внимательно прочтите настоящее руководство и сохраните его для будущего использования.

Напечатано в России.
Изготовитель:
ООО «ЛГ Электроникс РУС»
Адрес: 143160, РФ, Московская область, Рузский район,
с.п. Дороховское, 86-й км. Минского шоссе, д. 9



www.lg.com

СОДЕРЖАНИЕ

3 ЛИЦЕНЗИИ

3 УВЕДОМЛЕНИЕ О ПРОГРАММНОМ ОБЕСПЕЧЕНИИ С ОТКРЫТЫМ ИСХОДНЫМ КОДОМ

4 ПРАВИЛА ПО ТЕХНИКЕ БЕЗОПАСНОСТИ

- 11 - Просмотр 3D-изображения
(только для моделей с поддержкой 3D)

13 УСТАНОВКА

14 СБОРКА И ПОДГОТОВКА К РАБОТЕ

- 14 Распаковка
16 Принадлежности, приобретаемые отдельно
17 Элементы и кнопки
18 - Использование кнопкджойстика
19 Поднятие и перемещение телевизора
20 Установка на столе
21 Крепление на стене

22 УСЛОВИЯ ИСПОЛЬЗОВАНИЯ ПУЛЬТА ДУ MAGIC

- 24 Регистрация пульта ДУ Magic
24 Использование пульта ДУ Magic
24 Меры предосторожности

25 ИСПОЛЬЗОВАНИЕ РУКОВОДСТВА ПОЛЬЗОВАТЕЛЯ

26 ОБСЛУЖИВАНИЕ

- 26 Очистка телевизора
26 - Экран, панель, корпус и основание
26 - Кабель питания

27 УСТРАНЕНИЕ НЕИСПРАВНОСТЕЙ

28 ТЕХНИЧЕСКИЕ ХАРАКТЕРИСТИКИ



ПРЕДУПРЕЖДЕНИЕ

- Несоблюдение указанных мер предосторожности может привести к серьезной травме, несчастному случаю или смертельному исходу.



ВНИМАНИЕ

- Несоблюдение указанных мер предосторожности может привести к легкой травме или повреждению устройства.



ПРИМЕЧАНИЕ

- Примечание помогает понять безопасный способ использования устройства и следовать ему. Пожалуйста, внимательно прочитайте это примечание, прежде чем использовать устройство.

ЛИЦЕНЗИИ

Поддерживаемые лицензии могут отличаться в зависимости от модели. Дополнительная информация о лицензиях находится по адресу www.lg.com.



РУССКИЙ

УВЕДОМЛЕНИЕ О ПРОГРАММНОМ ОБЕСПЕЧЕНИИ С ОТКРЫТЫМ ИСХОДНЫМ КОДОМ

Для получения исходного кода по условиям лицензий GPL, LGPL, MPL и других лицензий с открытым исходным кодом, который содержится в данном продукте, посетите веб-сайт: <http://opensource.lge.com>.

Кроме исходного кода, для загрузки доступны все соответствующие условия лицензии, отказ от гарантий и уведомления об авторских правах.

LG Electronics также предоставляет исходный код на компакт-диске за плату, которая покрывает стоимость выполнения этой рассылки (в частности, стоимость медианосителя, пересылки и обработки) посредством запросов в LG Electronics по адресу: opensource@lge.com. Данное предложение действительно в течение трех (3) лет с даты приобретения изделия.

ПРАВИЛА ПО ТЕХНИКЕ БЕЗОПАСНОСТИ



Прежде чем пользоваться устройством, внимательно прочитайте эти инструкции по технике безопасности.

ПРЕДУПРЕЖДЕНИЕ



- Не размещайте телевизор и пульт ДУ в следующих местах:
 - под воздействием прямых солнечных лучей;
 - в местах с повышенной влажностью, например, в ванной комнате;
 - вблизи источников тепла, например, печей, обогревателей и др.;
 - вблизи кухонных столов или увлажнителей, где на них легко может попасть пар или масло;
 - в местах, не защищенных от дождя или ветра;
 - вблизи сосудов с водой, например, ваз.

Несоблюдение указанных мер предосторожности может привести к возгоранию, поражению электрическим током, неисправности или деформации устройства.



- Не размещайте устройство в местах, где оно может подвергнуться воздействию пыли. Это может привести к пожару.



- Сетевая вилка служит для отключения устройства. Вилка должна оставаться исправной.



- Не прикасайтесь к вилке мокрыми руками. Кроме того, если шнур влажный или покрыт пылью, как следует просушите вилку или сотрите со шнура пыль. Избыточная влага может привести к поражению электрическим током.



- Розетка, к которой подключается устройство, должна быть заземлена (кроме незаземляемых устройств). Иначе возможно поражение электрическим током или иная травма.



- Плотно вставляйте кабель питания в разъем. Если кабель питания вставлен неплотно, может возникнуть пожар.



- Кабель питания не должен соприкасаться с такими предметами, как нагреватели. Это может привести к пожару или поражению электрическим током.



- Не следует ставить тяжелые предметы или сам телевизор на шнур питания. Это может привести к пожару или поражению электрическим током.



- Во избежание попадания дождевой воды по антенному кабелю, его следует вводить снаружи здания в помещение снизу вверх. Попадание воды внутрь устройства может привести к его повреждению и поражению электрическим током.



- При монтаже телевизора на стену следует убедиться, что телевизор не висит на кабеле питания и сигнальных кабелях. Это может стать причиной пожара или поражения электрическим током.

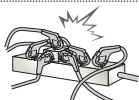

- Не подключайте слишком много электрических устройств к одной розетке. Это может привести к возгоранию по причине перегрева.



- При подключении внешних устройств следите за тем, чтобы телевизор не упал или не опрокинулся. Это может привести к нанесению вам травмы или повреждению телевизора.



- Держите влагонепроницаемый упаковочный материал и виниловую упаковку в месте, недоступном для детей. Влагопоглощающий материал может нанести вред при проглатывании. При случайном попадании материала внутрь следует вызвать у пострадавшего рвоту и обратиться в ближайшее медучреждение. Кроме того, виниловая упаковка может привести к удушью. Держите ее в недоступном для детей месте.



- Не разрешайте детям забираться или держаться за телевизор. Телевизор может упасть, что может привести к тяжелым травмам.



- Утилизируйте использованные батареи должным образом и следите за тем, чтобы дети не проглотили их. Если это произошло, немедленно обратитесь за медицинской помощью.



- Когда кабель питания вставлен в розетку, не вставляйте проводник (например, металлическую спицу) в другой конец кабеля. Кроме того, не прикасайтесь к другому концу кабеля питания, когда кабель вставлен в розетку. Возможно поражение электрическим током. (в зависимости от модели)



- Не размещайте и не храните горючие вещества около устройства. Из-за неосторожного обращения с горючими веществами может возникнуть взрыв или пожар.



- Не роняйте внутрь устройства металлические предметы (монеты, заколки для волос, спицы, куски провода и т.п.), а также легковоспламеняющиеся предметы (например, бумагу или спички). Следует внимательно следить за детьми, когда они находятся вблизи устройства. Возможно поражение электрическим током, пожар или травмы. Если в устройство попал посторонний предмет, отсоедините кабель питания и обратитесь в сервисный центр.

6 ПРАВИЛА ПО ТЕХНИКЕ БЕЗОПАСНОСТИ



- Не распыляйте воду на устройство и не очищайте его горючими веществами (бензин или растворитель). Возможно поражение электрическим током или пожар.



- Не допускайте ударов по устройству и попадания посторонних предметов внутрь устройства, не стучите по экрану. Несоблюдение этих мер предосторожности может привести к нанесению вам травмы или повреждению устройства.



- Не прикасайтесь к устройству или антенне во время грозы. Возможно поражение электрическим током.



- Не прикасайтесь к настенной розетке в случае утечки газа. Откройте окна и проветрите помещение. Искра может вызвать пожар, и вы можете получить ожог.



- Не следует самостоятельно разбирать, ремонтировать и модифицировать устройство. Возможно поражение электрическим током или пожар. Для проверки, калибровки или ремонта устройства обращайтесь в сервисный центр.



- Если произойдет что-либо из перечисленного, немедленно отключите устройство от электросети и обратитесь в сервисный центр:
 - Устройство было подвергнуто электрическому разряду.
 - Устройство было повреждено.
 - В устройство попали посторонние предметы.
 - Из устройства шел дым или странный запах.

Это может привести к пожару или поражению электрическим током.



- Если вы не собираетесь пользоваться устройством в течение длительного времени, отсоедините от него кабель питания. Пыль может вызвать пожар, а в результате нарушения изоляции может произойти поражение электрическим током или пожар.



- На устройство не должны попадать капли жидкости или брызги. Нельзя также ставить на него предметы, наполненные жидкостью (например, вазы).

- Не устанавливайте это устройство на стену, где оно может быть подвергнуто воздействию масла или масляного тумана.

Это может повредить устройство и привести к его падению.



- Если в устройство (например, адаптер переменного тока, кабель питания, телевизор) попадет вода или другое вещество, отключите кабель питания и немедленно обратитесь в сервисный центр. В противном случае это может привести к пожару или поражению электрическим током.

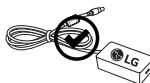

- Используйте только одобренные компанией LG Electronics адаптер переменного тока и кабель питания. В противном случае это может привести к пожару, поражению электрическим током, повреждению или деформации устройства.



- Никогда не разбирайте адаптер переменного тока и кабель питания. В противном случае это может привести к пожару или поражению электрическим током.

**ВНИМАНИЕ**

- Установите устройство в месте, где нет радиопомех.

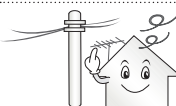

- Следует обеспечить достаточное расстояние между наружной антенной и кабелем питания во избежание их соприкосновения даже в случае падения антенны. Это может привести к поражению электрическим током.



- Не устанавливайте устройство на неустойчивые полки или наклонные поверхности. Также следует избегать мест, где устройство подвергается вибрациям, или мест с неполной опорой. Несоблюдение указанных мер предосторожности может привести к тому, что устройство упадет или перевернется, что может повлечь за собой нанесение вам травмы или повреждение устройства.



- При установке телевизора на подставку нужно предпринять меры по предотвращению его опрокидывания. При несоблюдении указанных мер предосторожности устройство может упасть, что может привести к нанесению вам травмы.

- Если требуется закрепить устройство на стене, установите стандартное настенное крепление (приобретается отдельно) на его задней панели. При установке устройства на стене с помощью кронштейна для настенного крепления (приобретается отдельно) надежно закрепите его во избежание падения устройства.

- Используйте только крепления / аксессуары, рекомендованные изготовителем.



- Для установки антенны обратитесь к квалифицированному специалисту. Самостоятельная установка может привести к пожару или поражению электрическим током.

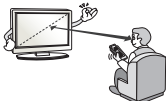

- При просмотре телевизора рекомендуется соблюдать расстояние, равное не менее 2—7 диагоналям экрана телевизора. Просмотр телевизора в течение длительного времени может привести к снижению остроты зрения.

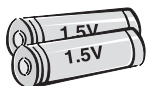

- Используйте только указанный тип батарей. Несоблюдение этого требования может привести к повреждению пульта ДУ.

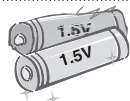

- Не используйте новые батареи вместе со старыми. Это может привести к перегреву и протечкам батарей.

- Элементы питания не должны подвергаться нагреву от прямых солнечных лучей, огня или электрических обогревателей.

- Не вставляйте непозаряжаемые элементы питания в зарядное устройство.



- Между пультом ДУ и датчиком не должно быть никаких предметов.



- Сигнал от пульта ДУ может быть подавлен солнечным светом или другим источником яркого света. В этом случае в комнате следует сделать свет менее ярким.

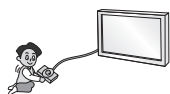

- При подключении внешних устройств, таких как игровые консоли, убедитесь в том, что подключаемые кабели имеют достаточную длину. Иначе устройство может упасть, что приведет к нанесению вам травмы или повреждению устройства.



- Не следует включать/выключать телевизор, подсоединяя или отсоединяя вилку от настенной розетки (не используйте вилку для включения). Это может стать причиной механического отказа или поражения электрическим током.

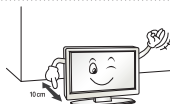

- Чтобы предотвратить перегрев устройства, следуйте следующим правилам:
 - Расстояние между телевизором и стеной должно быть не менее 10 см.
 - Не устанавливайте устройство в местах без вентиляции (например, на книжной полке или в серванте).
 - Не устанавливайте устройство на ковер или подушку.
 - Убедитесь в том, что вентиляционные отверстия не закрыты скатертью или шторой.
 Иначе может произойти возгорание.

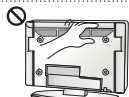

- Не прикасайтесь к вентиляционным отверстиям при просмотре телевизора в течение долгого времени, поскольку они могут сильно нагреться. Это не влияет на работу или производительность устройства.

- Периодически осматривайте кабель устройства и в случае видимого износа или повреждения выньте его из розетки и замените на кабель, рекомендованный авторизованным специалистом по обслуживанию.



- Не допускайте скопления пыли на контактах разъемов или на розетке. Это может привести к пожару.



- Не допускайте физического или механического воздействия на шнур электропитания, а именно перекручивания, завязывания, перегибания шнура. Не зажимайте шнур дверью и не наступайте на него. Обращайте особое внимание на вилки, настенные розетки и точки соединения провода с устройством.



- Не нажимайте сильно на панель рукой или острым предметом (гвоздем, карандашом или ручкой). Не царапайте панель.



- Старайтесь не прикасаться к экрану и не держать на нем пальцы в течение продолжительного периода времени. Это может вызвать временные искажения изображения на экране.



- При чистке устройства и его компонентов сначала отсоедините вилку шнура питания от розетки, а затем протрите устройство мягкой тканью. Применение избыточных усилий может привести к появлению царапин или обесцвечиванию поверхности. Не распыляйте воду и не протирайте устройство мокрой тканью. Никогда не пользуйтесь очистителями для стекол, автомобильными или промышленными полиролями, абразивными средствами или воском, бензолом, спиртом и т. п., которые могут повредить устройство и его панель. Несоблюдение указанных мер предосторожности может привести к возгоранию, поражению электрическим током или повреждению устройства (деформации, коррозии или поломке).

- Если устройство подключено к розетке переменного тока, оно не отключается от источника питания переменного тока, даже при выключении с помощью переключателя питания.



- Отключая прибор от электрической розетки, беритесь рукой за вилку. Отсоединение проводов внутри кабеля может привести к возгоранию.



- При перемещении устройства сначала убедитесь в том, что оно отключено от сети. Затем отсоедините кабели питания, антенные кабели и остальные подключаемые кабели. Телевизор или кабель питания могут быть повреждены, что может создать опасность возгорания или поражения электрическим током.



- Перемещение или распаковку устройства следует производить двум людям, т.к. оно тяжелое. Иначе возможно получение травмы.



- Раз в год отдавайте устройство в сервисный центр для чистки его внутренних частей. Накопившаяся пыль может привести к механическому повреждению.



- Любое обслуживание должны производить квалифицированные специалисты. Обслуживание требуется, когда устройство было повреждено каким-либо образом (поврежден кабель питания или вилка, пролита жидкость, внутрь попал посторонний предмет, устройство пострадало от дождя или влаги, устройство не работает должным образом, или его уронили).



- Если устройство кажется холодным на ощупь, при его включении возможно небольшое мерцание. Это нормальное явление, с устройством все в порядке.



- ЖК-панель — это высокотехнологичное изделие с матрицей с разрешением от 2 до 6 миллионов пикселей. На панели могут появляться мелкие черные точки и/или яркие цветные точки (белые, красные, синие или зеленые) размером 1 ppr. Это не является неисправностью и не влияет на производительность и надежность устройства. Эта проблема также встречается в сторонних продуктах и не является поводом для обмена или денежной компенсации.



- В зависимости от места просмотра (слева/справа/сверху/снизу) яркость и цветность панели может изменяться.

Этот происходит ввиду особенностей строения панели. Это не связано с производительностью устройства и не является неисправностью.



- Отображение неподвижного изображения (например, логотипа телеканала, экранного меню, сцены из компьютерной игры или изображения экрана компьютера) в течение длительного времени может привести к повреждению экрана и появлению остаточного изображения, известного как залипание изображения. Этот эффект может остаться на продолжительное время или навсегда. Настоящая гарантия на устройство не распространяется на появление остаточного изображения. Не допускайте отображения статичного изображения в течение длительного времени (1 и более часов для дисплеев OLED). Кроме того, остаточное изображение по краям экрана может появиться при просмотре изображения в формате 4:3 в течение длительного периода времени. Эта проблема также встречается в сторонних продуктах, и не является поводом для обмена или денежного возмещения.

• Звуки, издаваемые устройством

Треск: который можно услышать при просмотре или выключении телевизора, вызван тепловым сжатием пластика в результате изменения температуры и влажности. Данный шум является обычным явлением при использовании продуктов, подверженных температурной деформации. Гудение электрической цепи/ жужжание панели: из высокоскоростной коммутационной схемы устройства может исходить тихий шум, образованный при прохождении большого тока, необходимого для работы устройства. Это зависит от устройства.

Данный звук не влияет на работу и надежность продукта.

- Не используйте электроизделия высокого напряжения вблизи телевизора (например, электрическую мухобойку). В результате устройство может быть повреждено.

Просмотр ТВ в трехмерном режиме (3D) (только для моделей с поддержкой 3D)



ПРЕДУПРЕЖДЕНИЕ

Условия просмотра

- Время просмотра
 - При просмотре 3D каждый час следует делать 5—15-минутные перерывы. Просмотр 3D в течение длительного времени может стать причиной головной боли, головокружения, усталости или дискомфорта.

Люди, подверженные припадкам от светового воздействия или имеющие хронические заболевания

- Некоторые зрители могут испытывать припадки или другие симптомы в результате воздействия импульсов света или определенного его сочетания в 3D.
- Не следует смотреть 3D, если чувствуется тошнота, при беременности и / или хронических заболеваниях, таких как эпилепсия, расстройство сердечной деятельности или при проблемах с давлением и т.д.
- 3D-изображения не рекомендуются к просмотру людям со стереослепотой или стереоаномалиями. Может появиться двоение изображения или дискомфорт.
- В случае страбизма (косоглазие), амблиопии (пониженное зрение) или астигматизма могут возникнуть сложности в распознавании глубины, может быстро наступать усталость из-за двоения изображения.
- Рекомендуется делать более частые перерывы.
- Если зрение левым и правым глазом различается, то перед просмотром 3D следует пройти осмотр у окулиста.

Симптомы, при которых требуется прекратить просмотр 3D или сделать перерыв

- Не следует смотреть 3D при усталости от недостатка сна, переутомлении или опьянении.
- В этом случае следует прекратить просмотр 3D и отдохнуть, чтобы данные симптомы прошли.
 - Если симптомы сохраняются, то следует обратиться к врачу. Симптомы включают головную боль, боль в глазах, головокружение, тошноту, сердцебиение, расфокусировку изображения, дискомфорт, двоение изображения, зрительный дискомфорт и усталость.

**ВНИМАНИЕ****Условия просмотра**

- Расстояние просмотра
 - При просмотре 3D рекомендуется находиться на расстоянии не менее двух диагоналей экрана от телевизора. Если при просмотре 3D вы чувствуете дискомфорт, отодвиньтесь от телевизора дальше.

Возраст зрителей

- Младенцы/дети
 - Просмотр 3D детьми до 6 лет запрещен.
 - Дети до 10 лет, поскольку их зрение развивается, имеют повышенную восприимчивость и перевозбуждаются (например, пытаются дотронуться до экрана или прыгнуть в него). Просмотр 3D детьми должен строго контролироваться.
 - У детей более выражена бинокулярная диспаратность 3D, чем у взрослых, поскольку расстояние между глазами у них меньше. Таким образом, одно и то же стереоизображение для них выглядит более глубоким, чем для взрослых.
- Подростки
 - Подростки до 19 лет могут иметь повышенную чувствительность из-за световой стимуляции 3D. Рекомендуем им воздерживаться от длительного просмотра 3D в состоянии усталости.
- Пожилые люди
 - Для пожилых людей стереоэффект 3D может быть менее выражен, чем для молодых. Не следует располагаться к телевизору ближе, чем рекомендуется.

Меры предосторожности при использовании 3D-очков

- Убедитесь в том, что вы используете 3D-очки производства LG. Иначе качественное отображение 3D может не обеспечиваться.
- Не используйте 3D-очки вместо очков для коррекции зрения, солнечных очков и защитных очков.
- Применение модифицированных 3D-очков может привести к напряжению зрения или искажению изображения.
- Не подвергайте 3D-очки воздействию чрезвычайно высоких или низких температур. Это может привести к их деформации.
- 3D-очки легко сломать или поцарапать. Используйте только чистую мягкую ткань для очистки линз. Не царапайте поверхность линз 3D-очков острыми предметами и не очищайте их химическими веществами.

**ПРИМЕЧАНИЕ**

- Приведенное изображение может отличаться от вашего телевизора.
- Экранное меню вашего телевизора может незначительно отличаться от изображенного на рисунке.
- Доступные меню и параметры могут отличаться в зависимости от используемого источника входа или модели устройства.
- В дальнейшем этот телевизор может получить новые функции.
- Для снижения энергопотребления переключайте телевизор в режим ожидания. Если какое-то время телевизор не смотрят, следует выключить его, чтобы снизить потребление энергии.
- Энергопотребление во время использования может быть значительно снижено путем уменьшения яркости изображения. При этом будут снижены и эксплуатационные расходы.

УСТАНОВКА

- 1 Откройте упаковку и убедитесь в наличии полного комплекта аксессуаров.
- 2 Подсоедините подставку к телевизору.
- 3 Подключите внешнее устройство к телевизору.
- 4 Убедитесь в том, что сетевое подключение доступно.

Функции настройки сети можно использовать, только если сеть подключена.

- * После приобретения, при первом включении нового телевизора, инициализация может занять около одной минуты.

СБОРКА И ПОДГОТОВКА К РАБОТЕ

Распаковка

Комплект должен включать следующие элементы. В случае отсутствия аксессуаров обратитесь в магазин, в котором был куплен этот товар. Рисунки в инструкции могут отличаться от данного устройства и его элементов.



ВНИМАНИЕ

- Для обеспечения безопасности и продолжительного срока службы устройства не используйте детали, не одобренные изготовителем.
- Какие-либо повреждения или ущерб, вызванные использованием деталей не одобренных производителем, не являются гарантийным случаем.
- На экране некоторых моделей может быть тонкая пленка; не снимайте ее.



ПРИМЕЧАНИЕ

- Комплектация вашего продукта может отличаться в зависимости от модели. Спецификации продуктов или содержание данного руководства может изменяться без предварительного уведомления ввиду модернизации функций продукта.
- Для оптимального соединения кабеля HDMI и USB-устройства должны иметь кайму толщиной не более 10 мм и шириной не более 18 мм. Используйте удлинитель с поддержкой USB 2.0, если кабель USB или флэш-накопитель USB не входит в порт USB на вашем телевизоре.

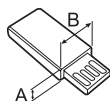
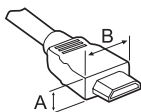

*A ≤ 10 мм

*B ≤ 18 мм

Используйте сертифицированный кабель с логотипом HDMI.

- При использовании не сертифицированного кабеля HDMI экран может отображаться неправильно, или может возникнуть ошибка подключения. (Рекомендуемые типы кабелей HDMI)
 - Высокоскоростной HDMI [®] / [™]-кабель (3 м или короче)
 - Высокоскоростной HDMI [®] / [™]-кабель с Ethernet (3 м или короче)



Пульт ДУ Magic, батареи (AA)



Руководство пользователя



3D-очки

Количество 3D-очков может отличаться в зависимости от модели или страны.



Держатель для кабеля



Компонентный переходной кабель

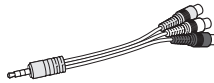

Композитный переходный кабель



Переходной кабель SCART

(в зависимости от модели)



Винты для подставки
4 шт, M4 x L20

(Только для 55EG91**)

5 шт, M4 x L20

(Только для 55EG92**, 55EG96**)

8 шт, M4 x L20

(Только для 65EG96**)



Винты для подставки

5 шт, M4 x L14

(Только для 55EF95**)

8 шт, M4 x L14

(Только для 65EF95**)



Подставка (Стойка/ Основание)

(Только для 55EG91**)

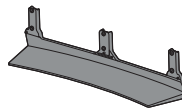

Подставка (Стойка/ Основание)

(Только для 55EG92**)

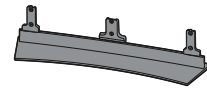

Подставка (Стойка/ Основание)

(Только для 55EG96**)

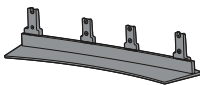

Подставка (Стойка/ Основание)

(Только для 65EG96**)

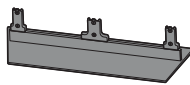

Подставка (Стойка/ Основание)

(Только для 55EF95**)

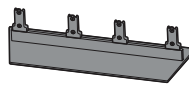

Подставка (Стойка/ Основание)

(Только для 65EF95**)

Принадлежности, приобретаемые отдельно

Отдельные элементы каталога могут быть изменены или модифицированы без уведомления.
Для приобретения этих принадлежностей обратитесь к дилеру.
Данные устройства работают только с совместимыми моделями.

AG-F***
3D-очки

AN-MR600
Пульт ДУ Magic

AN-VC550
Смарт камера

AG-F*DP**
Очки Dual Play

Саундбар LG

Совместимость	EG91**, EG92**, EG96**, EF95**
AG-F*** 3D-очки	•
AN-MR600 Пульт ДУ Magic	•
AN-VC550 Смарт камера	•
AG-F***DP Очки Dual Play	•
Саундбар LG	•

Название модели или ее конструкция может изменяться в зависимости от функциональных обновлений, решения производителя или от его политики.

Элементы и кнопки

Тип А : EG91**

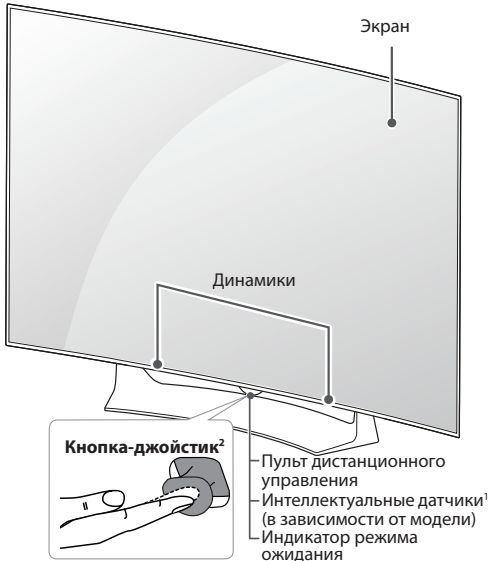

Тип В : EG92**



Тип А : EG96**

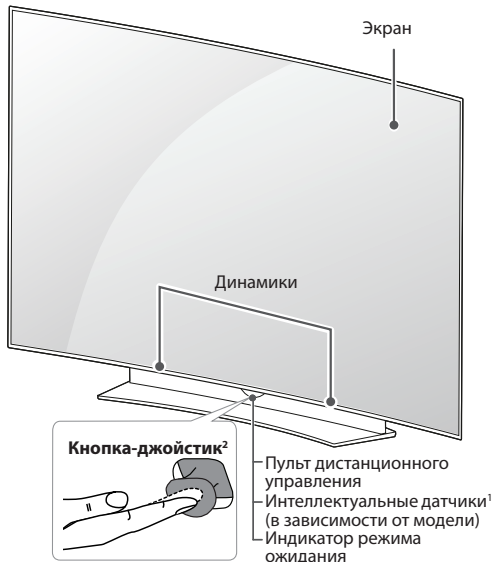

Тип В : EF95**



- 1 Индикатор питания - Интеллектуальный датчик: настройка качества изображения и яркости в зависимости от условий освещения. (в зависимости от модели)
- 2 Кнопка-джойстик - Данная кнопка расположена под экраном телевизора.

ПРИМЕЧАНИЕ

- Чтобы включить или выключить подсветку логотипа LG или индикатор питания, выберите **ОБЩИЕ** в главном меню. (в зависимости от модели)

Использование кнопки-джойстика

Возможность легко управлять функциями телевизора с помощью кнопки-джойстика, сдвигая ее вверх, вниз, влево или вправо.

Основные функции





	Включение питания	Когда телевизор выключен, нажмите пальцем кнопку-джойстик один раз и отпустите ее.
	Выключение питания	Когда телевизор включен, нажмите и удерживайте пальцем кнопку-джойстик в течение нескольких секунд, затем отпустите ее. Все запущенные приложения будут закрыты, а любые текущие записи будут остановлены (в зависимости от страны).
	Управление громкостью	Сдвигая пальцем кнопку-джойстик влево или вправо, можно регулировать уровень громкости звука.
	Управление программами (каналами)	Сдвигая пальцем кнопку-джойстик вверх или вниз, можно выбирать программы из списка сохраненных программ (каналов).

! ПРИМЕЧАНИЕ

- Сдвигая пальцем кнопку-джойстик вверх, вниз, влево или вправо, будьте внимательны и не нажимайте на кнопку. Если нажать кнопку-джойстик, невозможно будет выполнить настройку уровня громкости и сохранить программы (каналы).

Настройка меню

Когда телевизор включен, нажмите кнопку-джойстик один раз. Можно настраивать элементы меню сдвигая кнопку-джойстик влево или вправо.

	Выключение питания телевизора.
	Закрытие окон просмотра на экране и возврат к просмотру ТВ.
	Изменение источника входного сигнала.
	Доступ к Быстрым настройкам.

Поднятие и перемещение телевизора

Перед перемещением или поднятием телевизора ознакомьтесь со следующими инструкциями во избежание повреждения и для обеспечения безопасной транспортировки независимо от типа и размера телевизора.



ВНИМАНИЕ

- Избегайте касания экрана, так как это может привести к его повреждению.
- Телевизор предпочтительно перемещать в оригинальной коробке или упаковочном материале.
- Перед перемещением или поднятием телевизора отключите кабель питания и все остальные кабели.
- Во избежание царапин, когда вы держите телевизор, экран должен быть направлен в сторону от вас.

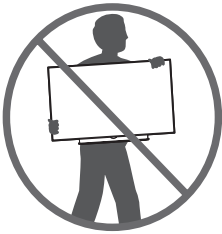

- Крепко удерживайте верхнюю и нижнюю части корпуса телевизора. Не дотрагивайтесь до прозрачной части, динамика или области решетки динамика.

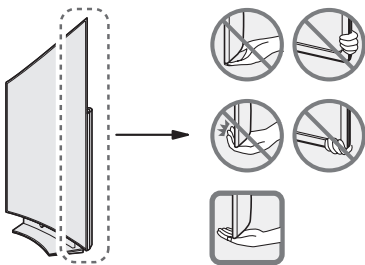

- Большой телевизор должны переносить не менее 2-х человек.
- При транспортировке телевизора в руках удерживайте его, как показано на следующем рисунке.

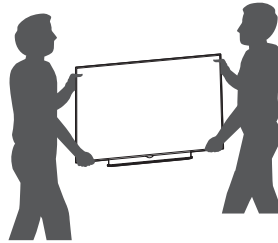

- При транспортировке не подвергайте телевизор тряске или избыточной вибрации.
- При транспортировке держите телевизор вертикально, не ставьте его на бок и не наклоняйте влево или вправо.
- Не оказывайте чрезмерного давления на каркас рамы, ведущего к ее сгибанию / деформации, так как это может привести к повреждению экрана.
- При передвижении необходимо держать телевизор в вертикальном положении, запрещается перемещение телевизора в горизонтальном и наклонном положении.
- При обращении с телевизором будьте осторожны, чтобы не повредить кнопку-джойстик, выступающую из корпуса.

Установка на столе

(Приведенное изображение может отличаться от вашего телевизора.)

- 1 Поднимите и вертикально установите телевизор на столе.
- Оставьте 10 см (минимум) зазор от стены для достаточной вентиляции.

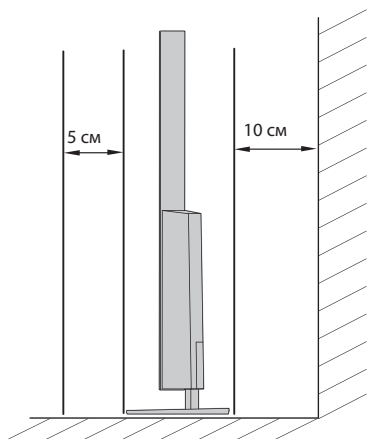
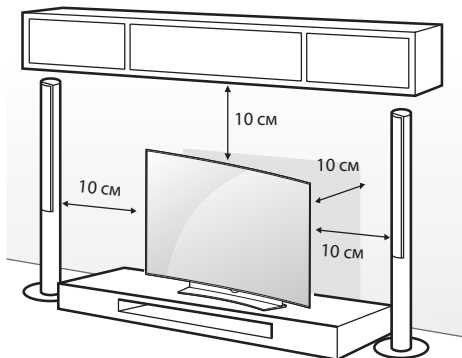

- 2 Подключите шнур питания к розетке.



ВНИМАНИЕ

- Не размещайте телевизор вблизи источников тепла, так как это может привести к пожару или другим повреждениям.

Закрепление телевизора на стене

(этот компонент доступен не для всех моделей.)

Для безопасного использования настольной подставки убедитесь в надежном креплении ее к стене.

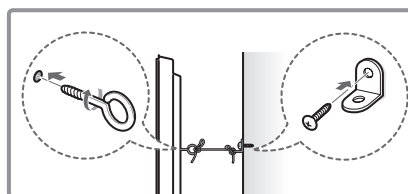
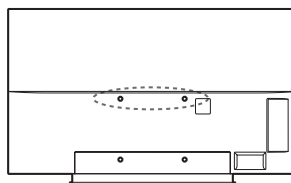

- 1 Вставьте и затяните болты с ушками или болты кронштейнов ТВ на задней панели телевизора.
- Если в местах для болтов с ушками уже установлены другие болты, то сначала вывинтите их.
- 2 Закрепите кронштейны на стене с помощью болтов. Совместите кронштейн и болты с ушками на задней панели телевизора.
- 3 Крепким шнуром надежно привяжите болты с ушками к кронштейнам. Убедитесь в том, что шнур расположен горизонтально.



ВНИМАНИЕ

- Следите за тем, чтобы дети не забирались и не висели на телевизоре.



ПРИМЕЧАНИЕ

- Используйте платформу или шкаф достаточно большой и прочный, чтобы выдержать вес устройства.
- Кронштейны, винты и шнуры не входят в комплект поставки. Дополнительные аксессуары можно приобрести у местного дилера.

Крепление на стене

Осторожно прикрепите настенный кронштейн (приобретаемый отдельно) к задней части телевизора и прикрепите его к прочной стене перпендикулярно полу. Для монтажа телевизора на стены из других строительных материалов обращайтесь к квалифицированным специалистам. Компания LG рекомендует вызывать квалифицированного мастера для крепления телевизора к стене.

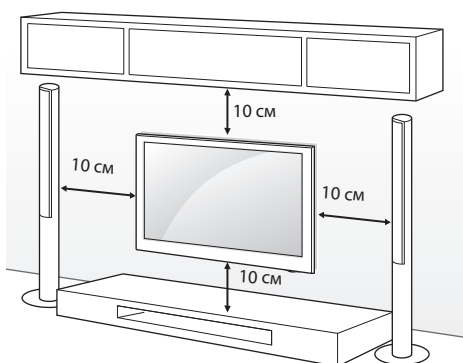

Убедитесь в том, что винты и настенный кронштейн отвечают стандартам. В следующей таблице приведены стандартные габариты для комплектов настенного крепления.

Принадлежности, приобретаемые отдельно (Кронштейн для настенного крепления)

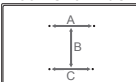
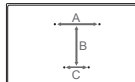
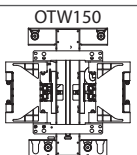
Модель	55EG91** 55EG92** 55EG96**	65EG96** 55/65EF95**
(A x B x C) mm	200 x 340 x 195 	200 x 330 x 120 
Стандартный винт	M6	
Количество винтов	4	
Кронштейн для настенного крепления		

⚠ ВНИМАНИЕ

- Перед перемещением и установкой телевизора отключите кабель питания. Несоблюдение этого правила может привести к поражению электрическим током.
- Установка телевизора на потолок или наклонную стену может привести к его падению и получению травмы. Следует использовать одобренный кронштейн LG для настенного крепления и обратиться к местному дилеру или квалифицированному специалисту. При использовании настенного крепления другого производителя, гарантия не распространяется.
- Не заворачивайте винты с избыточной силой, т.к. это может привести к повреждению телевизора и потере гарантии.
- Следует использовать винты и настенные крепления, отвечающие стандарту. Гарантия не распространяется на повреждения или травмы, полученные в результате неправильного использования аксессуаров.

! ПРИМЕЧАНИЕ

- Следует использовать винты, указанные в спецификации для винтов.
- Комплект кронштейна для настенного крепления снабжается инструкцией по монтажу и необходимыми комплектующими.
- Настенный кронштейн является дополнительным аксессуаром. Дополнительные аксессуары можно приобрести у местного дилера.
- Длина винтов может зависеть от кронштейна для настенного крепления. Убедитесь в том, что винты имеют соответствующую длину.
- Дополнительная информация приведена в руководстве к кронштейну для настенного крепления.

УСЛОВИЯ ИСПОЛЬЗОВАНИЯ ПУЛЬТА ДУ MAGIC

При появлении сообщения "Разряжена батарея пульта ДУ Magic. Замените батарею." необходимо заменить батареи. Чтобы заменить батареи, откройте крышку батарейного отсека, замените батареи (1,5 В AA) с учетом \oplus и \ominus , указанных на наклейке в отсеке, и закройте крышку. Направляйте пульт ДУ на телевизор. Чтобы извлечь батареи, выполните указания по их установке в обратном порядке.

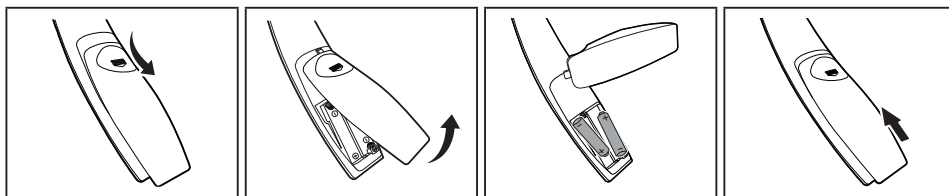

⚠ ВНИМАНИЕ

- Не используйте новые батареи вместе со старыми, это может вызвать повреждение пульта ДУ.

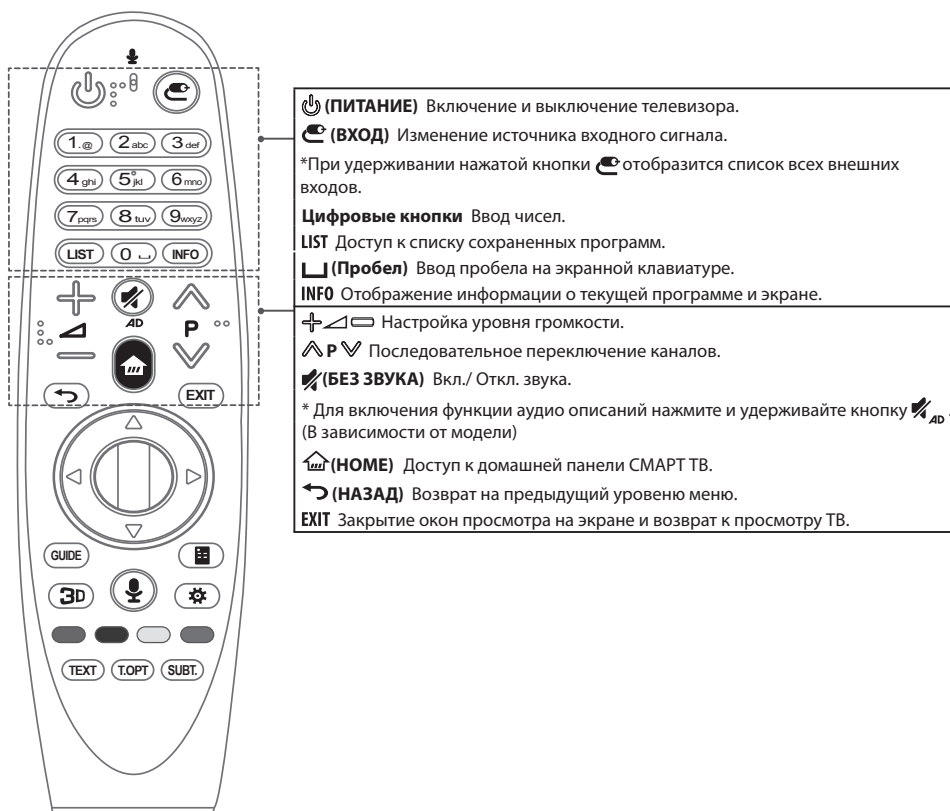

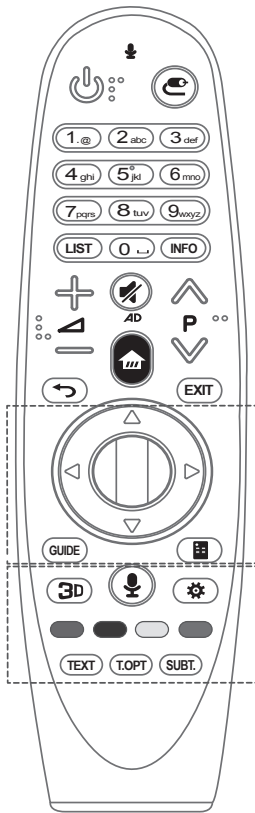

Ⓚ Колесико (ОК) Нажмите на центральную кнопку Колесико для выбора меню. Переключать каналы и прокручивать меню, можно прокручивая колесико.

△▽◀▶ Кнопки навигации (Вверх/ Вниз/ Влево/ Вправо)

Навигацию в меню можно осуществлять нажатием кнопок вверх, вниз, влево, вправо. При нажатии кнопок △▽◀▶ при использовании указателя, указатель исчезнет с экрана и Пульт ДУ Magic будет выполнять функции обычного пульта.

Чтобы вернуть указатель на экран, встряхните Пульт ДУ Magic влево и вправо.

GUIDE Отображение программы передач.

Ⓚ (Экранный пульт ДУ) Отображение экранного пульта.

*Доступ к меню универсального пульта. (В зависимости от модели)

3D Вкл./ Откл. 3D-режима. (В зависимости от модели)

🗣️ (Распознавание голоса) (В зависимости от модели)

Для использования функции распознавания голоса требуется подключение к сети.

1. Нажмите кнопку распознавания голоса.
2. Произнесите необходимую фразу при появлении окна отображения голоса на экране телевизора.

- При использовании пульта ДУ Magic расстояние между пультом и лицом не должно превышать 10 см.

- Распознавание голоса может быть не выполнено, если вы говорите слишком быстро или слишком медленно.

- Уровень распознаваемости голоса зависит от пользовательских характеристик (тембр, произношение, интонация и скорость) и от окружающих условий (шум и уровень громкости телевизора).

⚙️ (Быстрые настройки) Доступ к Быстрым настройкам.

*При удерживании нажатой кнопки ⚙️ отобразится меню **Расширенные настройки**.

Цветные клавиши Доступ к специальным функциям некоторых меню.



(🔴: Красная, 🟢: Зеленая, 🟡: Желтая, 🔵: Синяя)

Кнопки ТЕЛЕТЕКСТА (TEXT, T.OPT) Эти кнопки используются для работы с телетекстом.





SUBT. Отображение субтитров в цифровых каналах.

Регистрация пульта ДУ Magic

Регистрация пульта ДУ Magic

 (Колесико)	<p>Чтобы пользоваться пультом ДУ Magic сначала выполните его сопряжение с телевизором.</p> <ol style="list-style-type: none"> 1 Вставьте батареи в пульт ДУ Magic и включите телевизор. 2 Направьте пульт ДУ Magic в сторону телевизора и нажмите кнопку  Колесико (ОК) на пульте. <p>* Если зарегистрировать пульт ДУ Magic на телевизоре не удастся, повторите попытку, предварительно выключив и снова включив телевизор.</p>
--	--

Повторная регистрация пульта ДУ Magic

 (НАЗАД)  (НОМЕ)	<p>Одновременно нажмите кнопки  (НАЗАД) и  (НОМЕ) и удерживайте их в течение 5 секунд, чтобы отключить пульт ДУ Magic от телевизора.</p> <p>* Нажатие и удерживание кнопки EXIT позволяет выполнить отмену и повторно зарегистрировать Пульт дистанционного управления Magic без задержки.</p>
---	---

Использование пульта ДУ Magic

	<ul style="list-style-type: none"> ▪ Аккуратно встряхните пульт ДУ Magic справа налево или нажмите кнопки  (НОМЕ),  (ВХОД), 3D чтобы указатель появился на экране. (Для некоторых моделей указатель будет отображаться при прокрутке кнопки  Колесико (ОК).) ▪ Если указатель не использовать в течение некоторого времени, или пульт ДУ Magic положить на ровную поверхность, указатель исчезнет с экрана телевизора. ▪ Если указатель перемещается недостаточно плавно, его можно настроить заново, переместив в край экрана. ▪ Пульт дистанционного управления Magic расходует батарейки быстрее, чем обычный пульт ДУ по причине наличия дополнительных функций.
---	---



Меры предосторожности

- Используйте пульт ДУ в пределах указанного диапазона (до 10 м).
- При использовании устройства за пределами указанного диапазона или при наличии препятствий в зоне действия устройства могут возникнуть сбои передачи сигналов.
- В зависимости от наличия аксессуаров могут возникнуть сбои передачи сигналов. Такие устройства, как СВЧ-печи и беспроводные ЛВС, используют тот же диапазон частот (2,4 ГГц), что и пульт ДУ Magic. Это может привести к сбоям передачи сигналов.
- Пульт ДУ Magic может работать некорректно, если беспроводной маршрутизатор (точка доступа) установлен в пределах одного метра от телевизора. Беспроводной маршрутизатор следует устанавливать на расстоянии более 1 м от телевизора.
- Не разбирайте элементы питания и не подвергайте их нагреву.
- Не роняйте элементы питания. Избегайте ударов и иных сильных воздействий на элементы питания.
- Неправильная установка элементов питания может привести к взрыву.

ИСПОЛЬЗОВАНИЕ РУКОВОДСТВА ПОЛЬЗОВАТЕЛЯ

РУССКИЙ

Руководство пользователя облегчает доступ к подробной информации о телевизоре.

- 1 Нажмите кнопку  (**HOME**) чтобы зайти в меню Дома.
- 2 Выберите **Руководство пользователя** и нажмите .

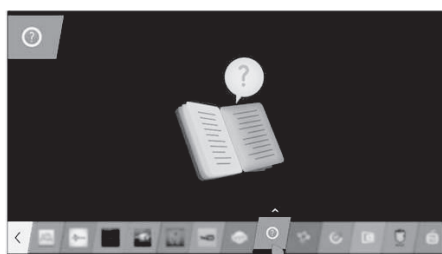

ОБСЛУЖИВАНИЕ

Очистка телевизора

Для сохранения превосходного качества изображения и длительного срока службы продукта необходимо регулярно чистить телевизор.



ВНИМАНИЕ

- Перед очисткой телевизора выключите питание и отключите шнур питания и другие кабели.
- Если телевизор не используется в течение длительного времени, отключите шнур питания от розетки, чтобы избежать повреждения из-за разряда молнии или скачка напряжения.

Экран, панель, корпус и основание

- Для удаления пыли или незначительных загрязнений используйте сухую, чистую и мягкую ткань.
- Для удаления значительных загрязнений протирайте поверхность мягкой тканью, смоченной в чистой воде или мягком растворе моющего средства. После этого сразу же протрите экран и рамку сухой тканью.



ВНИМАНИЕ

- Всегда избегайте касания до экрана телевизора, так как это может привести к его повреждению.
- Не нажимайте, не трите и не бейте по поверхности ногтями или острыми предметами, так как это может привести к появлению царапин на экране и искажению изображения.
- Не используйте химические вещества, так как это может привести к повреждению поверхности.
- Не наносите жидкость непосредственно на поверхность. При попадании воды внутрь корпуса телевизора существует риск возникновения пожара, поражения электрическим током и неисправности.

Кабель питания

Регулярно очищайте шнур питания от накопившейся пыли или грязи.





УСТРАНЕНИЕ НЕИСПРАВНОСТЕЙ

Проблема	Решение
Телевизор не реагирует на команды пульта дистанционного управления (пульта ДУ).	<ul style="list-style-type: none"> * Убедитесь в отсутствии препятствий между ТВ и пультом дистанционного управления. * Убедитесь, что батареи заряжены и правильно установлены (⊕ к ⊕, ⊖ к ⊖). При необходимости замените батареи новыми. * При использовании пульта ДУ Magic [в зависимости от модели] потрясите пульт из стороны в сторону. Убедитесь в том, что пульт и ТВ сопряжены.
ТВ не включается: отсутствуют изображение и звук.	<ul style="list-style-type: none"> * Убедитесь, что розетка работает, сетевое напряжение присутствует, подключив к ней другие электроприборы. * Убедитесь, что шнур питания надёжно подключен к розетке и к ТВ. * Убедитесь, что ТВ включён (включите ТВ кнопкой, расположенной на панели).
Телевизор самопроизвольно выключается.	<ul style="list-style-type: none"> * Проверьте надёжность подключения электросети (место: розетка/ТВ). Возможно, произошел сбой в сети электропитания, плохой контакт в розетке. * Если на ТВ не подавались сигналы управления с ПДУ в течение двух часов, ТВ отключается по таймеру для сбережения энергии. * Проверьте функции Таймер сна и Время выкл. - активируется в настройках «ВРЕМЯ». См. «Таймер сна». * Если отсутствует входной сигнал в течение 15 минут, телевизор выключится автоматически.
При подсоединении к компьютеру (RGB/HDMI), отображается сообщение «Нет сигнала» или «Неверный формат».	<ul style="list-style-type: none"> * Убедитесь, что выбран правильный источник входного сигнала - меню «ВХОД» (кнопка INPUT). * Убедитесь, что ТВ поддерживает разрешение и частоту кадров видеокарты. Если установлена неподдерживаемая частота или разрешение в настройках видеокарты - установите рекомендуемые параметры. * Выключите/включите ТВ с помощью пульта ДУ. * Переподключите кабель RGB/HDMI. * Перезагрузите компьютер не выключая ТВ.
Во время просмотра отсутствует или искажен звук.	<ul style="list-style-type: none"> * Нажмите кнопку ⏪ + или ⏩ - на ПДУ. * Убедитесь, что не включен режим «Без звука» MUTE. * Переключите канал. Возможно проблема связана с каналом. Для аналоговых каналов проблема может быть связана с определением системы вещания, измените в меню КАНАЛЫ → Ручная настройка → Система. * Если звук отсутствует/искажен на определенных ТВ каналах, измените звуковую дорожку или переключите моно/стерео через меню быстрого доступа (Q.Menu). * Убедитесь, что аудиокабели подключены правильно и не повреждены. * При воспроизведении видеоконтента с USB-носителя, формат звуковой дорожки может не поддерживаться. * Проверьте вывод звука в меню «ЗВУК», опция «Аудиовыход».
Отображается чёрно-белое изображение или низкое качество цветопередачи.	<ul style="list-style-type: none"> * Отрегулируйте Цветность, Оттенки и Цветовую температуру в меню «ЭКРАН». * Произведите Сброс настроек экрана в меню «ЭКРАН». * Произведите сброс на Заводские настройки в меню «УСТАНОВКИ». (Все пользовательские настройки и каналы будут удалены).
Питание включено, но отображается очень тёмное изображение.	<ul style="list-style-type: none"> * Проверьте функцию Экономия энергии (Eco) в меню «ЭКРАН». При необходимости отключите. * Отрегулируйте Яркость и Контрастность в меню «ЭКРАН». * Произведите Сброс настроек экрана в меню «ЭКРАН». * Произведите сброс на Заводские настройки в меню «УСТАНОВКИ». (Все пользовательские настройки и каналы будут удалены).
На экране отображается надпись «Нет сигнала» .	<ul style="list-style-type: none"> * Проверьте правильность выбора входного сигнала в меню «ВХОД» (кнопка INPUT). * Убедитесь, что внешнее устройство надёжно подключено с помощью сигнального кабеля, включено и работоспособно. * Попробуйте поменять сигнальный кабель, возможно проблема с ним. * Обратитесь к разделу Подключений инструкции пользователя и подключите внешнее устройство.
Изображение на экране ТВ с ПК отображается не полностью или с искажениями.	<ul style="list-style-type: none"> * Выполните автонастройку или настройте параметры позиции вручную с помощью опции Экран в меню «ЭКРАН» - только для RGB [в зависимости от модели]. * При использовании HDMI-кабеля, переименуйте соответствующий вход в PC (ПК) кнопкой Input (Вход) [Используйте масштабирование в настройках видеокарты на ПК]. * Убедитесь, что ТВ поддерживает разрешение и частоту кадров видеокарты. Если установлена неподдерживаемая частота или разрешение в настройках видеокарты - установите рекомендуемые параметры.

Проблема	Решение
Низкое качество изображения некоторых каналов. Полосы, линии, штрихи на изображении или изображение размыто.	<ul style="list-style-type: none"> * Переключите канал. Возможно, проблема связана с каналом. Для аналоговых каналов проблема может быть связана с определением системы вещания, измените в меню КАНАЛЫ → Ручная настройка → Система. * Сигнал станции слишком слабый. Направьте антенну в правильном направлении. * Убедитесь, в отсутствии источников помех, например, других электрических устройств или электроинструментов. * Произведите сброс на Заводские настройки в меню «УСТАНОВКИ». (Все пользовательские настройки и каналы будут удалены).
Не настраивает каналы, настраивает не все каналы.	<ul style="list-style-type: none"> * Выберите правильный режим поиска: Антенна (если у Вас собственная антенна, направленная на ТВ вышку) или кабельное ТВ (если Ваша квартира подключена к домашней антенне) и заново произведите автопоиск. Если Вашего кабельного оператора нет в списке при выборе Кабельное ТВ - выберите опцию Другие операторы → тип поиска Быстрый → Введите начальную частоту (46000) или выберите ПОЛНЫЙ поиск (занимает дополнительное время). * Проверьте правильность направления собственной антенны, целостность кабеля, разъемов, надежность подключения. * Произведите сброс на Заводские настройки в меню «УСТАНОВКИ». (Все пользовательские настройки и каналы будут удалены). * Обновите Программное Обеспечение (ПО). ПО в соответствии с моделью ТВ и инструкцию по обновлению можно найти на официальном сайте www.lg.com. * Обратитесь к кабельному оператору для проверки сигнала.
Не описанная (другая) проблема воспроизведения и передачи сигналов. Не работает какая-либо функция, заложенная в ТВ.	<ul style="list-style-type: none"> * Произведите сброс на Заводские настройки в меню УСТАНОВКИ. (Все пользовательские настройки и каналы будут удалены). * Обновите программное обеспечение (ПО). ПО в соответствии с моделью ТВ и инструкцию по обновлению можно найти на официальном сайте www.lg.com.

Если у вас возникла какая-либо проблема с работой ТВ и вы не нашли ее в списке или решение вам не подходит, Вы всегда можете воспользоваться бесплатной информационной службой (см. последнюю страницу инструкции). Звонок бесплатный.

(Только для EG91**, EG92** EG96**, EF95**)

Беспроводной модуль (LGSBW41): технические характеристики			
беспроводной ЛВС		Bluetooth	
Стандартный	IEEE 802.11a/b/g/n	Стандартный	Bluetooth версии 4.0
Диапазон частот	2400 - 2483,5 МГц 5150 - 5250 МГц 5725 - 5850 МГц (Для стран, не входящих в ЕС)	Диапазон частот	2400 ~ 2483,5 МГц
Выходная мощность (Макс.)	802.11a: 13 дБм 802.11b: 15 дБм 802.11g: 14 дБм 802.11n - 2.4GHz: 16 дБм 802.11n - 5GHz: 16 дБм	Выходная мощность (Макс.)	10 дБм или ниже
<ul style="list-style-type: none"> ▪ Поскольку диапазон, используемый для страны, может отличаться, пользователь не может изменять и настраивать рабочую частоту. Этот продукт настроен в соответствии с таблицей частот в регионах. ▪ Минимальное рабочее расстояние до пользователя при установке устройства составляет 20 см. Данную инструкцию можно считать общим положением при настройке условий работы. 			
   			



ИЕЛЕНУШЫ НҰСҚАУЛЫҒЫ OLED TV

Құрылғыны қолданар алдында осы нұсқаулықты мұқият оқып, анықтамалық құрал ретінде қолдану үшін сақтап қойыңыз.

Ресейде басып шығарылған.
Өндіруші: ААҚ «ЛГ Электроникс РУС»
Мекен-жайы: 143160, РФ, Мәскеу облысы, Руза ауданы,
Дороховское ауылы, Минск тас жолының 86 км., 9 үй.



www.lg.com

МАЗМҰНЫ

3 ЛИЦЕНЗИЯЛАР

3 БАСТАПҚЫ КОДЫ АШЫҚ БАҒДАРЛАМАЛЫҚ ҚҰРАЛ ЕСКЕРТУІ ТУРАЛЫ АҚПАРАТ

4 ҚАУІПСІЗДІК ЖӨНІНДЕГІ НҰСҚАУЛАР

- 11 - 3D кескіндерді көру (тек 3D модельдер)

13 ОРНАТУ ПРОЦЕДУРАСЫ

14 ЖИНАУ ЖӘНЕ ДАЙЫНДАУ

- 14 Орауыштан шығару
- 16 Бөлек сатылады
- 17 Бөлшектер мен түймелер
- 18 - Джойстик түймесін қолдану
- 19 Теледидарды көтеру және жылжыту
- 20 Үстелге орнату
- 21 Қабырғаға орнату

22 СИҚЫРЛЫ ҚАШЫҚТАН БАСҚАРУ ҚҰРАЛЫНЫҢ ФУНКЦИЯЛАРЫ

- 24 Magic remote басқару құралын тіркеу
- 24 Magic remote басқару құралын пайдалану жолы
- 24 Сақтық шаралары

25 ПАЙДАЛАНУШЫ НҰСҚАУЫН ПАЙДАЛАНУ

26 ТЕХНИКАЛЫҚ ҚЫЗМЕТ КӨРСЕТУ

- 26 Теледидарды тазалау
- 26 - Экран, жақтау, корпус және тірек
- 26 - Қуат сымы

27 АҚАУЛЫҚТАРДЫ ЖОЮ

28 ТЕХНИКАЛЫҚ СИПАТТАР



АБАЙЛАҢЫЗ

- «Абайлаңыз» деп белгіленген хабарды елемеген жағдайда, қатты жарақат алуыңыз мүмкін немесе қайғылы оқиғаға ұшырау немесе өлім қаупі бар.



ЕСКЕРТУ

- Ескерту хабарын елемеген жағдайда, жеңіл жарақат алуыңыз немесе өнім зақымдалуы мүмкін.



ЕСКЕРТПЕ

- Бұл ескертпе өнімді түсінуге және қауіпсіз пайдалануға көмектеседі. Өнімді пайдаланбас бұрын осы ескертпені мұқият оқып шығыңыз.

ЛИЦЕНЗИЯЛАР

Қолдау көрсетілетін лицензиялар модельге қарай әр түрлі болуы мүмкін. Лицензиялар туралы қосымша ақпаратты www.lg.com торабынан қараңыз.



БАСТАПҚЫ КОДЫ АШЫҚ БАҒДАРЛАМАЛЫҚ ҚҰРАЛ ЕСКЕРТУІ ТУРАЛЫ АҚПАРАТ

Осы өнімдегі GPL, LGPL, MPL және басқа да БАСТАПҚЫ коды ашық лицензиялардағы БАСТАПҚЫ коды алу үшін <http://opensource.lge.com> вебторабына өтіңіз.

БАСТАПҚЫ кодқа қоса, барлық қажетті лицензиялардың шарттарын, кепілдік міндеттерінен бас тарту құжаттарын және авторлық құқық туралы мәліметтерін алуға болады.

LG Electronics компаниясы тарату шығынын қамтитын ақыға (дерек тасығышының құны, жеткізу және өңдеу) opensource@lge.com мекенжайына электрондық пошта арқылы сұрау жіберілгенде БАСТАПҚЫ коды ықшам дискіде жеткізуді ұсынады. Бұл ұсыныс осы өнімді сатып алған уақыттан бастап үш (3) жыл ішінде жарамды болады.

ҚАУІПСІЗДІК ЖӨНІНДЕГІ НҰСҚАУЛАР



Өнімді қолданар алдында осы сақтық шараларын мұқият оқып шығыңыз.

! АБАЙЛАҢЫЗ



Теледидарды және қашықтан басқару құралын келесі орталарға қоймаңыз:

- Тікелей күн сәулесі түсетін жер
- Ылғалдылық жоғары аймақ, мысалы, ванна
- Пештер және жылуды тудыратын басқа құрылғылар сияқты кез келген жылу көзінің жанында
- Бу немесе май оңай әсер етуі мүмкін асхана есептегіштерінің немесе дымқылдаушыларының жанында
- Жаңбыр немесе жел әсер ететін аймаққа
- Вазалар сияқты су ыдыстарының жанында

Әйтпесе, бұл өртке, электр тогының соғуына, дұрыс емес жұмыс істеуге немесе өнімнің деформациялануына әкелуі мүмкін.



Өнімді шаң жиналатын жерге қоймаңыз.
Бұл өрт шығу қаупін төндіруі мүмкін.



Штепсель – ажырату құрылғысы. Штепсель пайдалануға дайын күйде қалуы керек.



Қуат штепселін сулы қолмен ұстамаңыз. Оған қоса, сымның істікшесі сулы болса немесе шаң басып тұрса, қуат штепселін толық құрғатыңыз немесе шаңды сүртіп тастаңыз.

Шамадан тыс ылғалдылыққа байланысты сізді ток соғуы мүмкін.



Қуат сымын жерге қосылған ток көзіне жалғаңыз. (Жерге қосылған құрылғылардан басқа.)

Сізді электр тогы соғуы немесе жарақаттануыңыз мүмкін.



Егер қуат сымы толық бекітілмесе, өрт шығуы мүмкін.



Қуат сымдарының үстіне ауыр затты немесе өнімнің өзін қоймаңыз.
Әйтпесе, өрт шығуы немесе электр тогы соғуы мүмкін.



Қуат сымдарының үстіне ауыр затты немесе өнімнің өзін қоймаңыз.
Әйтпесе, өрт шығуы немесе электр тогы соғуы мүмкін.



Жаңбырдың ішке ағып кіруін болдырмау үшін ғимараттың ішінде және сыртында антеннаны бүгіңіз.

Бұл судың өнім ішін зақымдауына және электр тогының соғуына әкелуі мүмкін.



Теледидарды қабырғаға бекіткенде, теледидардың артындағы қуат және сигнал кабельдерін ілу арқылы теледидарды орнатпаңыз.

Бұл өрт туындауына, электр тогының соғуына әкелуі мүмкін.

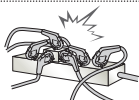

Бір электр розеткасына тым көп электр құрылғыларын қоспаңыз.

Өйтпесе, шамадан тыс қызуға байланысты өрт шығуы мүмкін.



Сыртқы құрылғыларды қосып жатқанда өнімді түсіріп алмаңыз немесе оның құлап кетуіне жол бермеңіз.

Өйтпесе, бұл жарақат алуға немесе өнімнің зақымдалуына әкелуі мүмкін.



Ылғалға қарсы материалдар бумасын немесе винил орауышты балалар қол жеткізе алмайтын жерде ұстаңыз.

Ылғалдыққа қарсы материалды жұту зиянды. Абайсызда жұтып қойған жағдайда, науқасты құстырып, жақын ауруханаға апарыңыз. Оған қоса, винил орауыш тұншығуға себеп болуы мүмкін. Балалардың қолы жетпейтін жерде сақтаңыз.



Балалардың телевизорға жорғаламауын және асылып тұрмауын қадағалаңыз.

Өйтпесе, теледидар аударылып, жарақаттауы мүмкін.



Бала жұтып қоймауы үшін пайдаланылған батареяларды тиісті түрде тастаңыз.

Бала жұтып қойған жағдайда дереу дәрігерге барыңыз.



Қуат кабелінің бір ұшы қабырға розеткасына сұғылып тұрғанда, екінші ұшына өткізгіш (металл таяқша сияқты) енгізбеңіз. Оған қоса, қуат кабелін қабырға розеткасына жалғай салысымен ұстамаңыз.

Сізді электр тогы соғуы мүмкін.

(Үлгіге байланысты)



Өнімнің жанына өртенгіш заттар қоймаңыз немесе сақтамаңыз.

Өртенгіш заттарды ұқыпсыз пайдаланудан жарылыс немесе өрт шығу қаупі пайда болады.



Өнімнің ішіне тиып, шаш түйрегіштері секілді темір заттарды, таяқшалар немесе сымды, қағаз, шырпы секілді тез өртенгіш заттарды салмаңыз. Балалар ерекше назар аударуы керек.

Электр тогы соғуы, өрт шығуы немесе жарақат алынуы мүмкін. Егер өнімнің ішіне бөгде зат түсіп кетсе, оны өшіріп, қызмет көрсету орталығына хабарласыңыз.



Өнімге су сеппеңіз немесе өртенгіш заттармен сүртпеңіз (еріткіш немесе бензол).
Өрт шығуы немесе ток соғуы мүмкін.



Өнімнің соғылуына немесе бір нәрселердің үстіне құлап кетуін болдырмаңыз
немесе экранын ұрмаңыз.
Жарақаттануыңыз немесе өнім зақымдалуы мүмкін.



Өнімді немесе оның антеннасын ешқашан найзағай немесе дауыл кезінде
ұстамаңыз.
Сізді электр тоғы соғуы мүмкін.



Қабырға розеткасын, онда газ жылыстауы орын алса ұстамаңыз. Терезені ашып,
бөлмені желдетіп алыңыз.
Бұл өрт шығуына немесе ұшқын пайда болуына әкелуі мүмкін.



Өнімді өз бетіңізше бөлшектеуші, жөндеуші немесе өзгертуші болмаңыз.
Өрт шығуы немесе ток соғуы мүмкін.
Тексерту, калибрлеу немесе жөндету үшін қызмет көрсету орталығына
хабарласыңыз.



Келесі жағдайлардың кез келгені орын алса, өнімді дереу ажыратып, жергілікті
қызмет көрсету орталығына хабарласыңыз.

- Өнімге соққы әсер етті
- Өнім зақымдалды
- Өнімге бөгде заттар кірді
- Өнімнен түтін немесе оғаш иіс шықты

Бұл өрт шығуына немесе электр тоғы соғуына әкелуі мүмкін.



Егер өнімді ұзақ уақыт қолданбайтын болсаңыз, қуат кабелін өнімнен ажыратып
тастаңыз.
Шаңның жиналуы өрт шығуына немесе изоляцияның бұзылуы токтың
жылыстауына, электр тоғының соғуына немесе өртке әкелуі мүмкін.



Аппаратқа су тамшыламауы немесе шашырамауы тиіс немесе оның үстіне ваза
секілді су құйылған заттарды қоюға болмайды.

Май немесе майлы ауа әсер етуі мүмкін болса, бұл өнімді қабырғаға орнатпаңыз.
Бұл өнімді зақымдауы және ол құлап түсуі мүмкін.



Егер су немесе басқа нәрсе өнімнің (айнымалы ток адаптері, қуат сымы,
теледидар сияқты) ішіне кірсе, қуат сымын ажыратып, бірден қызмет көрсету
орталығына хабарласыңыз. Әйтпесе, өрт шығуы немесе ток соғуы мүмкін.

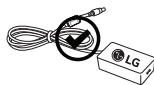

Тек LG Electronics компаниясы мақұлдаған айнымалы ток адаптерін және қуат
сымын пайдаланыңыз. Әйтпесе, өрт шығуы, тоғы соғуы, дұрыс жұмыс істемеуі
немесе өнім пішінінің бүлінуі мүмкін.



Ешқашан айнымалы ток адаптерін немесе қуат сымын бөлшектемеңіз. Өрт шығуы
немесе ток соғуы мүмкін.

**ЕСКЕРТУ**

Өнімді радио толқындар пайда болмайтын жерге орнатыңыз.

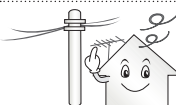

Құлап түссе де антеннаның қуат желілеріне тимеуін қамтамасыз ету үшін сыртқы антенна мен қуат желілерінің арасында жеткілікті қашықтық болуы керек. Бұл ток соғу қаупіне себеп болуы мүмкін.



Өнімді тұрақсыз сәрелер немесе кәлбеу беттер сияқты орындарда орнатпаңыз. Сондай-ақ, діріл бар немесе өнім толығымен тұрмайтын орындарды пайдаланбаңыз. Өйтпесе, өнім құлап немесе аударылып, жарақаттауы немесе өнімді зақымдауы мүмкін.

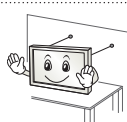

Мониторды қабырғаға орнату керек болса, VESA стандартты орнату интерфейсі (қосымша бөлшектер) өнімнің артқы жағына бекітіңіз. Қабырғаға орнату интерфейсі (қосымша бөлшектер) пайдаланып, теледидарды орнатқанда, түсіп кетпейтіндей мұқият бекітіңіз.

Мониторды қабырғаға орнату керек болса, стандартты орнату интерфейсі (қосымша бөлшектер) өнімнің артқы жағына бекітіңіз. Қабырғаға орнату интерфейсі (қосымша бөлшектер) пайдаланып, теледидарды орнатқанда, түсіп кетпейтіндей мұқият бекітіңіз.

Тек өндіруші көрсеткен қосымша жабдықтарды қолданыңыз.



Антеннаны орнатқанда білікті қызмет көрсету маманнан кеңес алыңыз. Бұл өрт шығу қаупін немесе электр тогының соғуына әкелуі мүмкін.

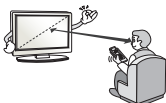

Теледидарды көргенде экран диагоналінің ұзындығынан 2-7 еселік қашықтықты сақтау ұсынылады. Теледидарды ұзақ уақыт көргеннен кейін көзіңіз бұлдырауы мүмкін.

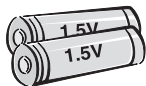

Тек көрсетілген батарея түрін пайдаланыңыз. Бұл қашықтан басқару құралын зақымдауы мүмкін.

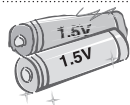

Жаңа батареяларды ескі батареялармен араластырмаңыз. Бұл батареялардың шамадан тыс қызуын және ағып кетуін тудыруы мүмкін.

Батареялар шамадан тыс қызу әсеріне ұшырамауы тиіс, мысалы, тікелей күн сәулесі түспейтін, ашық от пен электр жылытқыштардан алыс жерде сақтаңыз.

Зарядталмайтын батареяларды зарядтағышқа салушы **БОЛМАҢЫЗ**.



Қашықтан басқару құралы мен сенсордың арасында еш нәрсе тұрмауын тексеріңіз.



Қашықтан басқару құралының сигналына күн сәулесі немесе басқа күшті жарық кедергі тигізуі мүмкін. Бұл жағдайда бөлмені құңғірттеңіз.

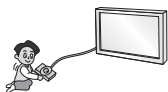

Бейне ойын консольдері сияқты сыртқы құрылғыларды жалғау алдында жалғау кабельдерінің ұзындығы жеткілікті екенін тексеріңіз. Әйтпесе, өнім құлап немесе аударылып, жарақаттауы немесе өнімді зақымдауы мүмкін.



Өнімді қуат сымын қабырға розеткасына қосу немесе шығару арқылы қосып/өшірмеңіз. (Штепсельдік ұшты қосқыш ретінде пайдаланбаңыз.) Бұл механикалық ақаулық немесе сымнан электр тогының соғуына әкелуі мүмкін.

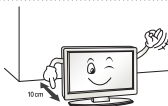

Өнімнің шамадан тыс қызуын болдырмау үшін төмендегі орнату туралы нұсқауларды орындаңыз.

- Өнім мен қабырғаның арасындағы қашықтық 10 см көбірек болуы керек.
- Өнімді желдетілмейтін жерге (мысалы, кітап сөресіне немесе шкафқа) қоймаңыз.
- Өнімді кілем немесе жастық үстіне орнатпаңыз.
- Ауа тесігін төсемнің немесе перденің жауып тұрмағанын тексеріңіз.

Әйтпесе, бұл өртке әкелуі мүмкін.



Теледидарды ұзақ уақыт қарап отырған кезде желдеткіш тесіктеріне қолыңызды тигізбеңіз, себебі олар ыстық болуы мүмкін. Бұл өнімнің жұмыс жағдайына әсер етпейді.

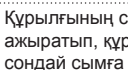

Құрылғының сымын жиі тексеріп тұрыңыз. Егер ол зақымдалғанын немесе бұзылғанын көрсеңіз, сымды ажыратып, құрылғыны бұдан әрі пайдаланбаңыз және сымды өкілетті қызмет көрсету маманынан дәл сондай сымға ауыстырып алыңыз.



Штепсельдік ұшта немесе розеткада шаң жиналуын болдырмаңыз.

Бұл өрт шығу қаупін төндіруі мүмкін.

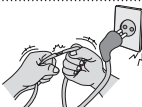

Қуат сымын орау, бұрмалау, қысу, есікпен жабу немесе үстінен басу секілді физикалық немесе механикалық зақым тиюден қорғаңыз. Штепсельдерге, розеткаларға және құрылғыдан сым шығатын жерге ерекше көңіл бөліңіз.

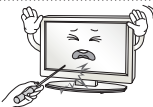

Панелін қолыңызбен немесе тырнақ, қарындаш немесе қалам секілді өткір затпен қатты баспаңыз немесе үстін сырмаңыз.



Экранды ұзақ уақыт ұстамаңыз немесе саусақты (саусақтарды) тигізбеңіз. Олай істегенде, экранда уақытша бұрмалану орын алуы мүмкін.



Өнімді тазалаған кезде, қуат сымын розеткадан ажыратып, сырып алмау үшін жұмсақ шүберекпен ақырын сүртіңіз. Шамадан тыс қысым сызаттарды немесе түстің кетуін тудыруы мүмкін. Су бүркімеңіз немесе ылғалды шүберекпен сүртпеңіз. Өнімді және оның панелін зақымдауы мүмкін әйнек тазалағышын, көлікті немесе жылтыратқыш заттарды, абразивті заттарды немесе балауызды, бензинді, алкогольді, т.б. ешқашан пайдаланбаңыз. Әйтпесе, бұл өртке, электр тогының соғуына немесе өнімнің зақымдалуына (деформация, тот басу немесе бұзылу) әкелуі мүмкін.

Бұл өнім айнымалы ток розеткасына қосылатын болғандықтан, ол айнымалы ток көзінен ҚОСҚЫШ арқылы сөндірсеңіз де, ажыратылмайды.



Кабельді ажыратқанда, штепсельден ұстап ажыратыңыз. Қуат кабельдерінің ішіндегі сымдар ажыратылса, бұл өрт тудыруы мүмкін.



Өнімді жылжытқанда, алдымен қуатты өшіріңіз. Содан кейін, қуат кабельдерін, антенна кабельдерін және барлық жалғау кабельдерін ажыратыңыз. Теледидар немесе қуат сымы зақымдалып, бұл өрт немесе электр тогының соғу қаупін тудыруы мүмкін.



Өнімді жылжытқанда немесе орауыштан шығарғанда, жұп болып жұмыс істеңіз, өйткені өнім ауыр. Әйтпесе, бұл жарақат алуға әкелуі мүмкін.



Өнімнің ішкі бөлімдерін тазалау үшін жылына бір рет қызмет көрсету орталығына хабарласыңыз. Шаң жиналып қалса, механикалық ақаулықтар пайда болуы мүмкін.



Бүкіл қызмет көрсетуді білікті қызмет көрсету қызметкерлеріне жіберіңіз. Өнім қуат сымы немесе штепсельдік ұшы зақымдалған болса, оған су тиіп немесе үстіне заттар түсіп кеткен болса, жабыққа жаңбыр немесе ылғалды заттар тисе, ол дұрыс жұмыс істемей тұрса немесе құлап қалған және тағы да басқаша зақымдалған болса, қызмет көрсетуді қажет етеді.



Ұстағанда, өнім салқын көрінсе, қосылғанда өнім «жыпылықтауы» мүмкін. Бұл қалыпты жағдай, өнімдегі ақау емес.



Бұл панель – ажыратымдылығы екі миллионға алты миллион пиксел болатын жоғары технология өнімі. Панельде елшемі 1 б/м майда қара нүктелерді және/немесе жарық түсті нүктелерді (ақ, қызыл, көк немесе жасыл) көруіңіз мүмкін. Бұндай дыбыстың шығуы өнімнің жұмыс сапасы мен сенімділігіне әсер етпейді. Сондай-ақ, бұл құбылыс үшінші тарап өнімдерінде орын алады және алмастыруға немесе ақшаны қайтаруға жатпайды.



Көру күйіне (сол/оң/үсті/асты) байланысты панельдің әр түрлі жарықтығын және түсін табуға болады.

Сондай-ақ, бұл құбылыс панельдің сипаттамасына байланысты орын алады. Ол өнімнің жұмысына қатысты емес, әрі ақаулық болып табылмайды.



ҚАЗАҚША

Қозғалыссыз кескіннің (мысалы, хабар тарату арнасының логотипі, мәзір экраны, бейне ойынының бір көрінісі немесе компьютер экраны) ұзақ уақыт экраннан көрсетіліп тұруы экранды зақымдап, нәтижесінде «кескіннің жабысуы» деп аталатын кескіннің қалып қоюына себеп болуы мүмкін. Ол ұзақ уақытқа қалуы немесе мүлде кетпеуі мүмкін. Бұл кепілдік өнімдегі қалдық кескінді қамтымайды.

Теледидар экранында ұзақ уақыт бойы бекітілген кескінді көрсетпеңіз (OLED құрылғылары үшін 1 немесе бірнеше сағат).

Сондай-ақ, егер теледидардың кадр пішімі ұзақ уақыт бойы 4:3 болса, экранның жоғарғы және төменгі жағында кескін ізі пайда болуы мүмкін.

Сондай-ақ, бұл құбылыс үшінші тарап өнімдерінде орын алады және алмастыруға немесе ақшаны қайтаруға жатпайды.

Шығарылған дыбыс

Тырс еткен дыбыс: теледидарды көріп отырғанда немесе өшіргенде шығатын дыбыс, температура мен ылғалдылыққа байланысты пластикалық жылу сығылуы нәтижесінде пайда болады. Бұл дыбыс — температура деформациясы талап етілетін барлық өнімдер үшін ортақ құбылыс. Электр тізбегінің гуілдеген/панельдің дызылдаған дыбыс шығаруы: өнімді істету үшін токтың үлкен мөлшерін жеткізгенде, жылдамдығы жоғары коммутация схемасынан шығады. Өнімге байланысты әртүрлі болады. Бұндай дыбыстың шығуы өнімнің жұмыс сапасы мен сенімділігіне әсер етпейді.

Теледидар жанында жоғары кернеулі электр құрылғыларды пайдаланбаңыз (мысалы, электр маса өлтіргішті). Бұл өнім жұмысының бұзылуына әкелуі мүмкін.

3D кескіндерді көру (тек 3D модельдер)



АБАЙЛАҢЫЗ

Көру ортасы

- Көру уақыты
 - 3D мазмұнды көргенде, сағат сайын 5 - 15 минуттық үзілістер жасаңыз. 3D мазмұнды ұзақ уақыт бойы көру бастың ауыруын, бас айналуын, қалжырауды немесе көзге жүктеме түсуін тудыруы мүмкін.

Фотосезгіштік ұстамасы немесе созылмалы ауруы бар адамдар

- 3D мазмұндағы жыпықтайтын жарықты көргенде, кейбір пайдаланушыларда ұстама немесе әдеттен тыс белгілер болуы мүмкін.
- Құсқыңыз келсе, жүкті болсаңыз және/немесе эпилепсия, жүрек ауруы немесе қан тамыр ауруы, т.б. сияқты созылмалы ауруыңыз болса, 3D бейнелерді көрмеңіз.
- 3D мазмұндар стерео соқырлыққа немесе стерео аномалиясына шалдыққан адамдарға ұсынылмайды. Қос кескіндерді көру немесе көруде ыңғайсыздық пайда болуы мүмкін.
- Егер сізде страбизм (қылилық), амблиопия (нашар көру) немесе астигматизм болса, тереңдікті сезуде мәселеніз болуы мүмкін және қос кескіндерге байланысты қалжырауды сезуіңіз мүмкін. Орташа үлкендермен салыстырғанда жиірек үзілістер жасау ұсынылады.
- Егер көру қабілетіңіз оң және сол көзіңізде әр түрлі болса, 3D мазмұнды көру алдында көру қабілетіңізді тексертіңіз.

3D мазмұнды көруді тоқтатуды немесе одан ұстануды қажет ететін белгілер

- 3D мазмұнды ұйықтамаудан, тым көп жұмыс істегеннен немесе ішкеннен қалжырауды сезінгенде көрмеңіз.
- Осы белгілерді сезгенде, 3D мазмұнды пайдалануды/көруді тоқтатыңыз және белгі кеткенше жеткілікті демалыңыз.
 - Бұл белгілер кетпесе, дәрігерге қаралыңыз. Белгілер бас ауыруын, көздің алмасының ауыруын, бас айнауды, жүрек айнуын, тез жүрек соғуын, бұлдырауды, ыңғайсыздықты, қос кескінді, көру ыңғайсыздығын немесе қалжырауды қамтиды.

**ЕСКЕРТУ****Көру ортасы**

- Көру қашықтығы
 - 3D пішіміндегі бейнелерді экран диагоналінің ұзындығынан екі еселік қашықтықта көруді ұсынамыз. 3D мазмұнды көргенде ыңғайсыздықты сезінсеңіз, теледидардан алыстау отырыңыз.

Көру жасы

- Сәбилер/балалар
 - 6 жастан төмен балалар үшін 3D мазмұнды пайдалану/көруге тыйым салынады.
 - 10-нан төмен жастағы балалар шамадан тыс жауап береді және тым әсерленеді, өйткені олардың көздері жетілуде (мысалы: экранды тұрту әрекеті немесе оған секіру әрекеті). 3D мазмұнды көріп отырған балаларға ерекше назар аудару керек.
 - Балалардың 3D көрсетілімдердегі бинокулярлық диспараттығы үлкендерден жоғарырақ, өйткені көздерінің арасындағы қашықтық үлкендердікінен қысқарақ. Сондықтан олар бір 3D кескіні үшін үлкендермен салыстырғанда көбірек стереоскопиялық тереңдікті алады.
- Жасөспірімдер
 - 19-дан төмен жасөспірімдер 3D мазмұндағы жарықтың әсерінен сезімталдықпен жауап беруі мүмкін. Оларға шаршап тұрғанда 3D мазмұнды көруден ұстануға кеңес беріңіз.
- Қариялар
 - Қариялар жастарға қарағанда азырақ 3D әсерін түйсінеді. Теледидарға ұсынылғаннан жақынырақ қашықтықта отырмаңыз.

3D көзілдірігін қолдану кезіндегі ескертулер

- LG 3D көзілдірігін пайдаланыңыз. Әйтпесе, 3D бейнелерді тиісті түрде көрмеуіңіз мүмкін.
- 3D көзілдірігін қалыпты көзілдіріктің, күннен қорғайтын немесе қорғаныс көзілдірігінің орнына пайдаланбаңыз.
- Өзгертулер енгізген 3D көзілдірікті пайдалану көзге жүктеме түсіруі немесе кескінді бұрмалауы мүмкін.
- 3D көзілдірігін қатты ыстық немесе суық температурада ұстамаңыз. Бұл деформациялануды тудырады.
- 3D көзілдірігі нәзік және оңай сызылады. Линзаларды сұрткенде әрқашан жұмсақ, таза шүберекті пайдаланыңыз. 3D көзілдірігінің линзаларын өткір заттармен қырмаңыз немесе оларды химиялық заттармен сұртпеңіз.

! **ЕСКЕРТПЕ**

- Көрсетілген бейне теледидарда көрсетілгеннен өзгеше болуы мүмкін.
- Теледидардың экрандық дисплейі нұсқаулықта көрсетілгеннен сәл өзгешелеу болуы мүмкін.
- Бар мәзірлер мен опциялар сіз қолданатын кіріс көзінен немесе өнім үлгісінен өзгешелеу болуы мүмкін.
- Болашақта бұл теледидарға жаңа мүмкіндіктер қосылуы мүмкін.
Тұтынылатын қуат мөлшерін азайту мақсатында теледидарды күту режиміне қоюға болады. Егер біраз уақыт қарамайтын болса, теледидарды өшіріп қою қажет. Бұл тұтынылатын қуат мөлшерін азайтады.
- Кескін жарқындығының деңгейі төмендетілсе, қолданыс үстінде тұтынылатын қуат мөлшері айтарлықтай азайып, бұл өз ретінде жалпы қуат ақысын азайтады.

ОРНАТУ ПРОЦЕДУРАСЫ

- 1 Буманы ашып, барлық қосалқы құралдар қамтылғанын тексеріңіз.
- 2 Тіректі теледидарға бекітіңіз.
- 3 Сыртқы құрылғыны теледидарға жалғаңыз.
- 4 Желілік қосылым қол жетімді екенін тексеріңіз. Теледидардың желі функцияларын тек желіге қосылғанда пайдалануға болады.

* Зауыттан әкелінгеннен кейін ТД алғаш рет қосылса, теледидарды баптандыру бір минут уақыт алуы мүмкін.

ЖИНАУ ЖӘНЕ ДАЙЫНДАУ

Орауыштан шығару

Өнімнің қорабында төмендегі заттардың бар екенін тексеріңіз. Кейбір қосалқы құралдары жетіспесе, өнімді сатып алған жергілікті дилерге хабарласыңыз. Нұсқаулықтағы суреттер өнімнің және бірге берілген заттардың нақты түрінен өзгеше болуы мүмкін.



ЕСКЕРТУ

- Қауіпсіздікті қамтамасыз етіп, өнімнің жұмыс мерзімін арттыру үшін, мақұлданбаған өнімдерді пайдаланбаңыз.
- Мақұлданбаған өнімдерді пайдаланудан туындаған зақымдар немесе залал кепілдікке кірмейді.
- Кейбір модельдердің экранына жұқа қабат бекітілген және оны алып тастау керек.



ЕСКЕРТПЕ

- Өніммен бірге берілген заттар оның үлгісіне қарай әртүрлі болуы мүмкін.
- Өнім сипаттамалары немесе осы нұсқаулықтың мазмұны өнім функцияларының жетілдірілуіне байланысты алдын ала ескертусіз өзгертілуі мүмкін.
- Оңтайлы байланыс болу үшін, HDMI кабельдері және USB құрылғылары ұштарының қалыңдығы 10 мм-ден және ені 18 мм-ден аспауы керек. USB кабелі немесе USB жад істікшесі теледидардың USB ұясына сыймаса, USB 2.0 қолдайтын ұзарту кабелін пайдаланыңыз.

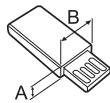
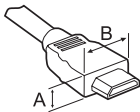

*A ≤ 10 мм

*B ≤ 18 мм

HDMI логотипі жабыстырылған сертифицикатталған кабельді пайдаланыңыз.

- Сертифицикатталған HDMI кабелін пайдаланбасаңыз, экран көрінбеуі немесе байланыс қатесі орын алуы мүмкін. (Ұсынылған HDMI кабель түрлері)
 - Жоғары жылдамдықты HDMI[®] / [™] кабелі (3 м немесе қысқа)
 - Ethernet бар жоғары жылдамдықты HDMI[®] / [™] кабелі (3 м немесе қысқа)



Magic Remote
басқару құралы (AA)



Пайдаланушы
нұсқаулығы



Cinema 3D көзілдірігі
3D көзілдіріктерінің саны мемлекетке қарай әртүрлі болуы мүмкін.



Кабель ұстағышы



Компоненттік екі жақты
кабель



Құрама екі жақты
кабель



Scart екі жақты
кабелі
(Үлгіге байланысты)



Тірек бұрандалары
4 EA, M4 x L20
(Тек 55EG91**)
5 EA, M4 x L20
(Тек 55EG92**, 55EG96**)
8 EA, M4 x L20
(Тек 65EG96**)



Тірек бұрандалары
5 EA, M4 x L14
(Тек 55EF95**)
8 EA, M4 x L14
(Тек 65EF95**)

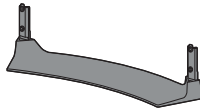

Тірек жиыны
(Тірек таянышы / Тірек негізі)
(Тек 55EG91**)

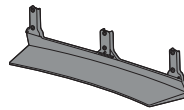

Тірек жиыны
(Тірек таянышы / Тірек негізі)
(Тек 55EG92**)

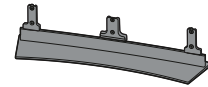

Тірек жиыны
(Тірек таянышы / Тірек негізі)
(Тек 55EG96**)

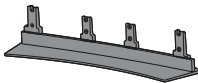

Тірек жиыны
(Тірек таянышы / Тірек негізі)
(Тек 65EG96**)

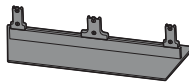

Тірек жиыны
(Тірек таянышы / Тірек негізі)
(Тек 55EF95**)

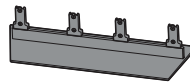

Тірек жиыны
(Тірек таянышы / Тірек негізі)
(Тек 65EF95**)

Бөлек сатылады

Бөлек сатып алынатын бұйымдар сапаны жақсарту үшін еш ескертусіз өзгертілуі мүмкін. Осы заттарды сатып алу үшін дилеріңізге хабарласыңыз. Бұл құрылғылар белгілі бір модельдерде ғана жұмыс істейді.

ҚАЗАҚША

AG-F***

Cinema 3D өзіндірігі

AN-MR600

Сиқырлы сермеу қашықтан басқару құралы

AN-VC550

Smart камерасы

AG-F*DP**

Dual play (Екі жақты ойнату) көзіндірігі

LG дыбыс құрылғысы

Үйлесімділік	EG91**, EG92**, EG96**, EF95**
AG-F*** Cinema 3D өзіндірігі	•
AN-MR600 Сиқырлы сермеу қашықтан басқару құралы	•
AN-VC550 Smart камерасы	•
AG-F***DP Dual play (Екі жақты ойнату) көзіндірігі	•
LG дыбыс құрылғысы	•

Үлгі аты немесе дизайны өнім функциясының жаңартылуына, өндіруші жағдайларына немесе саясаттарына байланысты өзгертілуі мүмкін.

Бөлшектер мен түймелер

А түрі : EG91**



В түрі : EG92**



А түрі : EG96**



В түрі : EF95**

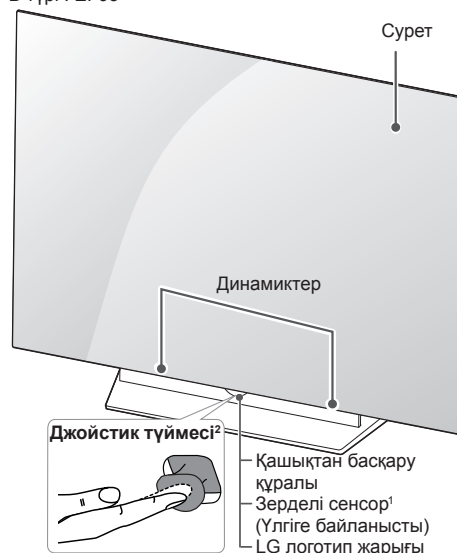

- 1 Зерделі сенсор - Қоршаған ортаға негізделіп бейне сапасын және жарықтықты лайықтайды. (Үлгіге байланысты)
- 2 Джойстик түймесі - бұл түйме теледидар экранының төменгі жағында орналасқан.

! ЕСКЕРТПЕ



- LG логотип жарығы немесе қуат көрсеткішінің жарығын негізгі мәзірлерден **ЖАЛПЫ** тармағын таңдау арқылы қосуға немесе өшіруге болады. (Үлгіге байланысты)

Джойстик түймесін қолдану

Джойстик түймесін басу немесе жоғары, төмен, солға немесе оңға жылжыту арқылы теледидар функцияларын оңай басқаруға болады.

ҚАЗАҚША

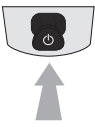
Негізгі функциялар

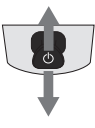
	Қуатты қосу	Теледидар өшіп тұрғанда, бармағыңызды джойстик түймесіне қойып, бір рет басып, жіберіңіз.
	Қуатты өшіру	Теледидар қосылып тұрғанда, бармағыңызды джойстик түймесіне қойып, бірнеше секундқа бір рет басып, жіберіңіз. Барлық ашық қолданбалар жабылып, қандай да бір жүріп жатқан жазу тоқтайды.
	Дыбыс деңгейін басқару	Бармағыңызды джойстик түймесінің үстіне қойып, солға немесе оңға итерсеңіз, дыбыс деңгейін керегінше реттеуіңізге болады.
	Бағдарлама ларды басқару	Бармағыңызды джойстик түймесінің үстіне қойып, жоғары немесе төмен итерсеңіз, сақталған бағдарламалар тізімінің бойымен жылжуға болады.





! ЕСКЕРТПЕ

- Бармағыңызды джойстик түймесінің үстіне қойып, жоғары, төмен, солға немесе оңға итергенде джойстик түймесінің басылып кетпеуін қадағалаңыз. Алдымен джойстик түймесін бассаңыз, дыбыс деңгейі мен сақталған бағдарламаларды реттеу мүмкін болмайды.

Мәзірді реттеу

Теледидар қосылып тұрғанда, джойстик түймесін бір рет басыңыз.

Мәзір тармақтарын джойстик түймесін солға немесе оңға жылжыту арқылы реттеуге болады.

	Қуатты өшіру.
	Экрандағы дисплейлерді кетіріп, теледидарды көру режиміне қайтарады.
	Сигнал көзін өзгертеді.
	жылдам реттеу мүмкіндіктерін ашады.

Теледидарды көтеру және жылжыту

Теледидарды жылжытқанда немесе көтергенде, теледидарды сырылу және зақымнан қорғап, түріне және көлеміне қарамастан қауіпсіз түрде тасымалдау үшін, төмендегі ақпаратты оқыңыз.

⚠ ЕСКЕРТУ

- Әрқашан экранға тиюді болдырмаңыз, өйткені бұл экранның зақымдалуына әкелуі мүмкін.
- Теледидарды зауытта салынған қорабында немесе орамында тасымалдаған жөн.
- Теледидарды жылжыту немесе көтеру үшін, алдымен қуат сымын және барлық кабельдерді ажырату керек.
- Теледидарды ұстағанда, зақымды болдырмау үшін экран сізге қарамай тұруы керек.

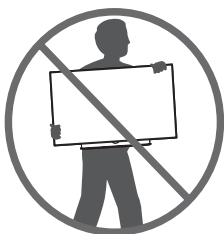

- Теледидар жақтауының жоғарғы жағы мен түбін жақсылап ұстаңыз. Мөлдір бөлікті, динамикті немесе динамик торының аймағын ұстамаңыз.

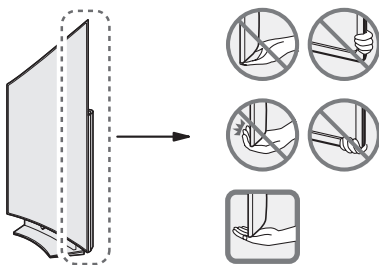

- Үлкен теледидарды кемінде 2 адам тасымалдауы керек.
- Теледидарды қолмен тасымалдағанда, төмендегі суретте көрсетілгендей ұстау керек.

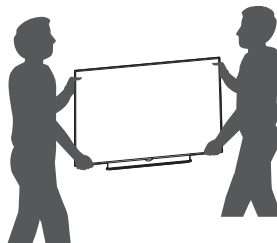

- Тасымалдағанда, теледидарды қатты шайқамаңыз.
- Тасымалдағанда, теледидарды тігінен ұстаңыз.
- Жанына жатқызбаңыз және сол немесе оң жағына қарай еңкейтпеңіз.
- Жақтау шассиін иетін/майыстыратындай шамадан тыс күш салмаңыз, себебі бұл экранды зақымдауы мүмкін.
- Теледидарды жылжытқанда теледидарды жатқызып немесе қисайтып ұстамай, тік ұстаңыз.
- Теледидарды ұстағанда шығыңқы джойстик түймесін зақымдап алмаңыз.

Үстелге орнату

(Көрсетілген бейне теледидарда көрсетілгеннен өзгеше болуы мүмкін.)

- 1 Теледидарды көтеріп, үстелге тігінен қойыңыз.
- Тиісті түрде желдету үшін, қабырғадан 10 см (ең азы) бос орын қалдырыңыз.

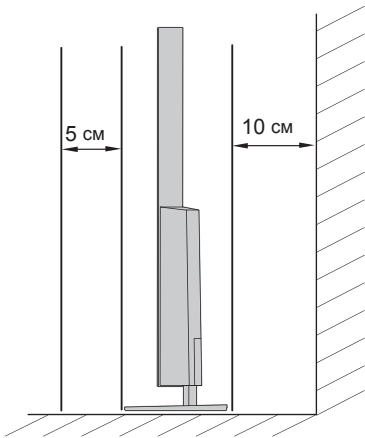
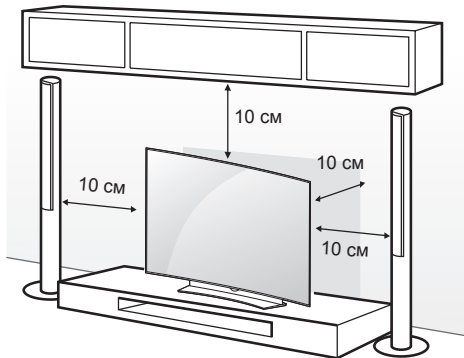

- 2 Қуат сымын қабырғадағы розеткаға қосыңыз.



ЕСКЕРТУ

- Теледидарды жылу көзінің жанына немесе үстіне қоймаңыз. Өрт шығуы немесе басқа зақым орын алуы мүмкін.

Теледидарды қабырғаға бекіту

(Бұл функция барлық үлгілер үшін мүмкін емес.)

Үстелге орнатылатын тіректі қауіпсіз пайдалану үшін, оны қабырғаға қауіпсіз бекітіңіз.

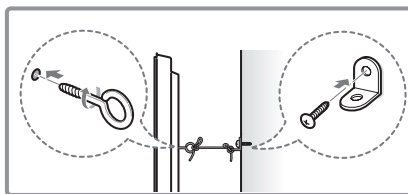
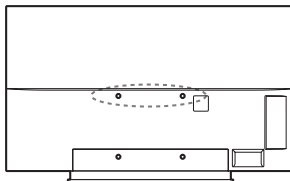

- 1 Сақиналы болттарды немесе теледидардың артқы жағындағы кронштейндер мен болттарды кіргізіп, тартыңыз.
- Сақиналы болттардың орнында басқа болттар болса, алдымен соларды шығарып алыңыз.
- 2 Қабырға кронштейндерін болттармен қабырғаға бекітіңіз.
Теледидар артындағы қабырға кронштейні мен сақиналы болттардың орнын сәйкестендіріңіз.
- 3 Сақиналы болттарды және қабырға кронштейндерін мықты баумен тартып байлап қойыңыз.
Бауды тегіс бетке көлденеңінен ұстаңыз.



ЕСКЕРТУ

- Балалардың теледидарға шықпауын және асылып тұрмауын қадағалаңыз.



ЕСКЕРТПЕ

- Теледидар теңселмей тұратын мықты және үлкен үстел немесе түпқойманы пайдаланыңыз.
- Кронштейн, тростар, болттармен жабдықталмайды. Қосымша керек-жарақтарды жергілікті дилерлерден бөлек сатып алуыңызға болады.

MAGIC REMOTE БАСҚАРУ ҚҰРАЛЫНЫҢ ФУНКЦИЯЛАРЫ

ҚАЗАҚША

Magic Remote басқару құралының батареясындағы заряд деңгейі төмен. Батареяны ауыстырыңыз.» хабары көрсетілгенде, батареяны ауыстырыңыз.

Батареяларды ауыстыру үшін батарея қақпағын ашыңыз, батареяларды (1,5 В AA) (+) және (-) сондарын бөлімдегі белгіге сәйкестендіріп ауыстырыңыз да, батарея қақпағын жабыңыз.

Қашықтан басқару құралын теледидардағы қашықтан басқару датчигіне қарай бағыттаңыз.

Батареяларды шығару үшін, орнату әрекеттерін кері тәртіппен орындаңыз.

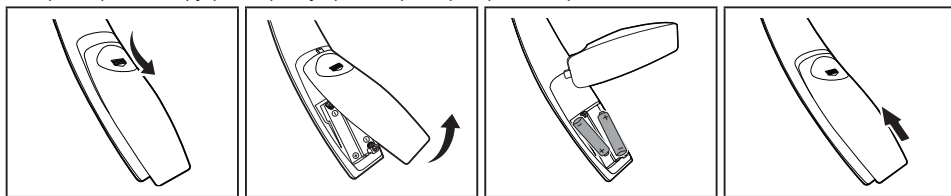

! ЕСКЕРТУ

- Ескі және жаңа батареяларды бірге салмаңыз. Қашықтан басқару құралы зақымдануы мүмкін.

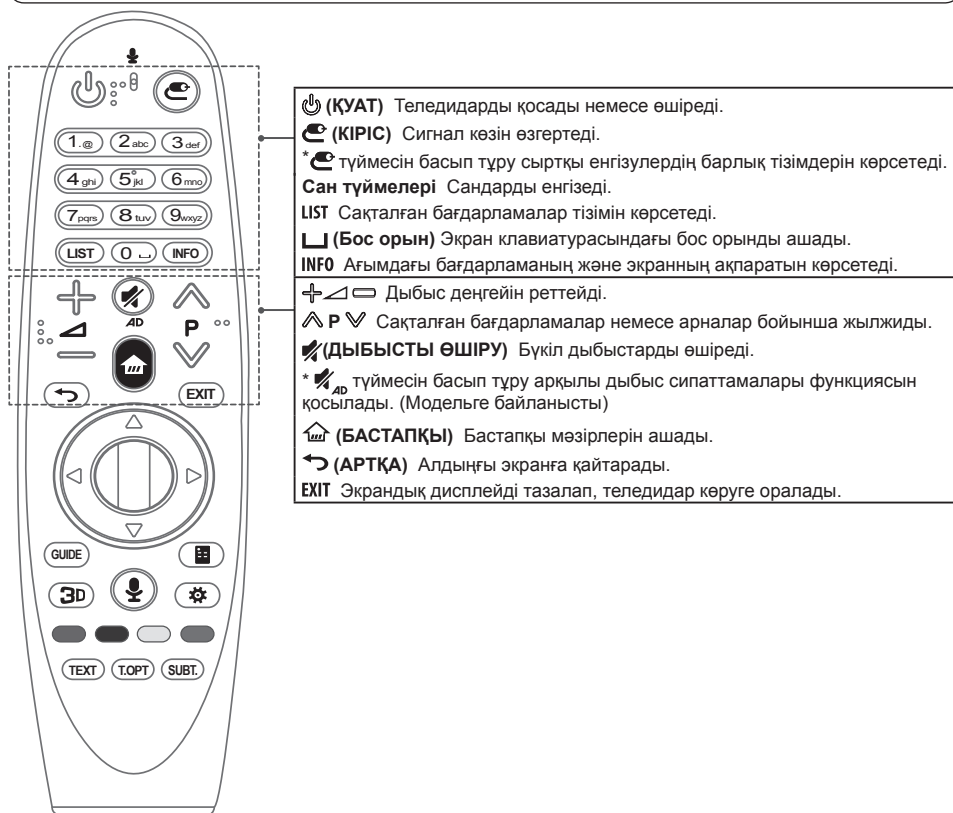

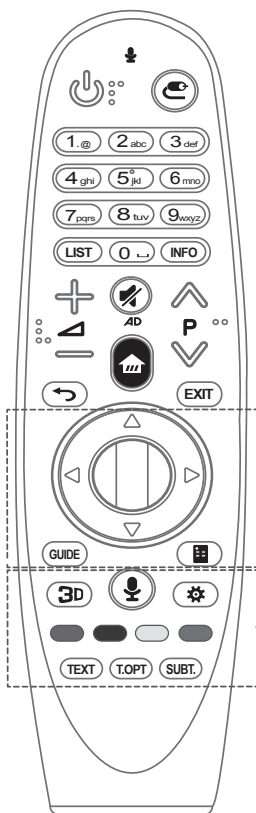

⓪ **Дөңгелек (OK)** Мәзірді таңдау үшін дөңгелек түймесінің ортасын басыңыз. Дөңгелек түймені пайдаланып бағдарламаларды өзгертуге болады.

△▽◀▶ **Жылжу түймелері (жоғары/төмен/солға/ оңға)**

Мәзірді айналдыру үшін жоғары, төмен, сол жақ немесе оң жақ түймені басыңыз. Көрсеткі қолданыста кезде △▽◀▶ түймелерін бассаңыз, көрсеткі экраннан жоғалады және Magic remote басқару құралы кәдімгі қашықтан басқару құралы сияқты жұмыс істейді.

Көрсеткіні экранда қайтадан көрсету үшін Magic remote басқару құралы солға және оңға шайқаңыз.

GUIDE Бағдарлама нұсқаулығын көрсетеді.

Ⓜ (Экрандағы қашықтан басқару құралы) Экранды қашықтан басқару құралын көрсетеді.

*«Әмбебап басқару» мәзіріне кіреді. (Модельге байланысты)

3D 3D бейнесін көруге пайдаланылады. (Үлгіге байланысты)

🗣 (Дауысты тану) (Үлгіге байланысты)

Дауысты тану функциясын пайдалану үшін желілік байланыс қажет.

1. Voice recognition (Дауысты тану) түймешігін басыңыз.

2. Теледидар экранының дауыс дисплей терезесі көрсетілгенде сөйлеңіз.

- Magic remote басқару құралы пультін бетіңізден 10 см алыстатпай пайдаланыңыз.

- Тым тез немесе тым баяу сөйлегенде дауысты тану орындалмауы мүмкін.

- Тану көрсеткіші пайдаланушының жеке ерекшеліктері (дауысы, айтуы, интонациясы мен жылдамдығы) мен ортаға (шуыл мен теледидар дыбысының деңгейі) байланысты әртүрлі болуы мүмкін.

⚙ (Жылдам орнатулар) жылдам реттеу мүмкіндіктерін ашады.

* ⚙ түймесін басып тұру **Қосымша** параметрлер мәзірін көрсетеді.

Түсті түймелер Бұлар кейбір мәзірлердегі арнайы функцияларға қатынасады.



(🔴): Қызыл, (🟢): Жасыл, (🟡): Сары, (🟠): Көк

ТЕЛЕМӘТІН ТҮЙМЕЛЕРІ (TEXT, T.OPT) Бұл түймелер телемәтін үшін пайдаланылады.





SUBT. Сандық режимде қалаулы субтитрді қайта шығарады.

Magic remote басқару құралын тіркеу





Magic remote басқару құралын тіркеу жолы

 (Дөңгелек)	<p>Magic remote басқару құралын пайдалану үшін алдымен оны теледидармен жұптастыру керек.</p> <ol style="list-style-type: none"> 1 Magic remote басқару құралына батареяларды салып, теледидарды қосыңыз. 2 Magic remote басқару құралына теледидарға бағыттап, ондағы  Дөңгелек (OK) түймесін басыңыз. <p>* Теледидар сыйқырлы қашықтан басқару құралын тіркемесе, теледидарды өшіріп, қайта қосыңыз да, алдындағы әрекетті қайталаңыз.</p>
--	--

Magic remote басқару құралын тіркеуден шығару жолы

 (АРТҚА)  (БАСТАПҚЫ)	<p>Magic remote басқару құралын теледидармен жұптастыру үшін  (АРТҚА) және  (БАСТАПҚЫ) түймелерін бес секунд бірге басып тұрыңыз.</p> <p>* EXIT түймесін басып тұру бас тартуға және сыйқырлы қашықтан басқару құралын бірден қайта тіркеуге мүмкіндік береді.</p>
--	--

Magic remote басқару құралын пайдалану жолы



	<p>Экранға көрсеткіні шығару үшін, Magic remote басқару құралын ақырын оңға және солға сілкіңіз немесе  (БАСТАПҚЫ),  (INPUT),  түймелерін басыңыз. (Кейбір теледидар үлгілерінде  Дөңгелек (OK) түймені бұғанда меңзер көрсетіледі.)</p> <p>Көрсеткі белгілі бір уақыт бойы қолданылмаса немесе Magic remote басқару құралы тегіс бетке қойылса, онда көрсеткі экраннан жоғалады.</p> <p>Егер меңзер бір қалыпты жауап бермесе, экранның шетіне жылжыту арқылы меңзерді қалпына келтіруге болады.</p> <p>Қосымша мүмкіндіктердің болуына байланысты, Magic remote басқару құралында батарея қуаты қалыпты қашықтан басқару құралдарына қарағанда тезірек бітеді.</p>
---	--

Сақтық шаралары

- Қашықтан басқару құралын белгіленген ауқымда (10 м) ғана пайдаланыңыз. Құрылғыны белгіленген ауқымнан тыс пайдаланғанда немесе сол ауқымда кедергілер бар болса, байланыс қателері орын алуы мүмкін.
- Қосалқы құралдарға байланысты байланыс қателері орын алуы мүмкін.
- Микротолқынды пеш сияқты құрылғылар және сымсыз жергілікті желі сиқырлы қашықтан басқару құралымен бірдей (2,4 ГГц) жиілікте істейді. Сол себептен байланыс қателері орын алуы мүмкін.
- Сымсыз маршрутизатор (кіру нүктесі) теледидардан 1 метр қашықтықта болса, сиқырлы қашықтан басқару құралы дұрыс істемеуі мүмкін.
- Сымсыз маршрутизатор теледидардан 1 метрден көбірек қашықтықта болуы керек.
- Батареяны бөлшектеуге немесе қыздыруға болмайды.
- Батареяны түсіріп алмаңыз. Батареяны қатты соғып алмаңыз.
- Батарея дұрыс салынбаса, жарылуы мүмкін.

ПАЙДАЛАНУШЫ НҰСҚАУЫН ПАЙДАЛАНУ

Пайдаланушы нұсқауы егжей-тегжейлі теледидар туралы ақпаратқа оңай қол жеткізуге мүмкіндік береді.

- 1  **(БАСТАПҚЫ)** түймесін басып, Бастапқы мәзірін ашыңыз.
- 2 **Пайдаланушы нұсқаулығы** тармағын таңдап,  **Дөңгелек (OK)** түймесін басыңыз.

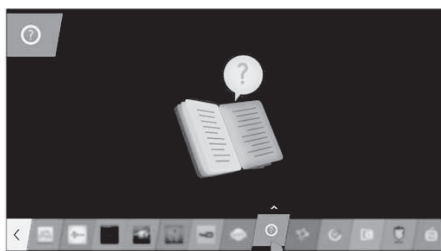

ТЕХНИКАЛЫҚ ҚЫЗМЕТ КӨРСЕТУ

Теледидарды тазалау

Өнім жақсы істеуі және оның жұмыс мерзімін арттыру үшін теледидарды жиі жаңартып және тазалап тұрыңыз.



ЕСКЕРТУ

- Алдымен, теледидарды өшіріп, қуат сымы мен басқа кабельдерді ажыратыңыз. Теледидар ұзақ уақыт қараусыз қалса және пайдаланылмаса, найзағайдан және кернеудің өзгеруінен пайда болатын зақымдардан сақтау үшін, қуат сымын розеткадан ажыратыңыз.

Экран, жақтау, корпус және тірек

Шаңды немесе кішкене кірді кетіру үшін, бетті құрғақ, таза және жұмсақ шүберекпен сүртіңіз.

Көп кірді кетіру үшін, бетті таза немесе жұмсақ жуғыш зат қосылған суға малынған жұмсақ шүберекпен сүртіңіз. Одан соң, дереу құрғақ шүберекпен сүртіп алыңыз.





ЕСКЕРТУ

- Әрқашан экранға тиюді болдырмаңыз, өйткені бұл экранның зақымдалуына әкелуі мүмкін.
- Тырнақпен немесе үшкір затпен бетін итермеңіз, ысқыламаңыз немесе соқпаңыз. Экран бетінде сызықтар пайда болып, бейне бұрмалануы мүмкін.
- Химиялық заттарды пайдаланбаңыз. Олар өнімді зақымдайды.
- Экран бетіне сұйықтық шашпаңыз. Теледидарға су кірген жағдайда, өрт, электр соғуы орын алуы немесе теледидар істемей қалуы мүмкін.

Қуат сымы

Қуат сымында жиналған шаң мен кірді жиі сүртіп тұрыңыз.

АҚАУЛЫҚТАРДЫ ЖОЮ

Проблема	Шешімі
Теледидарды қашықтан басқару пульты арқылы басқару мүмкін емес.	<ul style="list-style-type: none"> * Теледидар мен қашықтан басқару пульты арасында ешбір кедергі жоқ екеніне көз жеткізіңіз. * Батареялар зарядталғанына және дұрыс орнатылғанына (⊕ ті ⊕ ке, ⊖ ті ⊖ ке) көз жеткізіңіз. Керек жағдайда батареяларды жаңасына алмастырыңыз.
Теледидар қосылмайды: бейне мен дыбыс жоқ.	<ul style="list-style-type: none"> * Басқа электр аспаптарды қосу арқылы розетканың жұмыс атқаратынына, ондағы кернеудің бар екеніне көз жеткізіңіз. * Қорек кабелінің розеткаға және Теледидарға жөнді жалғанғанын тексеріңіз. * Теледидардың қосылуы екеніне көз жеткізіңіз (Теледидарды панельдегі түйме арқылы қосыңыз)
Теледидар өздігінен өшеді	<ul style="list-style-type: none"> * Электрқуат тізбегіне дұрыс қосылғанын тексеріңіз (Орны: розетка/Теледидар). Электрқуат тізбегінде ақаулық орын алуы мүмкін, розеткадағы контакт нашар болуы мүмкін. * Егер Теледидарға Қашықтан басқару пультынан екі сағат бойы еш сигнал берілмесе, Теледидар таймер бойынша энергияны үнемдеу мақсатымен өздігінен өшеді. * Ұйқы таймері және Өшу уақыты функцияларын тексеріңіз. Бұл функциялар УАҚЫТ орнатылымдарында басқарылады. "Ұйқы таймерін" қараңыз. * Егер 15 минут бойы кіріс сигналы болмаса, теледидар автоматты түрде өздігінен өшеді.
Компьютерге қосқан кезде (RGB/HDMI) "Сигнал жоқ" немесе "Өзге формат" мәтіні көрсетіледі.	<ul style="list-style-type: none"> * Дұрыс кіріс сигнал көзі таңдалғанына көз жеткізіңіз - KIPIC менюі (INPUT түймесі). * Теледидар видеокартаның бейне көлемі мен жиілігін қамти алатынына көз жеткізіңіз. Егер видеокартада қамтылмайтын жиілік пен бейне көлемі орнатылған болса - талап етілген параметрлерді орнатыңыз. * Теледидарды қашықтан басқару пульты арқылы өшіріп қосыңыз. * RGB/HDMI кабельдерін қайта қосыңыз. * Теледидарды өшірмей компьютерді қайта қосыңыз.
Теледидар қарау кезінде дыбыс мүлдем жоқ немесе бұрмаланып шығады.	<ul style="list-style-type: none"> * Қашықтан басқару пультындағы  немесе  түймесін басыңыз. * Дыбыссыз (Без звука) режимі қосылып тұрмағанына көз жеткізіңіз. * Арнаны ауыстырыңыз. Проблема сол арнаға байланысты болуы мүмкін. Аналогты арналар үшін проблема, тарату системасын анықтаумен байланысты болуы мүмкін, менюде өзгертіңіз - АРНАЛАР (КАНАЛЫ) → Қолдан орнату (Ручная настройка) → Система. * Егер дыбысы жоқ болса/белгілі бір арналарда бұрмаланған болса, дыбыстық ұнтаспаны өзгертіп көріңіз немесе жедел енгізулер арқылы (Q.Menu) моно/стереоны ауыстырыңыз. * Аудиокабельдердің дұрыс орнатылғанын және зақымданбағанын тексеріңіз. * USB құрылғысы арқылы ойнатылған кейбір видеоконтенттердің дыбыстық форматы оқылмауы мүмкін. * Дыбыс менюіндегі дыбыс шығысын тексеріңіз, Аудиошығыс опциясы.
Қара-ала кескіндеме бейнеленеді немесе төмен сапалы түстік кескіндеме бейнеленеді.	<ul style="list-style-type: none"> * ЭКРАН менюінде Түс, Рең және Түс температурасын реттеңіз. * ЭКРАН менюінде экран орнатылымдарын кетіріп көріңіз. * ОРНАТЫЛЫМДАР (УСТАНОВКИ) менюінде Заводтық орнатылымдарға түсіру функциясын қолданыңыз. (Бүкіл қолданушы орнатылымдары мен арналар жойылады).
Қорек көзіне қосулы, бірақ бейне тым қараңғы.	<ul style="list-style-type: none"> * ЭКРАН менюінде Энергия үнемдеу (Eco) функциясын тексеріңіз. Керек болған жағдайда функцияны өшіріңіз. * ЭКРАН менюінде Жарықтықты және Контрасты реттеңіз. * ЭКРАН менюінде экран орнатылымдарын кетіріп көріңіз. * ОРНАТЫЛЫМДАР (УСТАНОВКИ) менюінде Заводтық орнатылымдарға түсіру функциясын қолданыңыз. (Бүкіл қолданушы орнатылымдары мен арналар жойылады).
Экранда "Сигнал жоқ" мәтіні көрсетілген	<ul style="list-style-type: none"> * KIPIC менюінде кіріс сигналының дұрыс таңдалғанын тексеріңіз (INPUT түймесі). * Сыртқы құрылғының қосулы және жұмыс жасап тұрғанына, сигналдық кабельдің дұрыс жалғанғанына көз жеткізіңіз. * Сигналдық кабельді алмастырып көріңіз, проблема содан болуы мүмкін. * Қолданушы нұсқаулығындағы Қосылымдар (Подключения) бөліміне көшіп, сыртқы құрылғыны қосыңыз.
Компьютердің Теледидар экранындағы кескіндемесі толықтай емес немесе бұрмаланумен бейнеленген.	<ul style="list-style-type: none"> * Автоорнатуды қолданыңыз немесе ЭКРАН менюіндегі Экран опциясы арқылы позиция параметрлерін қолдан орнатыңыз. * HDMI кабелін қолданған кезде Kipic (Input) түймесі арқылы сәйкесінше Компьютер кірісінің атын өзгертіңіз. * Теледидар видеокартаның бейне көлемі мен жиілігін қамти алатынына көз жеткізіңіз. Егер видеокартада қамтылмайтын жиілік пен бейне көлемі орнатылған болса - талап етілген параметрлерді орнатыңыз.

Проблема	Шешімі
Кейбір аналогты арналардың бейнеленуі төмен сапалы. Кескіндемеде жолақтар, сызықтар, штрихтар немесе кескіндеме анық емес бейнеленген.	<p>* Арнаны ауыстырыңыз. Проблема сол арнаға байланысты болуы мүмкін. Аналогты арналар үшін проблема тарату системасын анықтаумен байланысты болуы мүмкін, менюде өзгертіңіз - АРНАЛАР (КАНАЛЫ) → Қолдан орнату (Ручная настройка) → Система.</p> <p>* Станция сигналы тым әлсіз. Антеннаны дұрыс бағыттаңыз.</p> <p>* Сигнал кедергілері көзінің жоқ екенін тексеріңіз, мысалы, өзге электр аспаптар және құрылғылар.</p> <p>* ОРНАТЫЛЫМДАР (УСТАНОВКИ) менюында Заводтық орнатылымдарға түсіру функциясын қолданыңыз. (Бүкіл қолданушы орнатылымдары мен арналар жойылады).</p>
Сандық арналар орнатылмайды, бүкіл каналдарды орнатпайды. Сандық арналарды бақылағанда кескіндеме кубиктар күйінде бейнеленген.	<p>* Іздеудің дұрыс режимін таңдаңыз: Антенна (егер сізде теледидар станциясы мұнарасына бағытталған өзіңіздің антеннаңыз болса) немесе Кабельдік арна (егер Сіздің пәтеріңіз жалпы үй антеннасына жалғанған болса) содан кейін автоіздеуді қайта қосыңыз.</p> <p>* Егер Кабельдік ТВ таңдаған кезде тізімде Сіздің кабельдік операторыңыз жоқ болса, келесіні таңдаңыз: Басқа Операторлар (Другие Операторы) → іздеу түрі Тез (Быстрый) → Бастапқы жиілікті енгізіңіз (46000) немесе ТОЛЫҚ іздеуді таңдаңыз (қосымша уақыт алады).</p> <p>* Өзіңіздің антеннаңыздың дұрыс бағытталғанын, кабель бүтіндігін, разъемды, қосылу сапасын тексеріңіз.</p> <p>* ОРНАТЫЛЫМДАР (УСТАНОВКИ) менюында Заводтық орнатылымдарға түсіру функциясын қолданыңыз. (Бүкіл қолданушы орнатылымдары мен арналар жойылады).</p> <p>* Бағдарламалық қамтамасыз етуді (БҚ) жаңартыңыз. Теледидарға байланысты БҚ және жаңарту жайында нұсқаулықты ресми сайтта таба аласыз www.lg.com.</p> <p>* Сигналды тексеру үшін кабельдік операторға жүгініңіз.</p>
Анықтама жоқ (өзге проблема), Бейнелеу және сигнал тарату проблемасы. Теледидарға енгізілген белгілі бір функциясы жұмыс атқармайды.	<p>* ОРНАТЫЛЫМДАР (УСТАНОВКИ) менюында Заводтық орнатылымдарға түсіру функциясын қолданыңыз. (Бүкіл қолданушы орнатылымдары мен арналар жойылады).</p> <p>* Бағдарламалық қамтамасыз етуді (БҚ) жаңартыңыз. Теледидарға байланысты БҚ және жаңарту жайында нұсқаулықты ресми сайтта таба аласыз www.lg.com.</p>

Егер Сізде Теледидар жұмысында кез-келген ақаулық пайда болса және оның шешімі берілген тізімде жоқ немесе дәл келмейтін болса, Сіз әрдайым тегін ақпараттық қызметін қолдана аласыз (нұсқаулықтың соңғы бетін қараңыз). Қоңырау шалу тегін.

(Тек EG91**, EG92** EG96**, EF95**)

Сымсыз модульдің (LGSBW41) техникалық сипаттамасы			
Сымсыз LAN		Bluetooth	
Стандартты	IEEE 802.11a/b/g/n	Стандартты	Bluetooth 4.0 нұсқасы
Жиілік диапазоны	2400 - 2483,5 МГц 5150 - 5250 МГц 5725 - 5850 МГц (EU үшін емес)	Жиілік диапазоны	2400 ~ 2483,5 МГц
Шығыс қуаты (макс.)	802.11a: 13 дБм 802.11b: 15 дБм 802.11g: 14 дБм 802.11n - 2,4GHz: 16 дБм 802.11n - 5GHz: 16 дБм	Шығыс қуаты (макс.)	10 дБм немесе одан төмен
<p>Елде пайдаланылатын диапазон арнасы басқа болуы мүмкін болғандықтан, пайдаланушы жұмыс жиілігін өзгерте немесе реттей алмауы мүмкін. Бұл өнім аймақтық жиілік кестесіне сай реттелген. Орнатылып, жұмыс істейтін құрылғы мен адам арасындағы қашықтық кемінде 20 см болуы тиіс. Бұл фраза — пайдаланушы ортасын қарастыруға арналған жалпы мәлімдеме.</p>			
<h1>CE 0197</h1>			



ПОСІБНИК КОРИСТУВАЧА OLED TV

Уважно прочитайте цей посібник, перш ніж вмикати пристрій, і збережіть посібник для довідки у майбутньому.



Продукти без радіочастотних модулів.



032

Продукти з радіочастотними модулями.

Адреса імпортера : ПП «ЛГ ЕЛЕКТРОНІКС Україна» вул. Басейна, 6, м. Київ, 01004,
тел.: +38 (044) 201-43-50

Надруковано в Росії.
Виробник: ТОВ «ЛГ Електронікс РУС»
Адреса: 143160, РФ, Московська область,
Рузький район, СП Дороховське, 86-й км. Мінського шосе, д. 9

www.lg.com

ЗМІСТ

3 ЛІЦЕНЗІЇ

3 ПОВІДОМЛЕННЯ ЩОДО ПРОГРАМНОГО ЗАБЕЗПЕЧЕННЯ З ВІДКРИТИМ КОДОМ

4 ІНСТРУКЦІЇ З ТЕХНІКИ БЕЗПЕКИ

- 11 - Перегляд 3D-зображень
(лише моделі з підтримкою режиму 3D)

13 ПРОЦЕДУРА ВСТАНОВЛЕННЯ

14 ВСТАНОВЛЕННЯ ТА ПІДГОТОВКА

- 14 Розпакування
16 Приладдя, яке не входить у комплект
17 Частини та кнопки
18 - Кнопка джойстика
19 Піднімання та перенесення телевізора
20 Встановлення на столі
21 Кріплення до стіни

22 ФУНКЦІЇ КНОПОК НА ПУЛЬТІ ДИСТАНЦІЙНОГО КЕРУВАННЯ MAGIC MOTION

- 24 Реєстрація пульта дистанційного керування Magic Motion
24 Використання пульта дистанційного керування Magic Motion
24 Правила техніки безпеки

24 ВИКОРИСТАННЯ ПОСІБНИКА КОРИСТУВАЧА

25 ОБСЛУГОВУВАННЯ

- 25 Чищення телевізора
25 - Екран, рамка, корпус і підставка
25 - Кабель живлення

26 УСУНЕННЯ НЕСПРАВНОСТЕЙ

27 ТЕХНІЧНІ ХАРАКТЕРИСТИКИ



ПОПЕРЕДЖЕННЯ

- У разі нехтування попереджувальними повідомленнями ви можете серйозно травмуватися, можливо навіть смертельно.



УВАГА

- У разі нехтування поданими застереженнями ви можете легко травмуватися або пошкодити виріб.



ПРИМІТКА

- Примітка допомагає ознайомитися із виробом і безпечно ним користуватися. Перш ніж використовувати виріб, уважно прочитайте примітку.

ЛІЦЕНЗІЇ

Набір ліцензій може бути різним залежно від моделі. Детальнішу інформацію про ліцензії дивіться на веб-сайті www.lg.com.



ПОВІДОМЛЕННЯ ЩОДО ПРОГРАМНОГО ЗАБЕЗПЕЧЕННЯ З ВІДКРИТИМ КОДОМ

Щоб отримати вихідний код за ліцензією GPL, LGPL, MPL чи іншими відповідними ліцензіями, який міститься у цьому виробі, відвідайте сторінку <http://opensource.lge.com>.

На додаток до вихідного коду можна завантажити усі умови відповідних ліцензій, відмови від відповідальності і повідомлення про авторські права.

Компанія LG Electronics надасть також відкритий вихідний код на компакт-диску за оплати вартості виконання такого розповсюдження (наприклад, вартості носія, пересилання і транспортування) після надсилання відповідного запиту на електронну адресу opensource@lge.com. Ця пропозиція дійсна впродовж трьох (3) років з моменту придбання продукту.

ІНСТРУКЦІЇ З ТЕХНІКИ БЕЗПЕКИ



Перед використанням виробу уважно прочитайте ці правила техніки безпеки.

! ПОПЕРЕДЖЕННЯ



- Не ставте телевізор і пульт дистанційного керування:
- у місці, яке зазнає впливу прямих сонячних променів;
 - у місці з високою вологістю, наприклад, у ванній кімнаті;
 - поблизу джерел тепла, наприклад, печей, та інших пристроїв, які виділяють тепло;
 - поблизу кухонних робочих столів або зволожувачів повітря, де вони легко можуть контактувати з паром чи олією;
 - у місці, яке зазнає впливу дощу чи вітру;
 - поблизу посудин із водою, наприклад, ваз.

В іншому випадку, це може призвести до виникнення пожежі, ураження електричним струмом, збою у роботі виробу або його деформації.



Не встановлюйте виріб у місцях, де на нього може осідати багато пилу.
Це може спричинити пожежу.



Мережевий штекер кабелю є пристроєм, що забезпечує від'єднання від джерела живлення. Доступ до нього не має бути ускладненим.



Не торкайтеся штекера кабелю мокрими руками. Також, якщо контакт кабелю мокрий або забруднений, його слід насухо і чисто витерти.
Надмірна вологість може призвести до ураження електричним струмом.



Кабель живлення необхідно під'єднувати лише до заземлених розеток (крім пристроїв, які не заземлено).
Інакше ви ризикуєте травмуватися або бути ураженим електричним струмом.



Кабель живлення має бути зафіксовано належним чином.
Інакше може виникнути пожежа.



Стежте, щоб кабель живлення не торкався гарячих предметів, наприклад нагрівача.
Це може спричинити пожежу або ураження електричним струмом.



Не ставте важкі предмети чи сам виріб на кабелі живлення.
Недотримання цієї вимоги може стати причиною пожежі чи ураження електричним струмом.



Зігніть кабель антени між внутрішньою і зовнішньою частинами будівлі для запобігання затіканню води під час опадів.
Вода може пошкодити виріб всередині та спричинити ураження електричним струмом.



У разі кріплення телевізора до стіни слідкуйте, щоб не підвісити його за кабелі живлення і передачі сигналу на задній панелі.
Це може спричинити пожежу та ураження електричним струмом.

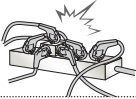

Не вставляйте в один продовжувач надто багато електричних пристроїв. Недотримання цієї вимоги може стати причиною пожежі через перегрівання.



Слідкуйте, щоб під час під'єднання зовнішніх пристроїв телевізор не впав і не перевернувся.
Недотримання цієї вимоги може призвести до травмування або пошкодження виробу.



Тримайте вологопоглинаючий матеріал і вінілове пакування у місцях, недосяжних для дітей. Вологопоглинаючий матеріал становить загрозу здоров'ю, якщо його проковтнути.
Якщо дитина випадково ковтнула його, слід спровокувати блювоту і негайно звернутися до лікаря. Вінілове пакування може спричинити удушення. Тримайте його в місцях, недосяжних для дітей.



Слідкуйте, щоб діти не вилазили на телевізор і не чіплялися за нього.
Інакше телевізор може перевернутися, що може призвести до серйозних травм.



Уважно утилізуйте використані батареї, щоб діти їх не проковтнули.
У разі потрапляння батареї в організм негайно зверніться до лікаря.



Не вставляйте пристроїв, що є провідниками (наприклад, столові прилади, викрутки) в один кінець кабелю, тоді як інший під'єднано до електророзетки. Крім того, не торкайтеся кабелю живлення одразу після під'єднання до електророзетки.
Це може призвести до ураження електричним струмом.
(залежно від моделі)



Не кладіть і не зберігайте легкозаймисті речовини поблизу виробу.
Недбале поводження із легкозаймистими речовинами може спричинити вибух або пожежу.



Не кидайте всередину виробу дрібні металеві предмети, такі як монети, шпильки, та шматки дроту, або легкозаймисті предмети, такі як папір та сірники. Особливо уважними слід бути дітям. Це може призвести до ураження електричним струмом, виникнення пожежі або травмування. Якщо у виріб потрапив сторонній предмет, від'єднайте кабель живлення від електромережі та зверніться до сервісного центру.



Не бризкайте воду на виріб і не протирайте його легкозаймистими речовинами (розчинником чи бензолом). Це може спричинити пожежу або ураження електричним струмом.



Оберігайте виріб від ударів та потрапляння всередину нього сторонніх предметів. Інакше можна травмуватися або пошкодити виріб.



У жодному разі не торкайтеся даного виробу чи його антени під час грози чи блискавки. Це може призвести до ураження електричним струмом.



У разі витoku газу ніколи не торкайтеся електророзеток. Відкрийте вікна і провітрить приміщення. Торкання розеток може спричинити пожежу або опіки іскрою.



Не розбирайте, не ремонтуєте і не модифікуйте виріб самостійно. Це може спричинити пожежу або ураження електричним струмом. Для перевірки, калібрування або ремонту виробу зверніться до сервісного центру.



Негайно від'єднуйте виріб від електромережі та звертайтеся до місцевого сервісного центру в таких випадках, коли:

- виріб зазнав удару;
- виріб було пошкоджено;
- у виріб потрапили сторонні предмети;
- з виробу йде дим або чути незвичний запах.

Це може стати причиною пожежі чи ураження електричним струмом.



Якщо ви не плануєте використовувати виріб упродовж тривалого часу, від'єдняйте кабель живлення від електромережі. Накопичення пилу може спричинити займання, а погіршення рівня ізоляції — витік струму, ураження струмом або пожежу.



Оберігайте виріб від потрапляння крапель або бризок рідини; не ставте на нього предмети, заповнені рідиною, наприклад вази.

Не встановлюйте виріб на стіні у місці, де на нього може потрапити жир та жирові випари. Вони можуть пошкодити виріб і спричинити падіння.



Якщо у виріб (наприклад, в адаптер змінного струму, кабель живлення чи телевізор) потрапить вода чи інша речовина, від'єднайте кабель живлення і негайно зверніться у центр обслуговування. Недотримання цієї вимоги може стати причиною займання чи ураження електричним струмом.

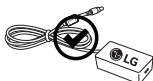

Використовуйте лише адаптер змінного струму і кабель живлення, схвалені компанією LG Electronics. Недотримання цієї вимоги може призвести до займання, ураження електричним струмом, збою у роботі виробу або його деформації.



Не розбирайте адаптер змінного струму чи кабель живлення. Нехтування цією вимогою може призвести до займання чи ураження електричним струмом.

**УВАГА**

Встановлюйте виріб у місцях, де немає випромінювання радіохвиль.



Зовнішня антена повинна знаходитися на достатній відстані від лінії живлення, щоб вона не торкалася їх, у випадку падіння.

Інакше це може призвести до ураження електричним струмом.



Не встановлюйте виріб на нестійких полицках або похилих поверхнях. Крім того, не встановлюйте виріб у місцях із вібрацією або місцях, які не підтримують його повністю. Інакше виріб може впасти чи перевернутися, через що можна травмуватися або пошкодити його.



У разі встановлення телевізора на підставку потрібно вжити відповідних заходів, щоб він не впав. Інакше виріб може перевернутися, що може призвести до травм.

Щоб прикріпити виріб до стіни, під'єднайте до його задньої панелі стандартний кронштейн (продається окремо). Щоб телевізор не впав, надійно закріпіть настінний кронштейн (продається окремо).

Використовуйте лише ті аксесуари/додаткові приладдя, які вказано виробником.



У разі встановлення антени зверніться до кваліфікованої особи.

Це може спричинити пожежу або ураження електричним струмом.

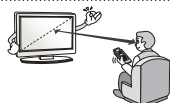

Дивитися телевізор рекомендується із відстані, яка щонайменше в 2-7 разів перевищує діагональ екрана.

Тривалий телеперегляд може призвести до розфокусування зору.

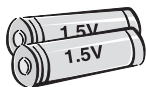

Використовуйте лише батареї вказаного типу.

Інакше можна пошкодити пульт дистанційного керування.

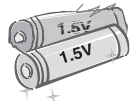

Не використовуйте одночасно нові та старі батареї.

Це може призвести до їх перегрівання і витікання із них електроліту.

Обережіть батареї від надмірного нагрівання, зокрема від прямого сонячного проміння, відкритого вогню та обігрівачів.

Не вставляйте не перезаряджувані батареї в зарядний пристрій.



Стежте, щоб між пультом дистанційного керування та його сенсором на виробі не було перешкод.



Сигнал пульта дистанційного керування може перериватися сонячним світлом або іншим потужним світлом. У такому разі затемніть кімнату.

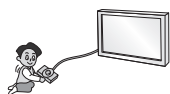

Під'єднуючи зовнішні пристрої, такі як ігрові відеоприставки, використовуйте кабелі достатньої довжини. Інакше виріб може впасти чи перевернутися, через що можна травмуватися або пошкодити його.



Не вмикайте та не вимикайте виріб, вставляючи штекер у розетку і виймаючи його (не використовуйте штекер як перемикач). Це може спричинити механічне пошкодження або ураження електричним струмом.

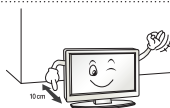

Для запобігання перегріванню виробу дотримуйтесь поданих нижче інструкцій зі встановлення.

- Відстань між виробом і стіною має становити не менше 10 см.
- Не встановлюйте виріб у місці без вентиляції (наприклад, на книжкову полицю або в сервант).
- Не встановлюйте виріб на килим або подушку.
- Слідкуйте, щоб вентиляційні отвори не було накрито скатертиною чи занавіскою.

Інакше може виникнути пожежа.



Якщо телевізор увімкнено довгий час, не торкайтеся вентиляційних отворів, оскільки вони можуть нагріватися. Це не впливає на функціональність чи робочі характеристики виробу.

Час від часу оглядайте кабель пристрою і в разі виявлення пошкоджень чи зношення від'єднайте його і скористайтеся послугами спеціаліста для заміни його ідентичним кабелем.



Стежте, щоб на контактах вилки і на розетці не збирався пил. Це може спричинити пожежу.

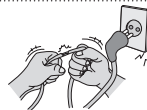

Оберегайте кабель від фізичних чи механічних пошкоджень. Стежте, щоб він не перекручувався, не заплутувався, не торкався гострих предметів, не затискався дверима і не лежав під ногами. Особливо стежте за штекерами, розетками та місцем під'єднання кабелю до пристрою.



Не натискайте на панель пристрою пальцями або гострими предметами (нігтем, олівцем чи ручкою) і не дряпайте її.



Не торкайтеся екрана та не тримайте на ньому палець (пальці) тривалий період часу. Це може спричинити тимчасові викривлення зображення на екрані.



У разі чищення виробу та його компонентів спочатку від'єднайте його від електромережі, а потім протріть м'якою ганчіркою. Не застосовуйте надмірної сили під час чищення. Це може спричинити появу подряпин або зміну кольору. Не розпилюйте на виріб воду та не протирайте його мокрою ганчіркою. У жодному разі не використовуйте засоби для чищення скла та автомобілів, засоби для чищення промислового призначення, абразивні засоби для чищення, віск, бензол, спирт та інші засоби, які можуть пошкодити виріб і його екран.

Недотримання цієї вимоги може призвести до виникнення пожежі, ураження електричним струмом або пошкодження виробу (деформації, корозії чи ламання).

Поки пристрій підключено до розетки змінного струму, на нього постійно подається живлення, навіть якщо перемикач живлення на пристрої переведено в положення "вимкнено".



Щоб від'єднати кабель, візьміть за штекер і вийміть його. Якщо дроти всередині кабелю живлення пошкоджено, може виникнути пожежа.



Перед переміщенням виробу спочатку вимкніть живлення. Потім від'єднайте кабелі живлення, кабелі антени та всі кабелі, які використовуються для під'єднання. Телевізор або кабель живлення може бути пошкоджено, що може призвести до виникнення пожежі чи ураження електричним струмом.



Переносьте та розпакуйте виріб удвох, оскільки він важкий. Інакше можна травмуватися.



Для очищення внутрішніх компонентів виробу раз на рік звертайтеся до сервісного центру. Накопичення пилу всередині може спричинити механічне пошкодження.



Якщо виникає потреба в обслуговуванні, звертайтеся до кваліфікованих спеціалістів. Обслуговування необхідне в разі пошкодження виробу або його частини, наприклад, кабелю живлення або вилки, розлиття рідини або потрапляння сторонніх предметів у виріб, впливу дощу або підвищеної вологості, порушення належної роботи або падіння.



Якщо виріб є холодним на дотик, після його вмикання може спостерігатися незначне мерехтіння. Це звичне явище, і воно не є ознакою несправності.



Екран – це високотехнологічний виріб із роздільною здатністю від двох до шести мільйонів пікселів. На екрані можна побачити маленькі чорні точки та/або яскраві кольорові точки (білий, червоні, блакитні чи зелені) з концентрацією 1 частина на мільйон. Це не є ознакою несправності виробу та не впливає на його роботу і надійність.

Таке явище також спостерігається у виробках інших виробників і не передбачає заміну або повернення грошей.



Яскравість і колір екрана можуть різнитися залежно від вашого місцезнаходження під час перегляду (зліва/справа/вгорі/внизу).

Це характерно для екрана. Це явище не пов'язане з роботою виробу і не є ознакою несправності.



Тривале відтворення статичного зображення на екрані (наприклад, логотипу увімкненого каналу, екранного меню, зображення із відеогри чи комп'ютерного екрана) може пошкодити його, спричинивши появу залишкового зображення. Воно може залишитися на екрані надовго або взагалі не зникнути. Гарантія не поширюється на пошкодження, пов'язані з цим явищем.

Уникайте відображення нерухомих зображень на екрані протягом тривалого часу (1 чи кілька годин для телевізора на органічних світлодіодах).

Крім того, якщо тривалий час використовувати формат кадру 4:3, залишкове зображення може з'явитися на краях екрана.

Таке явище також спостерігається у виробках інших виробників і не передбачає заміну або повернення грошей.

Чути шум

Звук потріскування: звук потріскування, який чути під час перегляду телепрограм або вимикання телевізора, спричинений тепловим стисненням пластмаси через зміну температури та вологості. Це звичайний звук для виробів, у яких відбувається теплова деформація. Електрична схема гуде/панель дзичить: тихий шум виникає у схемі, яка перемикається з великою швидкістю та пропускає струм великої сили для роботи продукту. Він відрізняється залежно від виробу.

Цей звук не впливає на роботу та надійність виробу.

Не користуйтеся поряд із телевізором приладами, які працюють під високою напругою (як-от електричною пасткою для комах). Нехтування цією вимогою може призвести до несправності.

Перегляд 3D-зображень (лише моделі з підтримкою режиму 3D)



ПОПЕРЕДЖЕННЯ

Умови перегляду

- Час перегляду
 - Під час перегляду 3D-вмісту робіть перерви на 5-15 хвилин щогодини. Тривалий перегляд 3D-вмісту може стати причиною головних болів, запаморочення, втоми або напруження очей.

Інформація для осіб, які страждають від нападів через світлочутливість і мають хронічні захворювання

- Спалахи світла або певні фігури в 3D-вмісті можуть викликати в деяких людей напади чи інші незвичні симптоми.
- Не переглядайте 3D-відео, якщо у вас нудота, ви вагітні та/або маєте хронічні захворювання, такі як епілепсія, порушення роботи серця, гіпертонія, гіпотонія тощо.
- Переглядати 3D-вміст людям, які страждають від стереосліпоти або мають проблеми, пов'язані зі сприйняттям об'ємних зображень, не рекомендується. Під час перегляду зображення може двоїтися або можливе відчуття дискомфорту.
- Якщо ви страждаєте від косоокості, астигматизму чи погано бачите, можуть виникнути проблеми зі прийняттям глибини і швидко наступатиме втома через подвоєння зображень. Рекомендується частіше робити перерви (на відміну від дорослих, які не мають цих порушень).
- Якщо гострота зору правого ока відрізняється від гостроти зору лівого ока, перед тим як переглядати 3D-вміст, слід її перевірити.

Симптоми, які вимагають припинення перегляду 3D-вмісту або утримання від нього

- Не переглядайте 3D-вміст, якщо ви відчуваєте втому через брак сну, понаднормову працю або вживання алкоголю.
- У разі виникнення поданих нижче симптомів припиніть використання/перегляд 3D-вмісту та добре відпочиньте, поки вони не зникнуть.
 - Якщо симптоми не зникають, зверніться до лікаря. До симптомів можуть належати: головний біль, біль в очах, запаморочення, нудота, сильне серцебиття, розпливчатість, відчуття дискомфорту, подвоєння зображення, проблеми зі сприйняттям зображення або втома.

**УВАГА****Умови перегляду**

- Відстань до екрана
 - Переглядайте 3D-вміст із відстані, яка принаймні вдвічі перевищує діагональ екрана. Якщо під час перегляду 3D-вмісту ви відчуваєте дискомфорт, віддайтесь від телевізора.

Вікова категорія

- Немовлята/діти молодшого віку
 - Забороняється використовувати та переглядати 3D-вміст дітям до 6 років.
 - Діти до 10 років можуть неадекватно реагувати та надмірно хвилюватися (наприклад, у них може виникнути бажання торкнутися екрана або застрибнути всередину), оскільки їхній зір все ще розвивається. За дітьми, які переглядають 3D-вміст, необхідно пильно стежити.
 - Порівняно з дорослими, в дітей більш виражена невідповідність бінокулярного сприйняття 3D-зображень через меншу відстань між очима. Через це одне й те саме 3D-зображення вони сприйматимуть із більшою глибиною, ніж дорослі.
- Підлітки
 - Підлітки до 19 років можуть гостро реагувати на 3D-вміст через його світло. Якщо вони втомлені, порадьте їм утриматися від тривалого перегляду 3D-вмісту.
- Люди похилого віку
 - Для людей похилого віку 3D-ефект може бути менш помітним, ніж для молодих. Дотримуйтеся рекомендованої відстані від телевізора.

Застереження щодо використання 3D-окулярів

- Використовуйте 3D-окуляри LG. Інакше переглянути 3D-відео належним чином буде неможливо.
- Не використовуйте 3D-окуляри замість звичайних окулярів, окулярів від сонця чи захисних окулярів.
- Використання перероблених 3D-окулярів може призвести до напруження очей або спотворення зображення.
- Не зберігайте 3D-окуляри за надзвичайно низької чи високої температури. Це спричинить їх деформацію.
- 3D-окуляри ламкі і їх легко подряпати. Для чищення лінз завжди використовуйте чисту м'яку ганчірку. Будьте обережні, щоб не подряпати лінзи 3D-окулярів гострими предметами; не чистить лінзи хімічними речовинами.

**ПРИМІТКА**

- Зображення може дещо відрізнятися від реального вигляду вашого телевізора.
- Екранне меню телевізора може дещо відрізнятися від зображеного у цьому посібнику.
- Доступні меню та параметри можуть відрізнятися залежно від використовуваного джерела вхідного сигналу та моделі пристрою.
- У майбутньому до цього телевізора можуть бути додані нові функції.
- Для зменшення споживання електроенергії телевізор можна перевести в режим очікування. Також для економії електроенергії телевізор слід вимикати, коли протягом певного часу його ніхто не дивитиметься.
- За рахунок зниження рівня яскравості зображення під час перегляду телепрограм можна значно зменшити споживання електроенергії та експлуатаційні витрати.

ПРОЦЕДУРА ВСТАНОВЛЕННЯ

- 1 Відкрийте упаковку та перевірте, чи всі складові є в комплекті.
- 2 Під'єднайте підставку до телевізора.
- 3 Під'єднайте зовнішній пристрій до телевізора.
- 4 Виріб має бути підключено до мережі. Використовувати мережеві функції на телевізорі можна лише у разі підключення до мережі.

* Під час першого увімкнення телевізора після доправлення з фабрики ініціалізація може тривати до хвилини.

ВСТАНОВЛЕННЯ ТА ПІДГОТОВКА

Розпаковування

Перевірте наявність перелічених елементів в упаковці. Якщо якогось компонента бракує, зверніться до місцевого постачальника, у якого Ви придбали виріб. Зображення в цьому посібнику можуть відрізнятися від дійсного вигляду виробу чи певного елемента.

УКРАЇНСЬКА



УВАГА

- Не використовуйте неліцензійне приладдя для забезпечення безпеки та для продовження терміну використання виробу.
- На будь-які пошкодження або травми, які виникли внаслідок використання неліцензійних компонентів, гарантія не поширюється.
- На деяких моделях до екрана прикріплено тонку плівку, яку не можна знімати.



ПРИМІТКА

- Комплектація виробу може дещо відрізнятися залежно від моделі.
 - Характеристики виробу або зміст цього посібника можуть бути змінені без попередження у зв'язку із вдосконаленням функціональності виробу.
- Для оптимального з'єднання кабелі HDMI і пристрої USB повинні мати роз'єми зовнішньою товщиною 10 мм і шириною 18 мм. Використовуйте кабель-подовжувач, що підтримує USB 2.0, якщо USB-кабель або USB-накопичувач не підходять для USB-порту телевізора.

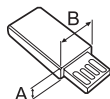
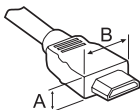

*A ≤ 10 мм

*B ≤ 18 мм

Використовуйте сертифікований кабель із логотипом HDMI.

- Нехтування цією вимогою може призвести до помилок з'єднання або може не відобразитися зображення. (Рекомендовані типи кабелів HDMI)
 - Високошвидкісний кабель HDMI ® / ™ (довжиною до 3 м)
 - Високошвидкісний кабель HDMI ® / ™ з підтримкою Ethernet (довжиною до 3 м)



Пульт дистанційного керування Magic Motion, батареї (AA)



Посібник користувача



Окуляри Cinema 3D
Кількість 3D-окулярів може відрізнятися залежно від моделі або країни.



Фіксатор для кабелів



Компонентний кабель-перехідник



Композитний кабель-перехідник



Кабель-перехідник SCART
(залежно від моделі)



Гвинти для підставки
4 Шт, М4 x L20 (Тільки 55EG91**)
5 Шт, М4 x L20 (Тільки 55EG92**, 55EG96**)
8 Шт, М4 x L20 (Тільки 65EG96**)



Гвинти для підставки
5 Шт, М4 x L14 (Тільки 55EF95**)
8 Шт, М4 x L14 (Тільки 65EF95**)



Підставка в зборі (Опора підставки/ основа підставки)
(Тільки 55EG91**)

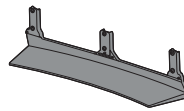

Підставка в зборі (Опора підставки/ основа підставки)
(Тільки 55EG92**)

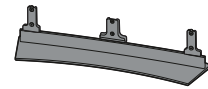

Підставка в зборі (Опора підставки/ основа підставки)
(Тільки 55EG96**)

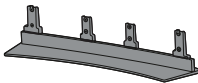

Підставка в зборі (Опора підставки/ основа підставки)
(Тільки 65EG96**)

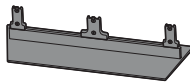

Підставка в зборі (Опора підставки/ основа підставки)
(Тільки 55EF95**)

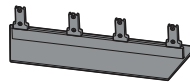

Підставка в зборі (Опора підставки/ основа підставки)
(Тільки 65EF95**)

Приладдя, яке не входить у комплект

Приладдя, яке не входить у комплект, може бути змінено або вдосконалено без повідомлення.

Щоб придбати це приладдя, зверніться до дилера.

Це приладдя сумісне лише з певними моделями.

AG-F***

Окуляри Cinema 3D

AN-MR600

Пульт дистанційного керування Magic Motion

AN-VC550

Смарт Камера

AG-F*DP**

Окуляри Dual Play

Аудіопристрій LG

УКРАЇНСЬКА

Сумісність

EG91**, EG92**, EG96**, EF95**

AG-F***

Окуляри Cinema 3D

•

AN-MR600

Пульт дистанційного керування Magic Motion

•

AN-VC550

Смарт Камера

•

AG-F*DP**

Окуляри Dual Play

•

Аудіопристрій LG

•

Назва моделі або дизайн може змінитися у разі оновлення функцій виробу, умов виробництва або правил.

Частини та кнопки

Тип А : EG91**

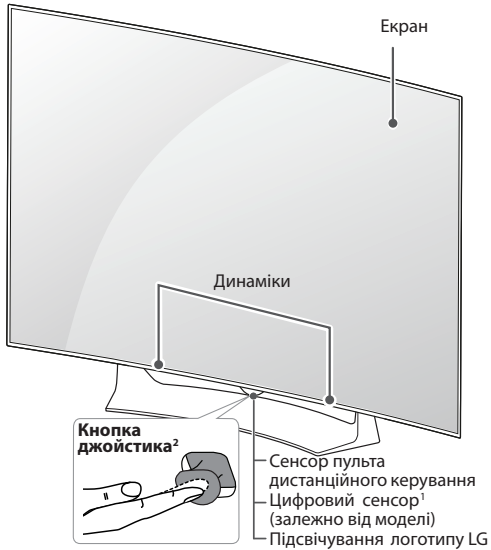

Тип В : EG92**

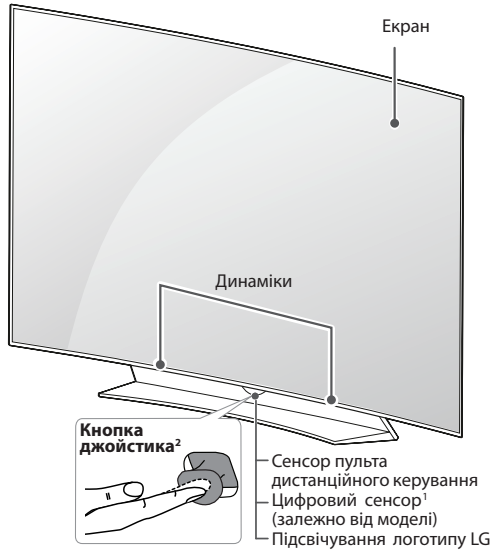

Тип А : EG96**

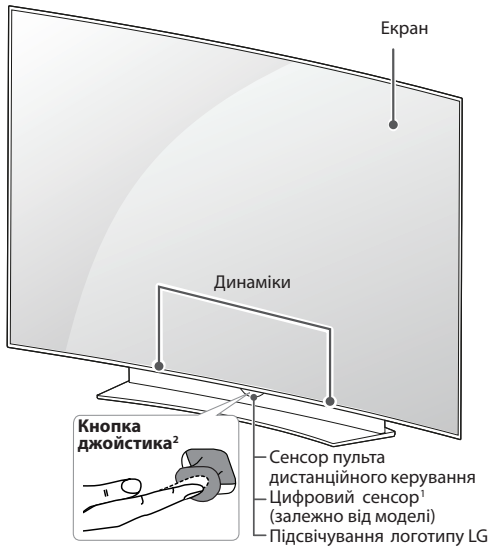

Тип В : EF95**



- 1 Цифровий сенсор - Використовується для налаштування якості та яскравості зображення відповідно до умов оточення. (залежно від моделі)
- 2 Кнопка джойстика - Ця кнопка знаходиться внизу екрана телевізора..

ПРИМІТКА

- Індикатор логотипу LG або індикатор живлення можна ввімкнути або вимкнути, вибравши в головному меню пункт **ЗАГАЛЬНІ**. (залежно від моделі)

Кнопка джойстика

Функціями телевізора можна управляти простим натисненням чи переміщенням кнопки джойстика вгору, вниз, ліворуч і праворуч.

Базові функції

	Увімкнення живлення	Коли телевізор вимкнено, прикладіть палець до кнопки джойстика, натисніть один раз і відпустіть.
	Вимкнення живлення	Коли телевізор увімкнено, прикладіть палець до кнопки джойстика, натисніть і утримуйте його кілька секунд, тоді відпустіть. Усі відкриті програми закриються, а запис, що відбувається, зупиниться.
	Регулювання гучності	Натисненням кнопки джойстика у напрямку ліворуч чи праворуч можна відрегулювати рівень гучності за бажанням.
	Управління каналами	Натисненням кнопки джойстика у напрямку вгору чи вниз можна прокрутити список збережених каналів.





! ПРИМІТКА

- Тримаючи палець над кнопкою джойстика і керуючи ним вгору, вниз, праворуч чи ліворуч, не натискайте на кнопку джойстика. Якщо натиснути кнопку джойстика, неможливо регулювати гучність і керувати збереженими програмами.

Налаштування меню

Коли телевізор увімкнено, один раз натисніть кнопку джойстика.

Параметри меню можна налаштувати натисненням кнопки джойстика ліворуч чи праворуч.

	Вимкнення живлення телевізора.
	Вихід з екранного меню та повернення до режиму перегляду телепрограм.
	Зміна джерела вхідного сигналу.
	доступ до швидких налаштувань.

Піднімання та перенесення телевізора

Перш ніж підняти чи переносити телевізор, незалежно від його типу чи розміру, прочитайте подані нижче вказівки; викладена далі інформація дозволить попередити пошкодження телевізора чи появу подряпин, а також дасть змогу безпечно транспортувати пристрій.

УВАГА

- Не торкайтеся екрана, оскільки таким чином його можна пошкодити.

- Транспортувати телевізор найкраще в коробці або пакувальних матеріалах, у яких телевізор доставлено.
- Перш ніж переносити чи підняти телевізор, від'єднайте кабель живлення та всі інші кабелі.
- Тримайте телевізор екраном від себе, щоб не пошкодити його.

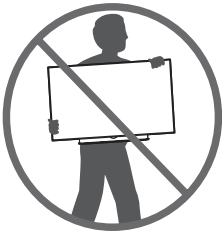

Міцно тримайте телевізор за корпус вгорі та знизу.
У жодному разі не тримайте пристрій за прозору частину, динамік чи сітку динаміка.

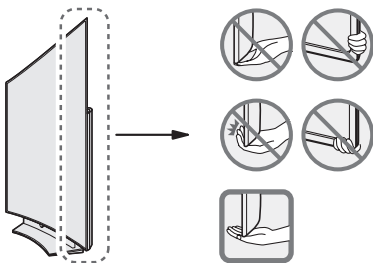

- Щоб перенести великий телевізор, потрібно щонайменше 2 людини.
- Переносячи телевізор у руках, тримайте його так, як показано на малюнку нижче.

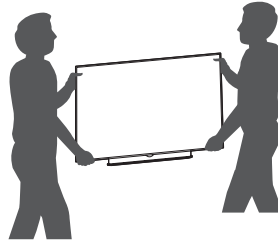

- Переносьте телевізор обережно, без різких струсів і сильних вібрацій.
- Коли переносите телевізор, тримайте його вертикально, ніколи не перевертайте на бік і не нахильте праворуч чи ліворуч.
- Не допускайте прикладання надмірних зусиль на згинання рамки корпусу, оскільки це може спричинити пошкодження екрана.
- Під час перенесення телевізор має перебувати у вертикальному положенні, а не на боці чи нахиленим у котрийсь бік.
- Розпаковуючи та пересуваючи телевізор, будьте обережні, щоб не пошкодити кнопку джойстика, яка виступає.

Встановлення на столі

(Зображення може дещо відрізнятись від реального вигляду вашого телевізора.)

- 1 Підніміть телевізор і поставте його вертикально на столі.
 - Для належної вентиляції відстань від монітора до стіни має становити не менше 10 см.

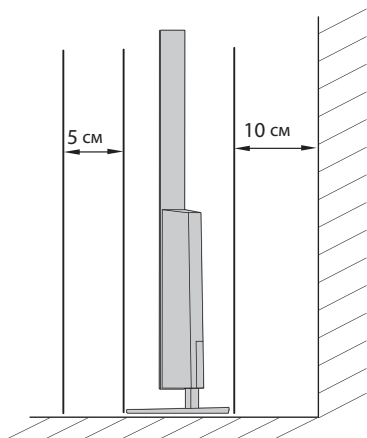
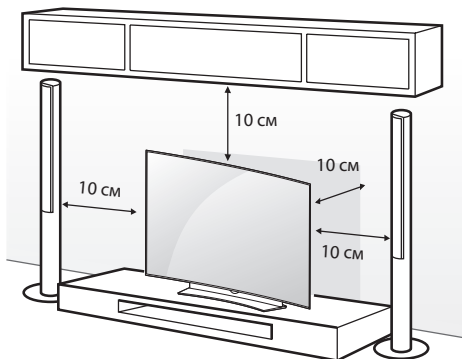

- 2 Під'єднайте кабель живлення до розетки.

УВАГА

- Не ставте телевізор поблизу джерел тепла, оскільки це може призвести до пожежі або інших пошкоджень.

Кріплення телевізора до стіни

(Доступно не для всіх моделей.)

Щоб використання настільної підставки було безпечним, обов'язково закріпіть її на стіні.

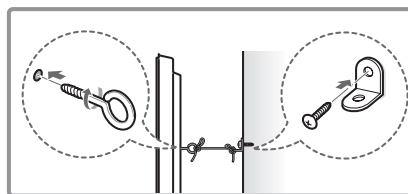
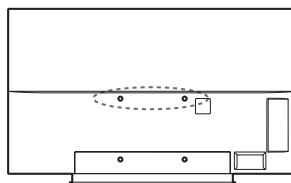

- 1 Надійно вкрутіть гвинти з кільцями або звичайні шурупи з кронштейнами позаду телевізора.
 - Якщо в отвори для гвинтів із кільцями вкручено інші гвинти, викрутіть їх.
- 2 Прикріпіть кронштейни до стіни за допомогою шурупів. Кронштейни мають бути розташовані на стіні приблизно навпроти гвинтів із кільцями на задній панелі телевізора.
- 3 За допомогою міцного шнура прив'яжіть гвинти з кільцями до кронштейнів на стіні. Шнур має натягуватися горизонтально, перпендикулярно до стіни.

УВАГА

- Слідкуйте, щоб діти не вилазили на телевізор і не виснули на ньому.

ПРИМІТКА

- Ставте телевізор тільки на стійку та міцну підставку або шафу, яка витримає вагу телевізора.
- Кронштейни, шурупи та шнури для кріплень не входять до комплекту поставки з ТВ.
- Якщо ви хочете придбати ці аксесуари, зверніться до локальних постачальників.

Кріплення до стіни

Обережно прикріпіть настінний кронштейн, що продається окремо, до задньої панелі телевізора, після чого надійно закріпіть його на міцній стіні, перпендикулярно до підлоги. З питань кріплення телевізора до інших будівельних матеріалів зверніться до кваліфікованого майстра.

Компанія LG радить залучати до встановлення телевізора на стіні кваліфікованого спеціаліста.

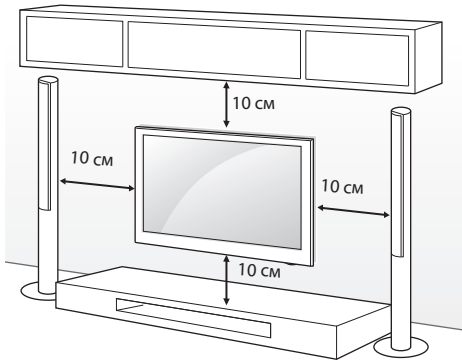

Використовуйте тільки гвинти та настінні кронштейни що відповідають стандарту. Стандартні розміри наборів для настінного кріплення описано в таблиці нижче.

Приладдя, яке не входить у комплект (настінний кронштейн)

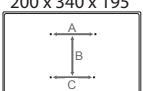
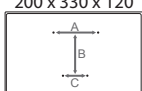
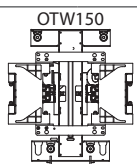
Модель	55EG91** 55EG92** 55EG96**	65EG96** 55/65EF95**
(A x B x C) mm	200 x 340 x 195 	200 x 330 x 120 
Стандартний гвинт	M6	
Кількість гвинтів	4	
Настінний кронштейн		

УВАГА

- Перед встановленням або перенесенням телевізора обов'язково від'єднайте кабель живлення. Недотримання цієї вимоги може призвести до ураження електричним струмом.
- Якщо встановити телевізор на стелі або похилій стіні, він може впасти та спричинити серйозні травми. Використовуйте лише настінне кріплення, рекомендоване компанією LG. Із питаннями щодо встановлення звертайтеся за місцем придбання телевізора або до кваліфікованого спеціаліста.
- Не затягуйте гвинти надміру, адже це може призвести до пошкодження телевізора та втрати гарантії.
- Використовуйте тільки стандартні гвинти та настінні кріплення. Гарантія на цей виріб не поширюється на будь-які пошкодження чи травми, що виникли через неналежне використання або використання невідповідного приладдя.

ПРИМІТКА

- Використовуйте гвинти, вказані у списку характеристик стандартних гвинтів.
- Набір для настінного кріплення містить посібник зі встановлення та всі необхідні частини.
- Настінний кронштейн продається окремо. Додаткове приладдя можна придбати в місцевого дилера.
- Залежно від настінного кріплення довжина гвинтів може відрізнятись. Використовуйте гвинти належної довжини.
- Детальніше читайте в посібнику, що додається до настінного кронштейна.

ФУНКЦІЙ КНОПОК НА ПУЛЬТІ ДИСТАНЦІЙНОГО КЕРУВАННЯ MAGIC MOTION

Якщо з'являється повідомлення "Батарея пульта ДК Magic Motion розрядилася. Замініть батарею.", замініть батарею. Для заміни батарей відкрийте кришку відсіку для батарей, замініть батареї (1,5 В АА), вставляючи їх із урахуванням полярності (позначки ⊕ та ⊖ всередині відсіку) і закрийте кришку відсіку. Натискаючи кнопки, спрямовуйте пульт дистанційного керування на сенсор дистанційного керування на телевізорі. Щоб вийняти батареї, виконайте ті самі дії у зворотному порядку.

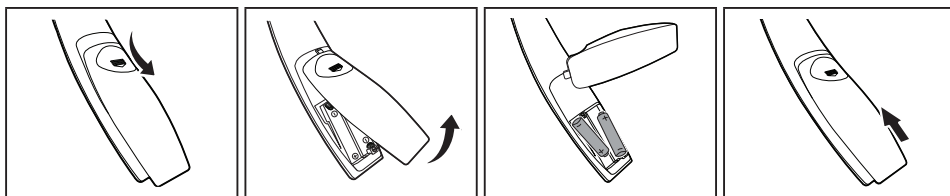

УВАГА

- Не використовуйте одночасно старі та нові батареї, інакше можна пошкодити пульт дистанційного керування.

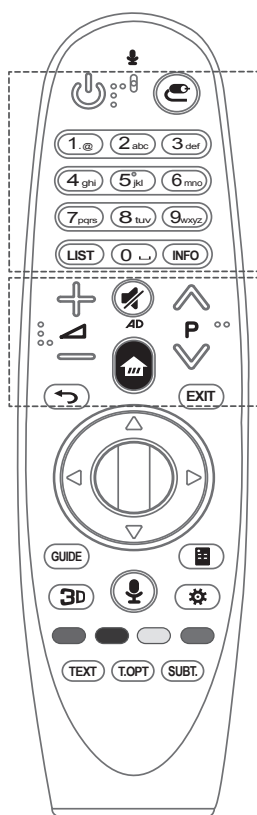

⏻ (ЖИВЛЕННЯ) Увімкнення та вимкнення живлення телевізора.

⏪ (ВХІДНИЙ СИГНАЛ) Зміна джерела вхідного сигналу.

* Якщо натиснути і утримувати кнопку вибору **⏪**, відобразяться усі списки зовнішніх джерел вхідного сигналу.

Цифрові клавіші Введіть числа.

LIST Доступ до списку збережених програм.

⏻ (Пробіл) Введення пробілу в тексті на екрані.

INFO Перегляд інформації поточної програми та екрана.

+ / - Регулювання рівня гучності.

⏪ / P / ⏩ Перегляд збережених програм або каналів.

⏻ (ПОВНЕ ВИМКНЕННЯ ЗВУКУ) Повне вимкнення звуку.

* Натисненням і утриманням кнопки **⏻** можна ввімкнути функцію звукового опису. (Залежно від моделі)

🏠 (НОМЕ) Доступ до домашньої панелі SMART TV.

⏪ (НАЗАД) Повернення до попереднього екрана.

EXIT Вихід з екранного меню та повернення до режиму перегляду телепрограм.

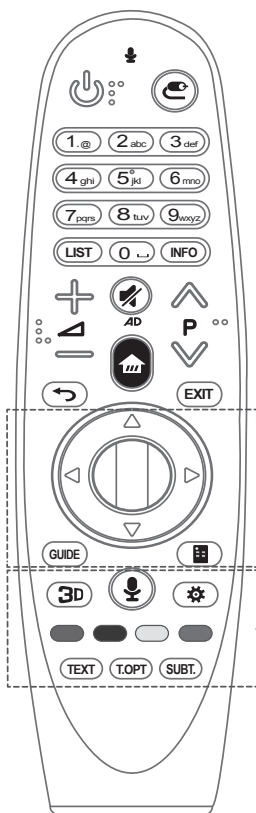

⓪ Коліщатко (OK) Щоб вибрати потрібне меню, натисніть на центр диска навігації. За допомогою коліщатка можна перемикати телепередачі.

△▽◀▶ Навігаційні кнопки (вгору/донизу/ліворуч/ праворуч)

Для прокручування меню натискайте кнопки вгору, вниз, вліво або вправо. Якщо натиснути кнопку △▽◀▶ під час роботи із вказівником, вказівник зникне з екрана, і пульт ДК Magic працюватиме як звичайний пульт. Щоб знову відобразити вказівник на екрані, струсіть пультом ДК Magic вліво/вправо.

GUIDE Виклик довідника програм.

Ⓜ (Екранна панель керування) Відображення екранного пульта ДК.

*Виклик меню універсального пульта. (залежно від моделі)

3D Перегляд 3D-відео. (Залежно від моделі)

🗣 (Розпізнавання голосу) (Залежно від моделі)

Для користування функцією розпізнавання голосу потрібне підключення мережі.

1. Натисніть кнопку розпізнавання голосу.
2. Коли на екрані телевізора з'явиться вікно індикації голосу, скажіть, що ви хочете.
 - Використовуйте пульт ДК Magic не далі, аніж за 10 см від обличчя.
 - Якщо говорити надто швидко або надто повільно, розпізнавання голосу може бути неможливе.
 - Успішність розпізнавання може змінюватися залежно від особливостей конкретного користувача (голосу, вимови, інтонації чи швидкості мови) та оточення (сторонніх шумів та гучності звуку телевізора).

⚙ (Швидкі налаштування) доступ до швидких налаштувань.

* Якщо натиснути і утримувати кнопку ⚙, відобразиться меню **Додаткові** налаштувки.

Кольорові кнопки Доступ до певних функцій у деяких меню.

(●: червона, ●: зелена, ●: жовта, ●: синя)

КНОПКИ РЕЖИМУ ТЕЛТЕКСТУ (TEXT, T.OPT) Ці кнопки використовуються для управління телетекстом.



SUBT. Виклик вибраних вами субтитрів у цифровому режимі.

Реєстрація пульта дистанційного керування Magic Motion

Реєстрація пульта дистанційного керування Magic

 (Коліщатко)	<p>Щоб користуватися пультом дистанційного керування Magic, спочатку з'єднайте його в пару з телевізором.</p> <ol style="list-style-type: none"> 1 Вставте батареї у Пульт Magic та увімкніть телевізор. 2 Спрямуйте Пульт Magic на телевізор і натисніть на пульті Коліщатко (OK). <p>* Якщо телевізору не вдасться зареєструвати Пульт Magic, повторіть спробу після вимкнення та увімкнення телевізора.</p>
---	---

Скасування реєстрації пульта дистанційного керування Magic

 (НАЗАД)  (НОМЕ)	<p>Щоб скасувати з'єднання пульта дистанційного керування Magic із телевізором, одночасно натисніть та утримуйте кнопки НАЗАД і ВДОМА протягом п'яти секунд.</p> <p>* У разі натиснення та утримання кнопки EXIT можна відразу скасувати реєстрацію і повторно зареєструвати Пульт Magic.</p>
---	--

Правила техніки безпеки

- Використовуйте пульт дистанційного керування у межах вказаного діапазону (10 м).
- У разі використання пристрою за межами зони покриття чи наявності перешкод у зоні покриття може перериватися зв'язок.
- Зв'язок може перериватися залежно від наявності інших пристроїв. Такі пристрої, як мікрохвильова піч і бездротова локальна мережа, працюють у тому самому частотному діапазоні (2,4 ГГц), що й пульт дистанційного керування Magic. Це може спричинити втрату зв'язку.
- Пульт дистанційного керування Magic може не працювати належним чином, якщо в межах 1 метра від телевізора розташовано бездротовий маршрутизатор (точку доступу). Бездротовий маршрутизатор має знаходитися на відстані більше 1 м від телевізора.
- Не розбирайте та не нагрівайте батареї.
- Не кидайте батареї. Не допускайте сильних ударів по батареях.
- Неправильне встановлення батарей може спричинити вибух.

Використання пульта дистанційного керування Magic Motion

	<ul style="list-style-type: none"> Для появи вказівника на екрані легенько струсіть пультом дистанційного керування Magic вправо та вліво чи натисніть кнопки ВДОМА, INPUT, 3D (У деяких моделях телевізорів вказівник з'явиться, коли повернути Коліщатко (OK)). Якщо вказівник не використовувався протягом певного періоду часу або Пульт Magic знаходиться на пласкій поверхні, вказівник зникне. Якщо курсор переміщується некоректно, його можна переналаштувати, навівши на край екрану. У зв'язку з наявністю додаткових функцій батареї пульта дистанційного керування Magic розряджаються швидше, ніж звичайного пульта.
---	--

ВИКОРИСТАННЯ ПОСІБНИКА КОРИСТУВАЧА

Посібник користувача спрощує доступ до детальної інформації про телевізор.

- 1 Натисніть кнопку **ВДОМА** щоб відкрити меню Вдома.
- 3 Виберіть пункт **Посібник користувача** і натисніть **Коліщатко (OK)**.

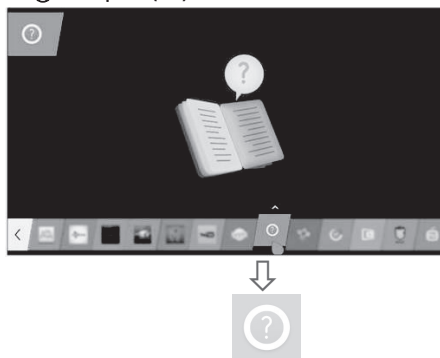

ОБСЛУГОВУВАННЯ

Чищення телевізора

Для забезпечення найкращої роботи пристрою та для продовження терміну його використання рекомендовано регулярно чистити телевізор.

УВАГА

- Обов'язково спершу вимкніть телевізор, вийміть штепсель кабелю живлення з розетки та від'єднайте всі інші кабелі.
- Якщо ви не використовуєте телевізор тривалий час, вийміть штепсель кабелю живлення з розетки, щоб попередити виникнення можливих пошкоджень під час грози або стрибків напруги в електромережі.

Екран, рамка, корпус і підставка

Витираючи пил або незначні забруднення, використовуйте суху, чисту та м'яку ганчірку.

Щоб усунути значніші забруднення, витирайте поверхню м'якою ганчіркою, змоченою у чистій воді або розчині м'якого миючого засобу. Після цього одразу витирайте поверхню сухою ганчіркою.

УВАГА

- Не торкайтеся екрана, оскільки таким чином його можна пошкодити.
- Не притискайте, не тріть і не вдаряйте поверхню екрана нігтями чи гострими предметами, оскільки її можна подряпати, що призведе до спотворення зображення.
- Не використовуйте хімічні речовини, оскільки вони можуть пошкодити виріб.
- Не розпилюйте рідини на поверхню виробу. Якщо всередину телевізора потрапить вода, це може спричинити пожежу, ураження електричним струмом або пошкодження телевізора.

Кабель живлення

Регулярно витирайте пил і бруд, що збирається на кабелі живлення.

УСУНЕННЯ НЕСПРАВНОСТЕЙ

Проблема	Рішення
Неможливо керувати телевізором за допомогою пульта дистанційного керування.	<ul style="list-style-type: none"> * Переконайтеся у відсутності перешкод між ТБ і пультом дистанційного керування. * Переконайтеся, що батареї заряджені і правильно встановлені (⊕ до ⊕, ⊖ до ⊖). При необхідності замініть батареї.
ТБ не вмикається: відсутні зображення та звук.	<ul style="list-style-type: none"> * Переконайтеся, що розетка працює та напруга в мережі присутня, підключивши до неї інші електроприлади. * Переконайтеся, що шнур живлення надійно підключений до розетки і до ТБ. * Переконайтеся, що ТБ включений (включіть ТБ кнопкою розташованою на панелі).
Телевізор раптово вимикається.	<ul style="list-style-type: none"> * Перевірте надійність підключення до електромережі (місце: розетка / ТБ). Можливо, стався збій в мережі електроживлення, поганий контакт в розетці. * Якщо на ТБ не подавалися сигнали управління з ПДУ на протязі двох годин, ТБ відключається за таймером для заощадження енергії. * Перевірте чи активовано функцію Час вимк. у налаштуваннях Таймер сну. Див "Таймер сну". * Якщо відсутній вхідний сигнал протягом 15 хвилин, телевізор вимкнеться автоматично.
При підключенні до комп'ютера (RGB / HDMI), відображається повідомлення "Немає сигналу" або "Невірний формат".	<ul style="list-style-type: none"> * Переконайтеся, що обрано правильне джерело вхідного сигналу - меню ВХІД (Кнопка INPUT). * Переконайтеся, що ТБ підтримує роздільну здатність і частоту кадрів відеокарти. Якщо встановлена частота що не підтримується або роздільна здатність в налаштуваннях відеокарти - встановіть рекомендовані параметри. * Вимкніть / ввімкніть ТБ за допомогою пульта ДК. * Перепідключіть кабель RGB / HDMI. * Перезапустіть комп'ютер не вимикаючи ТБ.
Під час перегазду звук відсутній або спотворений.	<ul style="list-style-type: none"> * Натисніть кнопку на ПДК ↔ + або ↔ -. * Переконайтеся, що не включено режим Без звуку. * Переключіть канал. Можливо, проблема пов'язана з каналом. Для аналогових каналів проблема може бути пов'язана з визначенням системи мовлення, змініть в меню КАНАЛИ → Ручна настройка → Система. * Якщо звук відсутній / спотворений на певних ТВ каналах, змініть звукову доріжку або перемикніть моно / стерео через меню швидкого доступу (Q.Menu). * Переконайтеся, що аудіокабелі підключені правильно і не пошкоджені. * При відтворенні відеоконтенту з USB носія, формат звукової доріжки може не підтримуватися. * Перевірте вихідні налаштування звуку в меню ЗВУК, опція Аудіовихід.
Відображається чорно-біле зображення або низька якість передачі кольору.	<ul style="list-style-type: none"> * Відрегулюйте Кольоровість, Відтінки і температуру кольору в меню ЕКРАН. * Проведіть Скидання налаштувань екрану в меню ЕКРАН. * Скиньте на Заводські настройки в меню УСТАНОВКИ. (Всі призначені для користувача настройки і канали будуть видалені).
Живлення включено, але відображається дуже темне зображення.	<ul style="list-style-type: none"> * Перевірте функцію Економія енергії (Есо) в меню ЕКРАН. При необхідності вимкніть. * Відрегулюйте Яскравість і Контраст в меню ЕКРАН. * Проведіть Скидання налаштувань екрану в меню ЕКРАН. * Скиньте на Заводські настройки в меню УСТАНОВКИ. (Всі призначені для користувача настройки і канали будуть видалені).
На екрані відображається напис «Немає сигналу».	<ul style="list-style-type: none"> * Перевірте правильність вибору вхідного сигналу в меню ВХІД (Кнопка INPUT). * Переконайтеся, що зовнішній пристрій надійно підключено за допомогою сигнального кабелю, ввімкнений та коректно працюючий. * Замініть сигнальний кабель, можливо проблема з ним. * Зверніться до розділу Підключень інструкції користувача і підключіть зовнішній пристрій.
Зображення на екрані ТБ з ПК відображається не повністю або зі спотвореннями.	<ul style="list-style-type: none"> * Виконайте автоналаштування або налаштуйте параметри позиції вручну за допомогою опції Екран меню ЕКРАН. * При використанні HDMI кабелю, перейменуйте відповідний вхід в РС (ПК) за допомогою кнопки Input (Входи). * Переконайтеся, що ТБ підтримує роздільну здатність та частоту кадрів відеокарти. Якщо встановлена непідтримувана частота або роздільна здатність в налаштуваннях відеокарти - встановіть рекомендовані параметри.
Низька якість зображення деяких аналогових каналів. Смуги, лінії, штрихи на зображенні або зображення розміте.	<ul style="list-style-type: none"> * Переключіть канал. Можливо, проблема пов'язана з каналом. Для аналогових каналів проблема може бути пов'язана з визначенням системи мовлення, змініть в меню КАНАЛИ → Ручна настройка → Система. * Сигнал станції занадто слабкий. Направте антену в правильному напрямку. * Переконайтеся у відсутності джерел перешкод, наприклад, інших електричних пристроїв або електроінструментів. * Скиньте на Заводські настройки в меню УСТАНОВКИ. (Всі призначені для користувача настройки і канали будуть видалені).

Проблема	Рішення
Не налаштує цифрові канали, налаштує не всі канали. При перегляді цифрових каналів зображення в кубиках.	<p>* Виберіть правильний режим пошуку: Антенa (якщо у Вас власна антена, спрямована на ТВ вишку) або Кабельне ТВ (якщо Ваша квартира підключена до антени будинку) і заново зробіть автопошук.</p> <p>* Якщо Вашого кабельного оператора немає в списку при виборі Кабельне ТВ - виберіть опцію Інші Оператори → тип пошуку Швидкий → Введіть початкову частоту (46000) або виберіть ПОВНИЙ пошук (займає додатковий час).</p> <p>* Перевірте правильність напрямку власної антени, цілісність кабелю, роз'ємів, надійність підключення.</p> <p>* Скиньте на Заводські настройки в меню УСТАНОВКИ (Всі призначені для користувача настройки і канали будуть видалені).</p> <p>* Оновлення програмне забезпечення (ПЗ). ПО відповідно до моделі ТВ та інструкцію по оновленню можна знайти на офіційному сайті www.lg.com.</p> <p>* Зверніться до кабельного оператора для перевірки сигналу.</p>
Проблема відтворення та передачі сигналів, що не описана. Не працює якась функція закладена в ТВ.	<p>* Скиньте на Заводські настройки в меню УСТАНОВКИ. (Всі призначені для користувача настройки і канали будуть видалені).</p> <p>* Оновлення програмне забезпечення (ПЗ). ПЗ відповідно до моделі ТВ та інструкцію по оновленню можна знайти на офіційному сайті www.lg.com.</p>

Якщо у вас виникла якась проблема з роботою ТВ і ви не знайшли її у списку або рішення вам не підходить, Ви завжди можете скористатися безкоштовною інформаційною службою (див. останню сторінку інструкції).
Дзвінок безкоштовний.

(Тільки EG91**, EG92** EG96**, EF95**)



Технічні характеристики модуля бездротового зв'язку (LGSBW41)			
модуля бездротової локальної мережі		Bluetooth	
Стандарт	IEEE 802.11a/b/g/n	Стандарт	Bluetooth 4.0
Частотний діапазон	2400-2483,5МГц 5150-5250 МГц 5725-5850 МГц (Не для ЄС)	Частотний діапазон	2400-2483,5МГц
Вихідна потужність (макс.)	802.11a: 13 дБм 802.11b: 15 дБм 802.11g: 14 дБм 802.11n - 2,4GHz: 16 дБм 802.11n - 5GHz: 16 дБм	Вихідна потужність (макс.)	10 дБм або менше
<ul style="list-style-type: none"> У різних країнах використовуються різні діапазони каналів. Користувач не може змінювати чи регулювати робочу частоту. Цей пристрій налаштовано відповідно до таблиці регіональних частот. Цей пристрій слід встановлювати і використовувати на відстані понад 20 см від тіла. Ця фраза є загальним положенням, яке слід враховувати в контексті середовища користувача. 			
			

ТЕХНИЧЕСКИЕ ХАРАКТЕРИСТИКИ/ ТЕХНИКАЛЫҚ СИПАТТАМА/ ТЕХНІЧНІ ХАРАКТЕРИСТИКИ

Технические характеристики устройства могут быть изменены без предварительного уведомления, в связи с модернизацией функций устройства.

Модельдің сипаттамасы, ескертусіз, модернизацияға байланысты өзгертілуі мүмкін.

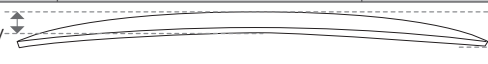
Технічні характеристики пристрою можуть бути змінені без попередження, у зв'язку з модернізацією функцій пристрою.

МОДЕЛИ / МОДЕЛЬДЕР / МОДЕЛІ		EG91**		EG92**	
		55EG910V-ZB 55EG9109-ZB		55EG920V-ZA 55EG9209-ZA	
	Толщина (Т)/ Қалыңдығы(Қ)/ Товщина(Т)			Глубина(Г)/ Тереңдігі(Т)/ Глибина(Г)	
Размеры / Өлшемдері / Розміри (ШxВx(Г)) /(ЕxБx(Т))	С подставкой (мм) Сүйемелмен (мм) З підставкою (мм)	1225 x 760 x 208		1225 x 762 x 191	
	Без подставки (мм) Сүйемелсіз (мм) Без підставки (мм)	1225 x 719 x 48.9(87.3)		1225 x 719 x 48.9(87.3)	
Вес / Вага	С подставкой (кг) Сүйемелмен (кг) З підставкою (кг)	15.0		16.5	
	Без подставки (кг) Сүйемелсіз (кг) Без підставки (кг)	12.8		13.2	
Потребляемая мощность (номинальная) Пайдаланылатын қуаты (номиналды) Споживана потужність		320 Вт		360 Вт	
Требования к электропитанию Електртітуыну шарттары Вимоги до електроживлення		AC 100-240 В ~ 50 / 60 Гц			
МОДЕЛИ / МОДЕЛЬДЕР / МОДЕЛІ		EG96**			
		55EG960V-ZA 55EG9609-ZA		65EG960V-ZA 65EG9609-ZA	
	Толщина (Т)/ Қалыңдығы(Қ)/ Товщина(Т)			Глубина(Г)/ Тереңдігі(Т)/ Глибина(Г)	
Размеры / Өлшемдері / Розміри (ШxВx(Г)) /(ЕxБx(Т))	С подставкой (мм) Сүйемелмен (мм) З підставкою (мм)	1226 x 760 x 213		1447 x 884 x 237	
	Без подставки (мм) Сүйемелсіз (мм) Без підставки (мм)	1226 x 719 x 50.1(87.8)		1447 x 842 x 50.1(102.5)	
Вес / Вага	С подставкой (кг) Сүйемелмен (кг) З підставкою (кг)	19.0		26.9	
	Без подставки (кг) Сүйемелсіз (кг) Без підставки (кг)	15.3		21.7	
Потребляемая мощность (номинальная) Пайдаланылатын қуаты (номиналды) Споживана потужність		390 Вт		500 Вт	
Требования к электропитанию Електртітуыну шарттары Вимоги до електроживлення		AC 100-240 В ~ 50 / 60 Гц			

ТЕХНИЧЕСКИЕ ХАРАКТЕРИСТИКИ /
ТЕХНИКАЛЫҚ СИПАТТАМА / ТЕХНІЧНІ ХАРАКТЕРИСТИКИ В-2

МОДЕЛИ / МОДЕЛЬДЕР / МОДЕЛІ		EF95**	
		55EF950V-ZA 55EF9509-ZA	65EF950V-ZA 65EF9509-ZA
Размеры / Өлшемдері / Розміри (ШxВxГ) / (ЕхБхТ))	С подставкой (мм) Сүйемелмен (мм) 3 підставкою (мм)	1228 x 760 x 215	1450 x 883 x 236
	Без подставки (мм) Сүйемелсіз (мм) Без підставки (мм)	1228 x 718 x 50.1	1450 x 842 x 50.1
Вес / Ваға	С подставкой (кг) Сүйемелмен (кг) 3 підставкою (кг)	17.2	25.8
	Без подставки (кг) Сүйемелсіз (кг) Без підставки (кг)	13.6	21.2
Потребляемая мощность (номинальная) Пайдаланылатын қуаты (номиналды) Споживана потужність		360 Вт	480 Вт
Требования к электропитанию Електр тұтыну шарттары Вимоги до електроживлення		АС 100-240 В ~ 50 / 60 Гц	

	Цифровое ТВ/ Сандық ТВ/ Цифрове ТБ	Аналоговое ТВ/ Аналогтық ТВ/ Аналогове ТБ
Стандарт вещания/ Вещания қалыбы Стандарт мовлення	DVB-T/T2* DVB-C DVB-S*/S2*	PAL/SECAM B/G//D/K SECAM L/L'
Принимаемые диапазоны/ Қабылдайтын диапазон Діпазони що приймаються	VHF, UHF C-Band*, Ku-Band*	VHF: E2 to E12, HYPER: S21 to S47 UHF : E21 to E69, (в зависимости от страны/ CATV: S1 to S20, мемлекетке байланысты/ залежно від країни)
Максимальное количество каналов в системе/ Сақталған программалардың максимум саны/ Максимальна кількість збережених програм	DVB-S/S2 : 6,000 DVB-T/T2/C & Аналоговое ТВ / Аналогтық ТВ / Аналогове ТБ: 1,500	
Волновое сопротивление антенны/ Сыртқы антеннаның кедергісі/ Хвильовий опір антени	75 Ω (Ом)	

*Только для моделей с поддержкой/ Тек олдайтын модельдерге/ Тільки для моделей з підтримкою DVB-T2/C/S/S2

Размер САМ модуля (Модуль условного доступа)/ СІ модулінің өлшемі / Розмір САМ модуля (модуль умовного доступу) (Ш x В x Г) (ЕхБхТ)	100.0 мм x 55.0 мм x 5.0 мм	
Условия окружающей среды / Қолайлы қоршаған орта жағдайы / Умови навколишнього середовища	Рабочая температура / Жұмыс температурасы / Робоча температура	От 0 °С до 40 °С 0°С-тан 40°С-қа дейін Від 10 °С до 40 °С
	Рабочая влажность / Жұмыс ылғалдылығы / Робоча вологість	Менее 80 % 80%-дан кем Менше 80 %
	Температура хранения / Сақтау температурасы Температура зберігання	От -20 °С до 60 °С -20°С-тен 60°С-қа дейін Від -20 °С до 60 °С
	Влажность хранения / Сақтау ылғалдылығы / Вологість зберігання	Менее 85 % 85%-дан кем Менше 85 %

Данные по энергоэффективности для моделей телевизоров LG

* Указанные модели телевизоров не имеют «выключенного режима» Для полного отключения телевизора - отсоедините его от сети питания.

Модель	Удельная мощность рабочего режима: Вт/см ²	Потребляемая мощность изделием в режиме ожидания: Вт	Потребляемая мощность изделием в выключенном режиме
55EG960V-ZA	0.048	0.3	отсутствует
55EG9609-ZA	0.048	0.3	отсутствует
65EG960V-ZA	0.044	0.3	отсутствует
65EG9609-ZA	0.044	0.3	отсутствует
55EG910V-ZB	0.039	0.3	отсутствует
55EG9109-ZB	0.039	0.3	отсутствует
55EG920V-ZA	0.044	0.3	отсутствует
55EG9209-ZA	0.044	0.3	отсутствует
55EF950V-ZA	0.044	0.3	отсутствует
55EF9509-ZA	0.044	0.3	отсутствует
65EF950V-ZA	0.042	0.3	отсутствует
65EF9509-ZA	0.042	0.3	отсутствует

Обмеження України на наявність небезпечних речовин

Устаткування відповідає вимогам технічного регламенту щодо обмеженого використання небезпечних речовин в електричному і електронному обладнанні.



Русский

Символ «не для пищевой продукции» применяется в соответствии с техническим регламентом Таможенного союза «О безопасности упаковки» 005/2011 и указывает на то, что упаковка данного продукта не предназначена для повторного использования и подлежит утилизации. Упаковку данного продукта запрещается использовать для хранения пищевой продукции.

Қазақша

Символ Кедендік одақтың 005/2011 техникалық регламентіне сәйкес қолданылады және осы өнімнің қаптамасын екінші рет пайдалануға арналмағанын және жоюға жататынын көрсетеді. Осы өнімнің қаптамасын азық-түлік өнімдерін сақтау үшін пайдалануға тыйым салынады.



Русский

Символ «петля Мебиуса» указывает на возможность утилизации упаковки. Символ может быть дополнен обозначением материала упаковки в виде цифрового и/или буквенного обозначения.

Қазақша

Символ қаптаманы жою мүмкіндігін көрсетеді. Символ сандық код және/немесе әріп белгілері түріндегі қаптама материалының белгісімен толықтырылуы мүмкін.





Всю интересующую Вас информацию
Вы можете получить по бесплатным телефонным линиям
и на сайтах компании.

Запишите название модели и серийный номер телевизора, которые расположены на задней крышке телевизора, на случай, если вам понадобится техническое обслуживание.

Артқы қақпақта орналасқан этикеткаға қарап, теледидардың моделінің аты мен сериалық номерін жазып алыңыз. Егер Сізге сервистік көмек керек болған жағдайда сатушыға осы ақпараттарды көрсетіңіз.

Запишіть назву моделі та серійний номер телевізора які розташовані на задній панелі телевізора, на випадок якщо вам знадобиться технічне обслуговування.

Модель / _____
Серийный номер / Сериалық номер/
Серійний номер _____

DVB[®]
Digital Video
Broadcasting

Служба Поддержки Клиентов LG

Country	LG Service ☎	Country	LG Service ☎
Österreich	0 810 144 131	Nederland	0900 543 5454
België	015 200 255	Norge	800 187 40
Luxembourg	0032 15 200255	Polska	801 54 54 54
България	07001 54 54	Portugal	808 78 54 54
Česká Rep.	810 555 810	România	031 228 3542
Danmark	8088 5758	Slovensko	0850 111 154
Suomi	0800 0 54 54	España	963 05 05 00
France	3220 dites LG ou tapez 54	Sverige	0770 54 54 54
Deutschland	01806 11 54 11 (0,20€ pro Anruf aus dem Festnetz der DTAG; Mobilfunk: max. 0,60€ pro Anruf)	Schweiz	0848 543 543
Елдіба	801 11 200 900, 210 4800 564	United Kingdom	0344 847 5454
Magyarország	06 40 54 54 54	Россия	8 800 200 7676
Éire	01 686 9454	Eesti	800 9990
Italia	199600099	Украина	0 800 303 000
Беларусь	8 820 0071 1111	Казахстан	8 8000 805 805, 2255(GSM)
Latvija	80200201	Ўзбекистан	8 800 120 2222
Lietuva	880008081	Кыргызстан	0-800-805-8050
Türkiye	444 6 543	Slovenija	080 543 543

www.lg.com