

ETAM29.51X

BEAN TO CUP ESPRESSO
AND CAPPUCCINO
MACHINE
Instruction for Use

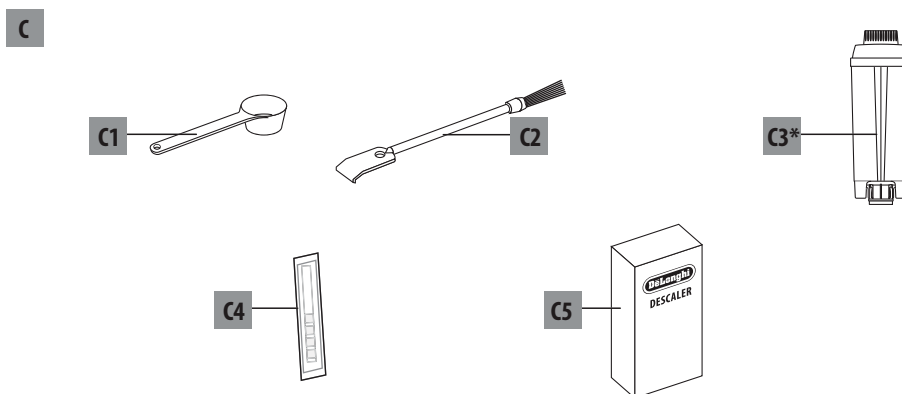

DeLonghi

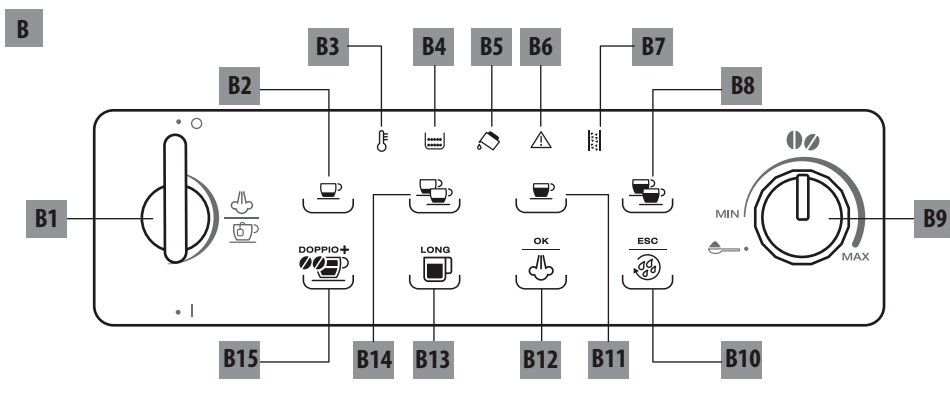
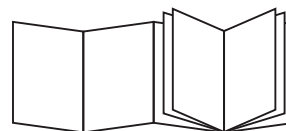

A

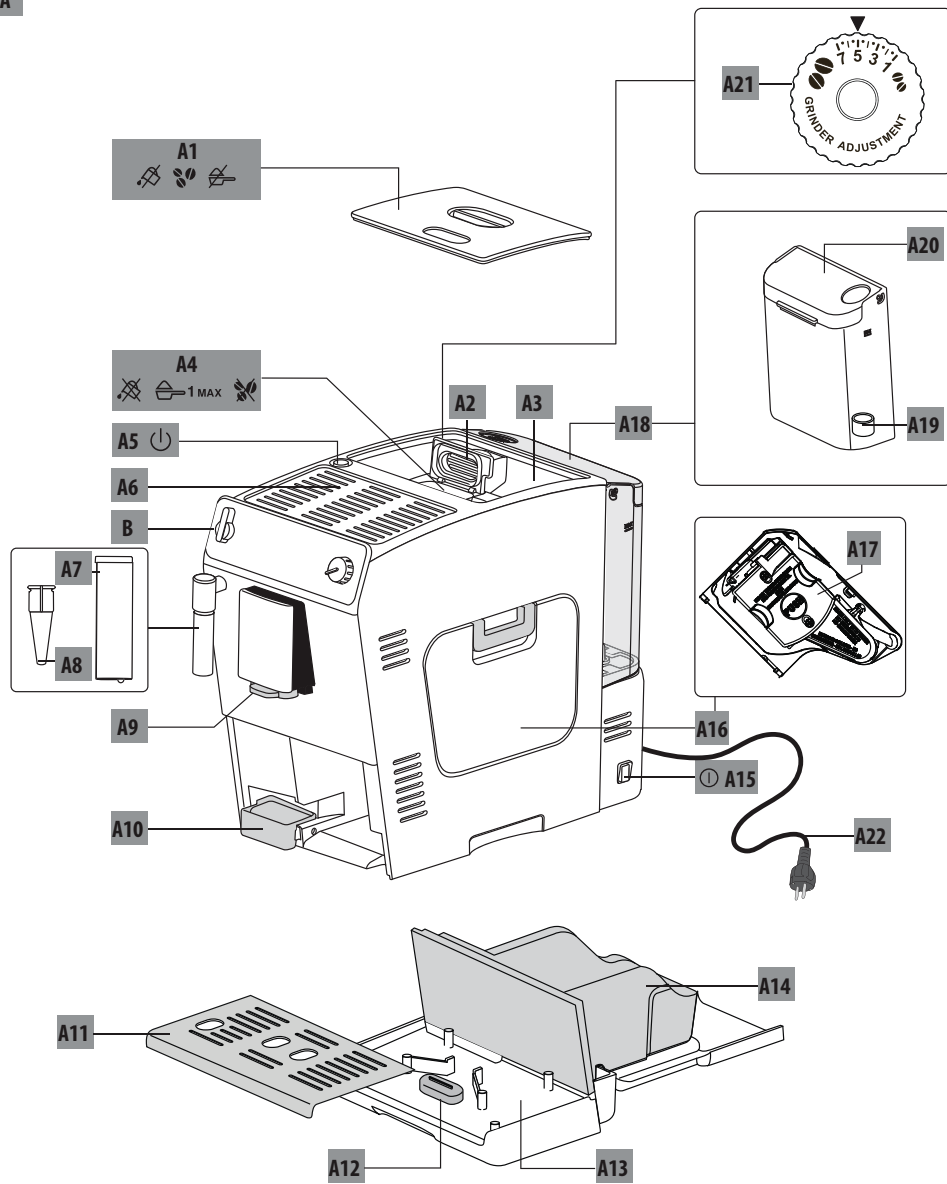

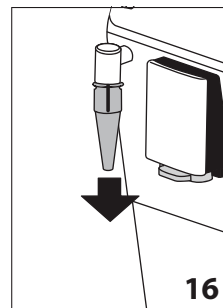
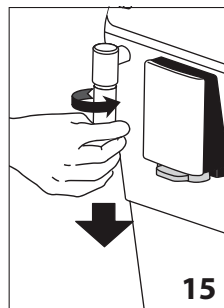
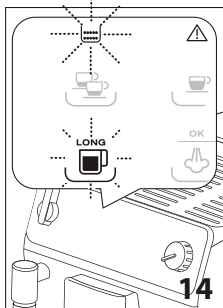
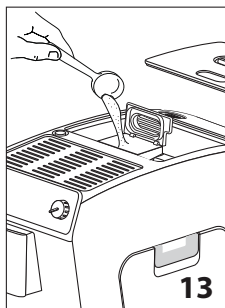
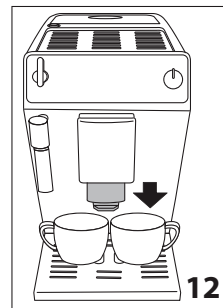
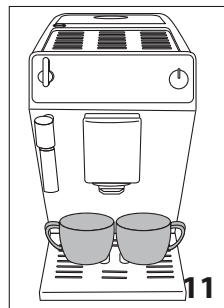
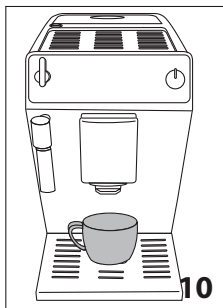
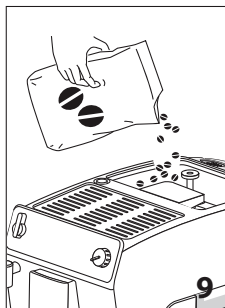
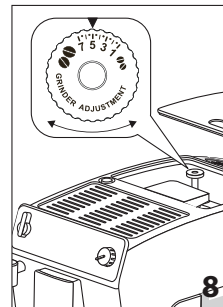
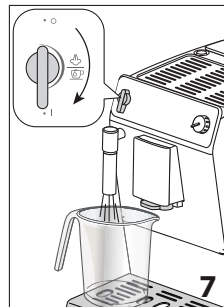
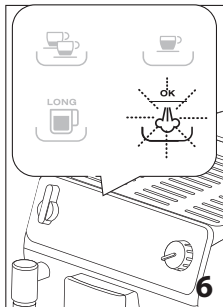
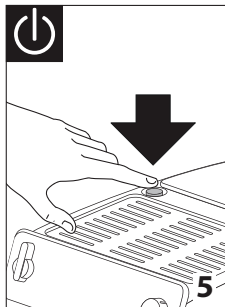
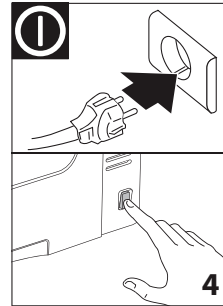
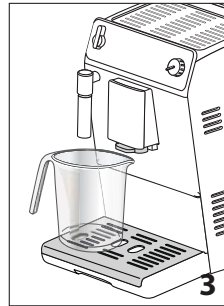
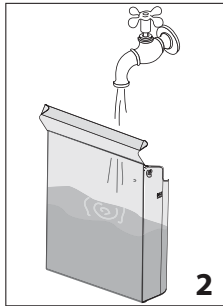
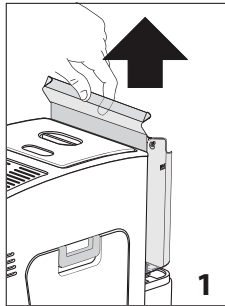

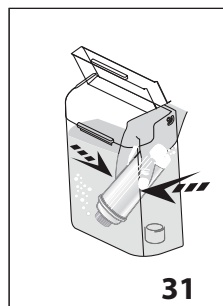
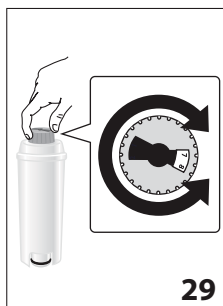
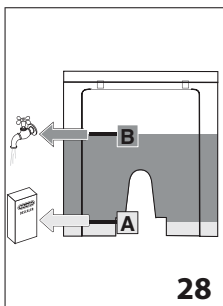
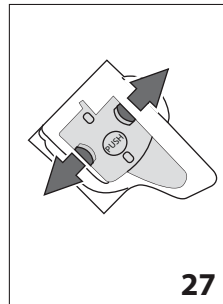
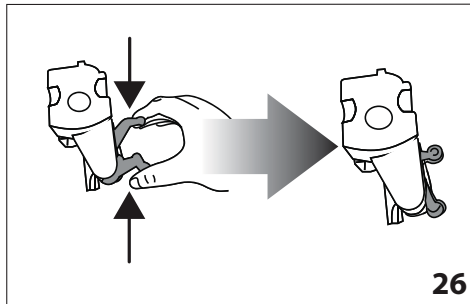
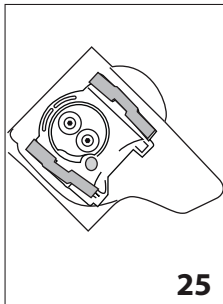
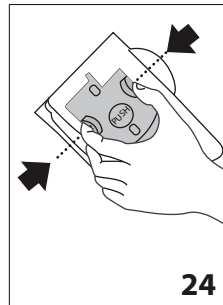
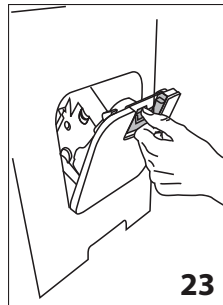
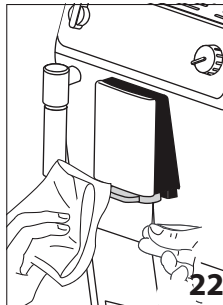
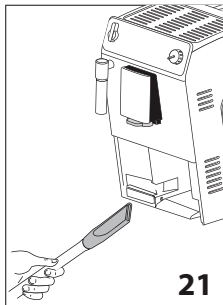
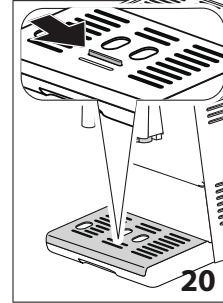
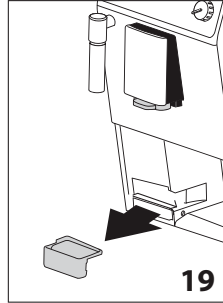
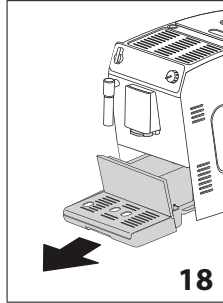
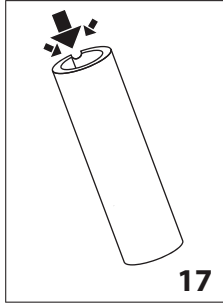

СОДЕРЖАНИЕ	
ОСНОВНЫЕ ПРАВИЛА БЕЗОПАСНОСТИ	131
ПРЕДУПРЕЖДЕНИЯ ПО БЕЗОПАСНОСТИ	132
Символы, используемые в инструкции	132
Применение по назначению	132
Инструкции по применению	132
ВСТУПЛЕНИЕ	132
Буквы в скобках	132
Проблемы и их устранение	132
ОПИСАНИЕ	133
Описание прибора	133
Описание панели управления	133
ПОДГОТОВИТЕЛЬНЫЕ ДЕЙСТВИЯ	133
Проверка прибора	133
Установка прибора.....	133
Подключение прибора	134
Первое включение прибора.....	134
ВКЛЮЧЕНИЕ ПРИБОРА	134
ВЫКЛЮЧЕНИЕ ПРИБОРА	134
УСТАНОВКА ЖЕСТКОСТИ ВОДЫ	134
НАСТРОЙКА ТЕМПЕРАТУРЫ	134
АВТОМАТИЧЕСКОЕ ОТКЛЮЧЕНИЕ	135
ЭКОНОМИЯ ЭНЕРГИИ	135
ФАБРИЧНЫЕ НАСТРОЙКИ (СБРОС)	135
ПРИГОТОВЛЕНИЕ КОФЕ	135
Выбор вкуса кофе.....	135
Выбор количества кофе в чашке	136
Регулировка кофемолки.....	136
Советы для получения более горячего кофе	136
Приготовление кофе из кофейных зерен	136
Приготовление кофе из молотого кофе	137
Приготовление ДВОЙНОГО+ кофе из кофе в зернах или молотого кофе.....	137
Индивидуальный подбор количества кофе LONG.. 137	
Приготовление кофе LONG из кофейных зерен	137
Индивидуальный подбор количества кофе LONG.. 137	
ПРИГОТОВЛЕНИЕ КАПУЧИНО	138
Чистка капучинатора после использования	138
ПОДАЧА ГОРЯЧЕЙ ВОДЫ	138
ОЧИСТКА	138
Чистка кофемашины	138
Чистка контейнера для кофейной гущи	139
Очистка поддона для сбора капель и поддона сбора конденсата	139
Чистка внутренней части машины	139
Очистка бака для воды	139
Чистка носиков блока подачи кофе	139
Чистка воронки для засыпки молотого кофе ...	139
Очистка заварочного блока.....	140
УДАЛЕНИЕ НАКИПИ	140
ПРОГРАММИРОВАНИЕ ЖЕСТКОСТИ ВОДЫ ...	141
Измерение жесткости воды	141
Настройка жесткости воды	141
ФИЛЬТР ДЛЯ СМЯГЧЕНИЯ ВОДЫ (*ТОЛЬКО В НЕКОТОРЫХ МОДЕЛЯХ)	141
Установка фильтра	141
Замена фильтра	142
ТЕХНИЧЕСКИЕ ДАННЫЕ	142
УТИЛИЗАЦИЯ	142
ЗНАЧЕНИЯ СВЕТОВЫХ ИНДИКАТОРОВ	143
УСТРАНЕНИЕ НЕИСПРАВНОСТЕЙ	144

ОСНОВНЫЕ ПРАВИЛА БЕЗОПАСНОСТИ

- Прибором могут пользоваться люди с ограниченными физическими, сенсорными или умственными способностями, а также люди без необходимых навыков при условии, что они находятся под надзором или получили инструкции о безопасном применении прибора и отдают отчет о существующих опасностях.
- Дети не должны играть с прибором.
- Ни в коем случае не погружать прибор в воду для очистки.
- Этот прибор предназначен исключительно для применения в домашних условиях. Не предусмотрено его применение в помещениях, отведенных для приготовления пищи для персонала магазинов, офисов и других рабочих мест, в агротуристических комплексах, гостиницах, мотелях и других структурах, предназначенных для приема гостей, в пансионатах.
- Если вилка или шнур питания повреждены, их замену следует выполнять только в сервисных центрах во избежание любого риска.

ТОЛЬКО ДЛЯ ЕВРОПЕЙСКИХ РЫНКОВ:

- Всегда отсоединяйте электрическое питание, если прибор остается без присмотра, а также перед его сборкой, разборкой или очисткой.
- Не допускайте детей к пользованию прибором. Не допускайте детей к прибору и шнуру питания.
- Прибором могут пользоваться люди с ограниченными физическими, сенсорными или умственными способностями, а также люди без необходимых навыков при условии, что они находятся под надзором или получили инструкции о безопасном применении прибора и отдают отчет о существующих опасностях.
- Дети не должны играть с прибором.



Поверхности, на которых изображен данный символ, нагреваются во время работы прибора (символ имеется только на некоторых моделях).

ПРЕДУПРЕЖДЕНИЯ ПО БЕЗОПАСНОСТИ

Символы, используемые в инструкции

Данными символами сопровождаются важные указания. Следует в обязательном порядке соблюдать такие предупреждения.



Опасно!

Несоблюдение данных мер предосторожности может привести к опасному для жизни поражению электрическим током.



Внимание!

Несоблюдение предписаний может привести к травмам или к повреждению прибора.



Опасность ожогов!

Несоблюдение данных мер предосторожности может привести к ожогу или к ожогу.



Примечание.

данный символ указывает на рекомендации и важную информацию для пользователя.



Опасно!

Прибор работает от электрического тока, который может стать причиной электрического поражения.

Поэтому придерживайтесь следующих правил безопасности:

- не касаться прибора мокрыми руками или ногами;
- не касаться штепсельной вилки мокрыми руками;
- убедитесь в наличии постоянного свободного доступа к электрической розетке, потому что только в этом случае можно быстро вытащить вилку при необходимости;
- при необходимости вытащить вилку из розетки братья только за саму вилку; ни в коем случае не тянуть за шнур, поскольку так можно его повредить;
- для полного отключения прибора вынуть вилку из электрической розетки;
- в случае поломки прибора не пытайтесь его чинить самостоятельно.

Выключите прибор, извлеките вилку из розетки и обратитесь в службу технической помощи.

- Перед выполнением любых действий по очистке выключите прибор, извлеките вилку из электрической розетки и дайте прибору остыть.



Внимание!

Храните упаковочный материал (пластиковые пакеты, пенопласт) в местах, недоступных для детей.



Опасность ожогов!

Поскольку данный прибор вырабатывает горячую воду, во время его работы образуется водяной пар.

Избегайте попадания под брызги воды или под струю горячего пара.

Когда прибор находится в работе, подставка для чашек (А6) может нагреваться.

Применение по назначению

Этот прибор предназначен для приготовления кофе и подогрева напитков.

Любое другое использование считается ненадлежащим, и, следовательно, является опасным. Изготовитель не несет ответственности за ущерб, полученный в результате использования прибора не по назначению.

Инструкции по применению

Перед использованием прибора внимательно прочтите настоящую инструкцию. Несоблюдение требований инструкции может привести к травмам и повреждению прибора.

Изготовитель не несет ответственности за ущерб, полученный вследствие несоблюдения требований инструкции по применению.



Примечание.

Бережно храните данную инструкцию. Она должна сопровождать прибор и в случае передачи его другому владельцу.

ВСТУПЛЕНИЕ

Благодарим вас за выбор автомата для приготовления кофе и капучино.

Желаем вам приятного времяпрепровождения с вашим новым кофейным автоматом. А сейчас уделите несколько минут для ознакомления с данными инструкциями по применению. Таким образом вы сможете обеспечить безопасность и сохранность аппарата.

Буквы в скобках

Буквы в скобках соответствуют обозначениям, приведенным в параграфе «Описание аппарата» (стр. 2-3).

Проблемы и их устранение

Попробуйте решить возникшие проблемы, прежде всего, с помощью рекомендаций, приведенных в параграфах «Значения световых индикаторов» на стр. 143 и «Устранение неисправностей» на стр. 144.

Если это окажется безрезультатным или если потребуются дополнительные разъяснения, обратитесь в службу помощи клиентам, позвонив по номеру, указанному в прилагаемой брошюре «Служба помощи клиентам».

Если вашей страны нет в данном списке, позвоните по номеру, указанному в гарантийном свидетельстве. При необходимости ремонта обращайтесь исключительно в службу технической помощи De'Longhi. Адреса указаны в гарантийном свидетельстве, которое прилагается к кофемашине.

ОПИСАНИЕ

Описание прибора











(стр. 3 - А)

- A1. Крышка контейнера для зерен
- A2. Крышка воронки для молотого кофе
- A3. Контейнер для зерен
- A4. Воронка молотого кофе
- A5. Кнопка : включение или выключение машины (режим ожидания)
- A6. Подставка для чашек
- A7. Капучинатор (съемный)
- A8. Распылитель горячей воды и пара (съемный)
- A9. Блок подачи кофе (регулируется по высоте)
- A10. Поддон для сбора конденсата
- A11. Подставка для чашек
- A12. Индикатор уровня воды в поддоне сбора капель
- A13. Поддон для сбора капель
- A14. Контейнер для кофейной гущи
- A15. Главный выключатель (ON/OFF)
- A16. Дверца заварочного блока
- A17. Заварочный блок
- A18. Бак для воды
- A19. Место под фильтр смягчения воды
- A20. Крышка бака для воды
- A21. Рукоятка регулировки степени помола
- A22. Шнур питания

Описание панели управления

(стр. 2 - В)

Некоторые значки панели управления имеют двойную функцию. Она приводится в скобках в тексте описания.

- V1. Рукоятка подачи пара/горячей воды 
- V2. Значок : приготовление 1 чашки кофе ристретто
- V3. Индикатор  мигает: идет процесс нагрева прибора
- V4. Индикатор :
 - ровное горение: вставить на место контейнер для кофейной гущи (A15)
 - мигает: необходимо опорожнить контейнер для кофейной гущи
- V5. Индикатор : наполнить бак водой (A18)
- V6. Индикатор : аварийный сигнал общего характера
- V7. Индикатор  мигает: необходимо выполнить удаление накипи
- V8. Значок : приготовление 2 чашек кофе лунго
- V9. Рукоятка выбора вкуса кофе 
- V10. Значок : для проведения ополаскивания (Для операций по программированию: нажать для выхода из текущего программирования)
- V11. Значок : приготовление 1 чашки кофе лунго

V12. Значок :

- ровное горение: для подключения функции пара (Для операций по программированию: нажать для подтверждения программирования)
- мигает: необходимо повернуть рукоятку пара/горячей воды (V1)

V13. Значок : приготовление одной чашки кофе LONG (Для операций по программированию: нажать для просмотра различных выборов/настроек)

V14. Значок : приготовление 2 чашек кофе ристретто

V15. Значок : приготовление ДВОЙНОГО кофе

Описание принадлежностей

(стр. 2 - С)

- C1. Мензурка-дозатор для молотого кофе
- C2. Кисточка для очистки
- C3. Фильтр для смягчения воды (*только в некоторых моделях)
- C4. Индикаторная полоска Total Hardness Test
- C5. Средство для удаления накипи

ПОДГОТОВИТЕЛЬНЫЕ ДЕЙСТВИЯ

Проверка прибора

После снятия упаковки проверьте целостность прибора и его комплектность. Не используйте прибор при обнаружении явных повреждений. Обратитесь в службу технической поддержки компании De'Longhi.

Установка прибора

Внимание!

При установке прибора следует придерживаться следующих мер предосторожности:

- В процессе работы прибора в окружающую среду выделяется тепло. После размещения прибора на рабочей поверхности убедитесь в наличии минимум 3 см свободного пространства сбоку и сзади прибора, а также свободного пространства не менее 15 см над кофемашиной.
- Любое попадание воды в прибор может вызвать его повреждение. Не устанавливайте прибор поблизости от водопроводных кранов или раковин.
- Возможно повреждение прибора в случае замерзания находящейся в нем воды. Не устанавливайте прибор в помещении, где температура может опуститься ниже точки замерзания воды.
- Разместите шнур питания так, чтобы предотвратить его повреждение острыми краями и помешать его контакту с нагретыми поверхностями (напр., с электрическими плитам).

Подключение прибора



Внимание!

Убедитесь в том, что напряжение в электрической сети соответствует значению, указанному на паспортной табличке в нижней части прибора.

Подключайте прибор только в розетку с исправным заземлением, установленную в соответствии со всеми правилами и рассчитанную на силу тока минимум 10 А.

В случае несовместимости розетки и штепсельной вилки прибора обратитесь к квалифицированному персоналу для замены розетки.



Первое включение прибора



Примечание.

- Прибор прошел испытания с использованием кофе на предприятии-изготовителе, поэтому нормальным явлением могут быть следы кофе в кофемолке. При этом гарантируется, что машина новая.
- Рекомендуется как можно быстрее отрегулировать жесткость воды путем выполнения процедуры, описанной в параграфе «Программирование жесткости воды» (стр. 141).

Выполните следующие действия:

1. Извлеките бак для воды (рис. 1), заполните его до отметки MAX свежей водой (рис. 2) и установите его на место.
2. Под капучинатором поместите емкость объемом не менее 100 мл (рис. 3).
3. Подключите машину к электросети и нажмите на главный выключатель на боковой стороне кофемашины (рис. 4).
4. Нажмите кнопку  (A5) (рис. 5).
4. На панели управления начнет мигать индикатор  (рис. 6).
5. Поверните рукоятку пара в положение "I" (рис. 7): прибор начнет подавать воду из капучинатора.
6. Когда подача автоматически прекратится, приведите рукоятку пара в положение 0.

Прибор выключится.

Для повторного использования прибора вновь нажмите кнопку



Примечание.

- При первом использовании необходимо приготовить 4-5 порций кофе, только после этого появляются удовлетворительные результаты.

ВКЛЮЧЕНИЕ ПРИБОРА



Примечание!



- Перед включением прибора убедитесь в том, что нажат главный выключатель (рис. 4).

- При каждом включении прибор автоматически выполняет цикл предварительного подогрева и ополаскивания, которые нельзя прерывать. Машина будет готова к использованию только по окончании такого цикла.



Опасность ожогов!

Во время ополаскивания из носиков блока подачи кофе выходит небольшое количество горячей воды, которая стекает на поддон для сбора капель ниже. Следите за тем, чтобы на вас не попали брызги воды.

- Для выключения прибора нажмите кнопку  (рис. 5). индикатор  (B3) мигает, пока прибор выполняет нагрев и автоматическое ополаскивание (таким образом прибор не только нагревает бойлер, но и запускает горячую воду во внутренние каналы для их нагрева).

Достижение прибором рабочей температуры обозначается выключением индикатора  и включением индикаторов кнопок подачи напитков.



ВЫКЛЮЧЕНИЕ ПРИБОРА

Если до этого готовился кофе, каждый раз при выключении выполняется автоматическое ополаскивание.



Опасность ожогов!

Во время ополаскивания из носиков блока подачи кофе выходит некоторое количество горячей воды. Следите за тем, чтобы на вас не попали брызги воды.

- Для выключения прибора нажмите кнопку  (рис. 5).
- На дисплее мигает индикатор  (B3), обозначающий процесс выключения прибора.



Примечание!

Если прибор не используется продолжительное время, его следует отключить от сети электрического питания:

- сначала выключите прибор нажатием кнопки  (рис. 5);
- нажмите главный выключатель, расположенный на боковой стороне машины (рис. 4).



Внимание!



Ни в коем случае не нажимайте на главный выключатель, когда прибор включен.

УСТАНОВКА ЖЕСТКОСТИ ВОДЫ



Инструкции по настройке жесткости воды приведены на стр. 141.

НАСТРОЙКА ТЕМПЕРАТУРЫ

При необходимости изменения температуры воды (низкая, средняя, высокая, максимальная) приготовленного кофе выполните следующие действия:

1. На выключенной машине (режим ожидания), но с нажатым главным выключателем (рис. 4);
2. удерживайте нажатым значок  (B2) до включения индикаторов и значков на панели управления (B);
3. нажимайте значок  (B13) до выбора нужной температуры:

	низкая
	средняя
	высокая
	максимальная



4. Нажмите значок  (B12) для подтверждения (или  (B10) для выхода без сохранения изменений). Индикаторы/значки гаснут.



Таким образом температура перепрограммирована.



АВТОМАТИЧЕСКОЕ ОТКЛЮЧЕНИЕ

Автоматическое выключение можно задать так, чтобы прибор отключался через 15 или 30 минут, 1, 2 или 3 часа простоя.

Чтобы перепрограммировать автоматическое отключение, выполните следующие действия:

1. На выключенной машине (режим ожидания), но с нажатым главным выключателем (рис. 4);
2. удерживайте нажатым значок  (B8) до включения значков и индикаторов на панели управления (B);
3. нажимайте значок  (B13) до выбора нужного временного интервала:

	15 мин
	30 мин
	1 час
	2 часа
	3 часа



4. Нажмите значок  (B12) для подтверждения (или  (B10) для выхода без сохранения изменений). Индикаторы/значки гаснут.

Временной интервал автоматического отключения запрограммирован.

ЭКОНОМИЯ ЭНЕРГИИ

С помощью этой функции можно подключить или отключить режим энергосбережения. На фабрике изготовителя кофемашина настроена в активном режиме, что гарантирует наимень-

шее энергопотребление согласно действующим европейским нормам. При необходимости изменения настройки выполните следующие действия:

1. На выключенной машине (режим ожидания), но с нажатым главным выключателем (рис. 4);
2. удерживайте нажатым значок  (B13) до включения самого значка;
3. нажмите значок  (B12) для выбора режима энергосбережения или  (B10) для его отключения.



Режим энергосбережения задан.

Примечание!

- В режиме энергосбережения перед приготовлением первой чашки кофе прибору требуется несколько секунд для выполнения нагрева.

ФАБРИЧНЫЕ НАСТРОЙКИ (СБРОС)

С помощью этой функции можно восстановить все настройки (температура, автоматическое выключение, жесткость воды, энергосбережение) и все запрограммированные количественные значения путем возврата к заводским параметрам.

1. На выключенной машине (режим ожидания), но с нажатым главным выключателем (рис. 4);
2. удерживайте нажатым значок  (B15) до включения значков на панели управления (B);
3. нажмите значок  (B12) для возврата к фабричным значениям (или  (B10) для выхода без сохранения изменений). Значки гаснут.

Настройки и количественные значения вернулись к заводским параметрам.

ПРИГОТОВЛЕНИЕ КОФЕ

Выбор вкуса кофе

Для настройки нужного вкуса отрегулируйте рукоятку выбора вкуса кофе (B9): чем больше она поворачивается по часовой стрелке, тем больше будет количество смолотого кофе в зернах и, следовательно, тем крепче будет вкус полученного кофе.

Если рукоятка стоит в положении MIN, получается очень слабый кофе. Если рукоятка стоит в положении MAX, получается очень крепкий кофе.

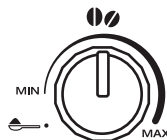

Примечание.

- При первом использовании необходимо выполнить несколько попыток и подать несколько порций кофе, чтобы определить правильное положение рукоятки.
- Не устанавливайте рукоятку слишком близко к положению MAX, иначе подача будет слишком медленной (по ка-

плем), особенно в случае приготовления двух чашек кофе одновременно.

Выбор количества кофе в чашке

Машина запрограммирована на фабрике для автоматической подачи следующих количеств кофе:

требуемый кофе	значок	п о д а н н о е количество
1 ристретто		(≈40 мл)
1 лунго		(≈120 мл)
2 ристретто		(≈40 мл) x2
2 лунго		(≈120 мл) x2

Если требуется изменить количество кофе (которое кофемашина автоматически подает в чашку), выполните следующее:

- нажмите и удерживайте нажатый значок (B2) или (B6) изменения крепости до тех пор, пока он не начнет мигать, а все аварийные индикаторы не мигнут 4 раза: машина начнет подачу кофе, отпустите значок;
- как только кофе в чашке достигнет нужного уровня, еще раз нажмите ту же кнопку для запоминания нового количества.

Теперь, при нажатии этой кнопки прибор сохранил новые настройки.

Примечание!

Программирование одной чашки действительно также и для программирования количества кофе при приготовлении двух чашек.

Регулировка кофемолки

Кофемолка изначально не требует регулировок, поскольку она настроена изготовителем так, чтобы обеспечивать правильную подачу кофе. Однако если после приготовления первых чашек кофе отмечается мало насыщенная подача, практическое отсутствие пенки либо слишком медленная подача кофе (каплями), следует откорректировать с помощью регулятора степень помола (рис. 8).

Примечание!

Разрешается поворачивать регулятор только во время работы кофемолки.



Если кофе выходит медленно или не выходит вообще, поверните регулятор на один щелчок по часовой стрелке к номеру 7.

Чтобы кофе выходил более насыщенным и с лучшей пенкой, поверните регулятор на один щелчок против часовой стрелки

к номеру 1 (не более чем на один щелчок за раз, иначе кофе будет выходить по каплям).

Желаемый результат вследствие такой корректировки вы почувствуете только после приготовления 2 последующих чашек кофе. Если даже после регулировки желаемый результат не достигнут, необходимо повторить процедуру, поворачивая регулятор еще на один щелчок.

Советы для получения более горячего кофе

Для получения более горячего кофе рекомендуется:

- перед подачей выполнить ополаскивание нажатием значка (B10);
- нагреть чашки горячей водой (использовать функцию горячей воды);
- увеличить температуру кофе согласно указанному в предыдущем параграфе (стр. 134).

Приготовление кофе из кофейных зерен

Внимание!

Не используйте засахаренные зерна или карамелизованный кофе, поскольку они могут приклеиться к кофемолке и вывести ее из строя или повредить ее.

1. Засыпьте кофейные зерна в специальную емкость (рис. 9).
2. Поместите под носиками блока подачи кофе:
 - 1 чашку, если требуется 1 порция кофе (рис. 10);
 - 2 чашки, если требуются 2 порции кофе (рис. 11).
3. Опустите блок подачи таким образом, чтобы он приблизился к чашке как можно больше (рис. 12). Так получится лучшая пенка.
4. Нажмите значок соответствующего типа подачи:

требуемый кофе	значок
1 ристретто	
1 лунго	
2 ристретто	
2 лунго	

5. Начнется приготовление, а на панели управления останется гореть индикатор соответствующей кнопки.

Сразу после завершения процесса приготовления прибор готов для дальнейшего использования.

Примечание.

- В процессе приготовления машиной кофе его подача может быть остановлена в любой момент нажатием любой кнопки.

- Если сразу после подачи вы захотите увеличить количество кофе в чашке, достаточно удерживать нажатой (в течение 3-х секунд) одну из кнопок подачи кофе.

Сразу после завершения процесса приготовления прибор готов для дальнейшего использования.

Внимание!

- Если кофе выходит по каплям, или водянистый, или без пенки, или слишком холодный, обратитесь к рекомендациям в главе «Устранение неисправностей» (стр. 144).
- Во время эксплуатации прибора на панели управления могут загореться индикаторы. Их значение приводится в параграфе «Значения световых индикаторов» (стр. 143).
- Процедура получения более горячего кофе описана в параграфе «Советы для получения более горячего кофе» (стр. 136).



Приготовление кофе из молотого кофе

Внимание!

- Ни в коем случае не засыпайте кофейные зерна в воронку для молотого кофе, это может повредить кофемашину.
- Ни в коем случае не засыпайте молотый кофе в выключенный прибор во избежание его попадания внутрь машины и ее загрязнения. Это может привести к повреждению прибора.
- Никогда не засыпайте более 1 мензурки, в противном случае это может привести к загрязнению внутренней части машины или засорению воронки.

Примечание!

При использовании молотого кофе можно приготовить за раз только одну чашку кофе.

1. Убедитесь, что кофемашина включена.
2. Поверните рукоятку  (B9) против часовой стрелки в положение  .
3. Откройте крышку воронки молотого кофе.
4. Убедитесь в том, что воронка не закупорена, затем засыпьте одну мензурку предварительно молотого кофе (рис. 13).
5. Поместите чашку под носиками блока подачи кофе (рис. 10).
6. Нажмите значок подачи одной чашки  (B2).
7. Начнется приготовление кофе.

Примечание!

При подключенном режиме «Экономия энергии» может потребоваться несколько секунд для приготовления первой чашки кофе.





Приготовление DOPPIO+ кофе из кофе в зернах

Следуйте указаниям из параграфа «Приготовление кофе из кофейных зерен» для подготовки машины, затем нажмите значок  (B15).

Индивидуальный подбор количества кофе DOPPIO+

Прибор имеет фабричные настройки на подачу приблизительно 120 мл кофе DOPPIO+. Если требуется изменить это количество, действуйте следующим образом:

1. Поместите чашку или достаточно большой стакан под носиками блока подачи кофе.
2. Нажмите и удерживайте нажатым значок  (B15), пока он не начнет мигать, а все аварийные индикаторы не мигнут 4 раза.
3. Отпустите значок  : машина начнет подачу кофе,
4. Как только кофе в чашке достигнет желаемого уровня, повторно нажмите значок .

Теперь количество кофе в чашке запрограммировано согласно новым параметрам.





Примечание!

Минимальное программируемое количество равно 80 мл. Максимальное программируемое количество равно 160 мл.

Приготовление кофе LONG из кофейных зерен

Следуйте указаниям из параграфа «Приготовление кофе из кофейных зерен» для подготовки машины, затем нажмите значок  (B13).



Приготовление кофе LONG из молотого кофе

1. Следуйте инструкциям из пунктов 1–2–3–4 параграфа «Приготовление кофе из молотого кофе», затем нажмите значок  (B13);
2. Машина начнет подачу кофе. На середине процесса загорится индикатор , а индикатор  и значок , начнут мигать (рис. 14);
3. Засыпьте в воронку молотый кофе;
4. Нажмите значок  : процесс приготовления продолжится.

Индивидуальный подбор количества кофе LONG

Прибор имеет фабричные настройки на подачу приблизительно 200 мл кофе LONG. Если требуется изменить это количество, действуйте следующим образом:

1. Поместите чашку или достаточно большой стакан под носиками блока подачи кофе.

2. Нажмите и удерживайте нажатым значок  (B13) пока он не начнет мигать, а все аварийные индикаторы не мигнут 4 раза.
3. Отпустите значок : машина начнет подачу кофе,
4. Как только кофе в чашке достигнет желаемого уровня, повторно нажмите значок .

Теперь количество кофе в чашке запрограммировано согласно новым параметрам.

ПРИГОТОВЛЕНИЕ КАПУЧИНО







Опасность ожогов!

Во время этих операций выходит пар: будьте осторожны во избежание ожогов.

1. Для капучино приготовьте кофе в большой чашке.
2. Налейте в емкость с ручкой, чтобы не обжечься, молоко из расчета около 100 граммов на каждую чашку капучино. При выборе размера емкости следует учитывать, что объем молока увеличится в 2-3 раза.

Примечание.

Чтобы получить более густую и пышную пену, используйте обезжиренное или частично обезжиренное молоко температуры холодильника (приблизительно 5° С). Для получения богатой молочной пены или пены без больших пузырей всегда очищайте капучинатор, как описано в параграфе «Чистка капучинатора после использования».

3. Капучинатор можно слегка развернуть наружу, чтобы пользоваться емкостями любых размеров.
4. Опустите капучинатор в емкость с молоком, обращая внимание на то, чтобы уровень молока никогда не доходил до регулировочного кольца черного цвета.
5. Нажмите значок  (B12); индикатор  (B3) мигает, указывая на текущий процесс нагрева.
6. Когда прибор достигает рабочей температуры, индикатор гаснет,  а значок  мигает.
7. Поверните рукоятку горячей воды/пара  (B1) в положение I. Чтобы получить более пышную пенку, медленными движениями вращайте емкость снизу вверх. (Не рекомендуется превышать 3 минуты непрерывной подачи пара).
8. Когда пенка нужного объема получена, остановите подачу пара путем поворота рукоятки в положение 0. Значок  мигает.
9. Чтобы выйти из функции пара, нажмите кнопку .

Опасность ожогов!

Остановить подачу пара до извлечения емкости со вспененным молоком во избежание ожогов от брызг кипящего молока.

11. В ранее приготовленный кофе добавьте вспененное молоко. Добавьте сахар по вкусу и, по желанию, посыпьте пену небольшим количеством шоколадной крошки — капучино готов.

Примечание!

При подключенном режиме «Экономия энергии» может потребоваться несколько секунд для начала подачи пара.

Чистка капучинатора после использования

Во избежание скопления остатков молока или закупорки необходимо очищать капучинатор всякий раз после использования.

Опасность ожогов!



Во время чистки из капучинатора выходит небольшое количество горячей воды. Следите за тем, чтобы на вас не попали брызги воды.

1. Дайте воде немного стечь поворотом рукоятки горячей воды/пара  (B1) в положение I. Затем остановите подачу путем приведения рукоятки в положение 0.
2. Подождите несколько минут, пока капучинатор не остынет. Поверните против часовой стрелки и потяните капучинатор вниз для снятия (рис. 15).
3. Потяните вниз форсунку (рис. 16).
4. Убедитесь, что отверстия, показанные стрелкой на рис. 17, не засорены. При необходимости очистите их с помощью булавки.
6. Вставьте форсунку и вставьте капучинатор на форсунку, протолкнув вверх и повернув по часовой стрелке до закрепления.

ПОДАЧА ГОРЯЧЕЙ ВОДЫ

Внимание! Опасность ожогов

Не оставляйте прибор без присмотра, когда он выполняет подачу горячей воды. Трубка блока подачи горячей воды нагревается во время работы, поэтому следует брать блок подачи только за рукоятку.

1. Поставьте емкость под капучинатор (как можно ближе во избежание брызг).
2. Поверните рукоятку горячей воды/пара  (B1) в положение I.
4. Чтобы вручную остановить подачу горячей воды, поверните рукоятку горячей воды/пара  в положение 0.

Примечание!

При подключенном режиме «Экономия энергии» может потребоваться несколько секунд для начала подачи горячей воды и пара.

ОЧИСТКА

Чистка кофемашины

Периодической очистке подлежат следующие части прибора:

- контейнер для кофейной гущи (A14);
- поддон для сбора капель (A13);
- бак для воды (A18);
- носики блока подачи кофе (A9);
- капучинатор (A8);
- воронка для засыпки молотого кофе (A2);
- заварочный блок (A17), доступен только после открытия служебной дверцы (A16);
- контрольная панель (B).

Внимание!

- Не используйте для чистки кофемашины растворители, абразивные моющие средства или спирт. Суперавтоматы De'Longhi не требуют использования химических добавок для очистки.
- Не пользуйтесь металлическими предметами для удаления известкового налета или кофейного осадка. Такие предметы могут поцарапать металлические или пластмассовые поверхности.

Чистка контейнера для кофейной гущи

Если на дисплее мигает индикатор , необходимо опорожнить контейнер для кофейной гущи и очистить его. Пока контейнер не будет очищен, прибор не сможет готовить кофе. Прибор может сигнализировать о необходимости опорожнения контейнера и в том случае, когда он еще не заполнен до конца, но прошли 72 часа после первого приготовления. (Чтобы отсчет 72 часов выполнялся правильно, кофемашину ни в коем случае не следует выключать с помощью главного выключателя).

Чтобы выполнить очистку (при включенном приборе):

- Извлеките поддон для сбора капель (рис. 18), опорожните и очистите его.
- Опорожните и тщательно очистите контейнер для гущи (A14), удалите все имеющиеся на дне отложения. Кисточка из комплекта поставки (C2) оснащена шпателем, который подходит для этой операции.
- Проверьте поддон сбора конденсата (A10) и при необходимости опорожните его (рис. 19).

Внимание!

При извлечении поддона для сбора капель обязательно опорожняйте контейнер для кофейной гущи, даже если он не заполнен до конца. Если не выполнять такую операцию, то при последующих приготовлениях кофе контейнер для гущи переполнится, что приведет к засорению кофемашины.

Очистка поддона для сбора капель и поддона сбора конденсата

Внимание!

Поддон для сбора капель (A13) оснащен поплачковым индикатором красного цвета (A12) уровня воды (рис. 20). До того, как этот индикатор начнет выступать за подставку для чашек, следует опорожнить поддон и очистить его, в противном случае вода может перелиться и повредить машину, опорную поверхность или окружающую зону.

Для извлечения поддона сбора капель:

1. Извлеките поддон для сбора капель и контейнер для кофейной гущи (рис. 18).
2. Опорожните поддон для сбора капель и контейнер для гущи (A14) и вымойте их.
3. Проверьте поддон для конденсата (A10) и опорожните его при необходимости.
4. Поставьте на место поддон для сбора капель вместе с контейнером для кофейной гущи.

Чистка внутренней части машины

Опасность поражения электрическим током!

Перед выполнением любой операции по очистке необходимо отключить прибор (см. «Выключение») и вынуть вилку из электрической розетки. Ни в коем случае не опускайте прибор в воду.

1. Периодически (примерно раз в месяц) проверяйте чистоту машины изнутри (для этого достаточно вынуть поддон для сбора капель A13). При необходимости удалите кофейные отложения кисточкой из комплекта поставки (C2) и губкой.
2. Все остатки уберите пылесосом (рис. 21).

Очистка бака для воды

1. Периодически (приблизительно раз в месяц) и при каждой смене фильтра смягчения воды (C3) (если имеется) очищайте бак для воды (A18) влажной тряпкой с небольшим количеством мягкого моющего средства.
2. Снимите фильтр (в случае его наличия) и ополосните его под проточной водой.
3. Поставьте на место фильтр (в случае его наличия), заполните бак свежей водой и установите его на место.
4. (Только модели с фильтром смягчения воды) Подайте около 100 мл горячей воды для активации фильтра.

Чистка носиков блока подачи кофе

1. Периодически чистите носики блока подачи кофе губкой или тряпкой (рис. 22).

2. Проверьте, чтобы отверстия блока подачи кофе не были закупорены. При необходимости удалите кофейные отложения зубочисткой (рис. 22).

Чистка воронки для засыпки молотого кофе

Периодически (приблизительно раз в месяц) проверяйте, чтобы воронка для засыпки предварительно молотого кофе (A4) не была закупорена. При необходимости удалите кофейные отложения кисточкой (C2) из комплекта поставки.

Очистка заварочного блока

Заварочный блок (A17) необходимо чистить не реже одного раза в месяц.



Внимание!

Нельзя вынимать заварочный блок, когда прибор включен.

1. Убедитесь в том, что прибор правильно выполнил процедуру отключения (см. «Выключение аппарата», стр. 134).
2. Откройте дверцу заварочного блока (рис. 23), что находится сбоку справа.
3. Нажмите вовнутрь две красные кнопки расцепления и одновременно потяните заварочный блок наружу (рис. 24).
4. Опустите примерно на 5 минут заварочный блок в воду, затем прополощите его под краном.



Внимание!

ОПОЛАСКИВАТЬ ТОЛЬКО ВОДОЙ.

Запрещены моющие средства. Запрещена мойка в посудомоечной машине

Очистите заварочный блок без использования моющих средств, чтобы не повредить его.

5. Кисточкой (C2) очистите гнездо заварочного блока от остатков кофе, которые можно увидеть через дверцу самого заварочного блока.
6. После очистки вставьте на место заварочный блок, заведя его в опору (рис. 25). Потом нажмите на PUSH до щелчка.



Примечание!

Если заварочный блок вставляется с трудом, необходимо (перед установкой на место) придать ему нужный размер, нажав на два рычага, как показано на рисунке 26.

7. После ввода блока убедитесь в том, что две красные кнопки вышли наружу (рис. 27).
8. Закройте дверцу заварочного блока.



УДАЛЕНИЕ НАКИПИ

Удаление накипи из кофемашины следует выполнять, когда на дисплее мигает индикатор  (B7).



Внимание!







- Средство для удаления накипи содержит кислоты, которые раздражающе воздействуют на кожу и глаза. Строго соблюдайте инструкции изготовителя по технике безопасности, указанные на упаковке средства для удаления накипи, а также указания по принятию мер в случае попадания на кожу или в глаза.
- Убедительно рекомендуется использовать только средство для удаления накипи компании De'Longhi. Использование неподходящих средств, а также нерегулярное удаление накипи могут вызвать неисправности, на которые не распространяется гарантия производителя.







1. На выключенной машине (режим ожидания), но с нажатым главным выключателем (рис. 4);
2. удерживайте нажатым значок  (B11) до включения индикатора  (B7).
3. Полностью слейте воду из бака (A18) и снимите фильтр для смягчения воды (при наличии). Затем очистите поддон для сбора капель (рис. 18) и контейнер для гущи, установите их на место.
4. Залейте в бак для воды средство для удаления накипи до уровня **A** (соответствует упаковке в 100 мл), обозначенного на задней части бака (рис. 28); затем добавьте воды (1 литр) до уровня **B** (рис. 28), установите на место бак для воды.
5. Поместите под блоком подачи горячей воды пустую емкость объемом не менее 2 л (рис. 3).



Внимание! Опасность ожогов

Из блока подачи выходит горячая вода, содержащая кислоты. Следите за тем, чтобы на вас не попали брызги воды.

9. Нажмите значок  (B12) для подтверждения заливки раствора.
10. Значок  мигает для обозначения необходимости повернуть рукоятку горячей воды/пара  (B1) в положение I. После поворота рукоятки запустится программа по удалению накипи, а из блока подачи воды начнет выходить жидкость для удаления накипи.
11. Программа очистки от накипи автоматически выполняет ряд ополаскиваний через заданные интервалы, чтобы удалить накипь внутри кофейного автомата. Через 30 минут прибор остановит процесс удаления накипи, на панели управления начнут мигать значки  и : поверните рукоятку горячей воды/пара  в положение 0;
10. Теперь прибор готов к процессу ополаскивания свежей водой. Извлеките бак для воды (A18), опорюните его, ополосните проточной водой, заполните чистой водой до отметки МАКС уровня, установите фильтр (если он был предварительно снят) и установите бак на место.

- Опорожните контейнер, который служит для сбора раствора для удаления накипи, и снова установите его под блоком подачи горячей воды.
- Поверните рукоятку горячей воды/пара  в положение I для начала ополаскивания. Из блока подачи начнет выходить горячая вода.
- Когда бак для воды полностью опорожнен, на панели мигает значок  и индикатор : поверните рукоятку горячей воды/пара  в положение 0;
- Извлеките бак для воды и вновь заполните его до уровня MAX чистой водой;
- Опорожните емкость сбора раствора для удаления накипи и снова установите ее под блоком подачи горячей воды.
- Поверните рукоятку горячей воды/пара  в положение I.
- Прибор вернется к ополаскиванию и завершит подачу воды из блока подачи кофе (A9) ( **Опасность ожогов!**)
- В конце поверните рукоятку горячей воды/пара в пол. 0 и долейте до отметки MAX чистую воду в бак для воды. Операция по удалению накипи завершена.

ПРОГРАММИРОВАНИЕ ЖЕСТКОСТИ ВОДЫ

Индикатор  загорается после определенного периода работы, который зависит от жесткости воды.



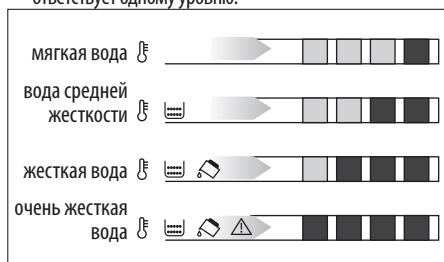

Прибор имеет фабричные настройки на 4-й уровень жесткости воды. По желанию можно запрограммировать прибор на основании фактической жесткости воды в разных регионах. Таким образом увеличивается интервал проведения операции по очистке от накипи.

Измерение жесткости воды

- Снимите упаковку с тест-полоски из комплекта поставки TOTAL HARDNESS TEST, к ней прилагаются инструкции на английском языке.
- Полностью погрузите полоску в стакан воды на одну секунду.
- Достаньте полоску из воды и отряхните ее. Приблизительно через минуту появятся 1, 2, 3 или 4 красных квадрата в зависимости от жесткости воды. Каждый квадратик соответствует одному уровню.



Настройка жесткости воды

- На выключенной машине (режим ожидания), но с нажатым главным выключателем (рис. 4);
- Нажимайте значок  (B14) вплоть до его включения и включения индикаторов, что указывают текущие настройки.
- Нажимайте значок  (B13) до выбора жесткости воды, показанной на индикаторной полоске.
- Нажмите значок  (B12) для подтверждения (или  (B10) для выхода без сохранения изменений). Теперь кофемашина настроена на новые параметры жесткости воды.

ФИЛЬТР ДЛЯ СМЯГЧЕНИЯ ВОДЫ (*ТОЛЬКО В НЕКОТОРЫХ МОДЕЛЯХ)

Некоторые модели оснащены фильтром для смягчения воды. Если в приобретенной вами модели такой фильтр отсутствует, мы рекомендуем приобрести его в сервисных центрах De'Longhi.

Процедура правильного использования фильтра приводится в инструкциях далее.

Установка фильтра



- Выньте фильтр (C3) из упаковки.
- Поверните диск с календарем (рис. 29) так, чтобы появились следующие два месяца использования.

Примечание!

Срок действия фильтра составляет два месяца при нормальном использовании прибора. Если прибор простаивает с уже установленным в нем фильтром, максимальный срок равен 3-м неделям.

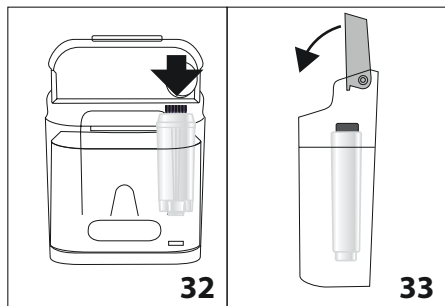
- Чтобы активировать фильтр, необходимо залить водопроводную воду в отверстие, как указано на рисунке, пока вода не будет выходить из боковых отверстий в течение более одной минуты (рис. 30).
- Достаньте бак (A18) из машины и заполните его водой.
- Вставьте фильтр в бак с водой и полностью опустите его на десять секунд, наклоняя и слегка нажимая на него для удаления воздушных пузырей (рис. 31).
- Вставьте фильтр в специальное гнездо (рис. 32) и нажмите до упора.
- Закройте бак крышкой (рис. 33) и установите его на машину.



8. Поместите под блок подачи горячей воды емкость (емкость мин. 500 мл).
9. Подайте горячую воду путем поворота рукоятки горячей воды/пара  (B1) в положение I.
12. Подайте не менее 500 мл воды, затем поверните рукоятку горячей воды/пара  в положение 0.

Теперь фильтр работает, и можно использовать кофейный автомат далее.

Замена фильтра

Через два месяца по календарю (см. отметки в календаре на автомате) или в случае простоя прибора на протяжении 3 недель необходимо заменить фильтр:

1. Достаньте бак (A15) и отработанный фильтр (C3).
2. Выньте из упаковки новый фильтр и выполните действия, описанные с пункта 2 по пункт 10 предыдущего параграфа.

Теперь новый фильтр работает, и можно использовать кофейный автомат далее.

ТЕХНИЧЕСКИЕ ДАННЫЕ

Напряжение:	220-240 В~ 50/60 Гц макс. 10А
Потребляемая мощность:	1450 Вт
Давление:	15 бар
Макс. емкость бака для воды:	1.3 л
Размеры LxHxP:	195x480x340 мм
Длина шнура:	1050 мм
Вес:	9.1 кг
Макс. емкость контейнера для зерен:	150 г

CE Прибор соответствует следующим европейским директивам ЕС:

- Директива о низком напряжении 2006/95/ЕС и последующие поправки;
- Директива об электромагнитной совместимости EMC 2004/108/ЕС и последующие поправки;
- Европейский регламент о применении электрооборудования в режиме ожидания 1275/2008

- Материалы и предметы в контакте с пищевыми продуктами соответствуют предписаниям Европейского регламента 1935/2004.

ТЕХНИЧЕСКИЕ ХАРАКТЕРИСТИКИ

Тип изделия	см. заводскую табличку на корпусе устройства
Модель	"
Напряжение	"
Частота	"
Мощность	"

Изготовлено в Италии
De'Longhi Appliances s.r.l.
via L.Seitz, 47 31100 Treviso Italy
Де'Лонги Апплайансиз с.р.л.
Виа Л. Зейц, 47 31100 Тревизо Италия

Импортер на территории РФ, Белоруси и Казахстана:
ООО «Делонги»
127055 Россия, г. Москва, ул. Суцёвская, д. 27, стр. 3
Тел. +7 (495) 781-26-76

Изделие использовать по назначению в соответствии с руководством по эксплуатации.









Срок службы изделия составляет 5 года с даты продажи потребителю.

Дату изготовления изделия можно определить по серийному номеру, расположенному на / или вблизи заводской таблички изделия (Сер. № ASSCC xxx, где А – последняя цифра года изготовления, SS – производственная неделя, СС – дата печати, рассчитанная автоматически с 1992 г. Пример: Сер. № 30411xxx, год изготовления – 2003, производственная неделя – 4).



ЗНАЧЕНИЯ СВЕТОВЫХ ИНДИКАТОРОВ

ИНДИКАТОРЫ	ВОЗМОЖНАЯ ПРИЧИНА	РЕШЕНИЕ
 МИГАНИЕ	Недостаточно воды в баке (A18).	Заполните бак (A18) водой и/или правильно установите его, нажав до упора, пока не услышите щелчок.
 МИГАНИЕ	Контейнер для кофейной гущи (A14) переполнен.	Опорожните контейнер для кофейной гущи и поддон для сбора капель (A13), очистите их и установите на место (рис. 18). Важно: При извлечении поддона для сбора капель обязательно опорожняйте контейнер для кофейной гущи, даже если он не заполнен до конца. Если не выполнять такую операцию, то при последующих приготовлениях кофе контейнер для гущи переполнится, что приведет к засорению кофемашины.
 РОВНЫЙ СВЕТ	После очистки не был установлен контейнер для кофейной гущи.	Снимите поддон для сбора капель (A13) и установите контейнер для кофейной гущи.
 РОВНЫЙ СВЕТ + МИГАНИЕ	Закончился кофе в зернах.	Заполните контейнер зернами (рис. 9).
	Засорена воронка для молотого кофе.	Опорожните воронку с помощью кисточки, как описано в пар. «Очистка воронки для засыпки кофе» (стр. 139).
 МИГАНИЕ + РОВНЫЙ СВЕТ	Была выбрана функция «молотый кофе», но в воронку не был засыпан молотый кофе.	Засыпьте молотый кофе в воронку (рис. 13) или отмените функцию молотого кофе.
 МИГАНИЕ	Указывает, что необходимо удалить накипь с машины.	Необходимо как можно быстрее выполнить программу по удалению накипи, которая описывается в параграфе «Удаление накипи» (стр. 140).
 МИГ. + РОВНЫЙ СВЕТ + МИГ.	Слишком мелкий помол, кофе выходит медленно или не выходит вообще.	Повторите подачу кофе и поверните рукоятку регулировки степени помола (рис. 8) на одно деление в сторону цифры 7 по часовой стрелке во время работы кофемолки. Если после приготовления 2-х чашек подача будет по-прежнему слишком медленной, повторите регулировку, поворачивая ручку еще на одно деление (см. описание регулировки кофемолки, стр. 136). Если проблема не устранена, убедитесь, что бак для воды вставлен до упора, поверните рукоятку подачи горячей воды/пара в положение I и подайте немного воды, пока поток не будет равномерным.

 МИГ. + МИГ.	Было использовано слишком большое количество кофе.	Выберите более слабый вкус поворотом рукоятки  или уменьшите количество молотого кофе.
 МИГ. + МИГ.  МИГАНИЕ	Гидравлический контур пуст.	Поверните рукоятку подачи горячей воды/пара (B1) в положение I пока подача не остановится, затем приведите рукоятку в положение 0. Если аварийный сигнал подается во время подачи горячей воды или пара, приведите рукоятку в положение 0, а затем вновь выполните подачу.
 РОВНЫЙ СВЕТ	Прибор внутри слишком загрязнен.	Тщательно очистите прибор, как описано в пар. «Чистка». Если после очистки сообщение продолжает отображаться, обратитесь в центр технической поддержки.
 МИГАНИЕ	После очистки не был установлен на место заварочный блок (A17).	Вставьте заварочный блок, как описано в параграфе «Очистка заварочного блока» (стр. 136).
 РОВНЫЙ + РОВНЫЙ	Дверца заварочного блока (A16) открыта.	Закройте дверцу.
 МИГАНИЕ	Требуется повернуть рукоятку горячей воды/пара (B1)	Необходимо повернуть рукоятку (B1).

УСТРАНЕНИЕ НЕИСПРАВНОСТЕЙ

Ниже перечислены некоторые возможные неисправности.

Если проблема не может быть устранена описанным образом, необходимо обратиться в центр технической поддержки.

ПРОБЛЕМА	ВОЗМОЖНАЯ ПРИЧИНА	РЕШЕНИЕ
Кофе не горячий.	Чашки не были нагреты.	Подогрейте чашки путем их ополаскивания горячей водой (примечание: можно использовать функцию горячей воды).
	Заварочный блок (A17) охладился, так как после последнего приготовления кофе прошло более 2/3 минут.	Перед приготовлением кофе нагрейте заварочный блок с помощью ополаскивания посредством соответствующей функции (стр. 133).
	Задана слишком низкая температура кофе.	Настроить в меню более высокую температуру кофе (стр. 134).

Кофе недостаточно крепкий или мало пенки.	Слишком крупный помол кофе.	Повернуть рукоятку регулировки степени помола на одно деление в сторону цифры 1 против часовой стрелки во время работы кофемолки (рис. 8). Изменять регулировку по одной отметке за раз до получения желаемой подачи. Результат можно увидеть только после приготовления двух порций кофе (см. параграф «Регулировка кофемолки», стр. 136).
	Кофе не подходит.	Использовать тип кофе для кофемашин эспрессо.
Кофе выходит слишком медленно или по каплям.	Слишком мелкий помол кофе.	Повернуть рукоятку регулировки степени помола на одно деление в сторону цифры 7 по часовой стрелке во время работы кофемолки (рис. 8). Изменять регулировку по одной отметке за раз до получения желаемой подачи. Результат можно увидеть только после приготовления двух порций кофе (см. параграф «Регулировка кофемолки», стр. 136).
Кофе не выходит из одного или обоих носиков блока подачи.	Закупорены носики.	Очистите носики при помощи зубочистки (рис. 22).
Молоко не вспенилось	Капучинатор загрязнен	Очистите капучинатор, как это описано в соответствующем параграфе (стр. 137).
Во время эксплуатации прекращается подача пара.	Предохранительное устройство прекращает подачу пара через 3 минуты.	Подождите несколько минут, затем вновь включите функцию пара.
Прибор не включается	Штепсельная вилка шнура питания (A22) не подключена в розетку.	Подключить штепсель к розетке.
	Не включен главный выключатель (A15).	Нажмите на главный выключатель (рис. 4).
Заварочный блок нельзя снять	Выключение не было выполнено правильно	Выполните отключение нажатием кнопки  (стр. 134).
Вспененное молоко имеет пузырьки большого размера.	Молоко не достаточно холодное или не частично обезжиренное.	Использовать полностью обезжиренное молоко или частично обезжиренное температуры холодильника (около 5°C). Если желаемый результат не достигнут, попробовать молоко другой марки.
Молоко не вспенилось	Капучинатор загрязнен	Выполнить очистку, как это указано в параграфе «Чистка капучинатора после использования» (стр. 138).
Во время эксплуатации прекращается подача пара.	Предохранительное устройство прекращает подачу пара через 3 минуты.	Подождите несколько минут, затем вновь включите функцию пара.