



FW77S
FW78S

Микроволновая печь

Инструкция пользователя и
руководство по приготовлению пицци

**Planet
First** 100 %
Recycled Paper

Данное руководство напечатано на полностью перерабатываемой бумаге.

удивительные возможности

Благодарим за приобретение данного
устройства компании Samsung.
Зарегистрируйте устройство по адресу:

www.samsung.com/register

SAMSUNG



СОДЕРЖАНИЕ

Печь.....	2
Панель управления.....	3
Принадлежности.....	3
Использование инструкции.....	4
Важная информация о безопасности	4
Описание символов и значков.....	4
Меры предосторожности для предотвращения возможного воздействия электромагнитного излучения.	4
Важные инструкции по безопасности	5
Правильная утилизация изделия (Использованное электрическое и электронное оборудование).....	7
Установка микроволновой печи.....	8
Установка времени	8
Автоматическая функция экономии энергии	8
Что делать, если имеются сомнения или возникла проблема.....	9
Приготовление/Разогрев пищи	9
Уровни мощности	10
Остановка приготовления пищи	10
Настройка времени приготовления пищи	10
Применение функции устранения запахов.....	10
Настройка режима энергосбережения	10
Использование режима автоматического разогрева	11
Настройки автоматического подогрева	11
Использование функции автоматической быстрой разморозки	12
Параметры функции автоматической быстрой разморозки	12
Использование автоматической функции пароварки.....	12
Параметры автоматической функции пароварки	13
Настройки приготовления на пару вручную	13
Установка времени выдержки	14
Использование функции памяти.....	15
Отключение звукового сигнала	15
Защитная блокировка микроволновой печи	15
Руководство по выбору посуды	16
Чистка микроволновой печи	17
Хранение и ремонт микроволновой печи	17
Технические характеристики	18

ПЕЧЬ

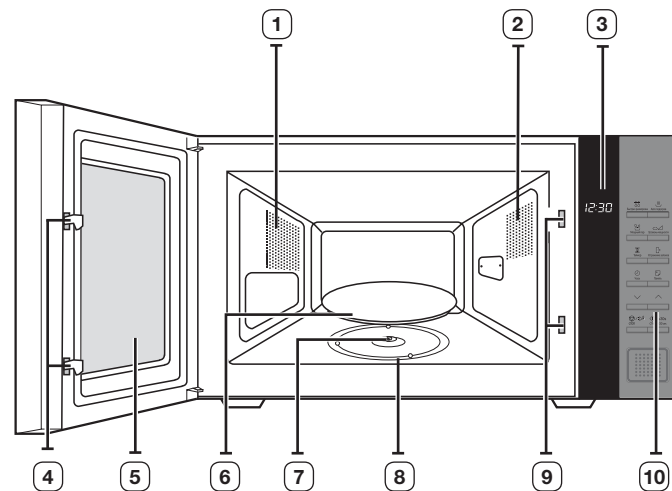

- | | |
|-----------------------------|---|
| 1. ВЕНТИЛЯЦИОННЫЕ ОТВЕРСТИЯ | 6. ВРАЩАЮЩИЙСЯ ПОДНОС |
| 2. ПОДСВЕТКА | 7. МУФТА |
| 3. ДИСПЛЕЙ | 8. РОЛИКОВАЯ ПОДСТАВКА |
| 4. ЗАЩЕЛКИ ДВЕРЦЫ | 9. ОТВЕРСТИЯ ДЛЯ БЛОКИРОВОЧНЫХ ФИКСАТОРОВ |
| 5. ДВЕРЦА | 10. ПАНЕЛЬ УПРАВЛЕНИЯ |

ПАНЕЛЬ УПРАВЛЕНИЯ

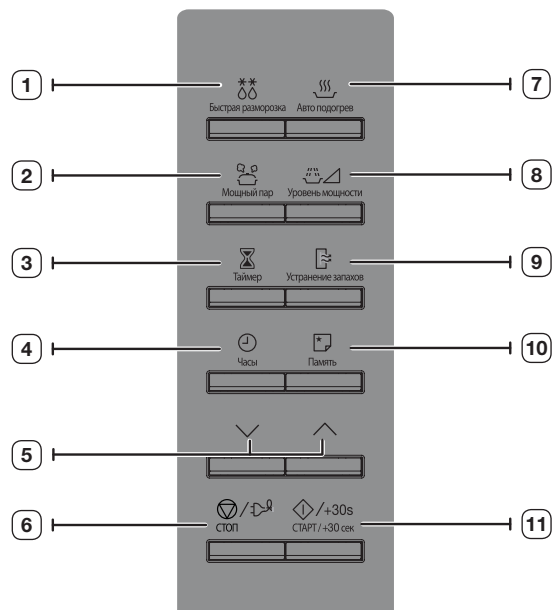

- | | |
|---|--|
| <p>1. КНОПКА РЕЖИМА АВТОМАТИЧЕСКОЙ БЫСТРОЙ РАЗМОРОЗКИ</p> <p>2. АВТОМАТИЧЕСКИЙ ВЫБОР ПАРОВАРКИ</p> <p>3. НАСТРОЙКА ВРЕМЕНИ ВЫДЕРЖКИ</p> <p>4. НАСТРОЙКА ЧАСОВ</p> <p>5. КНОПКИ ВВЕРХ (∧)/ВНИЗ (∨) (время приготовления, вес и размер порции)</p> | <p>6. КНОПКА ВКЛЮЧЕНИЯ/ ВЫКЛЮЧЕНИЯ РЕЖИМА ЭНЕРГОСБЕРЕЖЕНИЯ</p> <p>7. ВЫБОР АВТОМАТИЧЕСКОГО РАЗОГРЕВА</p> <p>8. ВЫБОР РЕЖИМА ПО УРОВНЮ МОЩНОСТИ/СВЧ</p> <p>9. КНОПКА УСТРАНЕНИЯ ЗАПАХОВ</p> <p>10. КНОПКА РЕЦЕПТЫ</p> <p>11. КНОПКА СТАРТ</p> |
|---|--|

ПРИНАДЛЕЖНОСТИ

В зависимости от модели в комплектацию входит несколько принадлежностей, которые выполняют различные функции.

- 1. Муфта** - уже закреплена на валу двигателя в основании печи.

Назначение : Муфта вращает поднос.

- 2. Роликовая подставка** устанавливается в центре печи.

Назначение : Роликовая подставка поддерживает вращающийся поднос.



- 3. Вращающийся поднос** — устанавливается на роликовую подставку так, чтобы его центр совпадал с муфтой.

Назначение : Вращающийся поднос является основной поверхностью для приготовления пищи; его можно без труда снять для чистки.

- 4. Пароварка**, см. стр. 15.

Назначение : Пластиковую пароварку можно использовать, когда выбрана функция обработки паром.



 НЕ используйте микроволновую печь без роликовой подставки и вращающегося подноса.

 Емкость для приготовления на пару (пароварка) является неотъемлемой частью комплекта поставки микроволновой печи: *****/BW, ***/BWT, ***X/BWT, ***P**/BWT**

РУССКИЙ

ИСПОЛЬЗОВАНИЕ ИНСТРУКЦИИ

Вы приобрели микроволновую печь SAMSUNG. Инструкции по эксплуатации содержат полезные сведения о том, как пользоваться микроволновой печью.

- Меры предосторожности
- Подходящие принадлежности и посуда
- Полезные советы по приготовлению пищи
- Советы по приготовлению пищи

ВАЖНАЯ ИНФОРМАЦИЯ О БЕЗОПАСНОСТИ

ВАЖНЫЕ ИНСТРУКЦИИ ПО БЕЗОПАСНОСТИ. ВНИМАТЕЛЬНО ПРОЧТИТЕ И СОХРАНИТЕ ДЛЯ ИСПОЛЬЗОВАНИЯ В ДАЛЬНЕЙШЕМ.













Перед использованием печи ознакомьтесь со следующими инструкциями и соблюдайте их.

- Используйте устройство только по назначению, следуя инструкциям в данном руководстве. Приведенные предупреждения и важные инструкции по технике безопасности не являются исчерпывающими. При установке, обслуживании и эксплуатации устройства необходимо руководствоваться здравым смыслом, быть внимательным и осторожным.
- Поскольку данное руководство предназначено для нескольких моделей, характеристики используемой микроволновой печи могут немного отличаться от описанных и некоторые предупреждения могут быть неприменимы. При возникновении вопросов обратитесь в ближайший сервисный центр или воспользуйтесь поиском справочной информации на веб-сайте по адресу: www.samsung.com.
- Эта микроволновая печь предназначена для разогревания пищи. И подходит только для домашнего использования. Во избежание ожогов и возгорания не нагревайте ткани и пакеты, наполненные зернами. Производитель не несет ответственности за ущерб, полученный в результате неправильного использования устройства.
- Если не поддерживать чистоту печи, может произойти повреждение поверхности, что несет риск сокращения срока службы устройства, а также возникновения опасной ситуации.

ОПИСАНИЕ СИМВОЛОВ И ЗНАЧКОВ

 **ПРЕДУПРЕЖДЕНИЕ** Несоблюдение или пренебрежение мерами безопасности может стать причиной **серьезной травмы или смерти**.

 **ВНИМАНИЕ** Несоблюдение или пренебрежение мерами безопасности может привести к получению **легкой травмы или повреждению имущества**.

- | | | | |
|---|--|---|---|
|  | Предупреждение. Риск возгорания. |  | Предупреждение. Горячая поверхность. |
|  | Предупреждение. Электричество. |  | Предупреждение. Взрывчатые вещества. |
|  | НЕ делать. |  | Строго следуйте указаниям. |
|  | НЕ разбирать. |  | Отключите вилку кабеля питания от сетевой розетки. |
|  | НЕ прикасаться. |  | Во избежание поражения электрическим током убедитесь, что устройство заземлено. |
|  | Обратитесь в сервисный центр за помощью. |  | Примечание |
|  | Важная информация. | | |

МЕРЫ ПРЕДОСТОРОЖНОСТИ ДЛЯ ПРЕДОТВРАЩЕНИЯ ВОЗМОЖНОГО ВОЗДЕЙСТВИЯ ЭЛЕКТРОМАГНИТНОГО ИЗЛУЧЕНИЯ.

Несоблюдение описанных ниже мер предосторожности может привести к вредному воздействию электромагнитных волн.

- Ни при каких обстоятельствах не следует включать печь с открытой дверцей, ломать блокировочные фиксаторы или вставлять какие-либо предметы в отверстия для блокировочных фиксаторов.
- НЕ допускайте попадания посторонних предметов между дверцей и передней панелью печи, а также накопления частиц пищи или осадка чистящего средства на уплотняющих поверхностях. После использования печи очистите дверцу и уплотняющие поверхности сначала влажной, а затем сухой мягкой тканью.
- НЕ пользуйтесь неисправной печью. Эксплуатация прибора возможна только после проведения ремонта квалифицированным специалистом по обслуживанию микроволновых печей, прошедшим обучение у производителя данного изделия. Особенно важно обеспечить правильное закрытие дверцы печи и следить за исправностью следующих деталей:



- (1) дверца (не должна быть погнута);
 (2) петли дверцы (не должны быть сломаны или ослаблены);
 (3) уплотнители дверцы и уплотняющие поверхности.
 (г) Настройка или ремонт печи должны выполняться только квалифицированным специалистом по обслуживанию микроволновых печей, прошедшим обучение у производителя данного изделия.

Это устройство является оборудованием ISM группы 2 класса В. Группа 2 включает в себя все устройства ISM (промышленность, наука, медицина), в которых генерируется и используется радиочастотная энергия в форме электромагнитного излучения для обработки материалов, EDM и оборудование для дуговой сварки.
 Оборудование класса В включает в себя устройства, предназначенные для работы в домашних условиях и использующие электрические сети низкого напряжения в жилых зданиях.

ВАЖНЫЕ ИНСТРУКЦИИ ПО БЕЗОПАСНОСТИ

Всегда соблюдайте приведенные ниже инструкции по безопасности.

⚠ ПРЕДУПРЕЖДЕНИЕ		🔥	⚡	☠	🚫
✂	Любые модификации и ремонт микроволновой печи должны выполняться только квалифицированными специалистами.	✓	✓	✓	✓
🚫	Не нагревайте жидкости и другие продукты питания в герметично закрытых контейнерах в режиме СВЧ.	✓	✓	✓	✓
🚫	В целях безопасности не следует чистить прибор струей воды или пара под высоким давлением.	✓	✓	✓	✓
🚫	Не устанавливайте устройство рядом с источниками тепла, легковоспламеняющимися материалами, в помещениях с высоким уровнем влажности или пыли, в местах, где на него будет воздействовать прямой солнечный свет и вода, а также в зонах возможной утечки бытового газа и на неровной поверхности.	✓	✓	✓	✓
🔌	Устройству требуется правильное заземление в соответствии с местными или государственными правилами.	✓	✓	✓	✓
★	Регулярно протирайте сухой тряпкой вилку кабеля питания и точки контакта, чтобы удалить пыль и влагу.	✓	✓	✓	✓
🚫	Не тяните, не сгибайте кабель питания и не ставьте на него тяжелые предметы.	✓	✓	✓	✓
★	В случае утечки газа (пропана, сжиженного газа и пр.) немедленно проветрите помещение и не прикасайтесь к вилке кабеля питания.	✓	✓	✓	✓
🚫	Не прикасайтесь к вилке кабеля питания мокрыми руками.	✓	✓	✓	✓

🚫	Не отсоединяйте вилку кабеля питания, когда устройство включено.	✓	✓	✓	✓
🚫	Не вставляйте в устройство пальцы и посторонние предметы. Если внутрь устройства попала вода или другое постороннее вещество, отключите вилку кабеля питания и обратитесь в ближайший сервисный центр.	✓	✓	✓	✓
🚫	Устройство не должно подвергаться излишнему физическому воздействию и ударам.	✓	✓	✓	✓
🚫	Не ставьте печь на хрупкие предметы, например на кухонную раковину или стеклянные вещи (только для автономных моделей).	✓	✓		
🚫	Не используйте бензол, растворитель, спирт, парочиститель или очиститель высокого давления для очистки устройства.	✓	✓	✓	✓
🚫	Убедитесь, что напряжение, частота и сила тока в электрической сети соответствуют характеристикам устройства.	✓	✓		✓
🚫	Убедитесь, что вилка кабеля питания надежно вставлена в сетевую розетку. Не используйте переходник с несколькими гнездами, удлинитель или электрический преобразователь.	✓	✓	✓	
🚫	Не вешайте кабель питания на металлические предметы, не вставляйте кабель питания между предметами и не прокладывайте его за печью.	✓	✓	✓	
🚫	Не используйте поврежденную вилку или кабель питания, а также незакрепленную сетевую розетку. При повреждении вилки или кабеля обратитесь в ближайший сервисный центр.	✓	✓	✓	✓
🚫	Данное устройство не имеет внешнего таймера или пульта дистанционного управления.	✓	✓		
🚫	Не наносите воду непосредственно на печь.	✓	✓		
🚫	Не ставьте никакие предметы на печь, внутрь и на дверцу печи.	✓	✓	✓	
🚫	Не распыляйте летучие вещества, например инсектициды, на поверхность печи.	✓	✓		
★	Следите, чтобы дети не играли с устройством. Не позволяйте детям открывать или закрывать дверцу - они могут ушибиться или прищемить пальцы.	✓	✓	✓	✓
🚫	Данное устройство не предназначено для установки в трейлерах, фургонках и подобных транспортных средствах.	✓	✓	✓	✓
🚫	Не храните легковоспламеняющиеся материалы в печи. Будьте особенно внимательны при нагревании блюд и напитков, содержащих спирт, так как пары спирта могут вступить в контакт с нагретыми деталями печи.	✓		✓	✓
🚫	Микроволновая печь предназначена только для автономной установки, ее нельзя размещать в шкафу (только для автономных моделей).	✓	✓	✓	✓

РУССКИЙ

★	ПРЕДУПРЕЖДЕНИЕ. Устройство и его детали могут сильно нагреваться при использовании. Будьте осторожны, избегайте контакта с нагревательными элементами. Дети до 8 лет должны использовать устройство только под постоянным наблюдением взрослых.	✓	✓	✓	✓
★	ПРЕДУПРЕЖДЕНИЕ. Детям можно пользоваться печью без контроля взрослых только в том случае, если они получили соответствующие инструкции и в состоянии безопасно пользоваться печью, а также осознают опасность неправильного с ней обращения.	✓	✓	✓	✓
★	Это устройство могут использовать дети старше 8 лет и взрослые люди с ограниченными физическими, сенсорными либо умственными способностями или лица, у которых отсутствуют необходимые знания или опыт, если их действия контролируются или если они проинструктированы относительно безопасного использования прибора и осознают возможные риски. Детям не следует играть с устройством. Очистка и обслуживание устройства могут выполняться детьми только под присмотром.	✓	✓	✓	✓
☐	ПРЕДУПРЕЖДЕНИЕ. Если дверца или уплотнители дверцы повреждены, печью нельзя пользоваться, пока она не будет отремонтирована квалифицированным специалистом.	✓	✓	✓	✓
☐	ПРЕДУПРЕЖДЕНИЕ. Снятие корпуса печи, защищающего от воздействия энергии электромагнитных СВЧ-волн, очень опасно. Любые работы по обслуживанию или ремонту печи, связанные со снятием корпуса, могут выполнять только квалифицированные специалисты.	✓	✓	✓	✓
☐	ПРЕДУПРЕЖДЕНИЕ. Во избежание поражения электрическим током перед заменой лампы обязательно отключите устройство.	✓	✓	✓	✓
☐	ПРЕДУПРЕЖДЕНИЕ. Жидкости и другие продукты нельзя разогревать в герметично закрытых контейнерах, так как они могут взорваться.	✓	✓	✓	✓
☐	ПРЕДУПРЕЖДЕНИЕ. Внешние части прибора могут сильно нагреваться при его использовании. Чтобы избежать ожогов, не оставляйте детей без присмотра рядом с прибором.	✓	✓	✓	✓
★	ПРЕДУПРЕЖДЕНИЕ. Нагревание в микроволновой печи емкостей с напитками может привести к замедленному бурному кипению, поэтому для предотвращения этой ситуации при обращении с такими емкостями необходимо принять меры предосторожности. Для предотвращения этой ситуации ВСЕГДА выдерживайте 20 секунд после того, как печь отключится, чтобы дать температуре возможность выровняться. Перемешивайте жидкость во время разогрева, если это необходимо, и ОБЯЗАТЕЛЬНО перемешивайте ее после разогрева. При ожоге выполните следующие действия по оказанию ПЕРВОЙ ПОМОЩИ. <ul style="list-style-type: none"> • Погрузите обожженное место в холодную воду по меньшей мере на 10 минут. • Наложите чистую сухую повязку. • Не наносите никаких кремов, масел или лосьонов. 	✓	✓	✓	✓

★	Во время использования устройство нагревается. Будьте осторожны, избегайте контакта с нагревательными элементами внутри микроволновой печи.	✓	✓	✓	✓
★	ПРЕДУПРЕЖДЕНИЕ. Для предотвращения ожога содержимое бутылочек для кормления и банок для детского питания следует размешать или встряхнуть, а перед потреблением необходимо проверить температуру.	✓	✓	✓	✓
★	Люди с ограниченными физическими, сенсорными или умственными способностями (включая детей) и лица, не имеющие достаточного опыта или знаний, не должны пользоваться данным устройством, если их действия не контролируются или если они предварительно не проинструктированы лицом, отвечающим за их безопасность.	✓	✓	✓	✓
★	Чтобы обеспечить удобный доступ к внутренней камере печи и области управления, печь необходимо установить в правильном положении на подходящей высоте.	✓	✓	✓	✓
★	Перед первым использованием печи поместите в нее емкость с водой и нагревайте в течение 10 минут.	✓	✓	✓	✓
★	Печь следует разместить так, чтобы имелся свободный доступ к вилке кабеля питания. Если при работе печи появляется странный звук, дым и запах гари, немедленно отсоедините кабель питания и обратитесь в ближайший сервисный центр.	✓	✓	✓	✓
☐	Во время чистки поверхности устройства могут нагреваться, поэтому не следует допускать к устройству детей (только для моделей с функцией самоочистки).	✓	✓	✓	✓
☐	Перед проведением самоочистки печи необходимо удалить из нее посторонние вещества. В процессе самоочистки внутри печи могут находиться кухонные принадлежности, указанные в руководстве по очистке (только для моделей с функцией самоочистки).	✓	✓	✓	✓
★	Установка должна обеспечивать возможность удобного отключения устройства. Для отключения устройства его необходимо установить таким образом, чтобы сетевая вилка была легко доступна. Также можно встроить выключатель в стационарную проводку в соответствии с правилами прокладки электропроводки (только встраиваемые модели).	✓	✓	✓	✓
☐	Чтобы избежать опасных ситуаций, замена поврежденного кабеля питания должна производиться изготовителем, сотрудником сервисной службы или другим квалифицированным специалистом.	✓	✓	✓	✓
☐	ПРЕДУПРЕЖДЕНИЕ. Когда микроволновая печь работает в комбинированном режиме, дети должны использовать ее только под присмотром взрослых из-за высоких температур.	✓	✓	✓	✓



	При работе устройства легкодоступные поверхности могут сильно нагреваться.	✓		
	При работе устройства дверца или наружная поверхность могут нагреваться.	✓		
ВНИМАНИЕ				
	Используйте только ту посуду, которая подходит для микроволновых печей. НЕ используйте металлические контейнеры, столовую посуду с золотой или серебряной отделкой, шампур, вилки и т.д. Освободите звенья скрученного провода от бумажной или пластиковой упаковки. Причина: может образоваться электрическая дуга или искрение, что приведет к повреждению печи.	✓	✓	✓
	При разогреве пищи в пластиковом или бумажном контейнере следите за печью, поскольку возможно воспламенение.	✓	✓	
	Не используйте микроволновую печь для сушки бумаги или одежды.	✓	✓	✓
	При разогревании небольшого количества пищи сократите время, чтобы предотвратить перегрев или порчу пищи.	✓	✓	✓
	При появлении дыма выключите устройство или отключите его от источника питания и оставьте дверцу печи закрытой, чтобы сдержать пламя.	✓	✓	✓
	Необходимо регулярно чистить печь, а также удалять из нее остатки пищи.	✓	✓	✓
	Не допускайте попадания воды на кабель питания и вилку и держите кабель вдали от нагретых деталей и источников тепла.	✓	✓	
	Сырые яйца и цельные яйца, сваренные вкрутую, нельзя разогревать в микроволновых печах, поскольку они могут взорваться даже после завершения разогревания в микроволновой печи. Также нельзя разогревать герметично закрытые бутылки, банки, контейнеры, орехи в скорлупе, помидоры и т.д.		✓	✓
	Не закрывайте вентиляционные отверстия тканью или бумагой. Эти материалы могут загореться при контакте с горячим воздухом, выходящим из печи. Печь может перегреться и автоматически отключиться. Ее можно будет включить, после того как она охладится.	✓	✓	
	Обязательно пользуйтесь кухонными перчатками при извлечении посуды из печи для предотвращения случайного ожога.		✓	
	Не дотрагивайтесь до нагревательных элементов или внутренних стенок печи, пока она не остынет.		✓	

	Перемешивайте жидкость во время разогревания и после. Не открывайте дверцу в течение 20 секунд после того, как печь отключится, чтобы предотвратить бурное кипение.		✓	
	Во избежание ожогов горячим воздухом или паром при открытии дверцы следует находиться на расстоянии вытянутой руки от печи.		✓	
	Не включайте микроволновую печь, если в ней ничего нет. Микроволновая печь автоматически отключится на 30 минут в целях безопасности. При случайном включении печи рекомендуется поместить в нее стакан воды, чтобы поглотить СВЧ-волны.	✓		✓
	Не используйте абразивные очистители, химически активные вещества и острые металлические скребки для чистки стеклянной дверцы микроволновой печи, так как это может стать причиной царапин и трещин на стекле.	✓		✓
	При установке печи обеспечьте необходимо расстояние до стен, которое указано в руководстве (см. «Установка микроволновой печи»).	✓	✓	
	Соблюдайте осторожность при подключении других электроприборов к сетевым розеткам, расположенным рядом с печью.	✓	✓	✓

РУССКИЙ

ПРАВИЛЬНАЯ УТИЛИЗАЦИЯ ИЗДЕЛИЯ (ИСПОЛЬЗОВАННОЕ ЭЛЕКТРИЧЕСКОЕ И ЭЛЕКТРОННОЕ ОБОРУДОВАНИЕ)

(Действительно для стран, использующих систему раздельного сбора отходов)

Наличие данного значка показывает, что изделие и его электронные аксессуары (например, зарядное устройство, гарнитура, кабель USB) по окончании их срока службы нельзя утилизировать вместе с другими бытовыми отходами. Во избежание нанесения вреда окружающей среде и здоровью людей при неконтролируемой утилизации, а также для обеспечения возможности переработки для повторного использования, утилизируйте изделие и его электронные аксессуары отдельно от прочих отходов.

Сведения о месте и способе утилизации изделия в соответствии с нормами природоохранного законодательства можно получить у продавца или в соответствующей государственной организации.

Бизнес-пользователи должны обратиться к своему поставщику и ознакомиться с условиями договора купли-продажи. Запрещается утилизировать изделие и его электронные аксессуары вместе с другими производственными отходами.

Бизнес-пользователи должны обратиться к поставщику и ознакомиться с условиями договора покупки. Запрещается утилизировать изделие и его электронные аксессуары вместе с другими производственными отходами.

УСТАНОВКА МИКРОВОЛНОВОЙ ПЕЧИ

1. Извлеките из печи все упаковочные материалы. Установите роликовую подставку и вращающийся поднос. Убедитесь, что поднос свободно вращается.

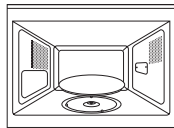

2. Печь следует разместить так, чтобы имелся свободный доступ к вилке кабеля питания.

- ☐ Если сетевой шнур устройства поврежден, его необходимо заменить на специальный шнур или кабельный узел, который можно приобрести на фирме-изготовителе или у агента по обслуживанию.

В целях личной безопасности включайте кабель питания в 3-контактную заземленную розетку сети переменного тока 230 В, 50 Гц. Если кабель питания устройства поврежден, его необходимо заменить специальным кабелем.

- ☐ Не устанавливайте микроволновую печь в жарких или влажных местах, например, рядом с обычной кухонной плитой или батареей отопления. Необходимо принимать во внимание технические требования к источнику питания, и любой используемый удлинитель должен соответствовать тому же стандарту, что и кабель питания, прилагаемый к печи. Перед первым использованием микроволновой печи протрите влажной тканью внутренние компоненты печи и уплотнение дверцы.

ИНСТРУКЦИИ ПО УСТАНОВКЕ МИКРОВОЛНОВОЙ ПЕЧИ

Данное устройство отвечает нормам Европейского сообщества.

Утилизация упаковки и устройства.

Упаковка устройства может подвергаться вторичной переработке.

Использовать можно следующие материалы:

- картон;
- полиэтиленовая пленка;
- полистирол, без фреона (жесткий пенопласт PS).

Ответственно подойдите к распоряжению вышеперечисленными материалами в соответствии с нормативными актами правительства.

Местные власти могут предоставить необходимую информацию о том, как распорядиться домашними бытовыми приборами, вышедшими из употребления.

Безопасность

Подключение устройства должен осуществлять только квалифицированный специалист.

Микроволновая печь предназначена для домашнего использования.

Печь нужно использовать только для приготовления пищи.

Устройство остается горячим в процессе использования и затем в течение некоторого времени.

Помните об этом, если поблизости находятся дети.

Установка рядом с обычной духовкой.

- При установке микроволновой печи рядом с обычной духовкой необходимо оставить достаточное место между ними для предотвращения перегрева, т.к. окружающее пространство может сильно нагреваться, необходимо строго соблюдать указания инструкции по установке производителя обычной духовки.

- Встроенная микроволновая печь не должна устанавливаться над обычной духовкой, в противном случае на охлаждающую систему микроволновой печи может негативно влиять горячий воздух от обычной духовки.

Электрическое подключение

Электрическая проводка в доме, к которой подключается устройство, должна соответствовать национальным и местным нормам.

Если требуется выполнить постоянное подключение, убедитесь, что на линии питания имеется многополюсный переключатель с расстоянием между контактами не менее 3 мм.



Размеры для монтажа

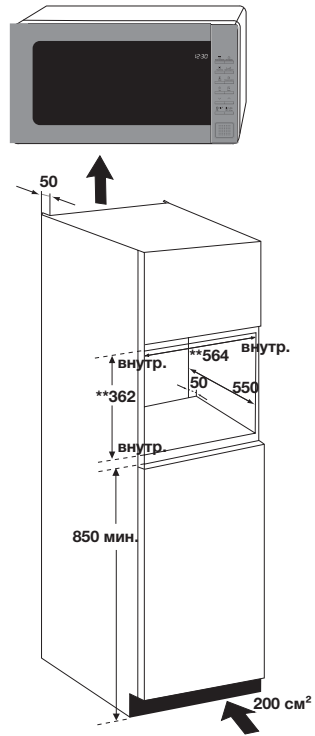
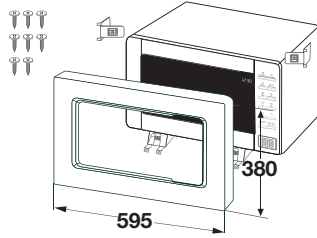

Шаблон

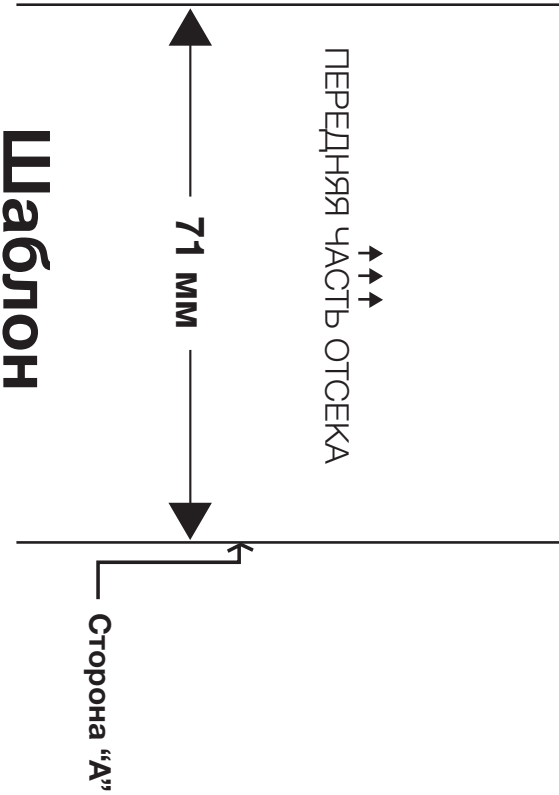

РУССКИЙ

1. Просверлите отверстия сверлом 3 мм. Закрепите винты в установочном кронштейне. (Рис. 1)
2. Установите микроволновую печь в отсек. (Рис. 2)
3. При помощи шаблона расположите кронштейн основания на расстоянии 71 мм от стороны "А" отсека. (Рис. 3)
4. Просверлите отверстия сверлом 3 мм. Закрепите винты в кронштейне основания. (Рис. 4)
5. Закрепите декоративные элементы. (Рис. 5)
6. Подсоедините микроволновую печь к электросети. Убедитесь, что устройство работает.



Рис. 1



Рис. 2

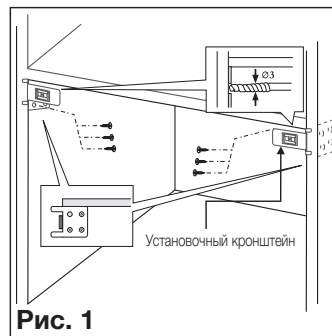

Рис. 3

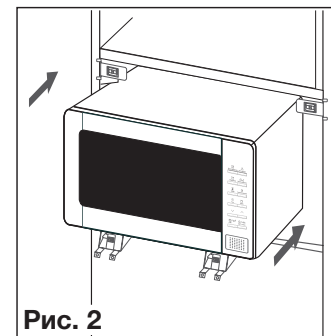

Рис. 4

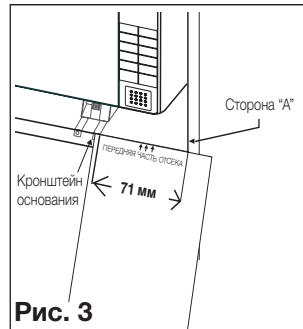

Рис. 5

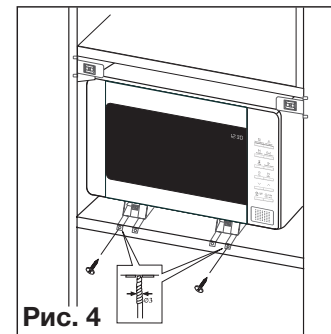

УСТАНОВКА ВРЕМЕНИ

Данная микроволновая печь оснащена встроенными часами. При подаче питания на дисплее автоматически отображается значение времени «:0», «88:88» или «12:00». Установите текущее время. Часы могут показывать время в 24-часовом или 12-часовом формате. Часы необходимо устанавливать в следующих случаях.

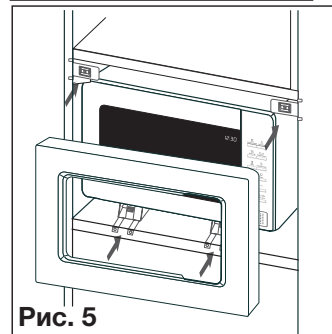
- При первоначальной установке микроволновой печи
- После сбоя электропитания в сети переменного тока

Не забудьте перевести часы при переходе с летнего времени на зимнее, и наоборот.

1. Чтобы установить время в...

24-часовом формате

12-часовом формате

Нажмите кнопку Clock (⌚, Часы) один или два раза.



2. Чтобы задать часы, нажмите кнопки (∨) и (∧).



3. Нажмите кнопку (⌚).



4. Чтобы задать минуты, нажмите кнопки (∨) и (∧).

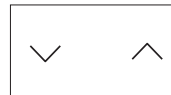

5. Нажмите кнопку (⌚).



АВТОМАТИЧЕСКАЯ ФУНКЦИЯ ЭКОНОМИИ ЭНЕРГИИ

Если во время настройки или временной остановки не выбрано никакой функции, через 25 минут действие отменяется и будут отображены часы.

ЧТО ДЕЛАТЬ, ЕСЛИ ИМЕЮТСЯ СОМНЕНИЯ ИЛИ ВОЗНИКЛА ПРОБЛЕМА

Если возникла какая-либо из проблем, перечисленных ниже, попробуйте предлагаемые решения.

Это нормальное явление.

- Образование конденсата внутри печи.
- Воздушный поток вокруг дверцы и корпуса.
- На дверце и корпусе присутствуют световые блики.
- Выход пара по периметру дверцы или из вентиляционных отверстий.

Печь не начинает работать при нажатии кнопки (⏏).

- Плотно ли закрыта дверца?

Пища оказывается совершенно не готовой.

- Правильно ли установлено время, и нажата ли кнопка (⏏)?
- Закрыта ли дверца?
- Возможно, произошла перегрузка электрической сети, что привело к сгоранию плавкого предохранителя либо срабатыванию автомата защиты?

Продукт либо не готов, либо передержан.

- Правильно ли установлено время приготовления для данного типа пищи?
- Правильно ли установлен уровень мощности?

В печи наблюдается искрение и потрескивание (образование дуги).

- Возможно, используется посуда с металлической отделкой?
- Возможно, в печи оставлена вилка или другая металлическая посуда?
- Возможно, алюминиевая фольга находится слишком близко к внутренним стенкам?

Печь создает помехи для радиоприемников и телевизоров.

- При работе печи могут наблюдаться небольшие помехи в работе радиоприемников и телевизоров. Это нормальное явление. Чтобы решить эту проблему, установите печь вдали от телевизоров, радиоприемников и антенн.
- Если микропроцессор печи реагирует на помехи, показания дисплея могут быть сброшены. Для решения данной проблемы отсоедините вилку сетевого шнура от розетки, и затем вновь вставьте ее в розетку. Вновь установите время.

Если с помощью вышеприведенных инструкций проблему решить не удастся, обратитесь в торговую организацию или в службу послепродажного обслуживания компании SAMSUNG.

ПРИГОТОВЛЕНИЕ/РАЗОГРЕВ ПИЦЦЫ

Ниже описывается процесс приготовления или разогрева пиццы. ОБЯЗАТЕЛЬНО проверяйте заданные параметры приготовления, прежде чем оставить печь без присмотра. Сначала поместите приготавливаемое блюдо в центр вращающегося подноса. Затем закройте дверцу.

1. Нажмите кнопку .

Результат: Отобразится значение мощности 850 Вт (максимальная мощность для приготовления пиццы):
Выберите необходимый уровень мощности, нажимая кнопку , пока на дисплее не отобразится соответствующее значение мощности. См. таблицу уровней мощности.



2. Выберите время приготовления, нажимая кнопки  и .

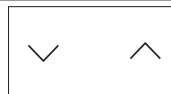

3. Нажмите кнопку .

Результат: В печи загорится свет, и поднос начнет вращаться.

- 1) Начнется приготовление пиццы, по его окончании прозвучат четыре звуковых сигнала.
- 2) Напоминая об окончании приготовления, печь подаст 3 звуковых сигнала (по одному сигналу в минуту).
- 3) Затем вновь отобразится текущее время.

 **Никогда** не включайте микроволновую печь, если она пустая.

 Если нужно быстро разогреть блюдо на максимальной мощности (850 Вт), просто нажмите кнопку **+30 сек** столько раз, сколько вы хотите задать интервалов по 30 секунд для времени приготовления. Печь начинает работать немедленно.

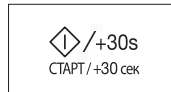

УРОВНИ МОЩНОСТИ

Можно выбрать один из уровней мощности, приведенных ниже.

Уровень мощности	Выходная мощность
	СВЧ
ВЫСОКИЙ	850 Вт
УМЕРЕННО ВЫСОКИЙ	600 Вт
СРЕДНИЙ	450 Вт
УМЕРЕННО НИЗКИЙ	300 Вт
РАЗМОРОЗКА (⊘)	180 Вт
НИЗКИЙ/ТЕПЛАЯ ПИЦЦА	100 Вт

 Если выбран более высокий уровень мощности, время приготовления необходимо уменьшить.

 Если выбран более низкий уровень мощности, время приготовления необходимо увеличить.

ОСТАНОВКА ПРИГОТОВЛЕНИЯ ПИЦЦЫ

Работу печи можно остановить в любой момент, чтобы проверить состояние пиццы.

1. Временная остановка;
Откройте дверцу.

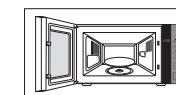

Результат: Процесс приготовления пиццы остановится. Чтобы возобновить процесс приготовления, закройте дверцу и снова нажмите кнопку .



2. Полная остановка;
Нажмите кнопку .

Результат: Процесс приготовления будет остановлен. При необходимости отмены параметров приготовления нажмите кнопку **Стоп**  еще раз.



 Параметры можно отменить перед началом процесса готовки, просто нажав кнопку **Стоп** .

НАСТРОЙКА ВРЕМЕНИ ПРИГОТОВЛЕНИЯ ПИЦЦЫ

Время приготовления пищи можно увеличивать нажатием кнопки +30 сек, добавляя каждым нажатием 30 секунд времени приготовления.

Нажмите кнопку **+30 сек** один раз, чтобы добавить 30 секунд.

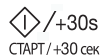

ПРИМЕНЕНИЕ ФУНКЦИИ УСТРАНЕНИЯ ЗАПАХОВ

Используйте эту функцию после приготовления ароматной пищи или если внутри печи имеется дым.

Завершив чистку, нажмите кнопку **Устранение неприятного запаха** (🗑️). Раздастся четыре звуковых сигнала.



Время процедуры удаления запаха - 5 минут. Оно увеличивается на 30 секунд при каждом нажатии кнопки **+30 сек**.

Максимальное время процедуры удаления запаха - 15 минут.

НАСТРОЙКА РЕЖИМА ЭНЕРГОСБЕРЕЖЕНИЯ

Данная печь оснащена режимом энергосбережения. Данный режим позволяет экономить электроэнергию, когда печь не используется.

- Нажмите кнопку **Режим энергосбережения** (🔌).
- Чтобы выйти из режима энергосбережения, откройте дверцу, после чего на дисплее отобразится текущее время. Печь готова к использованию.



ИСПОЛЬЗОВАНИЕ РЕЖИМА АВТОМАТИЧЕСКОГО РАЗОГРЕВА

Функция автоматического разогрева имеет 3 запрограммированных значения времени. Не требуется устанавливать ни время приготовления, ни уровень мощности.

Количество порций можно задать, нажимая кнопки (∨) и (∧).

Сначала поместите пищу на вращающийся поднос и закройте дверцу.

1. Выберите тип приготавливаемой пищи, нажав кнопку **Авторазогрев** (🔥) один или несколько раз.



2. Выберите размер порции, нажимая кнопки (∨) и (∧). (см. таблицу сбоку).



3. Нажмите кнопку (◊).

Результат: Начнется приготовление пищи. По его окончании:

- 1) Раздастся четыре звуковых сигнала.
- 2) Напоминая об окончании приготовления, печь подаст 3 звуковых сигнала (по одному сигналу в минуту).
- 3) Затем вновь отобразится текущее время.



- Используйте только ту посуду, которая подходит для микроволновых печей.



РУССКИЙ



РУССКИЙ

НАСТРОЙКИ АВТОМАТИЧЕСКОГО ПОДОГРЕВА

В следующей таблице представлены различные программы автоматического разогрева, количества продукта, время выдержки и соответствующие рекомендации.

Код/Продукты	Порция	Врем выдержки
1. Готовое блюдо (из холодильника) 	300-350 г 400-450 г	3 мин.
	Рекомендации	
Выложите блюдо на керамическую тарелку и обтяните его пленкой для микроволновой печи. Эта программа пригодна для блюд, состоящих из трех компонентов (например, мясо с соусом, овощи и гарнир из картофеля, риса или макарон).		
2. Готовое блюдо (замороженное) 	300-350 г 400-450 г	4 мин.
	Рекомендации	
<p>Возьмите замороженное готовое блюдо и убедитесь, что оно помещается в микроволновую печь. Проколите пленку, в которую обернут готовый к употреблению продукт. Разместите замороженное готовое блюдо в центре.</p> <p>Эта программа пригодна для замороженных готовых к употреблению продуктов, состоящих из трех компонентов (например, мяса с соусом, овощами и гарниром из картофеля, риса или макарон).</p>		
3. Напитки Кофе, молоко, чай, вода (комнатной температуры) 	150 мл (1 чашка) 250 мл (1 стакан)	1-2 мин.
	Рекомендации	
Налейте жидкость в керамическую чашку (150 мл) или кружку (250 мл) и поместите емкость в центр вращающегося подноса. Разогревайте, не накрывая крышкой. Тщательно перемешайте перед тем, как дать постоять и после выдержки. Будьте осторожны, доставая чашки (см. инструкции по безопасности для жидкостей).		

ИСПОЛЬЗОВАНИЕ ФУНКЦИИ АВТОМАТИЧЕСКОЙ БЫСТРОЙ РАЗМОРОЗКИ

Функция автоматического быстрого размораживания позволяет размораживать мясо, птицу или рыбу. Время размораживания и уровень мощности устанавливаются автоматически. Достаточно просто выбрать программу и вес продуктов.

 Пользуйтесь посудой, предназначенной для использования в микроволновых печах.

Сначала поместите замороженный продукт в центр вращающегося подноса и закройте дверцу.

1. Нажмите кнопку **Быстрая разморозка** (❄️).



2. Выберите вес продукта, нажимая кнопки (↘) и (↗). Максимально допустимый вес — 1500 г.



3. Нажмите кнопку (⏪).

Результат:



- Начинается размораживание продуктов.
- По истечении половины времени размораживания раздастся зуммерный сигнал как напоминание о том, что нужно перевернуть продукт.
- Снова нажмите кнопку (⏪) для завершения процесса разморозки.



 Продукты можно также размораживать, не используя автоматические параметры. Для этого выберите функцию приготовление/разогрев в режиме СВЧ и уровень мощности 180 Вт. Подробную информацию см. в разделе «Приготовление/Разогрев пищи» на стр. 12.

ПАРАМЕТРЫ ФУНКЦИИ АВТОМАТИЧЕСКОЙ БЫСТРОЙ РАЗМОРОЗКИ

В приведенной ниже таблице указаны программы быстрого размораживания, вес продуктов, время выдержки и соответствующие рекомендации. Перед размораживанием продуктов освободите их от всех упаковочных материалов. Уложите мясо, птицу или рыбу на плоскую керамическую тарелку.

Блюдо	Размер порции (г)	Время выдержки (мин.)	Рекомендации
 Мясо	200-1500	15-60	Закройте края алюминиевой фольгой. Переверните приготовляемое блюдо, когда печь подаст звуковой сигнал. Эта программа подходит для приготовления мяса, например, стейков, котлет или мясного фарша, кусков курицы, курицы целиком или филе рыбы.
 Птица			
 Рыба			

ИСПОЛЬЗОВАНИЕ АВТОМАТИЧЕСКОЙ ФУНКЦИИ ПАРОВАРКИ

При использовании функции пароварки время приготовления устанавливается автоматически. Количество порций можно задать, нажимая кнопки (∨) и (∧).

 Пластиковую пароварку можно использовать, когда выбрана функция обработки паром. Сначала поместите замороженный продукт в центр вращающегося подноса и закройте дверцу.

1. Выберите тип приготавливаемой пищи, нажав кнопку **Пароварка**  однократно или несколько раз.



2. Выберите размер порции, нажимая кнопки (∨) и (∧). (См. таблицу боковой стр.)

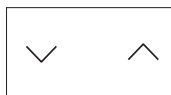

3. Нажмите кнопку (◀▶).

Результат: Начнется приготовление пищи. По окончании:

- Раздастся четыре звуковых сигнала.
- Последний напоминающий сигнал прозвучит 3 раза (один сигнал в минуту).
- Затем вновь отобразится текущее время.

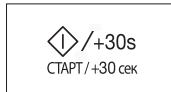

 Используйте только ту посуду, которая подходит для микроволновых печей.

Советы по использованию пароварки

Компоненты пароварки



Чаша

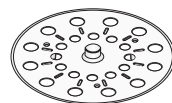

Вставной лоток

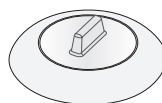

Крышка

Обращение с пароваркой

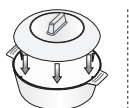

Чаша + крышка

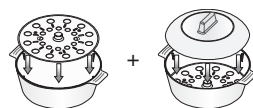





Чаша с лотком + Крышка

ПАРАМЕТРЫ АВТОМАТИЧЕСКОЙ ФУНКЦИИ ПАРОВАРКИ

В следующей таблице представлены 4 автоматических программы для функции пароварки, указано количество продуктов и время выдержки, а также приведены соответствующие рекомендации.

Пластиковую пароварку можно использовать, когда выбрана функция обработки паром.

Продукты/Код	Размер порции (г)	Время выдержки (мин.)
1. Рис 	250 г 375 г	4-5 мин.
	Рекомендации Поместите белый рис (пропаренный) в пароварку. Добавьте 500 мл холодной воды для приготовления 250 г и 750 мл воды для 375 г риса. Закройте крышку пароварки. После приготовления удалите влагу внутри печи с помощью кухонной бумаги.	
2. Очищенный картофель 	100-150 г / 200-250 г 300-350 г / 400-450 г 500-550 г	2-3 мин.
	Рекомендации Взвесьте картофель после того, как промоете, почистите его и разрежете на куски примерно одинакового размера. Поместите картофель в пароварку. Добавьте 15-30 мл (1-2 ст. л.) воды для 100-350 г картофеля и 45-60 мл (3-4 ст. л.) для 400-550 г. Закройте крышку пароварки	
3. Свежие овощи 	100-150 г / 200-250 г 300-350 г / 400-450 г	1-2 мин.
	Рекомендации Взвесьте овощи после того, как промоеете их, почистите и разрежете на кусочки примерно одинакового размера. Положите их в пароварку с лотком. Добавьте 30 мл (2 ст. л.) воды для 100-350 г картофеля и 45 мл (3 ст. л.) для 400-450 г. Закройте крышку пароварки. После приготовления в пароварке перемешайте перед выдержкой.	
4. Фруктовый компот 	100-150 г / 200-250 г 300-350 г / 400-450 г	2-3 мин.
	Рекомендации Взвесьте свежие фрукты после очистки, промывки и нарезки одинаковыми кусочками или кубиками. Поместите в пароварку. При обработке паром 100-350 г фруктов добавьте 15-30 мл (1-2 ст.л.) воды, для 400-450 г добавьте 45 мл (3 ст.л.). Также добавьте 1-2 ст. л. сахара. Закройте крышку пароварки. После обработки паром тщательно перемешайте. Данная программа подходит для блок, груш, слив, абрикосов, манго или ананасов.	

НАСТРОЙКИ ПРИГОТОВЛЕНИЯ НА ПАРУ ВРУЧНУЮ

Блюдо	Порция	Мощность	Время (мин.)	Время выдержки (мин.)
Артишоки	300 г (1-2 шт.)	850 Вт	5-6	1-2
	Инструкции			
	Промойте и почистите артишоки. Поместите лоток в чашу. Уложите артишоки на лоток. Добавьте столовую ложку лимонного сока. Закройте крышкой.			
Свежие овощи	300 г	850 Вт	4-5	1-2
	Инструкции			
	Взвесьте овощи (например, брокколи, цветную капусту, морковь, перец) после мойки, чистки и подрезки до одинакового размера. Поместите лоток в чашу. Распределите овощи равномерно на лотке. Добавьте 2 столовые ложки воды. Закройте крышкой.			
Замороженные овощи.	300 г	600 Вт	7-8	2-3
	Инструкции			
	Поместите замороженные овощи в чашу пароварки. Поместите лоток в чашу. Добавьте 1 столовую ложку воды. Закройте крышкой. Тщательно перемешайте после приготовления и выдерживания.			
Рис	250 г	850 Вт	15-18	5-10
	Инструкции			
	Поместите рис в чашу пароварки. Добавьте 500 мл холодной воды. Закройте крышкой. После приготовления выдержите белый рис в течение 5 минут, а коричневый рис - в течение 10 минут.			
Картофель в мундире	500 г	850 Вт	7-8	2-3
	Инструкции			
	Взвесьте и промойте картофель и положите его в чашу пароварки. Добавьте 3 ст.л. воды. Накройте крышкой.			
Рагу (охлажденное)	400 г	600 Вт	5-6	1-2
	Инструкции			
	Поместите рагу в чашу пароварки. Закройте крышкой. Тщательно перемешайте перед выдерживанием.			

Блюдо	Порция	Мощность	Время (мин.)	Время выдержки (мин.)
Суп (охлажденный)	400 г	850 Вт	3-4	1-2
	Инструкции			
	Налейте в чашу пароварки. Закройте крышкой. Тщательно перемешайте перед выдерживанием.			
Замороженный суп	400 г	850 Вт	8-10	2-3
	Инструкции			
	Поместите замороженный суп в чашу пароварки. Закройте крышкой. Тщательно перемешайте перед выдерживанием.			
Замороженные булочки из дрожжевого теста с начинкой из джема	150 г	600 Вт	1-2	2-3
	Инструкции			
	Смочите верхнюю часть булочек с начинкой холодной водой. Положите 1-2 замороженных булочки рядом в чашу пароварки. Закройте крышкой.			
Фруктовый компот	250 г	850 Вт	3-4	2-3
	Инструкции			
	Взвесьте свежие фрукты (например, яблоки, груши, сливы, абрикосы, манго или ананас) после очистки, промывки и нарезки одинаковыми кубиками. Поместите в чашу пароварки. Добавьте 1-2 столовые ложки воды и 1-2 чайные ложки сахара. Закройте крышкой.			



УСТАНОВКА ВРЕМЕНИ ВЫДЕРЖКИ

Функцию остановки таймера можно использовать для автоматической установки времени выдержки (без обработки микроволнами).

- Пластиковую пароварку можно использовать, когда выбрана функция обработки паром.

Сначала поместите замороженный продукт в центр вращающегося подноса и закройте дверцу.

1. Нажмите кнопку **Кухонный таймер** (⌚).



2. Выберите размер порции, нажимая кнопки (∨) и (∧).



3. Нажмите кнопку (⏏).

Результат: Начнется время выдержки. По окончании:

- Раздастся четыре звуковых сигнала.
- Затем вновь отобразится текущее время.



ИСПОЛЬЗОВАНИЕ ФУНКЦИИ ПАМЯТИ

Если вы часто готовите или разогреваете определенные блюда, можно сохранить в памяти печи информацию о времени приготовления и уровне мощности. В этом случае вам не придется при каждом использовании печи повторно устанавливать настройки.

Можно сохранить две разные настройки.

Сохранение настроек.

1. Чтобы запрограммировать...

Нажмите кнопку памяти (★)...

Первая настройка
Вторая настройка

Один раз
(на дисплее отобразится «P1»)
Два раза
(на дисплее отобразится «P2»)



2. Установите программу приготовления в обычном режиме, при необходимости установив время приготовления и уровень мощности.



3. Нажмите кнопку (⏏).

Результат: Теперь настройки сохранены в памяти печи.



Использование настроек.

Сначала поместите пищу на вращающийся поднос и закройте дверцу.

1. Чтобы выбрать...

Нажмите кнопку памяти (★)...

Первая настройка
Вторая настройка

Один раз
(на дисплее отобразится «P1»)
Два раза
(на дисплее отобразится «P2»)



2. Нажмите кнопку (⏏).

Результат: Блюдо приготовлено в соответствии с выбранными параметрами.

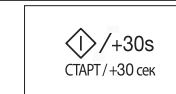

ОТКЛЮЧЕНИЕ ЗВУКОВОГО СИГНАЛА

Вы можете отключить звуковой сигнал в любое время.

1. Одновременно нажмите кнопки (⊕) и (⊖).

Результат:

- На дисплее появится следующая индикация.

OFF

- Печь не будет больше подавать сигнал при каждом нажатии кнопки.



2. Чтобы снова включить зуммерный сигнал, нажмите кнопки (⊕) и (⊖) одновременно.

Результат:

- На дисплее появится следующая индикация.

On

- Печь будет снова подавать звуковой сигнал.



ЗАЩИТНАЯ БЛОКИРОВКА МИКРОВОЛНОВОЙ ПЕЧИ

В данной микроволновой печи есть встроенная система безопасности, которая позволяет блокировать использование печи, чтобы дети или не знакомый с работой печи человек не мог случайно ее включить.

Печь можно заблокировать в любое время.

1. Одновременно нажмите кнопки (⊕) и (⌚).

Результат:

- Печь заблокирована (выбор функций недоступен).
- На дисплее отобразится "L".

L

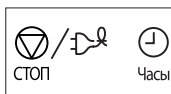

2. Чтобы разблокировать печь, снова одновременно нажмите кнопки (⊕) и (⌚).

Результат: Печью можно пользоваться как обычно.

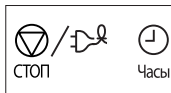

РУКОВОДСТВО ПО ВЫБОРУ ПОСУДЫ

Для успешного приготовления пищи в микроволновой печи микроволны должны проникать сквозь пищу, не отражаясь от используемой посуды и не поглощаясь ею. Поэтому при выборе посуды следует соблюдать особую осторожность. Если посуда помечена, как предназначенная для использования в микроволновых печах, то ее можно использовать. В следующей таблице приведена информация о различных типах кухонных принадлежностей, возможности и способах их использования в микроволновой печи.

Кухонные принадлежности	Пригодность для использования в микроволновой печи	Примечания
Алюминиевая фольга	✓ X	Может использоваться в небольших количествах для защиты отдельных участков пищи от подгорания. Близкое расположение фольги к стенке печи или использование фольги в большом количестве может привести к образованию электрической дуги.
Блюдо для получения корочки	✓	Не разогревайте предварительно более восьми минут.
Фарфор и керамика	✓	Фарфор, керамику, глазурованную керамику и тонкостенный фарфор обычно можно использовать, если на них нет металлической отделки.
Одноразовая посуда из полиэфирного волокна	✓	Такая посуда обычно используется для упаковки замороженных продуктов.
Упаковка продуктов быстрого приготовления		
<ul style="list-style-type: none"> • Полистироловые стаканчики и контейнеры 	✓	Можно использовать для разогрева продуктов. При перегреве полистирол может плавиться.
<ul style="list-style-type: none"> • Бумажные пакеты или газеты 	X	Риск возгорания.
<ul style="list-style-type: none"> • Изготовленная из вторсырья бумага или посуда с металлической отделкой 	X	Может стать причиной возникновения электрической дуги.
Стеклопосуда		
<ul style="list-style-type: none"> • Посуда для приготовления 	✓	Может использоваться при отсутствии металлической отделки.



Кухонные принадлежности	Пригодность для использования в микроволновой печи	Примечания
<ul style="list-style-type: none"> Тонкостенная стеклянная посуда Стекланные банки 	✓	Может использоваться для разогрева продуктов и жидкостей. При резком нагреве хрупкое стекло может разбиться или лопнуть.
Металл <ul style="list-style-type: none"> Блюда Пакеты для заморозки с проволоочной обвязкой 	✗	Может стать причиной возникновения электрической дуги или возгорания.
Бумага <ul style="list-style-type: none"> Тарелки, чашки, текстильные и бумажные салфетки Переработанная бумага 	✓	Для приготовления в течение короткого времени и разогрева. Для поглощения избыточной влаги.
Пластик <ul style="list-style-type: none"> Контейнеры Пищевая пленка Пакеты для заморозки 	✓	В частности, жаропрочный термопластик. Некоторые другие виды пластика при высокой температуре могут деформироваться или обесцвечиваться. Не используйте меламиновый пластик.
<ul style="list-style-type: none"> Пищевая пленка 	✓	Может использоваться для сохранения влаги. Не должна соприкасаться с продуктами. Будьте осторожны, чтобы не обжечься горячим паром, снимая пленку.
<ul style="list-style-type: none"> Пакеты для заморозки 	✓ ✗	Только если они пригодны для кипячения или использования в печи. Не должны быть закрыты герметично. При необходимости проткните вилкой.
Вощеная или жиронепроницаемая бумага	✓	Может использоваться для сохранения влаги и предупреждения разбрызгивания.

✓ : Рекомендуется

✓✗ : Использовать с осторожностью

✗ : Не рекомендуется

ЧИСТКА МИКРОВОЛНОВОЙ ПЕЧИ

Во избежание скопления жира и частиц продуктов следует регулярно чистить следующие детали микроволновой печи.

- Внутренние и внешние поверхности
- Дверца и уплотнители дверцы
- Вращающийся поднос и роликовые подставки

 **ВСЕГДА** поддерживайте в чистоте уплотнители дверцы и надежно закрывайте дверцу.

 Если не поддерживать чистоту печи, может произойти повреждение поверхности, что несет риск сокращения срока службы устройства, а также возникновения опасной ситуации.

1. Для чистки внешних поверхностей используйте мягкую ткань и теплую мыльную воду. Промывайте и вытирайте насухо.
2. Удаляйте все брызги и пятна с внутренних поверхностей или роликовой подставки с помощью мыльного раствора и ткани. Промывайте и вытирайте насухо.
3. Чтобы размягчить затвердевшие частицы продуктов и устранить запахи, поставьте на вращающийся поднос чашку с разбавленным лимонным соком и нагревайте ее в течение десяти минут, включив печь на полную мощность.
4. Тарелку можно мыть в посудомоечной машине по мере необходимости.

 **СЛЕДИТЕ**, чтобы вода не попала в вентиляционные отверстия. **НИКОГДА** не используйте абразивные материалы и химические растворители. При очистке уплотнителей дверцы следите, чтобы частицы продуктов:

- не накапливались на них;
- не мешали правильно закрывать дверцу.

ХРАНЕНИЕ И РЕМОНТ МИКРОВОЛНОВОЙ ПЕЧИ

При установке микроволновой печи и ее обслуживании необходимо принять несколько простых мер предосторожности. Печь нельзя использовать, если повреждены дверца или уплотнители дверцы.

- Сломаны петли
- Износился уплотнитель
- Деформировался или погнулся корпус

Ремонт печи должен выполнять только квалифицированный специалист по обслуживанию микроволновых печей.

- НЕ** снимайте наружный корпус печи. Если печь неисправна и требует ремонта, или если вы сомневаетесь в ее исправности, выполните следующие действия.
 - Отключите ее от сетевой розетки
 - Обратитесь в ближайший сервисный центр
- Если необходимо поместить печь на временное хранение, выберите сухое не запыленное место.

Причина: Пыль и влага могут оказать неблагоприятное воздействие на рабочие детали печи.
- Данная микроволновая печь не предназначена для коммерческого использования.

ЭНЕРГЕТИЧЕСКАЯ ЭФФЕКТИВНОСТЬ

Коэффициент полезного действия, %	55 %
Адрес и наименование лаборатории	Самсунг Электроникс Ко. Лтд. Республика Корея, 416 Маетан-3 Донг, Ылеонгтонг-Гу, Сувон, Кيونги-До
Характеристики энергетической эффективности определены согласно Приказу Министерства промышленности и торговли РФ от 29 апреля 2010 г. № 357	
На продукте присутствует наклейка с информацией о его энергетической эффективности ※ оборудование класса I	

ТЕХНИЧЕСКИЕ ХАРАКТЕРИСТИКИ

Компания SAMSUNG постоянно совершенствует свою продукцию. Характеристики устройства и настоящая инструкция могут быть изменены без предварительного уведомления.

Модель	FW77S / FW78S
Источник питания	230 В — 50 Гц
Потребление электроэнергии Микроволновая печь	1250 Вт
Производимая мощность	100 Вт / 850 Вт (IEC-705)
Рабочая частота	2450 МГц
Магнетрон	OM75P(31)
Метод охлаждения	Двигатель вентилятора
Размеры (Ш x В x Г)	
Внешние	489 x 275 x 312 мм
Внутренняя камера печи	330 x 211 x 291 мм
Объем	20 литров
Вес Нетто	Приблизительно 12.5 кг

Подлежит использованию по назначению
в нормальных условиях
Срок службы: 7 лет



ПРИМЕЧАНИЕ

ПРИМЕЧАНИЕ

РУССКИЙ



ПРИМЕЧАНИЕ

ПРИМЕЧАНИЕ

РУССКИЙ





ПРИМЕЧАНИЕ

ПРИМЕЧАНИЕ

РУССКИЙ





AB57

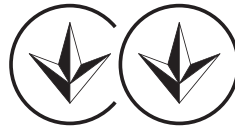

166



KZ.O.02.0072

- Сертификат : РОСС КR.AB57.B03221
- Срок действия : с 17.05.2010 по 16.05.2013

ИЗГОТОВЛЕНО В Малайзии
ИЗГОТОВИТЕЛЬ: САМСУНГ
ТОВАР СЕРТИФИЦИРОВАН: АЛЬТТЕСТ
АДРЕС:

Самсунг Электроникс (М)
 Сдв.Бхд.(СЕМА),Лот 2,Лебух 2,Норд Кланг
 Стрэйтс,Эриа 21,Индастриал Ларк,42000 Порт
 Кланг,Селангор,Малайзия.

Импортер в России: ООО "Самсунг Электроникс
 Рус Компани", 125009, г. Москва, Большой
 Гнезниковский переулок, дом 1, строение 2

В СЛУЧАЕ ВОЗНИКНОВЕНИЯ ВОПРОСОВ ИЛИ КОММЕНТАРИЕВ

СТРАНА	ТЕЛЕФОН	ВЕБ-УЗЕЛ	
RUSSIA	8-800-555-55-55	www.samsung.com	
GEORGIA	0-800-555-555		
ARMENIA	0-800-05-555		
AZERBAIJAN	088-55-55-555		
KAZAKHSTAN	8-10-800-500-55-500(GSM: 7799)		
UZBEKISTAN	8-10-800-500-55-500		
KYRGYZSTAN	00-800-500-55-500		
TADJIKISTAN	8-10-800-500-55-500		
Mongolia	+7-800-555-55-55		
BELARUS	810-800-500-55-500		
MOLDOVA	0-800-614-40		
UKRAINE	0-800-502-000		www.samsung.com/ua (Ukrainian) www.samsung.com/ua_ru (Russian)

Код: DE68-04135B

