



FW77S  
FW78S

# Микроволновая печь

Инструкция пользователя и  
руководство по приготовлению пицци

**Planet  
First** 100 %  
Recycled Paper

Данное руководство напечатано на полностью перерабатываемой бумаге.

## удивительные возможности

Благодарим за приобретение данного  
устройства компании Samsung.  
Зарегистрируйте устройство по адресу:

[www.samsung.com/register](http://www.samsung.com/register)

**SAMSUNG**



**СОДЕРЖАНИЕ**

Печь.....	2
Панель управления.....	3
Принадлежности.....	3
Использование инструкции.....	4
Важная информация о безопасности.....	4
Описание символов и значков.....	4
Меры предосторожности для предотвращения возможного воздействия электромагнитного излучения.....	4
Важные инструкции по безопасности.....	5
Правильная утилизация изделия (Использованное электрическое и электронное оборудование).....	7
Установка микроволновой печи.....	8
Установка времени.....	8
Автоматическая функция экономии энергии.....	8
Что делать, если имеются сомнения или возникла проблема.....	9
Приготовление/Разогрев пищи.....	9
Уровни мощности.....	10
Остановка приготовления пищи.....	10
Настройка времени приготовления пищи.....	10
Применение функции устранения запахов.....	10
Настройка режима энергосбережения.....	10
Использование режима автоматического разогрева.....	11
Настройки автоматического подогрева.....	11
Использование функции автоматической быстрой разморозки.....	12
Параметры функции автоматической быстрой разморозки.....	12
Использование автоматической функции пароварки.....	12
Параметры автоматической функции пароварки.....	13
Настройки приготовления на пару вручную.....	13
Установка времени выдержки.....	14
Использование функции памяти.....	15
Отключение звукового сигнала.....	15
Защитная блокировка микроволновой печи.....	15
Руководство по выбору посуды.....	16
Чистка микроволновой печи.....	17
Хранение и ремонт микроволновой печи.....	17
Технические характеристики.....	18

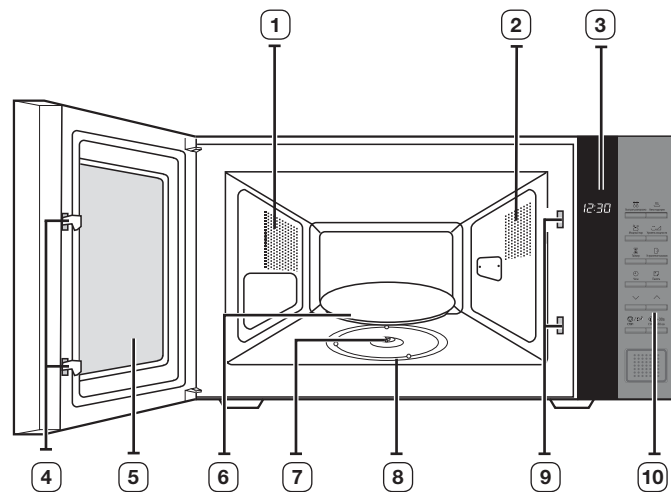
**ПЕЧЬ**

- |                             |   |
|-----------------------------|---|
| 1. ВЕНТИЛЯЦИОННЫЕ ОТВЕРСТИЯ | 6. ВРАЩАЮЩИЙСЯ ПОДНОС                     |
| 2. ПОДСВЕТКА                | 7. МУФТА                                  |
| 3. ДИСПЛЕЙ                  | 8. РОЛИКОВАЯ ПОДСТАВКА                    |
| 4. ЗАЩЕЛКИ ДВЕРЦЫ           | 9. ОТВЕРСТИЯ ДЛЯ БЛОКИРОВОЧНЫХ ФИКСАТОРОВ |
| 5. ДВЕРЦА                   | 10. ПАНЕЛЬ УПРАВЛЕНИЯ                     |





## ПАНЕЛЬ УПРАВЛЕНИЯ

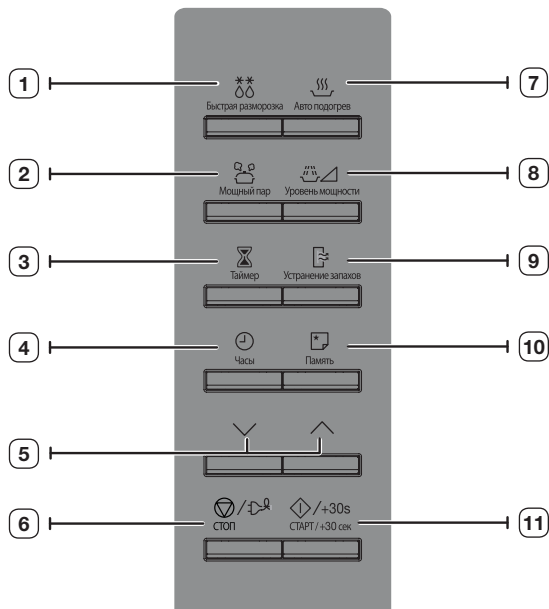

- |   |   |
|---|---|
| 1. КНОПКА РЕЖИМА АВТОМАТИЧЕСКОЙ БЫСТРОЙ РАЗМОРОЗКИ                      | 6. КНОПКА ВКЛЮЧЕНИЯ/ ВЫКЛЮЧЕНИЯ РЕЖИМА ЭНЕРГОСБЕРЕЖЕНИЯ |
| 2. АВТОМАТИЧЕСКИЙ ВЫБОР ПАРОВАРКИ                                       | 7. ВЫБОР АВТОМАТИЧЕСКОГО РАЗОГРЕВА                      |
| 3. НАСТРОЙКА ВРЕМЕНИ ВЫДЕРЖКИ   | 8. ВЫБОР РЕЖИМА ПО УРОВНЮ МОЩНОСТИ/СВЧ                  |
| 4. НАСТРОЙКА ЧАСОВ  | 9. КНОПКА УСТРАНЕНИЯ ЗАПАХОВ                            |
| 5. КНОПКИ ВВЕРХ (∧)/ВНИЗ (∨) (время приготовления, вес и размер порции) | 10. КНОПКА РЕЦЕПТЫ                                      |
|   | 11. КНОПКА СТАРТ  |

## ПРИНАДЛЕЖНОСТИ

В зависимости от модели в комплектацию входит несколько принадлежностей, которые выполняют различные функции.

- 1. Муфта** - уже закреплена на валу двигателя в основании печи.

**Назначение :** Муфта вращает поднос.

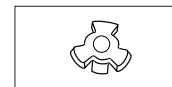

- 2. Роликовая подставка** устанавливается в центре печи.

**Назначение :** Роликовая подставка поддерживает вращающийся поднос.



- 3. Вращающийся поднос** — устанавливается на роликовую подставку так, чтобы его центр совпадал с муфтой.

**Назначение :** Вращающийся поднос является основной поверхностью для приготовления пищи; его можно без труда снять для чистки.

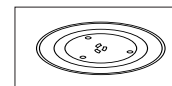

- 4. Пароварка**, см. стр. 15.

**Назначение :** Пластиковую пароварку можно использовать, когда выбрана функция обработки паром.

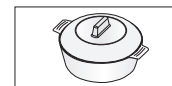

- ☞ НЕ используйте микроволновую печь без роликовой подставки и вращающегося подноса.

- ☞ Емкость для приготовления на пару (пароварка) является неотъемлемой частью комплекта поставки микроволновой печи:  
**\*\*\*/BW, \*\*\*/BWT, \*\*\*X/BWT, \*\*\*P\*\*/BWT**



## ИСПОЛЬЗОВАНИЕ ИНСТРУКЦИИ

Вы приобрели микроволновую печь SAMSUNG. Инструкции по эксплуатации содержат полезные сведения о том, как пользоваться микроволновой печью.

- Меры предосторожности
- Подходящие принадлежности и посуда
- Полезные советы по приготовлению пищи
- Советы по приготовлению пищи

## ВАЖНАЯ ИНФОРМАЦИЯ О БЕЗОПАСНОСТИ

### ВАЖНЫЕ ИНСТРУКЦИИ ПО БЕЗОПАСНОСТИ. ВНИМАТЕЛЬНО ПРОЧИТЕ И СОХРАНИТЕ ДЛЯ ИСПОЛЬЗОВАНИЯ В ДАЛЬНЕЙШЕМ.













**Перед использованием печи ознакомьтесь со следующими инструкциями и соблюдайте их.**

- Используйте устройство только по назначению, следуя инструкциям в данном руководстве. Приведенные предупреждения и важные инструкции по технике безопасности не являются исчерпывающими. При установке, обслуживании и эксплуатации устройства необходимо руководствоваться здравым смыслом, быть внимательным и осторожным.
- Поскольку данное руководство предназначено для нескольких моделей, характеристики используемой микроволновой печи могут немного отличаться от описанных и некоторые предупреждения могут быть неприменимы. При возникновении вопросов обратитесь в ближайший сервисный центр или воспользуйтесь поиском справочной информации на веб-сайте по адресу: [www.samsung.com](http://www.samsung.com).
- Эта микроволновая печь предназначена для разогревания пищи. И подходит только для домашнего использования. Во избежание ожогов и возгорания не нагревайте ткани и пакеты, наполненные зернами. Производитель не несет ответственности за ущерб, полученный в результате неправильного использования устройства.
- Если не поддерживать чистоту печи, может произойти повреждение поверхности, что несет риск сокращения срока службы устройства, а также возникновения опасной ситуации.

## ОПИСАНИЕ СИМВОЛОВ И ЗНАЧКОВ

 **ПРЕДУПРЕЖДЕНИЕ** Несоблюдение или пренебрежение мерами безопасности может стать причиной **серьезной травмы или смерти**.

 **ВНИМАНИЕ** Несоблюдение или пренебрежение мерами безопасности может привести к получению **легкой травмы или повреждению имущества**.

- |   |  |   |   |
|---|--|---|---|
|  | Предупреждение. Риск возгорания.         |  | Предупреждение. Горячая поверхность.  |
|  | Предупреждение. Электричество.           |  | Предупреждение. Взрывчатые вещества.  |
|  | НЕ делать.                               |  | Строго следуйте указаниям.  |
|  | НЕ разбирать.                            |  | Отключите вилку кабеля питания от сетевой розетки.                              |
|  | НЕ прикасаться.                          |  | Во избежание поражения электрическим током убедитесь, что устройство заземлено. |
|  | Обратитесь в сервисный центр за помощью. |  | Примечание  |
|  | Важная информация.                       |   |   |

## МЕРЫ ПРЕДОСТОРОЖНОСТИ ДЛЯ ПРЕДОТВРАЩЕНИЯ ВОЗМОЖНОГО ВОЗДЕЙСТВИЯ ЭЛЕКТРОМАГНИТНОГО ИЗЛУЧЕНИЯ.

Несоблюдение описанных ниже мер предосторожности может привести к вредному воздействию электромагнитных волн.

- Ни при каких обстоятельствах не следует включать печь с открытой дверцей, ломать блокировочные фиксаторы или вставлять какие-либо предметы в отверстия для блокировочных фиксаторов.
- НЕ допускайте попадания посторонних предметов между дверцей и передней панелью печи, а также накопления частиц пищи или осадка чистящего средства на уплотняющих поверхностях. После использования печи очистите дверцу и уплотняющие поверхности сначала влажной, а затем сухой мягкой тканью.
- НЕ пользуйтесь неисправной печью. Эксплуатация прибора возможна только после проведения ремонта квалифицированным специалистом по обслуживанию микроволновых печей, прошедшим обучение у производителя данного изделия. Особенно важно обеспечить правильное закрытие дверцы печи и следить за исправностью следующих деталей:





- (1) дверца (не должна быть погнута);
  - (2) петли дверцы (не должны быть сломаны или ослаблены);
  - (3) уплотнители дверцы и уплотняющие поверхности.
- (г) Настройка или ремонт печи должны выполняться только квалифицированным специалистом по обслуживанию микроволновых печей, прошедшим обучение у производителя данного изделия.

Это устройство является оборудованием ISM группы 2 класса В. Группа 2 включает в себя все устройства ISM (промышленность, наука, медицина), в которых генерируется и используется радиочастотная энергия в форме электромагнитного излучения для обработки материалов, EDM и оборудование для дуговой сварки. Оборудование класса В включает в себя устройства, предназначенные для работы в домашних условиях и использующие электрические сети низкого напряжения в жилых зданиях.

## ВАЖНЫЕ ИНСТРУКЦИИ ПО БЕЗОПАСНОСТИ

Всегда соблюдайте приведенные ниже инструкции по безопасности.

<b>! ПРЕДУПРЕЖДЕНИЕ</b>					
	Любые модификации и ремонт микроволновой печи должны выполняться только квалифицированными специалистами.	✓	✓	✓	✓
	Не нагревайте жидкости и другие продукты питания в герметично закрытых контейнерах в режиме СВЧ.	✓	✓	✓	✓
	В целях безопасности не следует чистить прибор струей воды или пара под высоким давлением.	✓	✓	✓	✓
	Не устанавливайте устройство рядом с источниками тепла, легковоспламеняющимися материалами, в помещениях с высоким уровнем влажности или пыли, в местах, где на него будет воздействовать прямая солнечная свет и вода, а также в зонах возможной утечки бытового газа и на неровной поверхности.	✓	✓	✓	✓
	Устройству требуется правильное заземление в соответствии с местными или государственными правилами.	✓	✓	✓	✓
	Регулярно протирайте сухой тряпкой вилку кабеля питания и точки контакта, чтобы удалить пыль и влагу.	✓	✓	✓	✓
	Не тяните, не спускайте кабель питания и не ставьте на него тяжелые предметы.	✓	✓	✓	✓
	В случае утечки газа (пропана, сжиженного газа и пр.) немедленно проветрите помещение и не прикасайтесь к вилке кабеля питания.	✓	✓	✓	✓
	Не прикасайтесь к вилке кабеля питания мокрыми руками.	✓	✓	✓	✓

	Не отсоединяйте вилку кабеля питания, когда устройство включено.	✓	✓	✓	✓
	Не вставляйте в устройство пальцы и посторонние предметы. Если внутрь устройства попала вода или другое постороннее вещество, отключите вилку кабеля питания и обратитесь в ближайший сервисный центр.	✓	✓	✓	✓
	Устройство не должно подвергаться излишнему физическому воздействию и ударам.	✓	✓	✓	✓
	Не ставьте печь на хрупкие предметы, например на кухонную раковину или стеклянные вещи (только для автономных моделей).	✓	✓		
	Не используйте бензол, растворитель, спирт, пароочиститель или очиститель высокого давления для очистки устройства.	✓	✓	✓	✓
	Убедитесь, что напряжение, частота и сила тока в электрической сети соответствуют характеристикам устройства.	✓	✓		✓
	Убедитесь, что вилка кабеля питания надежно вставлена в сетевую розетку. Не используйте переходник с несколькими гнездами, удлинитель или электрический преобразователь.	✓	✓	✓	
	Не вешайте кабель питания на металлические предметы, не вставляйте кабель питания между предметами и не прокладываете его за печью.	✓	✓	✓	
	Не используйте поврежденную вилку или кабель питания, а также незакрепленную сетевую розетку. При повреждении вилки или кабеля обратитесь в ближайший сервисный центр.	✓	✓	✓	✓
	Данное устройство не имеет внешнего таймера или пульта дистанционного управления.	✓	✓		
	Не наносите воду непосредственно на печь.	✓	✓		
	Не ставьте никакие предметы на печь, внутрь и на дверцу печи.	✓	✓	✓	
	Не распыляйте летучие вещества, например инсектициды, на поверхность печи.	✓	✓		
	Следите, чтобы дети не играли с устройством. Не позволяйте детям открывать или закрывать дверцу - они могут ушибиться или прищемить пальцы.	✓	✓	✓	✓
	Данное устройство не предназначено для установки в трейлерах, фургонах и подобных транспортных средствах.	✓	✓	✓	✓
	Не храните легковоспламеняющиеся материалы в печи. Будьте особенно внимательны при нагревании блюд и напитков, содержащих спирт, так как пары спирта могут вступить в контакт с нагретыми деталями печи.	✓	✓	✓	✓
	Микроволновая печь предназначена только для автономной установки, ее нельзя размещать в шкафу (только для автономных моделей).	✓	✓	✓	✓

★	<b>ПРЕДУПРЕЖДЕНИЕ.</b> Устройство и его детали могут сильно нагреваться при использовании. Будьте осторожны, избегайте контакта с нагревательными элементами. Дети до 8 лет должны использовать устройство только под постоянным наблюдением взрослых.	✓	✓	✓	✓
★	<b>ПРЕДУПРЕЖДЕНИЕ.</b> Детям можно пользоваться печью без контроля взрослых только в том случае, если они получили соответствующие инструкции и в состоянии безопасно пользоваться печью, а также осознают опасность неправильного с ней обращения.	✓	✓	✓	✓
★	Это устройство могут использовать дети старше 8 лет и взрослые люди с ограниченными физическими, сенсорными либо умственными способностями или лица, у которых отсутствуют необходимые знания или опыт, если их действия контролируются или если они проинструктированы относительно безопасного использования прибора и осознают возможные риски. Детям не следует играть с устройством. Очистка и обслуживание устройства могут выполняться детьми только под присмотром.	✓	✓	✓	✓
⊠	<b>ПРЕДУПРЕЖДЕНИЕ.</b> Если дверца или уплотнители дверцы повреждены, печь нельзя пользоваться, пока она не будет отремонтирована квалифицированным специалистом.	✓	✓	✓	✓
⊠	<b>ПРЕДУПРЕЖДЕНИЕ.</b> Снятие корпуса печи, защищающего от воздействия энергии электромагнитных СВЧ-волн, очень опасно. Любые работы по обслуживанию или ремонту печи, связанные со снятием корпуса, могут выполнять только квалифицированные специалисты.	✓	✓	✓	✓
⊠	<b>ПРЕДУПРЕЖДЕНИЕ.</b> Во избежание поражения электрическим током перед заменой лампы обязательно отключите устройство.	✓	✓	✓	✓
⊠	<b>ПРЕДУПРЕЖДЕНИЕ.</b> Жидкости и другие продукты нельзя разогревать в герметично закрытых контейнерах, так как они могут взорваться.	✓	✓	✓	✓
⊠	<b>ПРЕДУПРЕЖДЕНИЕ.</b> Внешние части прибора могут сильно нагреваться при его использовании. Чтобы избежать ожогов, не оставляйте детей без присмотра рядом с прибором.	✓	✓	✓	✓
★	<b>ПРЕДУПРЕЖДЕНИЕ.</b> Нагревание в микроволновой печи емкостей с напитками может привести к замедленному бурному кипению, поэтому для предотвращения этой ситуации при обращении с такими емкостями необходимо принять меры предосторожности. Для предотвращения этой ситуации ВСЕГДА выдерживайте 20 секунд после того, как печь отключится, чтобы дать температуре возможность выровняться. Перемешивайте жидкость во время разогрева, если это необходимо, и ОБЯЗАТЕЛЬНО перемешивайте ее после разогрева. При ожоге выполните следующие действия по оказанию ПЕРВОЙ ПОМОЩИ.	✓	✓	✓	✓
	<ul style="list-style-type: none"> <li>Погрузите обожженное место в холодную воду по меньшей мере на 10 минут.</li> <li>Наложите чистую сухую повязку.</li> <li>Не наносите никаких кремов, масел или лосьонов.</li> </ul>				

★	Во время использования устройство нагревается. Будьте осторожны, избегайте контакта с нагревательными элементами внутри микроволновой печи.	✓	✓	✓	✓
★	<b>ПРЕДУПРЕЖДЕНИЕ.</b> Для предотвращения ожога содержимое бутылочек для кормления и банок для детского питания следует размешать или встряхнуть, а перед потреблением необходимо проверить температуру.	✓	✓	✓	✓
★	Люди с ограниченными физическими, сенсорными или умственными способностями (включая детей) и лица, не имеющие достаточного опыта или знаний, не должны пользоваться данным устройством, если их действия не контролируются или если они предварительно не проинструктированы лицом, отвечающим за их безопасность.	✓	✓	✓	✓
★	Чтобы обеспечить удобный доступ к внутренней камере печи и области управления, печь необходимо установить в правильном положении на подходящей высоте.	✓	✓	✓	✓
★	Перед первым использованием печи поместите в нее емкость с водой и нагревайте в течение 10 минут.	✓	✓	✓	✓
★	Печь следует разместить так, чтобы имелся свободный доступ к вилке кабеля питания. Если при работе печи появляется странный звук, дым и запах гари, немедленно отсоедините кабель питания и обратитесь в ближайший сервисный центр.	✓	✓	✓	✓
⊠	Во время чистки поверхности устройства могут нагреваться, поэтому не следует допускать к устройству детей (только для моделей с функцией самоочистки).	✓	✓	✓	✓
⊠	Перед проведением самоочистки печи необходимо удалить из нее посторонние вещества. В процессе самоочистки внутри печи могут находиться кухонные принадлежности, указанные в руководстве по очистке (только для моделей с функцией самоочистки).	✓	✓	✓	✓
★	Установка должна обеспечивать возможность удобного отключения устройства. Для отключения устройства его необходимо установить таким образом, чтобы сетевая вилка была легко доступна. Также можно встроить выключатель в стационарную проводку в соответствии с правилами прокладки электропроводки (только встраиваемые модели).	✓	✓	✓	✓
⊠	Чтобы избежать опасных ситуаций, замена поврежденного кабеля питания должна производиться изготовителем, сотрудником сервисной службы или другим квалифицированным специалистом.	✓	✓	✓	✓
⊠	<b>ПРЕДУПРЕЖДЕНИЕ.</b> Когда микроволновая печь работает в комбинированном режиме, дети должны использовать ее только под присмотром взрослых из-за высоких температур.	✓	✓	✓	✓



	При работе устройства легкодоступные поверхности могут сильно нагреваться.	✓		
	При работе устройства дверца или наружная поверхность могут нагреваться.	✓		
<b>ВНИМАНИЕ</b>				
	Используйте только ту посуду, которая подходит для микроволновых печей. НЕ используйте металлические контейнеры, столовую посуду с золотой или серебряной отделкой, шампуры, вилки и т.д. Освободите звенья скрученного провода от бумажной или пластиковой упаковки. Причина: может образоваться электрическая дуга или искрение, что приведет к повреждению печи.	✓	✓	✓
	При разогреве пищи в пластиковом или бумажном контейнере следите за печью, поскольку возможно воспламенение.	✓	✓	
	Не используйте микроволновую печь для сушки бумаги или одежды.	✓	✓	✓
	При разогревании небольшого количества пищи сократите время, чтобы предотвратить перегрев или порчу пищи.	✓	✓	✓
	При появлении дыма выключите устройство или отключите его от источника питания и оставьте дверцу печи закрытой, чтобы сдерживать пламя.	✓	✓	✓
	Необходимо регулярно чистить печь, а также удалять из нее остатки пищи.	✓	✓	✓
	Не допускайте попадания воды на кабель питания и вилку и держите кабель вдали от нагретых деталей и источников тепла.	✓	✓	
	Сырые яйца и цельные яйца, сваренные вкрутую, нельзя разогревать в микроволновых печах, поскольку они могут взорваться даже после завершения разогревания в микроволновой печи. Также нельзя разогревать герметично закрытые бутылки, банки, контейнеры, орехи в скорлупе, помидоры и т.д.		✓	✓
	Не закрывайте вентиляционные отверстия тканью или бумагой. Эти материалы могут загореться при контакте с горячим воздухом, выходящим из печи. Печь может перегреться и автоматически отключиться. Ее можно будет включить, после того как она охладится.	✓	✓	
	Обязательно пользуйтесь кухонными рукавицами при извлечении посуды из печи для предотвращения случайного ожога.		✓	
	Не дотрагивайтесь до нагревательных элементов или внутренних стенок печи, пока она не остынет.		✓	

	Перемешивайте жидкость во время разогревания и после. Не открывайте дверцу в течение 20 секунд после того, как печь отключится, чтобы предотвратить бурное кипение.		✓	
	Во избежание ожогов горячим воздухом или паром при открытии дверцы следует находиться на расстоянии вытянутой руки от печи.		✓	
	Не включайте микроволновую печь, если в ней ничего нет. Микроволновая печь автоматически отключится на 30 минут в целях безопасности. При случайном включении печи рекомендуется поместить в нее стакан воды, чтобы поглотить СВЧ-волны.	✓		✓
	Не используйте абразивные очистители, химически активные вещества и острые металлические скребки для чистки стеклянной дверцы микроволновой печи, так как это может стать причиной царапин и трещин на стекле.	✓		✓
	При установке печи обеспечьте необходимо расстояние до стен, которое указано в руководстве (см. «Установка микроволновой печи»).	✓		✓
	Соблюдайте осторожность при подключении других электроприборов к сетевым розеткам, расположенным рядом с печью.	✓	✓	✓

## ПРАВИЛЬНАЯ УТИЛИЗАЦИЯ ИЗДЕЛИЯ (ИСПОЛЬЗОВАННОЕ ЭЛЕКТРИЧЕСКОЕ И ЭЛЕКТРОННОЕ ОБОРУДОВАНИЕ)

**(Действительно для стран, использующих систему раздельного сбора отходов)**

Наличие данного значка показывает, что изделие и его электронные аксессуары (например, зарядное устройство, гарнитура, кабель USB) по окончании их срока службы нельзя утилизировать вместе с другими бытовыми отходами. Во избежание нанесения вреда окружающей среде и здоровью людей при неконтролируемой утилизации, а также для обеспечения возможности переработки для повторного использования, утилизируйте изделие и его электронные аксессуары отдельно от прочих отходов.

Сведения о месте и способе утилизации изделия в соответствии с нормами природоохранного законодательства можно получить у продавца или в соответствующей государственной организации.

Бизнес-пользователи должны обратиться к своему поставщику и ознакомиться с условиями договора купли-продажи. Запрещается утилизировать изделие и его электронные аксессуары вместе с другими производственными отходами.

Бизнес-пользователи должны обратиться к поставщику и ознакомиться с условиями договора покупки. Запрещается утилизировать изделие и его электронные аксессуары вместе с другими производственными отходами.





## УСТАНОВКА МИКРОВОЛНОВОЙ ПЕЧИ

1. Извлеките из печи все упаковочные материалы. Установите роликовую подставку и вращающийся поднос. Убедитесь, что поднос свободно вращается.

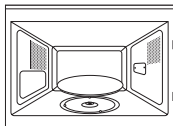

2. Печь следует разместить так, чтобы имелся свободный доступ к вилке кабеля питания.

- ☛ Если сетевой шнур устройства поврежден, его необходимо заменить на специальный шнур или кабельный узел, который можно приобрести на фирме-изготовителе или у агента по обслуживанию. В целях личной безопасности включайте кабель питания в 3-контактную заземленную розетку сети переменного тока 230 В, 50 Гц. Если кабель питания устройства поврежден, его необходимо заменить специальным кабелем.
- ☛ Не устанавливайте микроволновую печь в жарких или влажных местах, например, рядом с обычной кухонной плитой или батареей отопления. Необходимо принимать во внимание технические требования к источнику питания, и любой используемый удлинитель должен соответствовать тому же стандарту, что и кабель питания, прилагаемый к печи. Перед первым использованием микроволновой печи протрите влажной тканью внутренние компоненты печи и уплотнение дверцы.

## ИНСТРУКЦИИ ПО УСТАНОВКЕ МИКРОВОЛНОВОЙ ПЕЧИ

Данное устройство отвечает нормам Европейского сообщества. Утилизация упаковки и устройства.

Упаковка устройства может подвергаться вторичной переработке.

Использовать можно следующие материалы:

- картон;
- полиэтиленовая пленка;
- полистирол, без фреона (жесткий пенопласт PS).

Ответственно подойдите к распоряжению вышеперечисленными материалами в соответствии с нормативными актами правительства.

Местные власти могут предоставить необходимую информацию о том, как распорядиться домашними бытовыми приборами, вышедшими из употребления.

### Безопасность

Подключение устройства должен осуществлять только квалифицированный специалист.

Микроволновая печь предназначена для домашнего использования.

Печь нужно использовать только для приготовления пищи.

Устройство остается горячим в процессе использования и затем в течение некоторого времени.

Помните об этом, если поблизости находятся дети.

Установка рядом с обычной духовкой.

- При установке микроволновой печи рядом с обычной духовкой необходимо оставить достаточное место между ними для предотвращения перегрева, т.к. окружающее пространство может сильно нагреваться, необходимо строго соблюдать указания инструкции по установке производителя обычной духовки.

- Встроенная микроволновая печь не должна устанавливаться над обычной духовкой, в противном случае на охлаждающую систему микроволновой печи может негативно влиять горячий воздух от обычной духовки.

### Электрическое подключение

Электрическая проводка в доме, к которой подключается устройство, должна соответствовать национальным и местным нормам.

Если требуется выполнить постоянное подключение, убедитесь, что на линии питания имеется многополюсный переключатель с расстоянием между контактами не менее 3 мм.





### Размеры для монтажа

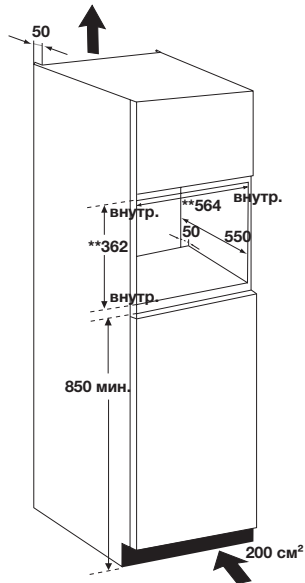
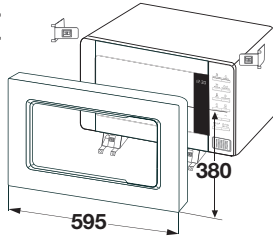

# Шаблон

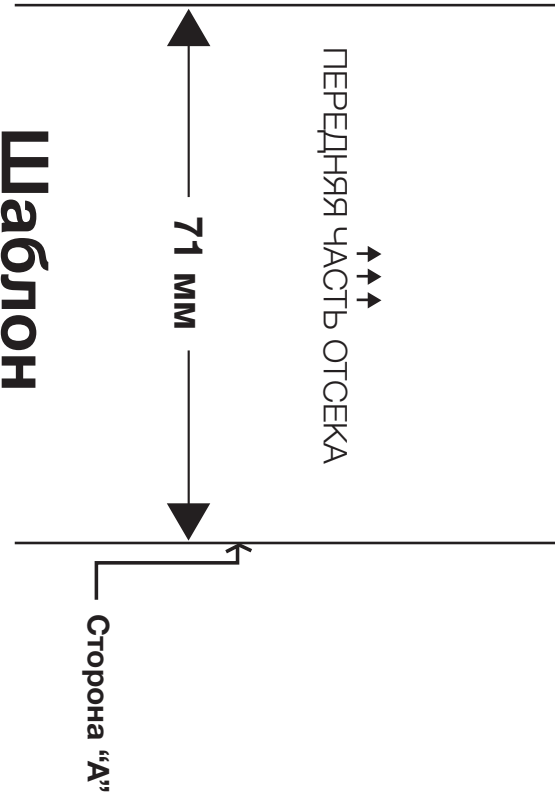

РУССКИЙ

1. Просверлите отверстия сверлом 3 мм. Закрепите винты в установочном кронштейне. (Рис. 1)
2. Установите микроволновую печь в отсек. (Рис. 2)
3. При помощи шаблона расположите кронштейн основания на расстоянии 71 мм от стороны "А" отсека. (Рис. 3)
4. Просверлите отверстия сверлом 3 мм. Закрепите винты в кронштейне основания. (Рис. 4)
5. Закрепите декоративные элементы. (Рис. 5)
6. Подсоедините микроволновую печь к электросети. Убедитесь, что устройство работает.



Рис. 1



Рис. 2

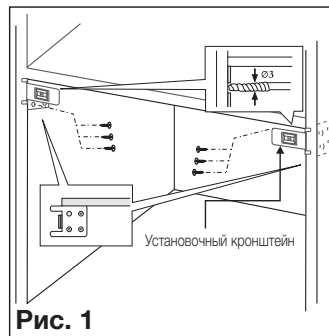

Рис. 3

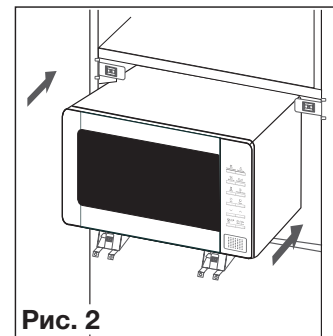

Рис. 4

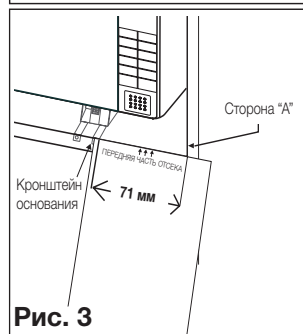

Рис. 5



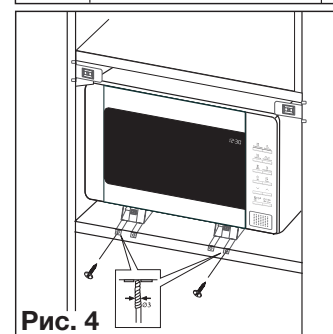

## УСТАНОВКА ВРЕМЕНИ

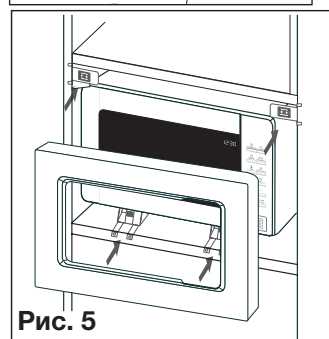
Данная микроволновая печь оснащена встроенными часами. При подаче питания на дисплее автоматически отображается значение времени «:0», «88:88» или «12:00». Установите текущее время. Часы могут показывать время в 24-часовом или 12-часовом формате. Часы необходимо устанавливать в следующих случаях.

- При первоначальной установке микроволновой печи
- После сбоя электропитания в сети переменного тока

 Не забудьте перевести часы при переходе с летнего времени на зимнее, и наоборот.

### 1. Чтобы установить время в...

24-часовом формате

12-часовом формате

Нажмите кнопку Clock (🕒, Часы) один или два раза.



### 2. Чтобы задать часы, нажмите кнопки (∨) и (∧).

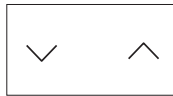

### 3. Нажмите кнопку (🕒).



### 4. Чтобы задать минуты, нажмите кнопки (∨) и (∧).

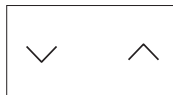

### 5. Нажмите кнопку (🕒).



## АВТОМАТИЧЕСКАЯ ФУНКЦИЯ ЭКОНОМИИ ЭНЕРГИИ

Если во время настройки или временной остановки не выбрано никакой функции, через 25 минут действие отменяется и будут отображены часы.

## ЧТО ДЕЛАТЬ, ЕСЛИ ИМЕЮТСЯ СОМНЕНИЯ ИЛИ ВОЗНИКЛА ПРОБЛЕМА

Если возникла какая-либо из проблем, перечисленных ниже, попробуйте предлагаемые решения.

### Это нормальное явление.

- Образование конденсата внутри печи.
- Воздушный поток вокруг дверцы и корпуса.
- На дверце и корпусе присутствуют световые блики.
- Выход пара по периметру дверцы или из вентиляционных отверстий.

### Печь не начинает работать при нажатии кнопки (🔍).

- Плотно ли закрыта дверца?

### Пища оказывается совершенно не готовой.

- Правильно ли установлено время, и нажата ли кнопка (🔍)?
- Закрыта ли дверца?
- Возможно, произошла перегрузка электрической сети, что привело к сгоранию плавкого предохранителя либо срабатыванию автомата защиты?

### Продукт либо не готов, либо передержан.

- Правильно ли установлено время приготовления для данного типа пищи?
- Правильно ли установлен уровень мощности?

### В печи наблюдается искрение и потрескивание (образование дуги).

- Возможно, используется посуда с металлической отделкой?
- Возможно, в печи оставлена вилка или другая металлическая посуда?
- Возможно, алюминиевая фольга находится слишком близко к внутренним стенкам?

### Печь создает помехи для радиоприемников и телевизоров.

- При работе печи могут наблюдаться небольшие помехи в работе радиоприемников и телевизоров. Это нормальное явление. Чтобы решить эту проблему, установите печь вдали от телевизоров, радиоприемников и антенн.
- Если микропроцессор печи реагирует на помехи, показания дисплея могут быть сброшены. Для решения данной проблемы отсоедините вилку сетевого шнура от розетки, и затем вновь вставьте ее в розетку. вновь установите время.

 Если с помощью вышеприведенных инструкций проблему решить не удастся, обратитесь в торговую организацию или в службу послепродажного обслуживания компании SAMSUNG.





## ПРИГОТОВЛЕНИЕ/РАЗОГРЕВ ПИЩИ

Ниже описывается процесс приготовления или разогрева пищи. ОБЯЗАТЕЛЬНО проверяйте заданные параметры приготовления, прежде чем оставить печь без присмотра. Сначала поместите приготавливаемое блюдо в центр вращающегося подноса. Затем закройте дверцу.

1. Нажмите кнопку .

**Результат:** Отобразится значение мощности 850 Вт (максимальная мощность для приготовления пищи). Выберите необходимый уровень мощности, нажимая кнопку , пока на дисплее не отобразится соответствующее значение мощности. См. таблицу уровней мощности.



2. Выберите время приготовления, нажимая кнопки  и .

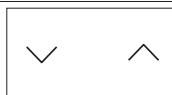

3. Нажмите кнопку .

**Результат:** В печи загорится свет, и поднос начнет вращаться.

- 1) Начнется приготовление пищи, по его окончании прозвучат четыре звуковых сигнала.
- 2) Напоминая об окончании приготовления, печь подаст 3 звуковых сигнала (по одному сигналу в минуту).
- 3) Затем вновь отобразится текущее время.

 **Никогда** не включайте микроволновую печь, если она пуста.

 Если нужно быстро разогреть блюдо на максимальной мощности (850 Вт), просто нажмите кнопку **+30 сек** столько раз, сколько вы хотите задать интервалов по 30 секунд для времени приготовления. Печь начинает работать немедленно.

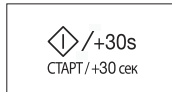

## УРОВНИ МОЩНОСТИ

Можно выбрать один из уровней мощности, приведенных ниже.

Уровень мощности	Выходная мощность
	СВЧ
ВЫСОКИЙ	850 Вт
УМЕРЕННО ВЫСОКИЙ	600 Вт
СРЕДНИЙ	450 Вт
УМЕРЕННО НИЗКИЙ	300 Вт
РАЗМОРОЗКА (❄️)	180 Вт
НИЗКИЙ/ТЕПЛАЯ ПИЩА	100 Вт

 Если выбран более высокий уровень мощности, время приготовления необходимо уменьшить.

 Если выбран более низкий уровень мощности, время приготовления необходимо увеличить.

## ОСТАНОВКА ПРИГОТОВЛЕНИЯ ПИЩИ

Работу печи можно остановить в любой момент, чтобы проверить состояние пищи.

1. Временная остановка; Откройте дверцу.

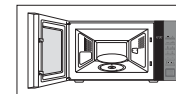

**Результат:** Процесс приготовления пищи остановится. Чтобы возобновить процесс приготовления, закройте дверцу и снова нажмите кнопку .



2. Полная остановка; Нажмите кнопку .

**Результат:** Процесс приготовления будет остановлен. При необходимости отмены параметров приготовления нажмите кнопку **Стоп**  еще раз.



 Параметры можно отменить перед началом процесса готовки, просто нажав кнопку **Стоп** .

## НАСТРОЙКА ВРЕМЕНИ ПРИГОТОВЛЕНИЯ ПИЩИ

Время приготовления пищи можно увеличивать нажатием кнопки +30 сек, добавляя каждым нажатием 30 секунд времени приготовления.

Нажмите кнопку **+30 сек** один раз, чтобы добавить 30 секунд.

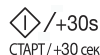

## ПРИМЕНЕНИЕ ФУНКЦИИ УСТРАНЕНИЯ ЗАПАХОВ

Используйте эту функцию после приготовления ароматной пищи или если внутри печи имеется дым.

Завершив чистку, нажмите кнопку **Устранение неприятного запаха** (☞). Раздастся четыре звуковых сигнала.



☑ Время процедуры удаления запаха - 5 минут. Оно увеличивается на 30 секунд при каждом нажатии кнопки **+30 сек**.

☑ Максимальное время процедуры удаления запаха - 15 минут.

## НАСТРОЙКА РЕЖИМА ЭНЕРГОСБЕРЕЖЕНИЯ

Данная печь оснащена режимом энергосбережения. Данный режим позволяет экономить электроэнергию, когда печь не используется.

- Нажмите кнопку **Режим энергосбережения** (☞).
- Чтобы выйти из режима энергосбережения, откройте дверцу, после чего на дисплее отобразится текущее время. Печь готова к использованию.



## ИСПОЛЬЗОВАНИЕ РЕЖИМА АВТОМАТИЧЕСКОГО РАЗОГРЕВА

Функция автоматического разогрева имеет 3 запрограммированных значения времени. Не требуется устанавливать ни время приготовления, ни уровень мощности.

Количество порций можно задать, нажимая кнопки (∨) и (∧).

Сначала поместите пищу на вращающийся поднос и закройте дверцу.

1. Выберите тип приготавливаемой пищи, нажав кнопку **Авторагрев** (☞) один или несколько раз.



2. Выберите размер порции, нажимая кнопки (∨) и (∧). (см. таблицу сбоку).



3. Нажмите кнопку (☞).

**Результат:** Начнется приготовление пищи. По его окончании:



- 1) Раздастся четыре звуковых сигнала.
- 2) Напоминая об окончании приготовления, печь подаст 3 звуковых сигнала (по одному сигналу в минуту).
- 3) Затем вновь отобразится текущее время.



- ☑ Используйте только ту посуду, которая подходит для микроволновых печей.

## НАСТРОЙКИ АВТОМАТИЧЕСКОГО ПОДОГРЕВА

В следующей таблице представлены различные программы автоматического разогрева, количества продукта, время выдержки и соответствующие рекомендации.

Код/Продукты	Порция	Врем выдержки
<b>1. Готовое блюдо (из холодильника)</b> 	300-350 г 400-450 г	3 мин.
	<b>Рекомендации</b>	
Выложите блюдо на керамическую тарелку и обтяните его пленкой для микроволновой печи. Эта программа пригодна для блюд, состоящих из трех компонентов (например, мясо с соусом, овощи и гарнир из картофеля, риса или макарон).		
<b>2. Готовое блюдо (замороженное)</b> 	300-350 г 400-450 г	4 мин.
	<b>Рекомендации</b>	
Возьмите замороженное готовое блюдо и убедитесь, что оно помещается в микроволновую печь. Проколите пленку, в которую обернут готовый к употреблению продукт. Разместите замороженное готовое блюдо в центре. Эта программа пригодна для замороженных готовых к употреблению продуктов, состоящих из трех компонентов (например, мяса с соусом, овощами и гарниром из картофеля, риса или макарон).		
<b>3. Напитки</b> Кофе, молоко, чай, вода (комнатной температуры) 	150 мл (1 чашка) 250 мл (1 стакан)	1-2 мин.
	<b>Рекомендации</b>	
Налейте жидкость в керамическую чашку (150 мл) или кружку (250 мл) и поместите емкость в центр вращающегося подноса. Разогревайте, не накрывая крышкой. Тщательно перемешайте перед тем, как дать постоять и после выдержки. Будьте осторожны, доставая чашки (см. инструкции по безопасности для жидкостей).		

## ИСПОЛЬЗОВАНИЕ ФУНКЦИИ АВТОМАТИЧЕСКОЙ БЫСТРОЙ РАЗМОРОЗКИ

Функция автоматического быстрого размораживания позволяет размораживать мясо, птицу или рыбу. Время размораживания и уровень мощности устанавливаются автоматически. Достаточно просто выбрать программу и вес продуктов.

 Пользуйтесь посудой, предназначенной для использования в микроволновых печах. Сначала поместите замороженный продукт в центр вращающегося подноса и закройте дверцу.

1. Нажмите кнопку **Быстрая разморозка** (❄️).



2. Выберите вес продукта, нажимая кнопки (↘) и (↗). Максимально допустимый вес — 1500 г.



3. Нажмите кнопку (⏪).

### Результат:

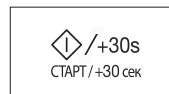

- Начинается размораживание продуктов.
- По истечении половины времени размораживания раздастся зуммерный сигнал как напоминание о том, что нужно перевернуть продукт.
- Снова нажмите кнопку (⏪) для завершения процесса разморозки.



 Продукты можно также размораживать, не используя автоматические параметры. Для этого выберите функцию приготовления/разогрев в режиме СВЧ и уровень мощности 180 Вт. Подробную информацию см. в разделе «Приготовление/Разогрев пищи» на стр. 12.

## ПАРАМЕТРЫ ФУНКЦИИ АВТОМАТИЧЕСКОЙ БЫСТРОЙ РАЗМОРОЗКИ

В приведенной ниже таблице указаны программы быстрого размораживания, вес продуктов, время выдержки и соответствующие рекомендации. Перед размораживанием продуктов освободите их от всех упаковочных материалов. Уложите мясо, птицу или рыбу на плоскую керамическую тарелку.

Блюдо	Размер порции (г)	Время выдержки (мин.)	Рекомендации
 <b>Мясо</b>	200-1500	15-60	Закройте края алюминиевой фольгой. Переверните приготавливаемое блюдо, когда печь подаст звуковой сигнал. Эта программа подходит для приготовления мяса, например, стейков, котлет или мясного фарша, кусков курицы, курицы целиком или филе рыбы.
 <b>Птица</b>			
 <b>Рыба</b>			

## ИСПОЛЬЗОВАНИЕ АВТОМАТИЧЕСКОЙ ФУНКЦИИ ПАРОВАРКИ

При использовании функции пароварки время приготовления устанавливается автоматически. Количество порций можно задать, нажимая кнопки (∨) и (∧).

Пластиковую пароварку можно использовать, когда выбрана функция обработки паром.

Сначала поместите замороженный продукт в центр вращающегося подноса и закройте дверцу.

1. Выберите тип приготавливаемой пищи, нажав кнопку **Пароварка**

однократно или несколько раз.



2. Выберите размер порции, нажимая кнопки (∨) и (∧). (См. таблицу боковой стр.)

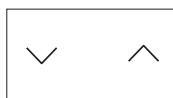

3. Нажмите кнопку (◊).

**Результат:** Начнется приготовление пищи. По окончании:

- Раздастся четыре звуковых сигнала.
- Последний напоминающий сигнал прозвучит 3 раза (один сигнал в минуту).
- Затем вновь отобразится текущее время.

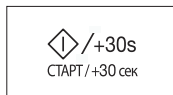

Используйте только ту посуду, которая подходит для микроволновых печей.

Советы по использованию пароварки

### Компоненты пароварки



Чаша



Вставной лоток

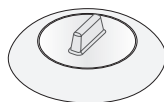

Крышка

### Обращение с пароваркой

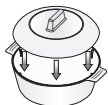

Чаша + крышка

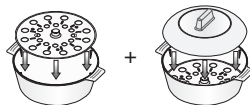

Чаша с лотком + Крышка

## ПАРАМЕТРЫ АВТОМАТИЧЕСКОЙ ФУНКЦИИ ПАРОВАРКИ

В следующей таблице представлены 4 автоматических программы для функции пароварки, указано количество продуктов и время выдержки, а также приведены соответствующие рекомендации.

Пластиковую пароварку можно использовать, когда выбрана функция обработки паром.

Продукты/Код	Размер порции (г)	Время выдержки (мин.)
1. Рис 	250 г 375 г	4-5 мин.
	<b>Рекомендации</b>	
Поместите белый рис (пропаренный) в пароварку. Добавьте 500 мл холодной воды для приготовления 250 г и 750 мл воды для 375 г риса. Закройте крышку пароварки. После приготовления удалите влагу внутри печи с помощью кухонной бумаги.		
2. Очищенный картофель 	100-150 г / 200-250 г 300-350 г / 400-450 г 500-550 г	2-3 мин.
	<b>Рекомендации</b>	
Взвесьте картофель после того, как промоете, почистите его и разрежете на куски примерно одинакового размера. Поместите картофель в пароварку. Добавьте 15-30 мл (1-2 ст. л.) воды для 100-350 г картофеля и 45-60 мл (3-4 ст. л.) для 400-550 г. Закройте крышку пароварки		
3. Свежие овощи 	100-150 г / 200-250 г 300-350 г / 400-450 г	1-2 мин.
	<b>Рекомендации</b>	
Взвесьте овощи после того, как промоете их, почистите и разрежете на кусочки примерно одинакового размера. Положите их в пароварку с лотком. Добавьте 30 мл (2 ст. л.) воды для 100-350 г картофеля и 45 мл (3 ст. л.) для 400-450 г. Закройте крышку пароварки. После приготовления в пароварке перемешайте перед выдержкой.		
4. Фруктовый компот 	100-150 г / 200-250 г 300-350 г / 400-450 г	2-3 мин.
	<b>Рекомендации</b>	
Взвесьте свежие фрукты после очистки, промывки и нарезки одинаковыми кусочками или кубиками. Поместите в пароварку. При обработке паром 100-350 г фруктов добавьте 15-30 мл (1-2 ст.л.) воды, для 400-450 г добавьте 45 мл (3 ст.л.). Также добавьте 1-2 ст. л. сахара. Закройте крышку пароварки. После обработки паром тщательно перемешайте. Данная программа подходит для блок, груш, слив, абрикосов, манго или ананасов.		

## НАСТРОЙКИ ПРИГОТОВЛЕНИЯ НА ПАРУ ВРУЧНУЮ

Блюдо	Порция	Мощность	Время (мин.)	Время выдержки (мин.)
Артишоки	300 г (1-2 шт.)	850 Вт	5-6	1-2
	<b>Инструкции</b>			
	Промойте и почистите артишоки. Поместите лоток в чашу. Уложите артишоки на лоток. Добавьте столовую ложку лимонного сока. Закройте крышкой.			
Свежие овощи	300 г	850 Вт	4-5	1-2
	<b>Инструкции</b>			
	Взвесьте овощи (например, брокколи, цветную капусту, морковь, перец) после мойки, чистки и подрезки до одинакового размера. Поместите лоток в чашу. Распределите овощи равномерно на лотке. Добавьте 2 столовые ложки воды. Закройте крышкой.			
Замороженные овощи.	300 г	600 Вт	7-8	2-3
	<b>Инструкции</b>			
	Поместите замороженные овощи в чашу пароварки. Поместите лоток в чашу. Добавьте 1 столовую ложку воды. Закройте крышкой. Тщательно перемешайте после приготовления и выдерживания.			
Рис	250 г	850 Вт	15-18	5-10
	<b>Инструкции</b>			
	Поместите рис в чашу пароварки. Добавьте 500 мл холодной воды. Закройте крышкой. После приготовления выдержите белый рис в течение 5 минут, а коричневый рис - в течение 10 минут.			
Картофель в мундире	500 г	850 Вт	7-8	2-3
	<b>Инструкции</b>			
	Взвесьте и промойте картофель и положите его в чашу пароварки. Добавьте 3 ст.л. воды. Накройте крышкой.			
Рагу (охлажденное)	400 г	600 Вт	5-6	1-2
	<b>Инструкции</b>			
	Поместите рагу в чашу пароварки. Закройте крышкой. Тщательно перемешайте перед выдерживанием.			

Блюдо	Порция	Мощность	Время (мин.)	Время выдержки (мин.)
Суп (охлажденный)	400 г	850 Вт	3-4	1-2
	<b>Инструкции</b>			
Налейте в чашу пароварки. Закройте крышкой. Тщательно перемешайте перед выдерживанием.				
Замороженный суп	400 г	850 Вт	8-10	2-3
	<b>Инструкции</b>			
	Поместите замороженный суп в чашу пароварки. Закройте крышкой. Тщательно перемешайте перед выдерживанием.			
Замороженные булочки из дрожжевого теста с начинкой из джема	150 г	600 Вт	1-2	2-3
	<b>Инструкции</b>			
	Смочите верхнюю часть булочек с начинкой холодной водой. Положите 1-2 замороженных булочки рядом в чашу пароварки. Закройте крышкой.			
Фруктовый компот	250 г	850 Вт	3-4	2-3
	<b>Инструкции</b>			
	Взвесьте свежие фрукты (например, яблоки, груши, сливы, абрикосы, манго или ананас) после очистки, промывки и нарезки одинаковыми кубиками. Поместите в чашу пароварки. Добавьте 1-2 столовые ложки воды и 1-2 чайные ложки сахара. Закройте крышкой.			

## УСТАНОВКА ВРЕМЕНИ ВЫДЕРЖКИ

Функцию остановки таймера можно использовать для автоматической установки времени выдержки (без обработки микроволнами).

- ☑ Пластиковую пароварку можно использовать, когда выбрана функция обработки паром.

Сначала поместите замороженный продукт в центр вращающегося подноса и закройте дверцу.

1. Нажмите кнопку **Кухонный таймер** (⌚).



2. Выберите размер порции, нажимая кнопки (∨) и (∧).

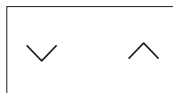

3. Нажмите кнопку (⬇️).

**Результат:** Начнется время выдержки. По окончании:

- Раздастся четыре звуковых сигнала.
- Затем вновь отобразится текущее время.



## ИСПОЛЬЗОВАНИЕ ФУНКЦИИ ПАМЯТИ

Если вы часто готовите или разогреваете определенные блюда, можно сохранить в памяти печи информацию о времени приготовления и уровне мощности. В этом случае вам не придется при каждом использовании печи повторно устанавливать настройки.

Можно сохранить две разные настройки.

Сохранение настроек.

1. Чтобы запрограммировать...

Нажмите кнопку памяти (★)...

Первая настройка  
Вторая настройка

Один раз  
(на дисплее отобразится «P1»)  
Два раза  
(на дисплее отобразится «P2»)



2. Установите программу приготовления в обычном режиме, при необходимости установив время приготовления и уровень мощности.



3. Нажмите кнопку (⬇️).

**Результат:** Теперь настройки сохранены в памяти печи.



Использование настроек.

Сначала поместите пищу на вращающийся поднос и закройте дверцу.

1. Чтобы выбрать...

Нажмите кнопку памяти (★)...

Первая настройка  
Вторая настройка

Один раз  
(на дисплее отобразится «P1»)  
Два раза  
(на дисплее отобразится «P2»)



2. Нажмите кнопку (⬇️).

**Результат:** Блюдо приготовлено в соответствии с выбранными параметрами.



## ОТКЛЮЧЕНИЕ ЗВУКОВОГО СИГНАЛА

Вы можете отключить звуковой сигнал в любое время.

1. Одновременно нажмите кнопки (⏏) и (⏪).

**Результат:**

- На дисплее появится следующая индикация.

**OFF**

- Печь не будет больше подавать сигнал при каждом нажатии кнопки.



2. Чтобы снова включить зуммерный сигнал, нажмите кнопки (⏏) и (⏩) одновременно.

**Результат:**

- На дисплее появится следующая индикация.

**On**

- Печь будет снова подавать звуковой сигнал.



## ЗАЩИТНАЯ БЛОКИРОВКА МИКРОВОЛНОВОЙ ПЕЧИ

В данной микроволновой печи есть встроенная система безопасности, которая позволяет блокировать использование печи, чтобы дети или не знакомый с работой печи человек не мог случайно ее включить.

Печь можно заблокировать в любое время.

1. Одновременно нажмите кнопки (⏏) и (⏸).

**Результат:**

- Печь заблокирована (выбор функций недоступен).
- На дисплее отобразится "L".

**L**



2. Чтобы разблокировать печь, снова одновременно нажмите кнопки (⏏) и (⏸).

**Результат:**

Печью можно пользоваться как обычно.

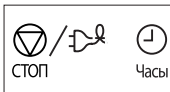

## РУКОВОДСТВО ПО ВЫБОРУ ПОСУДЫ

Для успешного приготовления пищи в микроволновой печи микроволны должны проникать сквозь пищу, не отражаясь от используемой посуды и не поглощаясь ею. Поэтому при выборе посуды следует соблюдать особую осторожность. Если посуда помечена, как предназначенная для использования в микроволновых печах, то ее можно использовать. В следующей таблице приведена информация о различных типах кухонных принадлежностей, возможности и способах их использования в микроволновой печи.

Кухонные принадлежности	Пригодность для использования в микроволновой печи	Примечания
Алюминиевая фольга	✓ X	Может использоваться в небольших количествах для защиты отдельных участков пищи от подгорания. Близкое расположение фольги к стенке печи или использование фольги в большом количестве может привести к образованию электрической дуги.
Блюдо для получения корочки	✓	Не разогревайте предварительно более восьми минут.
Фарфор и керамика	✓	Фарфор, керамику, глазурованную керамику и тонкостенный фарфор обычно можно использовать, если на них нет металлической отделки.
Одноразовая посуда из полиэфирного волокна	✓	Такая посуда обычно используется для упаковки замороженных продуктов.
Упаковка продуктов быстрого приготовления	✓ X X	Можно использовать для разогрева продуктов. При перегреве полистирол может плавиться. Риск возгорания. Может стать причиной возникновения электрической дуги.
Стеклянная посуда	✓	Может использоваться при отсутствии металлической отделки.





Кухонные принадлежности	Пригодность для использования в микроволновой печи	Примечания
<ul style="list-style-type: none"> <li>Тонкостенная стеклянная посуда</li> <li>Стеклянные банки</li> </ul>	✓	Может использоваться для разогрева продуктов и жидкостей. При резком нагреве хрупкое стекло может разбиться или лопнуть.
<b>Металл</b>		
<ul style="list-style-type: none"> <li>Блюда</li> <li>Пакеты для заморозки с проволоочной обвязкой</li> </ul>	✗	Может стать причиной возникновения электрической дуги или возгорания.
<b>Бумага</b>		
<ul style="list-style-type: none"> <li>Тарелки, чашки, текстильные и бумажные салфетки</li> <li>Переработанная бумага</li> </ul>	✓	Для приготовления в течение короткого времени и разогрева. Для поглощения избыточной влаги.
	✗	Может стать причиной возникновения электрической дуги.
<b>Пластик</b>		
<ul style="list-style-type: none"> <li>Контейнеры</li> <li>Пищевая пленка</li> <li>Пакеты для заморозки</li> </ul>	✓	В частности, жаропрочный термопластик. Некоторые другие виды пластика при высокой температуре могут деформироваться или обесцвечиваться. Не используйте меламиновый пластик.
	✓	Может использоваться для сохранения влаги. Не должна соприкасаться с продуктами. Будьте осторожны, чтобы не обжечься горячим паром, снимая пленку.
	✓ ✗	Только если они пригодны для кипячения или использования в печи. Не должны быть закрыты герметично. При необходимости проткните вилкой.
<b>Вощеная или жиронепроницаемая бумага</b>	✓	Может использоваться для сохранения влаги и предупреждения разбрызгивания.

- ✓ : Рекомендуется  
 ✓ ✗ : Использовать с осторожностью  
 ✗ : Не рекомендуется

## ЧИСТКА МИКРОВОЛНОВОЙ ПЕЧИ

Во избежание скопления жира и частиц продуктов следует регулярно чистить следующие детали микроволновой печи.

- Внутренние и внешние поверхности
- Дверца и уплотнители дверцы
- Вращающийся поднос и роликовые подставки

 **ВСЕГДА** поддерживайте в чистоте уплотнители дверцы и надежно закрывайте дверцу.

 Если не поддерживать чистоту печи, может произойти повреждение поверхности, что несет риск сокращения срока службы устройства, а также возникновения опасной ситуации.

1. Для чистки внешних поверхностей используйте мягкую ткань и теплую мыльную воду. Промывайте и вытирайте насухо.
2. Удаляйте все брызги и пятна с внутренних поверхностей или роликовой подставки с помощью мыльного раствора и ткани. Промывайте и вытирайте насухо.
3. Чтобы размягчить затвердевшие частицы продуктов и устранить запахи, поставьте на вращающийся поднос чашку с разбавленным лимонным соком и нагревайте ее в течение десяти минут, включив печь на полную мощность.
4. Тарелку можно мыть в посудомоечной машине по мере необходимости.

 **СЛЕДИТЕ**, чтобы вода не попала в вентиляционные отверстия. **НИКОГДА** не используйте абразивные материалы и химические растворители. При очистке уплотнителей дверцы следите, чтобы частицы продуктов:

- не накапливались на них;
- не мешали правильно закрывать дверцу.

## ХРАНЕНИЕ И РЕМОНТ МИКРОВОЛНОВОЙ ПЕЧИ

При установке микроволновой печи и ее обслуживании необходимо принять несколько простых мер предосторожности.

Печь нельзя использовать, если повреждены дверца или уплотнители дверцы.

- Сломаны петли
- Износился уплотнитель
- Деформировался или погнулся корпус

Ремонт печи должен выполнять только квалифицированный специалист по обслуживанию микроволновых печей.

 **НЕ** снимайте наружный корпус печи. Если печь неисправна и требует ремонта, или если вы сомневаетесь в ее исправности, выполните следующие действия.

- Отключите ее от сетевой розетки
- Обратитесь в ближайший сервисный центр

 Если необходимо поместить печь на временное хранение, выберите сухое не запыленное место.

**Причина:** Пыль и влага могут оказать неблагоприятное воздействие на рабочие детали печи.

 Данная микроволновая печь не предназначена для коммерческого использования.

### ЭНЕРГЕТИЧЕСКАЯ ЭФФЕКТИВНОСТЬ

Коэффициент полезного действия, %	55 %
Адрес и наименование лаборатории	Самсунг Электроникс Ко. Лтд. Республика Корея, 416 Маetan-3 Донг, Ыеонгтонг-Гу, Сувон, Кيونги-До
Характеристики энергетической эффективности определены согласно Приказу Министерства промышленности и торговли РФ от 29 апреля 2010 г. № 357	
На продукте присутствует наклейка с информацией о его энергетической эффективности ※ оборудование класса I	

## ТЕХНИЧЕСКИЕ ХАРАКТЕРИСТИКИ

Компания SAMSUNG постоянно совершенствует свою продукцию. Характеристики устройства и настоящая инструкция могут быть изменены без предварительного уведомления.

<b>Модель</b>	<b>FW77S / FW78S</b>
<b>Источник питания</b>	230 В — 50 Гц
<b>Потребление электроэнергии</b> Микроволновая печь	1250 Вт
<b>Производимая мощность</b>	100 Вт / 850 Вт (IEC-705)
<b>Рабочая частота</b>	2450 МГц
<b>Магнетрон</b>	OM75P(31)
<b>Метод охлаждения</b>	Двигатель вентилятора
<b>Размеры (Ш x В x Г)</b> Внешние Внутренняя камера печи	489 x 275 x 312 мм 330 x 211 x 291 мм
<b>Объем</b>	20 литров
<b>Вес</b> Нетто	Приблизительно 12.5 кг

Подлежит использованию по назначению  
в нормальных условиях  
Срок службы: 7 лет



**ПРИМЕЧАНИЕ**

**ПРИМЕЧАНИЕ**

РУССКИЙ





## ПРИМЕЧАНИЕ

## ПРИМЕЧАНИЕ

РУССКИЙ





**ПРИМЕЧАНИЕ**

**ПРИМЕЧАНИЕ**

РУССКИЙ





**AB57**

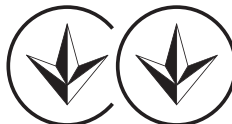

166



**KZ.O.02.0072**

- Сертификат : РОСС КR.AB57.B03221
- Срок действия : с 17.05.2010 по 16.05.2013

**ИЗГОТОВЛЕНО В Малайзии**  
**ИЗГОТОВИТЕЛЬ: САМСУНГ**  
**ТОВАР СЕРТИФИЦИРОВАН: АЛЬТТЕСТ**  
**АДРЕС:**

Самсунг Электроникс (М)  
 Сди.Бхд.(СЕМА),Лот 2,Лебух 2,Норд Кланг  
 Стрэйтс,Эриа 21,Индастриал Ларк,42000 Порт  
 Кланг,Селангор,Малайзия.

Импортер в России: ООО "Самсунг Электроникс  
 Рус Компани", 125009, г. Москва, Большой  
 Гнезниковский переулок, дом 1, строение 2

В СЛУЧАЕ ВОЗНИКНОВЕНИЯ ВОПРОСОВ ИЛИ КОММЕНТАРИЕВ

СТРАНА	ТЕЛЕФОН	ВЕБ-УЗЕЛ
RUSSIA	8-800-555-55-55	www.samsung.com
GEORGIA	0-800-555-555	
ARMENIA	0-800-05-555	
AZERBAIJAN	088-55-55-555	
KAZAKHSTAN	8-10-800-500-55-500(GSM: 7799)	
UZBEKISTAN	8-10-800-500-55-500	
KYRGYZSTAN	00-800-500-55-500	
TADJIKISTAN	8-10-800-500-55-500	
Mongolia	+7-800-555-55-55	
BELARUS	810-800-500-55-500	
MOLDOVA	0-800-614-40	
UKRAINE	0-800-502-000	www.samsung.com/ua (Ukrainian) www.samsung.com/ua_ru (Russian)

**Код: DE68-04135B**





FW77S  
FW78S

# Мікрохвильова піч

Інструкція користувача і  
посібник із приготування їжі

**Planet  
First** 100 %  
Recycled Paper

Цей посібник виготовлено виключно із переробленого паперу.

уявіть **МОЖЛИВОСТІ**

Дякуємо за придбання цього виробу компанії  
Samsung. Зареєструйте свій виріб на веб-сайті  
[www.samsung.com/register](http://www.samsung.com/register)

**SAMSUNG**





## ЗМІСТ

Піч.....	2
Панель керування.....	3
Приладдя.....	3
Користування цією інструкцією.....	4
Важлива інформація з техніки безпеки.....	4
Пояснення символів і піктограм.....	4
Правила техніки безпеки для уникнення можливого надмірного впливу енергії мікрохвиль.....	4
Важливі інструкції з техніки безпеки.....	5
Правильна утилізація виробу (Відходи електричного та електронного обладнання).....	7
Встановлення мікрохвильової печі.....	8
Інструкції зі встановлення мікрохвильової печі.....	8
Встановлення часу.....	11
Автоматична функція заощадження електроенергії.....	11
Що робити в разі виникнення питань або сумнівів.....	11
Приготування/Розігрівання.....	12
Рівень потужності.....	12
Зупинка приготування їжі.....	12
Регулювання часу приготування.....	13
Використання функції усунення запахів.....	13
Встановлення режиму заощадження електроенергії.....	13
Використання режиму автоматичного розігрівання.....	13
Параметри режиму автоматичного розігрівання.....	14
Використання режиму автоматичного швидкого розмороження.....	14
Параметри автоматичного швидкого розмороження.....	14
Використання функції автоматичного приготування на парі.....	15
Параметри автоматичного приготування на парі.....	15
Параметри приготування на парі в ручному режимі.....	16
Налаштування часу витримки.....	17
Використання функції пам'яті.....	17
Вимкнення звукового сигналу.....	18
Блокування мікрохвильової печі для безпеки.....	18
Посібник із вибору посуду.....	18
Чищення мікрохвильової печі.....	19
Зберігання та ремонт мікрохвильової печі.....	20
Технічні характеристики.....	20

## ПІЧ

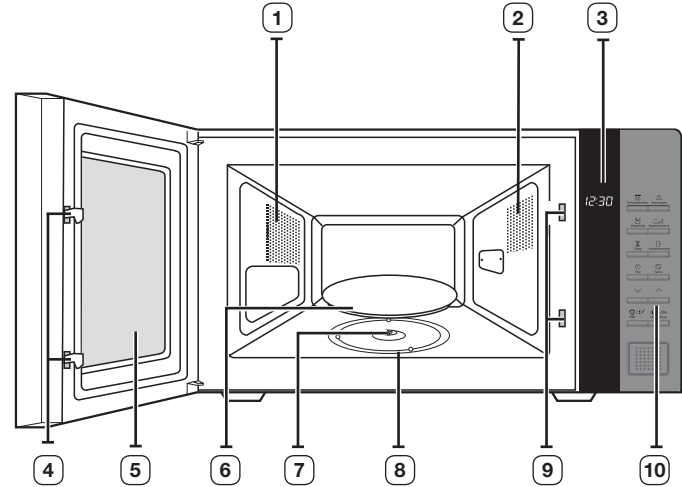

- |                        |                                  |
|------------------------|----------------------------------|
| 1. ВЕНТИЛЯЦІЙНІ ОТВОРИ | 6. СКЛЯНА ТАРИЛКА                |
| 2. ОСВІТЛЕННЯ          | 7. МУФТА                         |
| 3. ДИСПЛЕЙ             | 8. РОЛИКОВА ОПОРА                |
| 4. ЗАМКИ ДВЕРЦЯТ       | 9. ОТВОРИ БЛОКУВАЛЬНИХ КОНТАКТІВ |
| 5. ДВЕРЦЯТА            | 10. ПАНЕЛЬ КЕРУВАННЯ             |





## ПАНЕЛЬ КЕРУВАННЯ

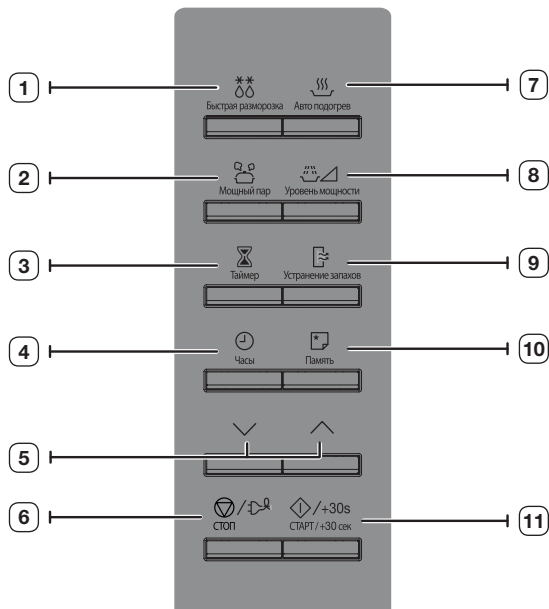

- |  |  |
|--|--|
| 1. КНОПКА АВТОМАТИЧНОГО ШВИДКОГО РОЗМОРОЖЕННЯ                                    | 6. КНОПКА ЗУПИНКИ/ РЕЖИМУ ЗАОЩАДЖЕННЯ ЕЛЕКТРОЕНЕРГІЇ |
| 2. ВИБІР АВТОМАТИЧНОГО РЕЖИМУ ПРИГОТУВАННЯ НА ПАРІ                               | 7. ВИБІР РЕЖИМУ АВТОМАТИЧНОГО РОЗІГРІВАННЯ           |
| 3. КНОПКА НАЛАШТУВАННЯ ЧАСУ ПРИГОТУВАННЯ   | 8. ВИБІР РЕЖИМУ МІКРОХВИЛЬ/ РІВНЯ ПОТУЖНОСТІ         |
| 4. КНОПКА НАЛАШТУВАННЯ ЧАСУ  | 9. КНОПКА УСУНЕННЯ ЗАПАХІВ                           |
| 5. КНОПКА ЗБІЛЬШЕННЯ (↑) / ЗМЕНШЕННЯ (↓) (час приготування, вага, розмір порції) | 10. КНОПКА ПРОГРАМУВАННЯ                             |
|  | 11. КНОПКА ПУСКУ                                     |

## ПРИЛАДДА

Залежно від придбаної моделі в комплекті постачаються декілька аксесуарів, які можна використовувати в різний спосіб.

- 1. Муфта**, яка вже закріплена на валу мотора в основі печі.

**Призначення:** Муфта обертає скляну тарілку.

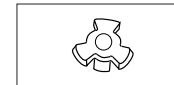

- 2. Роликова опора**, яка кріпиться в центрі печі.

**Призначення:** Роликова опора підтримує скляну тарілку.



- 3. Скляна тарілка**, яку ставлять на роликову опору так, щоб центр був з'єднаний із муфтою.

**Призначення:** Скляна тарілка служить як поверхня для приготування; її можна легко вийняти і почистити.

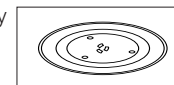

- 4. Посудина для приготування на парі**, дивіться стор. 15.

**Призначення:** Використовуйте для цього режиму пластикову посудину для приготування на парі.

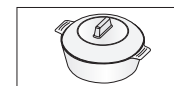

-  НЕ можна користуватися мікрохвильовою піччю, якщо не встановлено роликової опори і скляної тарілки.

## КОРИСТУВАННЯ ЦІЄЮ ІНСТРУКЦІЄЮ

Ви придбали мікрохвильову піч компанії SAMSUNG. В інструкції користувача міститься корисна інформація щодо приготування їжі в цій мікрохвильовій печі:

- Правила техніки безпеки
- Відповідні приладдя і посуд для приготування їжі
- Корисні поради щодо приготування
- Поради щодо приготування

## ВАЖЛИВА ІНФОРМАЦІЯ З ТЕХНІКИ БЕЗПЕКИ

### ВАЖЛИВІ ІНСТРУКЦІЇ З ТЕХНІКИ БЕЗПЕКИ

#### УВАЖНО ПРОЧИТАЙТЕ І ЗБЕРІГАЙТЕ ДЛЯ ДОВІДКИ В МАЙБУТНЬОМУ.

Перш ніж використовувати піч, упевніться, що дотримано поданих далі вказівок.

- Використовуйте пристрій лише за призначенням, як описано в цьому посібнику. Попередження та важлива інформація з техніки безпеки, викладені в цьому посібнику, не описують усі можливі умови та ситуації, які можуть трапитись. Під час встановлення, обслуговування й експлуатації цього пристрою користувач повинен керуватися здоровим глуздом та бути уважним і обережним.
- Ці інструкції стосуються різних моделей мікрохвильових печей, тому характеристики вашої печі можуть дещо відрізнятись від описаних у цьому посібнику, а також не всі знаки попередження можуть стосуватися вашої печі. В разі виникнення запитань або проблем звертайтеся до найближчого центру обслуговування на веб-сайт [www.samsung.com](http://www.samsung.com), де можна знайти додаткову інформацію та технічну підтримку.
- Ця мікрохвильова піч передбачена для розігрівання їжі. Вона призначена виключно для побутового використання. Не нагрівайте тканини будь-якого типу чи пакети із зернами, оскільки це може призвести до отримання опіків або пожежі. Виробник не нестиме відповідальність за шкоду, яка виникла внаслідок неналежного або неправильного використання пристрою.
- Якщо не підтримувати піч у чистоті, можливе пошкодження покриття печі, що призведе до скорочення терміну служби печі та може стати причиною виникнення небезпечних ситуацій.

## ПОЯСНЕННЯ СИМВОЛІВ І ПІКТОГРАМ



ПОПЕРЕДЖЕННЯ

Ризиковані дії чи недотримання заходів безпеки, які можуть призвести до **серйозної травми або смерті користувача**.



УВАГА

Ризиковані дії чи недотримання заходів безпеки можуть призвести до **отримання незначної травми або пошкодження майна**.



Попередження; небезпека пожежі



Попередження; гаряча поверхня



Попередження; електрика



Попередження; вибухонебезпечна речовина



НЕ намагайтеся виконати цю дію.



Чітко дотримуйтеся вказівок.



НЕ розбирайте виріб.



Вийміть штепсель із розетки.



НЕ торкайтесь.



Перевірте, чи виріб заземлено, щоб уникнути ураження електричним струмом.



Зателефонуйте до центру обслуговування по допомогу.



Примітка



Важлива інформація

## ПРАВИЛА ТЕХНІКИ БЕЗПЕКИ ДЛЯ УНИКНЕННЯ МОЖЛИВОГО НАДМІРНОГО ВПЛИВУ ЕНЕРГІЇ МІКРОХВИЛЬ.

Недотримання цих запобіжних заходів може призвести до шкідливого впливу мікрохвильового випромінювання на організм.

- За жодних обставин не можна користуватися піччю з відкритими дверцятами, псувати блокувальні контакти (замки дверцят) або вставляти будь-що в отвори блокувальних контактів.
- НЕ вставляйте нічого між дверцятами та передньою панеллю печі і не допускайте накопичення часточок продуктів або миючих засобів на ущілюючих поверхнях. Підтримуйте дверцята та їх ущілюючі поверхні в чистоті, протираючи їх після використання печі слотчатку вологою, а потім м'якою сухою ганчіркою.
- НЕ використовуйте несправну піч, доки її не полагодить кваліфікований спеціаліст із мікрохвильових печей, який пройшов відповідну підготовку в компанії-виробника. Особливо важливо, щоб дверцята печі надійно закривались і не було жодних пошкоджень.



- (1) самих дверцят (погнути)  
 (2) завіс дверцят (зламани або ослаблені)  
 (3) ущільнювачів дверцят та ущільнюючих поверхонь
- (f) Регулювати чи ремонтувати піч може лише кваліфікований спеціаліст із мікрохвильових печей, який пройшов відповідну підготовку в компанії-виробника.

Цей виріб є пристроєм 2-ї групи класу В, що працює в діапазоні ISM. Друга група включає всі пристрої, які працюють в діапазоні ISM, у яких виробляється та/або використовується радіочастотна енергія у вигляді електромагнітного випромінювання для обробки матеріалів, а також електроерозійні верстати (EDM) та пристрої для електродугового зварювання. Пристрої класу В призначені для побутового використання та в установках, під'єднаних до електромережі з низькою напругою.

## ВАЖЛИВІ ІНСТРУКЦІ З ТЕХНІКИ БЕЗПЕКИ

Постійно дотримуйтесь цих заходів безпеки.

<b>ПОПЕРЕДЖЕННЯ</b>					
	Лише кваліфікований спеціаліст може змінювати або ремонтувати мікрохвильову піч.	✓	✓	✓	✓
	Не розігрівайте рідини або продукти у щільно закритій емності у режимі мікрохвиль.	✓	✓	✓	✓
	Задля безпеки не застосовуйте для чищення засоби, які використовують воду під високим тиском чи пару.	✓	✓	✓	✓
	Не встановлюйте цей пристрій біля обігрівачів і легкозаймистих матеріалів, у місці з високим вмістом жиру, вологому або запаленому місці, під прямим сонячним промінням і водою (дощем), чи місцях де може витікати газ; на нерівній поверхні.	✓	✓	✓	✓
	Цей пристрій слід належно заземлити відповідно до місцевих і національних норм.	✓	✓	✓	✓
	Зі штепселя та місць контактів слід усунути всі чужорідні речовини, наприклад пил або вологу, сухою ганчіркою.	✓	✓	✓	✓
	Не тягніть і сильно не згинайте кабель живлення, не ставте на нього важкі предмети.	✓	✓	✓	✓
	У випадку витікання газу (пропану, зрідженого нафтового газу тощо) негайно перевірте приміщення, не торкаючись штепселя.	✓	✓	✓	✓
	Не торкайтеся штепселя вологими руками.	✓	✓	✓	✓
	Не вимикайте пристрій, виймаючи штепсель із розетки під час роботи пристрою.	✓	✓	✓	✓

	Не пхайте пальці або сторонні предмети у піч. Якщо будь-яка чужорідна речовина, наприклад вода, потрапить у пристрій, від'єднайте його від електромережі та зверніться до найближчого центру обслуговування.	✓	✓	✓	✓
	Не тисніть надмірно та не стукайте по пристрою.	✓	✓	✓	✓
	Не ставте піч на крихкі предмети, наприклад умивальник чи скляний предмет (тільки для невбудованих моделей).	✓	✓	✓	✓
	Не використовуйте для чищення пристрою бензол, розчинники, спиртві засоби, пароочисні засоби і засоби з розпилювачем.	✓	✓	✓	✓
	Упевніться, що напруга, частота і струм мережі відповідають технічним характеристикам виробу.	✓	✓	✓	✓
	Надіжно під'єднайте штепсель до мережі. Не використовуйте адаптер для кількох штепселів, кабель-подовжувач або електричний трансформатор.	✓	✓	✓	✓
	Не зачіпайте кабель живлення за металевий об'єкт, не затискайте кабель між предметами і не кладіть його позаду печі.	✓	✓	✓	✓
	Не використовуйте пошкоджений штепсель, пошкоджений кабель живлення або ненадійно закріплену розетку. Якщо штепсель або кабель живлення пошкоджені, одразу зверніться до найближчого центру обслуговування.	✓	✓	✓	✓
	Пристрої не призначено для керування за допомогою зовнішнього таймера або окремої системи дистанційного керування.	✓	✓	✓	✓
	Не лийте і не розпилюйте воду на або у піч.	✓	✓	✓	✓
	Не ставте предмети на або всередину печі, на дверцята печі.	✓	✓	✓	✓
	Не розпилюйте летючі речовини, наприклад інсектициди, на поверхню печі.	✓	✓	✓	✓
	За малими дітьми слід наглядати, щоб вони не бавились із пристроєм. Не підпускайте дітей близько, коли відкриваєте чи закриваєте дверцята, оскільки вони можуть вдаритися об дверцята чи притиснути собі пальці.	✓	✓	✓	✓
	Цей пристрій не розраховано для встановлення у транспортних засобах, трейлерах тощо.	✓	✓	✓	✓
	Не зберігайте легкозаймисті матеріали в печі. Особливо будьте уважні під час розігрівання страв або напоїв, які містять алкоголь, оскільки пари алкоголю можуть контактувати з гарячими частинами печі.	✓	✓	✓	✓
	Мікрохвильову піч слід ставити лише на полицю або на шафку, в жодному разі не в шафку (тільки для невбудованих моделей).	✓	✓	✓	✓

★	<b>ПОПЕРЕДЖЕННЯ.</b> Пристрій і його легкодоступні частини нагріваються під час використання. Уникайте контакту з нагрівальними елементами. Дітей до 8 років, які не перебувають під постійним наглядом дорослих, не слід підпускати до пристрою.	✓	✓	✓	✓
★	<b>ПОПЕРЕДЖЕННЯ.</b> Діти можуть користуватися піччю без нагляду дорослих лише, якщо попередньо отримали відповідні вказівки, можуть безпечно користуватися піччю і усвідомлюють небезпеку від неправильного користування.	✓	✓	✓	✓
★	Діти, старші 8 років, особи з обмеженими фізичними, сенсорними або розумовими можливостями, чи особи, які не мають достатнього досвіду чи знань, можуть користуватися пристроєм лише, якщо перебувають під наглядом або навчені безпечно користуватися пристроєм і усвідомлюють небезпеку від неправильного користування. Не дозволяйте дітям бавитися з цим пристроєм. Чистити та обслуговувати пристрій діти можуть лише під наглядом дорослих.	✓	✓	✓	✓
☐	<b>ПОПЕРЕДЖЕННЯ.</b> Якщо пошкоджено дверцята або ущільнювачі дверцят, піч не можна використовувати до тих пір, поки її не полагодить спеціаліст.	✓	✓	✓	✓
☐	<b>ПОПЕРЕДЖЕННЯ.</b> Для осіб, які не є спеціалістами, небезпечно проводити обслуговування та ремонт, що включає зняття кришки, яка захищає від впливу мікрохвиль.	✓	✓	✓	✓
☐	<b>ПОПЕРЕДЖЕННЯ.</b> Перед заміною лампи пристрій потрібно вимкнути, щоб уникнути небезпеки ураження електричним струмом.	✓	✓	✓	✓
☐	<b>ПОПЕРЕДЖЕННЯ.</b> Рідини та інші продукти не можна розгрівати в щільно закритих ємностях, оскільки вони можуть вибухнути.	✓	✓	✓	✓
☐	<b>ПОПЕРЕДЖЕННЯ.</b> Доступні частини пристрою можуть сильно нагріватися. Для уникнення опіків малих дітей не можна допускати до пристрою.	✓	✓	✓	✓
★	<b>ПОПЕРЕДЖЕННЯ.</b> Під час розгрівання напоїв у печі існує небезпека раптового закипання рідини, тому необхідно обережно поводитися з наповненим рідиною посудом. Для уникнення такої ситуації ЗАВЖДИ дотримуйтеся часу витримки після вимкнення печі не менше 20 секунд, щоб температура вирівнялася по всьому об'єму рідини. Помішуйте страву під час підігрівання, якщо необхідно, і ЗАВЖДИ перемішуйте після підігрівання. У разі опіку дотримуйтеся цих інструкцій із надання ПЕРШОЇ ДОПОМОГИ. <ul style="list-style-type: none"> <li>• Занурте обпечене місце в холодну воду щонайменше на 10 хвилин.</li> <li>• Накладіть на обпечену ділянку чисту суху пов'язку.</li> <li>• Не наносьте на обпечену ділянку жодних кремів, олій чи лосьйонів.</li> </ul>	✓	✓	✓	✓

★	Під час використання пристрій нагрівається. Уникайте контакту з нагрівальними елементами всередині мікрохвильової печі.	✓	✓	✓	✓
★	<b>ПОПЕРЕДЖЕННЯ.</b> Щоб запобігти опікам, вміст пляшок із молоком і баночок із дитячим харчуванням необхідно перемішувати та збовтувати, а також перевіряти його температуру перед годуванням дитини.	✓	✓	✓	✓
★	Пристрій не призначений для використання особами (включаючи дітей) з обмеженими фізичними, сенсорними чи розумовими можливостями або особами, які не мають достатнього досвіду чи знань, якщо вони перебувають без нагляду відповідальної за їхню безпеку особи або не навчені безпечно користуватися пристроєм.	✓	✓	✓	✓
★	Цю піч потрібно встановлювати у правильному напрямку і на такій висоті, щоб отримати легкий доступ до камери і панелі керування.	✓	✓	✓	✓
★	Перш ніж використовувати піч вперше, слід підігріти в ній воду протягом 10 хвилин.	✓	✓	✓	✓
★	Мікрохвильова піч має бути розташована так, щоб забезпечити вільний доступ до розетки. Якщо з печі чути незрозумілий шум, запах горілого чи видно дим, негайно від'єднайте штепсель від мережі та зверніться до найближчого центру обслуговування.	✓	✓	✓	✓
☐	В режимі чищення поверхні печі можуть нагріватися більше, ніж звичайно, і не слід допускати дітей близько до печі (тільки для моделей із функцією чищення).	✓	✓	✓	✓
☐	Перед увімкненням режиму чищення необхідно видалити рештки продуктів чи рідини, а також перевірити у відповідному посібнику, які предмети можна залишити в печі на час роботи режиму чищення (тільки для моделей із функцією чищення).	✓	✓	✓	✓
★	Пристрій слід встановлювати таким чином, щоб його можна було відключити від мережі після встановлення. Для відключення пристрою використовуйте штекер, який має бути легкодоступним, або перемикач, встановлений у фіксовану проводку згідно правил (тільки для вбудованої моделі).	✓	✓	✓	✓
☐	Якщо кабель живлення пошкоджено, задля уникнення небезпеки його має замінити виробник, працівник служби обслуговування чи кваліфікований спеціаліст.	✓	✓	✓	✓
☐	<b>ПОПЕРЕДЖЕННЯ.</b> Коли мікрохвильова піч працює в комбінованому режимі, діти можуть користуватися нею тільки під наглядом дорослих через високі температури.	✓	✓	✓	✓
☐	Під час роботи пристрою доступні поверхні можуть бути гарячими.	✓	✓	✓	✓



	Під час роботи пристрою дверцята і зовнішні поверхні можуть бути гарячими.	✓		
<b>УВАГА</b>				
	Використовуйте лише ті предмети, які призначені для мікрохвильових печей; НЕ використовуйте жодних металевих ємностей, столового посуду із золотою чи срібною оправою, шампури, виделки тощо. Знімайте металеві затискачі з паперових чи пластикових пакетів. Причина: можуть виникати електричні розряди та іскри, що може спричинити пошкодження печі.	✓	✓	✓
	Під час розігрівання їжі у пластиковому чи паперовому посуді необхідно час від часу заглядати в піч, оскільки посуд може загорітися.	✓	✓	
	Не використовуйте мікрохвильову піч для сушіння газет чи одягу.	✓	✓	✓
	Невелику кількість їжі ставте на недовгий час, щоб не перегріти її, і щоб вона не закипала.	✓	✓	✓
	Якщо побачите чи почуєте дим, вимкніть піч і від'єднайте кабель від розетки. Не відкривайте дверцята, щоб полум'я згасло без доступу кисню.	✓	✓	✓
	Піч необхідно регулярно чистити і видаляти з неї залишки продуктів.	✓	✓	✓
	Не занурюйте кабель живлення або штепсель у воду, а також уникайте контакту кабелю живлення з гарячими поверхнями.	✓	✓	
	Не можна розігрівати в мікрохвильовій печі яйця у шкаралупі або неочищені круто зварені яйця, оскільки вони можуть вибухнути навіть після закінчення підігрівання; також не можна розігрівати герметично закриті пляшки та банки, вакуумні упаковки, контейнери, горіхи в шкаралупі, помідори тощо.		✓	✓
	Не накривайте вентиляційні отвори тканиною або папером. Вони можуть загорітися від гарячого повітря, яке виходить із печі. Піч може також перегрітись і вимкнутись автоматично; не вмикайте піч, доки вона достатньо не охолоне.	✓	✓	
	Коли виймаєте посуд із печі, завжди використовуйте спеціальні рукавиці, щоб уникнути опіків.		✓	
	Не торкайтеся нагрівальних елементів або внутрішніх стінок печі, доки піч не охолоне.		✓	
	Помішуйте рідину під час розігрівання або після розігрівання і дайте їй охолонути щонайменше 20 секунд, щоб запобігти її раптовому закипанню.		✓	

	Відкривайте дверцята, стоячи на відстані витягнутої руки від печі, щоб запобігти отриманню опіків від гарячого повітря або пари, що виходять із печі.			✓	
	Не вмикайте мікрохвильову піч, коли вона порожня. В цілях безпеки мікрохвильова піч автоматично вимкнеться через 30 хвилин роботи. Рекомендовано постійно зберігати склянку води всередині печі для поглинання мікрохвильової енергії у випадку випадкового увімкнення печі.		✓		✓
	Не використовуйте для миття скла жорсткі абразивні миючі засоби та гострі металеві шкребки, оскільки можна подряпати поверхню, що може спричинити дроблення скла.		✓		✓
	Встановлюйте піч, дотримуючись належної відстані від стіни чи інших предметів, як зазначено у цьому посібнику (дивіться розділ «Встановлення мікрохвильової печі»).		✓		✓
	Будьте уважні, коли підключаєте інші електропристрої до розетки біля печі.	✓	✓	✓	



## ПРАВИЛЬНА УТИЛІЗАЦІЯ ВИРОБУ (ВІДХОДИ ЕЛЕКТРИЧНОГО ТА ЕЛЕКТРОННОГО ОБЛАДНАННЯ)

(Стосується країн, в яких запроваджено системи розподіленої утилізації)

Ця позначка на виробі, аксесуарах або в документації до них вказує, що виріб, а також відповідні електронні аксесуари (наприклад, зарядний пристрій, гарнітура, USB-кабель) не можна викидати разом із побутовим сміттям після завершення терміну експлуатації. Щоб запобігти можливій шкоді довкіллю або здоров'ю людини через неконтрольовану утилізацію, утилізуйте це обладнання окремо від інших видів відходів, віддаючи його на переробку та уможливаючи таким чином повторне використання матеріальних ресурсів.

Фізичні особи можуть звернутися до продавця, у якого було придбано виріб, або до місцевого урядового закладу, щоб отримати відомості про місця та способи нешкідливої для довкілля вторинної переробки виробу.

Корпоративним користувачам слід звернутися до свого постачальника та перевірити правила й умови договору про придбання. Цей виріб потрібно утилізувати окремо від інших промислових відходів.





## ВСТАНОВЛЕННЯ МІКРОХВИЛЬОВОЇ ПЕЧІ

1. Вийміть із печі всі пакувальні матеріали.  
Встановіть роликову опору і скляну тарілку.  
Упевніться, що тарілка вільно обертається.

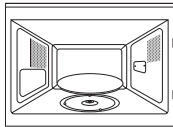

2. Мікрохвильова піч має бути розташована так, щоб забезпечити вільний доступ до розетки.

- ☛ Якщо пошкоджено кабель живлення, його необхідно замінити на спеціальний кабель або кабель у зборі, який можна придбати в компанії-виробника або її агента з обслуговування.  
З міркувань особистої безпеки під'єднайте кабель до 3-контактної заземленої розетки мережі змінного струму 230 В, 50 Гц. Якщо кабель живлення пошкоджено, його слід замінити спеціальним кабелем.
- ☛ Не встановлюйте мікрохвильову піч у спекотному або вологому місці, наприклад поряд зі звичайною кухонною плитою або радіатором опалення. Необхідно враховувати характеристики живлення печі; будь-який подовжувач має відповідати тим самим вимогам, що й кабель живлення з комплектації. Перед першим використанням мікрохвильової печі протріть внутрішні поверхні та ущільнювач дверцят вологою ганчіркою.

## ІНСТРУКЦІЇ ЗІ ВСТАНОВЛЕННЯ МІКРОХВИЛЬОВОЇ ПЕЧІ

Цей пристрій відповідає вимогам Європейського Союзу.

Утилізація упаковки і пристрою

Упаковка цього пристрою підлягає повторній переробці.

Можуть використовуватись такі матеріали:

- картон;
- поліетиленова плівка;
- полістирол без фреону (твердий пінопласт).

Утилізуйте ці матеріали у відповідальний спосіб відповідно до державних норм.

Органи влади можуть надати інформацію щодо утилізації використаних побутових пристроїв у відповідний спосіб.

### Безпека

Пристрій має під'єднувати лише кваліфікований технік.

Мікрохвильову піч розроблено для домашнього використання.

Її потрібно використовувати виключно для приготування їжі.

Пристрій нагрівається під час використання і залишається гарячим після використання.

Будьте уважні у випадку перебування поблизу пристрою дітей.

Встановлення поблизу звичайної духовки.

- Якщо мікрохвильову піч слід встановити поблизу звичайної духовки, між ними потрібно залишити достатньо місця для запобігання їхньому перегріванню, оскільки навколо може бути дуже висока температура. Очевидно, важливо ретельно дотримуватись інструкцій виробника зі встановлення звичайної духовки.

- Вбудовану мікрохвильову піч не можна встановлювати над звичайною духовкою, оскільки систему охолодження мікрохвильової печі може бути порушено гарячим повітрям зі звичайної духовки.

### Підключення до електромережі

Живлення, до якого під'єднується пристрій, має відповідати національним і місцевим нормам.

Щоб створити постійне з'єднання, упевніться, що застосовується багатополісний перемикач з відстанню між контактами щонайменше 3 мм.





### Розміри для встановлення

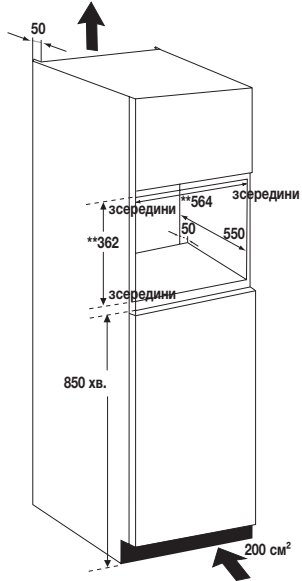
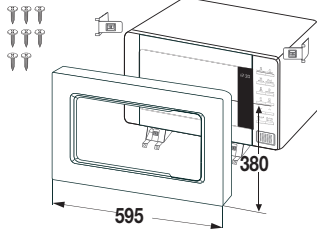

# Шаблон

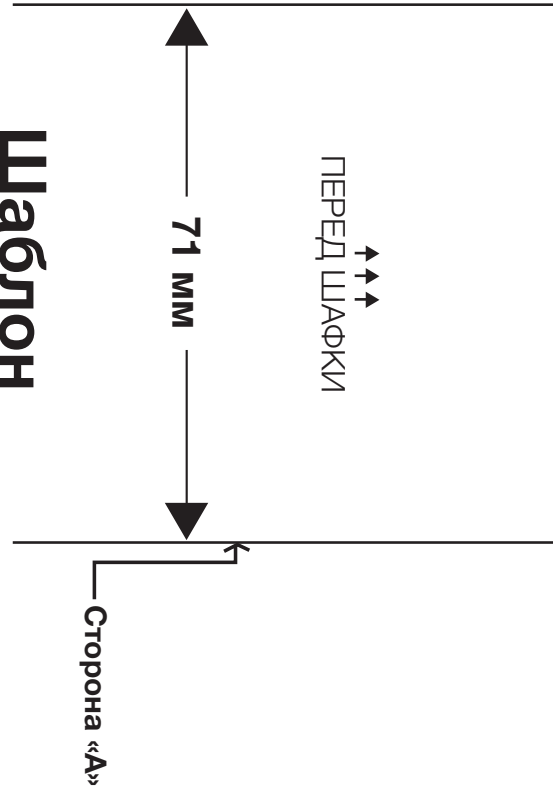

УКРАЇНСЬКА

1. Щоб просвердлити отвори, використовуйте 3-мм свердло. Закрутіть гвинти у монтажний кронштейн. (Малюнок 1)
2. Поставте мікрохвильову піч у шафку. (Малюнок 2)
3. Використайте шаблон, щоб встановити основу кронштейна на відстані 71 мм від сторони «А» шафки. (Малюнок 3)
4. Щоб просвердлити отвори, використовуйте 3-мм свердло. Закрутіть гвинти у основу кронштейна. (Малюнок 4)
5. Прикріпіть компоненти. (Малюнок 5)
6. Виконайте електричне з'єднання. Перевірте, чи пристрій працює.



Малюнок1



Малюнок2

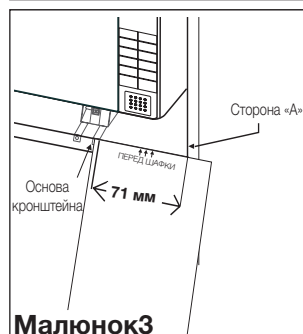

Малюнок3

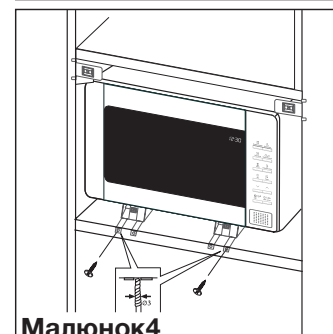

Малюнок4

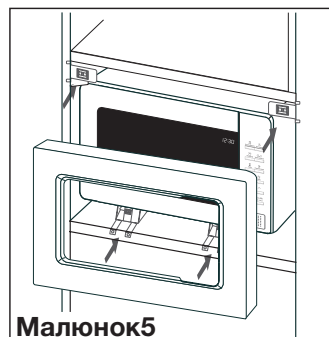

10 Малюнок5





## ВСТАНОВЛЕННЯ ЧАСУ

Придбана вами мікрохвильова піч має вмонтований годинник. Після подачі живлення на дисплеї автоматично з'явиться індикація «:0», «88:88» або «12:00». Встановіть поточний час. Час може відображатися як у 24-годинному, так і в 12-годинному форматі. Годинник необхідно налаштувати.

- коли вперше встановлюєте придбану мікрохвильову піч;
- Після збою електроживлення.

Не забудьте перевстановити годинник у разі переходу з літнього часу на зимовий, і навпаки.

### 1. Щоб показувати час у...

24-годинному форматі

12-годинному форматі

Натисніть кнопку **Clock (Годинник)** (⌚) один або два рази.



### 2. Встановіть години за допомогою кнопок $\vee$ і $\wedge$ .

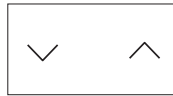

### 3. Натисніть кнопку (⌚).



### 4. Встановіть хвилини за допомогою кнопок $\vee$ і $\wedge$ .



### 5. Натисніть кнопку (⌚).



## АВТОМАТИЧНА ФУНКЦІЯ ЗАОЩАДЖЕННЯ ЕЛЕКТРОЕНЕРГІЇ

Якщо ви не виберете жодної функції, коли пристрій перебуває посеред процесу налаштування або увімкнено тимчасовий режим зупинки, функцію буде скасовано, і за 25 хвилин з'явиться годинник.

## ЩО РОБИТИ В РАЗІ ВИНИКНЕННЯ ПИТАНЬ АБО СУМНІВІВ

Якщо у вас виникла будь-яка з нижченаведених проблем, спробуйте подані вирішення.

### Це звичайне явище.

- Конденсація вологи всередині печі.
- Повітряний потік навколо дверцят і зовнішнього корпусу.
- Світлові відблиски навколо дверцят і зовнішнього корпусу.
- Пара, яка виходить по периметру дверцят або з вентиляційних отворів.

### Після натиснення кнопки (⏏) піч не працює.

- Перевірте, чи повністю закриті дверцята.

### Зовсім не відбувається приготування їжі.

- Перевірте, чи правильно встановлено таймер і/або натиснуто кнопку (⏏).
- Перевірте, чи закриті дверцята.
- Перевірте, чи не первантажено електричну мережу, що спричинило до згоряння плавкого запобіжника або спрацювання автоматичного переривача.

### Страва не готова або надто запечена.

- Перевірте, чи правильно вибрано час приготування для цього типу продуктів.
- Перевірте, чи вибрано правильний рівень потужності.

### Всередині печі помітні іскри і чути потрескування (іскріння).

- Перевірте, чи не використовується посуд із металевим оздобленням.
- Перевірте, чи не залишено в печі виделку або інший металевий предмет.
- Перевірте, чи не знаходиться алюмінієва фольга надто близько до внутрішніх стінок.

### Піч створює перешкоди для радіоприймачів і телевізорів.

- Під час роботи печі можна спостерігати незначні перешкоди у роботі радіоприймачів чи телевізорів. Це звичайне явище. Щоб вирішити цю проблему, встановлюйте піч подалі від телевізорів, радіоприймачів та антен.
- Якщо мікропроцесор мікрохвильової печі реагує на перешкоди, відображення на дисплеї може згаснути або збитися. Щоб вирішити цю проблему, від'єднайте вилку кабелю живлення від розетки і вставте її знову. Ще раз встановіть час.

Якщо ці інструкції не допоможуть усунути проблему, зверніться до магазину, в якому придбано піч, або в найближчий центр обслуговування компанії SAMSUNG.



## ПРИГОТУВАННЯ/РОЗІГРІВАННЯ



Нижче пояснено, як правильно приготувати або розігріти їжу. ЗАВЖДИ перевіряйте встановлені вами режими, перед тим як залишити піч без нагляду. Спершу помістіть їжу в центр скляної тарілки. Потім закрийте дверцята.

1. Натисніть кнопку .

**Результат:** На дисплеї відобразиться індикація 850 Вт (максимальна потужність приготування).

Виберіть відповідний рівень потужності ще раз натиснувши кнопку , доки на дисплеї не з'явиться необхідний рівень потужності у ватах. Дивіться таблицю рівнів потужності.



2. Встановіть необхідний час приготування за допомогою кнопок  та .

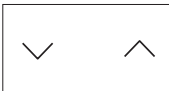

3. Натисніть кнопку .

**Результат:** Всередині печі засвітиться світло, і тарілка почне крутитися.

- 1) Починається приготування їжі, і коли воно завершиться, піч подасть чотири звукові сигнали.
- 2) Перед цим тричі лунатиме звуковий сигнал, що нагадує про закінчення приготування (по одному з інтервалом в одну хвилину).
- 3) На дисплеї знову з'явиться відображення поточного часу.

 **Ніколи** не вмикайте порожню мікрохвильову піч.

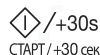

 Якщо потрібно розігріти їжу протягом короткого часу на максимальній потужності (850 Вт), просто натисніть кнопку **+30 сек** по одному разу для кожних 30 секунд часу приготування. Піч відразу почне роботу.



## РІВЕНЬ ПОТУЖНОСТІ

Можна вибрати один із нижченаведених рівнів потужності.

Рівень потужності	Вихідна потужність
	МІКРОХВИЛИ
ВИСОКИЙ	850 Вт
ВИЩЕ СЕРЕДНЬОГО	600 Вт
СЕРЕДНІЙ	450 Вт
НИЖЧЕ СЕРЕДНЬОГО	300 Вт
РОЗМОРОЖЕННЯ (❄️)	180 Вт
НИЗЬКИЙ/НЕ ДАВАТИ ОХОЛОНУТИ	100 Вт

-  Якщо вибрати високий рівень потужності, то час приготування необхідно зменшити.
-  Якщо вибрати низький рівень потужності, то час приготування необхідно збільшити.

## ЗУПИНКА ПРИГОТУВАННЯ ЇЖІ

Зупинити процес приготування можна в будь-який час, щоб проконтролювати приготування їжі.

1. Щоб призупинити тимчасово. Відкрийте дверцята.

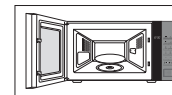

**Результат:** Приготування їжі зупиняється. Щоб продовжити приготування, закрийте дверцята і ще раз натисніть кнопку .



2. Щоб зупинити повністю. Натисніть кнопку .

**Результат:** Приготування їжі припиняється. Щоб скасувати задані параметри режиму приготування, знову натисніть кнопку **Зупинити** .



-  Щоб скасувати будь-які задані параметри режимів приготування до початку приготування, просто натисніть кнопку **Зупинити** .

## РЕГУЛЮВАННЯ ЧАСУ ПРИГОТУВАННЯ

Залишковий час приготування можна збільшити, натискаючи кнопку «+30 сек» по одному разу для кожних 30 секунд, які ви хочете додати.

Натисніть кнопку **+30 сек** по одному разу для кожних 30 секунд, які потрібно додати.



## ВИКОРИСТАННЯ ФУНКЦІЇ УСУНЕННЯ ЗАПАХІВ

Використовуйте цю функцію після закінчення приготування продуктів із різким запахом або за значного задимлення всередині печі.

Після цього натисніть кнопку **Усування запахів** (☼). По завершенню роботи ви почуєте чотири звукові сигнали.



Час усунення запахів запрограмований на заводі на 5 хвилин. Його можна збільшувати з кроком у 30 секунд за допомогою кнопки **+30 сек**.

Максимальний час усунення запахів становить 15 хвилин.

## ВСТАНОВЛЕННЯ РЕЖИМУ ЗАОЩАДЖЕННЯ ЕЛЕКТРОЕНЕРГІЇ

Піч обладнано функцією заощадження електроенергії. Ця система дозволяє заощадити електроенергію, коли піч не використовується.

- Натисніть кнопку **режиму енергозаощадження** (⏻).
- Щоб вийти з режиму заощадження електроенергії, відкрийте дверцята - на дисплеї з'явиться індикація поточного часу. Піч готова до використання.

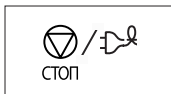

## ВИКОРИСТАННЯ РЕЖИМУ АВТОМАТИЧНОГО РОЗІГРІВАННЯ

Режим автоматичного розігрівання має 3 програми з різним часом підігрівання.

Вам не потрібно вводити ані часу готування, ані рівня потужності. Розмір порції можна задати за допомогою кнопок (∨) і (∧).

Насамперед, помістіть продукти на середину скляної тарілки і закрийте дверцята.

1. Виберіть тип продуктів, які ви збираєтесь готувати, натиснувши один або кілька разів кнопку **Автоматичне розігрівання** (☼).



2. Виберіть розмір порції за допомогою кнопок (∨) та (∧). (Дивіться таблицю збоку).



3. Натисніть кнопку (⏻).

**Результат:** Почнеться приготування страви. Коли приготування завершиться

- 1) Піч подасть чотири звукові сигнали.
- 2) Перед цим тричі лунатиме звуковий сигнал, що нагадує про закінчення приготування (по одному з інтервалом в одну хвилину).
- 3) На дисплеї знову з'явиться відображення поточного часу.



Використовуйте лише безпечний для мікрохвильової печі посуд.

## ПАРАМЕТРИ РЕЖИМУ АВТОМАТИЧНОГО РОЗІГРІВАННЯ

В поданій таблиці представлено різні програми режиму автоматичного розігрівання, вагу продуктів, час витримки та відповідні рекомендації.

Код/Продукти	Порція	Час витримки
<b>1. Готова страва (охолоджена)</b> 	300-350 г 400-450 г	3 хв.
	<b>Рекомендації</b>	
Викладіть страву в керамічну тарілку і накрийте її плівкою для мікрохвильової печі. Ця програма підходить для страв із трьох компонентів (наприклад, м'яса із соусом, овочів і гарніру у вигляді картоплі, рису або макаронів).		
<b>2. Готова страва (заморожена)</b> 	300-350 г 400-450 г	4 хв.
	<b>Рекомендації</b>	
Візьміть готову заморожену страву і покладіть у посуд, придатний до використання у мікрохвильовій печі. Проколійте плівку, в яку загорнута страва. Помістіть заморожену готову страву на середину скляної тарілки. Ця програма підходить для готових заморожених страв із трьох компонентів (наприклад, м'яса із соусом, овочів і гарніру у вигляді картоплі, рису або макаронів).		
<b>3. Напої</b> Кава, молоко, чай, вода (кімнатної температури) 	150 мл (1 чашка) 250 мл (1 горнятко)	1-2 хв.
	<b>Рекомендації</b>	
Вилийте в керамічну чашку (150 мл) або горнятко (250 мл) і поставте посередині скляної тарілки. Підігривайте, не накриваючи. До і після витримки ретельно помішайте. Будьте обережні, виймаючи горнятка (дивіться вказівки з безпеки для рідни).		

## ВИКОРИСТАННЯ РЕЖИМУ АВТОМАТИЧНОГО ШВИДКОГО РОЗМОРОЖЕННЯ

Режим швидкого розмороження дає змогу швидко розморозити м'ясо, птицю та рибу. Час розмороження та рівень потужності задані автоматично у програмі. Вам достатньо вибрати програму і вагу продуктів.

 Використовуйте лише безпечний для мікрохвильової печі посуд.

Спершу покладіть заморожені продукти в центр скляної тарілки і закрийте дверцята.

**1.** Натисніть кнопку **Швидке розмороження** (❄️).



**2.** Виберіть вагу продуктів за допомогою кнопок (∨) та (∧). Максимальна вага становить 1500 г.

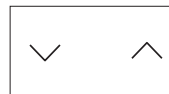

**3.** Натисніть кнопку (⏏).

### Результат:



- Почнеться процес розмороження.
- Після половини часу розмороження піч подає звукові сигнали, нагадуючи про те, що продукти необхідно перевернути.
- Щоб завершити розмороження натисніть кнопку (⏏).



 Налаштувати параметри розмороження можна також вручну. Для цього виберіть функцію «приготування/підігрівання» з рівнем потужності 180 Вт. Більш детальну інформацію дивіться у розділі «Приготування/Підігрівання» на стор. 12.

## ПАРАМЕТРИ АВТОМАТИЧНОГО ШВИДКОГО РОЗМОРОЖЕННЯ

В поданій таблиці представлено програму режиму швидкого розмороження, вагу продуктів, час витримки та відповідні рекомендації. Перед розмороженням продуктів зніміть із них весь пакувальний матеріал. Покладіть м'ясо, птицю і рибу на пласку керамічну тарілку.

Страва	Розмір порції (г)	Час витримки (хв.)	Рекомендації
 <b>М'ясо</b>	200-1500	15-60	Прикрийте краї алюмінієвою фольгою. Переверніть шматочки, коли піч подасть звукові сигнали. Цю програму можна застосовувати для розмороження відбивних, стейків, фаршу, шматків курятини та рибного філе.
 <b>Птиця</b>			
 <b>Риба</b>			

## ВИКОРИСТАННЯ ФУНКЦІЇ АВТОМАТИЧНОГО ПРИГОТУВАННЯ НА ПАРІ

Час приготування в цьому режимі встановлюється автоматично.  
Розмір порції можна задати за допомогою кнопок (↘) і (↗).

 Використовуйте для цього режиму пластикову посудину для приготування на парі.

Спершу покладіть заморожені продукти в центр скляної тарілки і закрийте дверцята.

1. Виберіть тип продуктів, які ви збираєтесь готувати, натиснувши один або кілька разів кнопку **Приготування на парі** .



2. Виберіть розмір порції за допомогою кнопок (↘) та (↗).  
(Дивіться таблицю на наступній сторінці).

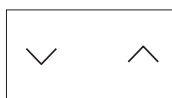

3. Натисніть кнопку .

**Результат:** Почнеться приготування страви. Коли приготування завершиться

- Піч подасть чотири звукові сигнали.
- Перед цим тричі пролунає звуковий сигнал, що нагадує про закінчення приготування (по одному з інтервалом в одну хвилину);
- На дисплеї знову з'явиться відображення поточного часу.

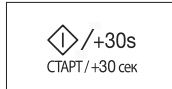

 Використовуйте лише безпечний для мікрохвильової печі посуд.

Підказки щодо приготування їжі на парі

**Компоненти посудини для приготування на парі**



Миска



Внутрішній лоток

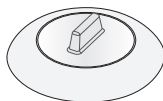

Кришка

**Поводження з посудиною**

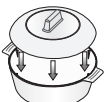



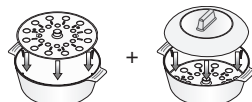

Миска + кришка



Миска зі вставленим лотком + кришка

## ПАРАМЕТРИ АВТОМАТИЧНОГО ПРИГОТУВАННЯ НА ПАРІ

В поданій таблиці представлено 4 автоматичні програми приготування на парі, вагу продуктів, час витримки та відповідні рекомендації. Використовуйте для цього режиму пластикову посудину для приготування на парі.

Продукти/Код	Розмір порції (г)	Час витримки (хв.)
1. Рис 	250 г 375 г	4-5 хв.
	<b>Рекомендації</b>	
	Всіпте білий рис (пропарений) у посудину для приготування на парі. Додайте 500 мл холодної води для готування 250 г рису або 750 мл води для готування 375 г рису. Накрийте кришкою для цієї посудини. Після приготування витріть конденсовану вологу в камері, використовуючи паперовий рушник.	
2. Почищена картопля 	100-150 г / 200-250 г 300-350 г / 400-450 г 500 - 550 г	2-3 хв.
	<b>Рекомендації</b>	
	Попередньо почиستивши, помивши і нарізавши на однакові шматки, зважте картоплю. Покладіть у посудину для приготування на парі. Додайте 15-30 мл (1-2 ст.л.) води, коли готуєте 100-350 г, додайте 45-60 мл (3-4 ст.л.), коли готуєте 400-550 г. Накрийте посудину кришкою.	
3. Свіжі овочі 	100-150 г / 200-250 г 300-350 г / 400-450 г	1-2 хв.
	<b>Рекомендації</b>	
	Зважте овочі, попередньо помивши, почистивши і нарізавши їх на однакові шматки. Покладіть у посудину для приготування на парі зі вставленим лотком. Додайте 30 мл (2 столові ложки) води, коли готуєте 100-350 г і 45 мл (3 ст. ложки), коли готуєте 400-450 г. Накрийте кришкою для цієї посудини. Після приготування ретельно перемішайте перед витримкою.	
4. Фруктовий компот 	100-150 г / 200-250 г 300-350 г / 400-450 г	2-3 хв.
	<b>Рекомендації</b>	
	Після чищення, миття та нарізання на однакові скибки або кубики зважте свіжі фрукти. Покладіть у посудину для приготування на парі. Якщо готуєте на парі 100-350 г фруктів, додайте 15-30 мл (1-2 ст. л.) води, якщо 400-450 г – додайте 45 мл (3 ст. л.) води. Крім того, додайте 1-2 ст. ложки цукру. Накрийте відповідною кришкою. Після приготування ретельно перемішайте. Цю програму можна використовувати для яблук, груш, слив, абрикосів, манго або ананасів.	

**ПАРАМЕТРИ ПРИГОТУВАННЯ НА ПАРІ В РУЧНОМУ РЕЖИМІ**

Страва	Порція	Потужність	Час (хв.)	Час витримки (хв.)
<b>Артишок</b>	300 г (1-2 шт.)	850 Вт	5-6	1-2
	<b>Вказівки</b>			
	Помийте та почистьте артишоки. Покладіть лоток у миску. Покладіть артишоки на лоток. Додайте одну столову ложку лимонного соку. Накрийте кришкою.			
<b>Свіжі овочі</b>	300 г	850 Вт	4-5	1-2
	<b>Вказівки</b>			
	Після миття, чищення та нарізання на шматки однакового розміру зважте овочі (наприклад, броколі, цвітну капусту, моркву, перець). Покладіть лоток у миску. Розкладіть овочі на лотку. Додайте 2 столові ложки води. Накрийте кришкою.			
<b>Заморожені овочі</b>	300 г	600 Вт	7-8	2-3
	<b>Вказівки</b>			
	Покладіть заморожені овочі в миску пароварки. Покладіть лоток у миску. Додайте 1 столову ложку води. Накрийте кришкою. Після приготування ретельно перемішайте.			
<b>Рис</b>	250 г	850 Вт	15-18	5-10
	<b>Вказівки</b>			
	Покладіть рис у миску пароварки. Додайте 500 мл холодної води. Накрийте кришкою. Після приготування залиште білий рис на 5 хвилин, коричневий рис на 10 хвилин.			
<b>Картопля в мундирах</b>	500 г	850 Вт	7-8	2-3
	<b>Вказівки</b>			
	Зважте та помийте картоплю і покладіть її у миску пароварки. Додайте 3 ст.л. води. Накрийте кришкою.			
<b>Рагу</b> (охолоджене)	400 г	600 Вт	5-6	1-2
	<b>Вказівки</b>			
	Покладіть рагу в миску пароварки. Накрийте кришкою. Перед витримкою ретельно перемішайте.			
<b>Суп</b> (охолоджений)	400 г	850 Вт	3-4	1-2
	<b>Вказівки</b>			
	Налийте у миску пароварки. Накрийте кришкою. Перед витримкою ретельно перемішайте.			

Страва	Порція	Потужність	Час (хв.)	Час витримки (хв.)
<b>Заморожений суп</b>	400 г	850 Вт	8-10	2-3
	<b>Вказівки</b>			
	Додайте заморожений суп у миску пароварки. Накрийте кришкою. Перед витримкою ретельно перемішайте.			
<b>Заморожені яблучні пиріжки з варенням</b>	150 г	600 Вт	1-2	2-3
	<b>Вказівки</b>			
	Змочіть пиріжки з варенням холодною водою. Покладіть 1-2 заморожені пиріжки поруч у миску пароварки. Накрийте кришкою.			
<b>Фруктовий компот</b>	250 г	850 Вт	3-4	2-3
	<b>Вказівки</b>			
	Попередньо знявши шкірку, помивши та нарізавши на шматочки одного розміру чи кубики, зважте свіжі овочі (наприклад, яблука, груші, сливи, абрикоси, манго чи ананас). Покладіть у миску пароварки. Додайте 1-2 столові ложки води та 1-2 столові ложки цукру. Накрийте кришкою.			

## НАЛАШТУВАННЯ ЧАСУ ВИТРИМКИ

Для автоматичного встановлення часу витримки можна використати таймер затримки (без використання мікрохвиль).

- ☑ Використовуйте для цього режиму пластикову посудину для приготування на парі.

Спершу покладіть заморожені продукти в центр скляної тарілки і закрийте дверцята.

1. Натисніть кнопку **Таймер** (⌚).



2. Виберіть розмір порції за допомогою кнопок (∨) та (∧).

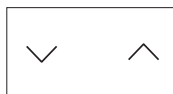

3. Натисніть кнопку (◊).

**Результат:** Вмикається режим витримки. Коли приготування завершиться

- Піч подасть чотири звукові сигнали.
- На дисплеї знову з'явиться відображення поточного часу.



## ВИКОРИСТАННЯ ФУНКЦІЇ ПАМ'ЯТІ

Якщо ви часто готуєте чи розігріваєте однакові види страв, інформацію про час приготування та рівні потужності можна зберегти в пам'яті, щоб кожного разу не набирати її наново.

Можна зберегти дві різні програми.

Збереження програм.

1. Щоб запрограмувати...

Натисніть кнопку програмування (★)...

Перше налаштування  
Друге налаштування

Один раз (відображення P1)  
Два рази (відображення P2)



Память

2. Встановіть програму приготування (час приготування та рівень потужності) як звичайно; в разі потреби дивіться таблицю.



3. Натисніть кнопку (◊).

**Результат:** Вашу програму збережено в пам'яті печі.

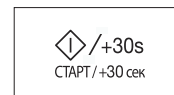

Використання програми.

Насамперед, помістіть продукти на середину скляної тарілки і закрийте дверцята.

1. Щоб вибрати...

Натисніть кнопку програмування (★)...

Перше налаштування  
Друге налаштування

Один раз (відображення P1)  
Два рази (відображення P2)



Память

2. Натисніть кнопку (◊).

**Результат:** Їжа готується за вибраною програмою.

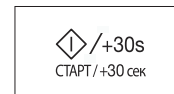

## ВИМКНЕННЯ ЗВУКОВОГО СИГНАЛУ

Вимкнути відтворення звукових сигналів можна у будь-який момент.

1. Натисніть одночасно кнопки (⏏) та (⏪).

### Результат:

- На дисплеї з'являться такі символи:

OFF

- Тепер піч не подаватиме звукові сигнали після натиснення кнопок.



2. Щоб знову ввімкнути звукові сигнали, ще раз одночасно натисніть кнопки (⏏) та (⏩).

### Результат:

- На дисплеї з'являться такі символи:

ON

- Піч знову працює зі звуковими сигналами.



## БЛОКУВАННЯ МІКРОХВИЛЬОВОЇ ПЕЧІ ДЛЯ БЕЗПЕКИ

Цю мікрохвильову піч обладнано спеціальною програмою для безпеки дітей, яка дає змогу заблокувати піч, щоб її неможливо було ввімкнути дітям та особам, які не вміють нею користуватися.

Піч можна заблокувати в будь-який час.

1. Натисніть одночасно кнопки (⏏) та (⌚).

### Результат:

- Піч заблоковано (неможливо вибрати жодну функцію).
- На дисплеї з'явиться повідомлення «L».

L

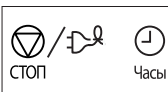

2. Щоб розблокувати піч, ще раз одночасно натисніть кнопки (⏏) та (⌚).

**Результат:** Піч знову нормально працює.

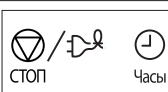

## ПОСІБНИК ІЗ ВИБОРУ ПОСУДУ

Щоб приготувати їжу в мікрохвильовій печі, мікрохвилі мають проникати в їжу, а посуд не має відбивати чи поглинати їх. Тому, слід уважно вибирати посуд для мікрохвильової печі. Якщо на посуді є маркування «Безпечний для мікрохвильової печі», тоді все гаразд. У таблиці нижче перелічені різні види кухонних приладь і вказано, чи можна їх використовувати в мікрохвильовій печі і яким чином це робити.

Кухонне приладдя	Безпечно для мікрохвильової печі	Коментарі
Алюмінієва фольга	✓ ✗	Можна використовувати в невеликих кількостях для захисту окремих ділянок їжі від підгоряння. Якщо фольга розташована надто близько до стінки печі або використовується надто багато фольги, це може спричинити іскріння.
Тарілка для утворення хрусткої скоринки	✓	Не розігрівайте більше 8 хвилин.
Порцеляна і глиняні вироби	✓	Порцеляну, кераміку, глазуровану кераміку і кісткову порцеляну можна використовувати, якщо на них немає металевого оздоблення.
Одноразова пластикова та картонна тара	✓	Деякі заморожені продукти пакують у такий тарі.
Пакування продуктів швидкого приготування		
<ul style="list-style-type: none"> <li>• Полістиролові горнята та контейнери</li> </ul>	✓	Можна використовувати для розігрівання їжі. Перегрівання може спричинити плавлення полістиролу.
<ul style="list-style-type: none"> <li>• Паперові пакети чи газети</li> </ul>	✗	Може спалахнути.
<ul style="list-style-type: none"> <li>• Папір вторинної переробки або металеві затискачі</li> </ul>	✗	Може спричинити іскріння.
Скляний посуд		
<ul style="list-style-type: none"> <li>• Посуд, у якому страву можна готувати і подавати на стіл</li> </ul>	✓	Можна використовувати, якщо він не декорований металевим обідком.
<ul style="list-style-type: none"> <li>• Тонкий скляний посуд</li> </ul>	✓	Можна використовувати для розігрівання їжі та рідин. Тонке скло може розбитися або тріснути у разі різкого нагрівання.





Кухонне приладдя	Безпечно для мікрохвильової печі	Коментарі
<ul style="list-style-type: none"> <li>Скляні банки</li> </ul>	✓	Можна використовувати лише без кришки. Підходять лише для розігрівання.
<b>Металевий посуд</b> <ul style="list-style-type: none"> <li>Тарілки</li> <li>Затискачі для пакетів для заморожених продуктів</li> </ul>	✗ ✗	Може спричинити іскріння або займання.
<b>Папір</b> <ul style="list-style-type: none"> <li>Тарілки, горнята, серветки і кухонний папір</li> <li>Папір вторинної переробки</li> </ul>	✓ ✗	Для нетривалого приготування і розігрівання. Також для поглинання надлишку вологи. Може спричинити іскріння.
<b>Пластик</b> <ul style="list-style-type: none"> <li>Контейнери</li> <li>Плівка</li> <li>Пакети для заморожених продуктів</li> </ul>	✓ ✓ ✓ ✗	Тільки вогнетривкий термопластик. Деякі інші види пластику можуть деформуватися або втратити колір від високої температури. Не використовуйте меламіновий пластик. Можна використовувати для утримання вологи. Не має торкатися продуктів. Будьте обережні, коли знімаєте плівку після готування, оскільки з-під неї виходить гаряча пара. Лише якщо придатні для кип'ятіння або використання в печі. Не мають бути герметично закриті. Якщо необхідно, проколіть виделкою.
<b>Парафінований папір або папір, який не пропускає жир</b>	✓	Може використовуватися для утримання вологи та запобігання розбризкуванню.

- ✓ : рекомендовано  
 ✓ ✗ : використовувати з обережністю  
 ✗ : небезпечно

## ЧИЩЕННЯ МІКРОХВИЛЬОВОЇ ПЕЧІ

Для запобігання накопичуванню жиру і часточок їжі слід регулярно мити такі деталі мікрохвильової печі:

- внутрішні і зовнішні поверхні
- дверцята і ущільнювачі дверцят
- скляна тарілка і роликів опора

 **ЗАВЖДИ** перевіряйте, чи ущільнювачі дверцят чисті і дверцята закриваються належним чином.

 Якщо не підтримувати піч у чистоті, можливе пошкодження покриття печі, що призведе до скорочення терміну служби печі та може стати причиною виникнення небезпечних ситуацій.

- Чистьте зовнішні поверхні м'якою ганчіркою і теплим мильним розчином. Сполосніть і висушіть.
  - Усуньте бризки і плями на внутрішніх поверхнях чи на підставці ганчіркою, змоченою у мильному розчині. Сполосніть і висушіть.
  - Щоб вимочити засохлі часточки їжі і усунути запах, поставте горнятко з розведеним лимонним соком на скляну тарілку і розігрівайте впродовж 10 хвилин за максимального рівня потужності.
  - Мийте тарілку, яку можна мити у посудомийній машині, як тільки виникає така потреба.
-  **НЕ** допускайте потрапляння води у вентиляційні отвори. **НИКОЛИ** не використовуйте абразивні засоби чи хімічні розчини. Будьте особливо обережні, коли чистите ущільнювачі дверцят, щоб часточки їжі:

- не накопичувались на них
- не заважали належному закриванню дверцят



## ЗБЕРІГАННЯ ТА РЕМОНТ МІКРОХВИЛЬОВОЇ ПЕЧІ

Для зберігання і обслуговування мікрохвильової печі слід взяти до уваги такі прості заходи безпеки.

Піч не слід використовувати, якщо ущільнювачі чи самі дверцята пошкоджені:

- зламана завіса
- зношені ущільнювачі
- деформовано або зігнувся кожух

Ремонт має виконувати лише кваліфікований спеціаліст з обслуговування мікрохвильових печей.

 **НИКОЛИ** не знімайте зовнішній кожух з мікрохвильової печі. Якщо піч не працює належним чином або потребує обслуговування або ж ви не впевнені щодо її стану:

- від'єднайте її від розетки;
- зверніться до найближчого центру післяпродажного обслуговування.

 Якщо потрібно відкласти піч на тимчасове зберігання, виберіть сухе місце без пилу.

**Причина:** пил і волога можуть негативно вплинути на деталі печі.

 Ця мікрохвильова піч не призначена для комерційного користування.

## ТЕХНІЧНІ ХАРАКТЕРИСТИКИ

Компанія SAMSUNG постійно докладась зусиль для вдосконалення своїх виробів. Характеристики дизайну і дані вказівки для користувача може бути змінено без попередження.

Модель	FW77S / FW78S
Джерело живлення	230 В / 50 Гц
Споживання електроенергії Мікрохвилі	1250 Вт
Вихідна потужність	100 Вт / 850 Вт (IEC-705)
Робоча частота	2450 МГц
Магнетрон	OM75P(31)
Спосіб охолодження	Електричний вентилятор
Розміри (Ш x В x Г) Габаритні Внутрішня камера	489 x 312 x 320 мм 330 x 211 x 291 мм
Об'єм	20 літри
Вага Нетто	близько 12 кг

Призначено для використання в  
нормальних умовах  
Термін служби: 7 років



**ПРИМІТКА**

**ПРИМІТКА**

УКРАЇНСЬКА



**ПРИМІТКА**

**ПРИМІТКА**

УКРАЇНСЬКА



**ПРИМІТКА**

**ПРИМІТКА**

УКРАЇНСЬКА



**AB57**

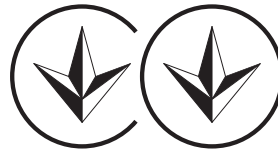

166



**KZ.O.02.0072**

**Зроблено в Малайзії.**

**Адреса фабрики:**

**Samsung Electronics (M) Sdn. Bhd.**

**Lot 2, Lebu 2, North Klang Straits, Area 21,  
Industrial Park, 42000 Port Klang Malaysia**

МАЄТЕ ЗАПИТАННЯ ЧИ КОМЕНТАРІ?

КРАЇНА	ТЕЛЕФОН	ВЕБ-САЙТ
RUSSIA	8-800-555-55-55	www.samsung.com
GEORGIA	0-800-555-555	
ARMENIA	0-800-05-555	
AZERBAIJAN	088-55-55-555	
KAZAKHSTAN	8-10-800-500-55-500(GSM: 7799)	
UZBEKISTAN	8-10-800-500-55-500	
KYRGYZSTAN	00-800-500-55-500	
TADJIKISTAN	8-10-800-500-55-500	
Mongolia	+7-800-555-55-55	
BELARUS	810-800-500-55-500	
MOLDOVA	0-800-614-40	
UKRAINE	0-800-502-000	www.samsung.com/ua (Ukrainian) www.samsung.com/ua_ru (Russian)

**Код №: DE68-04135B**





FW77S  
FW78S

# Микротолқынды пеш

Пайдаланушы нұсқаулығы және тағам  
пісіруге қатысты нұсқаулар

**Planet  
First** 100 %  
Recycled Paper

Бұл нұсқаулық кітапша 100 % қайта өңдеуден өткізуге болатын қағазға басылған.

мүмкіндіктерді елестетіңіз

Samsung компаниясының бұл өнімін сатып  
алғаныңызға рахмет. Өніміңізді мына сайтқа  
тіркеңіз:

[www.samsung.com/register](http://www.samsung.com/register)

**SAMSUNG**





## МАЗМҰНЫ

Пеш .....	2
Басқару панелі .....	3
Керек-жарақтары .....	3
Осы пайдаланушы нұсқаулығын қолдану .....	4
Қауіпсіздік туралы маңызды ақпарат .....	4
Белгішелер мен таңбалардың түсіндірмесі .....	4
Асқын микротолқын қуатының әсерінен сақтандыратын сақтық шаралары. ...	4
Қауіпсіздікке қатысты маңызды нұсқаулар .....	5
Аталған өнімді дұрыс пайдалану (Электр қуатын шығындау және Электрондық жабдық).....	7
Микротолқынды пешті орнату .....	8
Микротолқынды пешті орнату нұсқаулығы .....	8
Уақытты орнату .....	11
Қуатты авт. түрде үнемдеу функциясы .....	11
Ақаулық туындаса немесе күмән пайда болса не істеу керек .....	11
Пісіру/Қыздыру .....	12
Қуат мәндері .....	12
Пісіруді тоқтату .....	12
Пісіру уақытын реттеу.....	13
Иіс кетіру функциясын қолдану .....	13
Қуатты үнемдеу режимін орнату .....	13
Автоматты қыздыру функциясын қолдану .....	13
Автоматты қыздыру параметрлері .....	14
Автоматты түрде жібіту функциясын қолдану .....	14
Автоматты түрде жібіту функциясы .....	14
Бу қуатымен автоматты түрде пісіру режимін қолдану .....	15
Автоматты түрде бумен пісіру параметрлері .....	15
Қолдан бумен пісіру .....	16
Қоя тұру уақытын орнату .....	17
Жады функциясын қолдану .....	17
Сигнал құралын өшіру .....	18
Микротолқынды пештің қауіпсіздік құралы .....	18
Ыдыстың жарамдылығын анықтау .....	18
Микротолқынды пешті тазалау .....	19
Микротолқынды пешті сақтау және жөндеу .....	20
Техникалық параметрлері .....	20

## ПЕШ

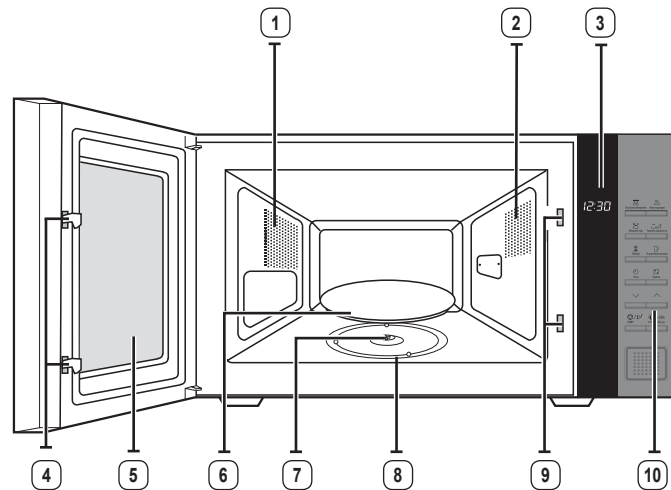

- |                         |  |
|-------------------------|--|
| 1. ЖЕЛДЕТКІШ САҢЫЛАУЛАР | 6. БҰРЫЛМАЛЫ ТАБАҚ                         |
| 2. ШАМ                  | 7. ЖАЛҒАСТЫРҒЫШ                            |
| 3. БЕЙНЕБЕТ             | 8. АЙНАЛМАЛЫ ШЫҒЫРЫҚ                       |
| 4. ЕСІК БЕКІТПЕЛЕРІ     | 9. ҚАУІПСІЗДІК БЕКІТПЕСІНІҢ<br>САҢЫЛАУЛАРЫ |
| 5. ЕСІК                 | 10. БАСҚАРУ ПАНЕЛІ                         |





## БАСҚАРУ ПАНЕЛІ

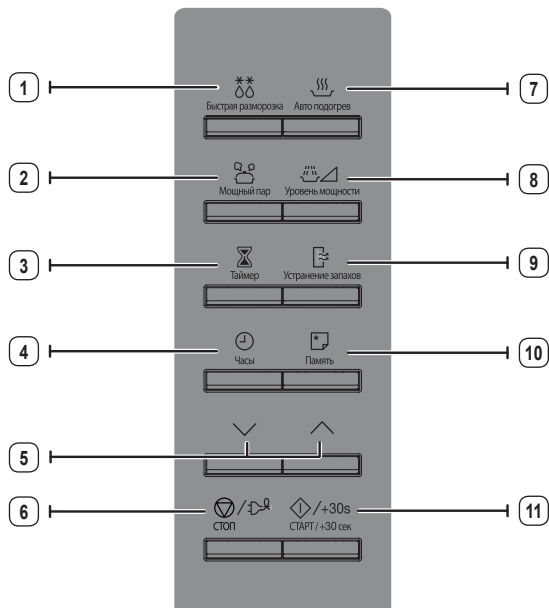

- |   |   |
|---|---|
| 1. АВТОМАТТЫ ТҮРДЕ ЖІБІТУ ТҮЙМЕШІГІ   | 6. ТОҚТАТУ/ҚАУАТТЫ ҮНЕМДЕУ ТҮЙМЕШІГІ        |
| 2. БУДЫ АВТ. ТҮРДЕ ТАҢДАУ   | 7. АВТОМАТТЫ ҚЫЗДЫРУ ФУНКЦИЯСЫН ТАҢДАУ      |
| 3. КОЯ ТҰРУ УАҚЫТЫН ОРНАТУ  | 8. МИКРОТОЛҚЫН/ҚАУАТ ДЕҢГЕЙІ РЕЖИМІН ТАҢДАУ |
| 4. САҒАТ ПАРАМЕТРІН ОРНАТУ  | 9. ИИС КЕТІРУ ТҮЙМЕШІГІ                     |
| 5. ЖОҒАРЫ (∧)/ТӨМЕН (∨) ТҮЙМЕШІГІ (пісіру уақыты, салмағы және тағам мөлшері) | 10. ЖАДЫ БОЙЫНША ПІСІРУ ТҮЙМЕШІГІ           |
|   | 11. БАСТАУ ТҮЙМЕШІГІ                        |

## КЕРЕК-ЖАРАҚТАРЫ

Құрылғының қандай үлгісін таңдап алғаныңызға қарай, онымен бірге әр түрлі жолмен қолдануға болатын бірнеше керек-жарақ жеткізіледі.

- 1. Жалғастырғыш**, пештің табанындағы мотордың білікшесіне орнатылып жеткізіледі.

**Максаты:** Жалғастырғыш бұрылмалы табақты айналдырады.

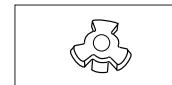

- 2. Айналмалы шығырық**, пеш табанының ортасына қойылады.

**Максаты:** Айналмалы шығырық бұрылмалы табақты ұстап тұрады.



- 3. Бұрылмалы табақ**, айналмалы шығырықтың ортасындағы тетік арқылы жалғастырғышқа қойылады.

**Максаты:** Бұрылмалы табақ тамақ пісіретін негізгі орын болып табылады: оны тазалау үшін оңай алуға болады.

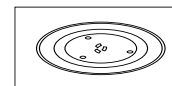

- 4. Бу кестрелі**, 15-ші бетті қараңыз.

**Максаты:** Бу функциясын қолданған кезде пластик бу кестрелін пайдаланыңыз.

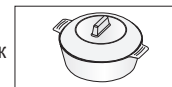

-  Микротолқынды пешті айналмалы шығырық пен бұрылмалы табақсыз ІСКЕ ҚОСПАҢЫЗ.



## ОСЫ ПАЙДАЛАНУШЫ НҰСҚАУЛЫҒЫН ҚОЛДАНУ

Сіз SAMSUNG микротолқынды пешін жаңа ғана сатып алдыңыз. Қолыңыздағы пайдаланушы нұсқаулығында, микротолқынды пеште тағам пісіруге қатысты маңызды ақпараттар қамтылған:

- Қауіпсіздік нұсқаулары
- Жарамды ыдыс-аяқ пен керек-жарақтар
- Тағам пісіруге қатысты пайдалы кеңес
- Тағам пісіруге қатысты ақыл-кеңес

## ҚАУІПСІЗДІК ТУРАЛЫ МАҢЫЗДЫ АҚПАРАТ

**ҚАУІПСІЗДІККЕ ҚАТЫСТЫ МАҢЫЗДЫ НҰСҚАУЛАР МҰҚИАТ ОҚЫП ШЫҒЫП, КЕЛЕШЕКТЕ ҚОЛДАНУ ҮШІН САҚТАП ҚОЙЫҢИЗ.**

**Пешті қолданар алдында келесі нұсқаулардың орындалғанына көз жеткізіңіз.**

- Құрылғыны тек осы пайдаланушы нұсқаулығында көрсетілген мақсатта ғана қолданыңыз. Бұл пайдаланушы нұсқаулығында көрсетілген "Ескертулер" мен "Қауіпсіздік нұсқауларында", орын алуы ықтимал жағдайлар мен оқиғалардың барлығы бірдей қамтылмаған. Құрылғыны абайлап, сақтықпен орнатуға, күтім көрсетуге, іске қосуға өзіңіз міндеттісіз.
- Себебі төменде көрсетілген нұсқауларда құрылғының әр түрі қамтылғандықтан, сіздің микротолқынды пешіңіздің техникалық сипаттамасы, осы нұсқаулықта көрсетілген құрылғылардан сәл өзгеше болуы және ескерту белгілерінің барлығы бірдей сізге қатысты болмауы мүмкін. Толғандырып жүрген мәселе немесе сұрағыңыз болса, жақын орналасқан жергілікті қызмет көрсету орталығына хабарласыңыз немесе [www.samsung.com](http://www.samsung.com) веб-сайтынан ақпарат және көмек алыңыз.
- Бұл микротолқынды пеш тағам ысытуға арналған. Бұл тек үйде ғана қолдануға арналған. Матаны немесе дән толтырылған жастықшаларды қыздырмаңыз, жанып кетуі және өртке ұласуы мүмкін. Құрылғыны дұрыс немесе тиісті түрде қолданбау нәтижесінде бірнәрсе бүлінсе, өндіруші жауапкершілік көтермейді.
- Пешті таза ұстамаған жағдайда, оның бетінің сапасы кетіп, құрылғының қолданыс мерзімінің уақытынан бұрын аяқталуына әсер етуі және қатерлі жағдайлар орын алуы мүмкін.

## БЕЛГІШЕЛЕР МЕН ТАҢБАЛАРДЫҢ ТҮСІНДІРМЕСІ



**ЕСКЕРТУ**

Ауыр жарақат немесе өлімге әкелетін **қатерлі жағдайлар** немесе **қауіпті әрекеттер**.



**АБАЙ БОЛЫҢИЗ**

Кішігірім жарақат немесе мүлікке зиян келтіретін **қатерлі жағдайлар** немесе **қауіпті әрекеттер**.



Ескерту; Өрт қатері



Ескерту; Бет жағы ыстық



Ескерту; Тоқ



Ескерту; Жарылғыш зат



Әрекет ЕТПЕҢІЗ.



Нұсқауларды тура орындаңыз.



БҰЗБАҢИЗ.



Ашаны розеткадан суырыңыз.



Қол ТИГІЗБЕҢІЗ.



Электр тоғының қатеріне түспес үшін құрылғыны жерге қосыңыз.



Қызмет көрсету орталығына хабарласып көмек алыңыз.



Ескерім



Маңызды

## АСҚЫН МИКРОТОЛҚЫН ҚУАТЫНЫҢ ӘСЕРІНЕН САҚТАНДЫРАТЫН САҚТЫҚ ШАРАЛАРЫ.

Төмендегі сақтық шаралары орындалмаса, микротолқын қуатының қатеріне ұшырауыңыз мүмкін.

- Ешқашан есігі ашық тұрған пешті іске қосам деп әрекет жасауға немесе қауіпсіздік тетігін (есіктің бекітпесі) бұзуға немесе қауіпсіздік тетігінің саңылауларына бөгде зат сұғуға болмайды.
- Пештің есігі мен алдыңғы жағының арасына ештеңе қыстырмаңыз немесе тығыздағыштарға тағам немесе тазалағыш заттың қалдықтары жиналуына ЖОЛ БЕРМЕҢІЗ. Есік пен есік тығыздағышының беттерін, пешті қолданып болғаннан кейін дымқыл шүберекпен сүртіп, содан кейін жұмсақ, құрғақ шүберекпен тазалаңыз.
- Пеш бұзылып қалса, оны өндіруші тарапынан микротолқынды пешті жөндеу бойынша дайындықтан өткізілген техник жөндемейінше ІСКЕ ҚОСПАҢИЗ. Пеш есігінің дұрыс жабылуы мен төмендегілерге еш нұқсан келмудің ерекше маңызы бар:



- (1) есік (майысқан)
- (2) есіктің топсалары (сынық немесе босап қалған)
- (3) есіктің тығыздағышы және тығыздағыш беттер
- (d) Бұл пешті өндіруші тарапынан микротолқынды пешті жөндеу бойынша дайындықтан тиісті түрде өткізілген техниктен басқа адам жөндеуге тиіс емес.

Бұл 2-ші топтағы, B санатына жататын ISM құрылғысы. 2-ші топқа радио-жиіліктегі қуатты электромагнитті сәуле ретінде, материалдарды өңдеу үшін арнайы шығаратын ISM құрылғыларының барлығы, сондай-ақ EDM және доғамен дәнекерлейтін құрылғылар да жатады.

B санатына тұрмыста қолдануға арналған немесе төмен көрнеулі желіге тіке жалғанған тұрғын үй кешендерінде қолданылатын құрылғылар жатады.

## ҚАУІПСІЗДІККЕ ҚАТЫСТЫ МАҢЫЗДЫ НҰСҚАУЛАР

Осы қауіпсіздік нұсқауларының орындалуына әрқашан назар аударыңыз.

 <b>ЕСКЕРТУ</b>					
	Микротолқынды пешті тек білікті маман ғана өзгертуге немесе жөндеуге тиіс.	✓	✓	✓	✓
	Тұмшаланып жабылған сауыттардағы сұйық заттарды және басқа тағамдарды микротолқын функциясымен қыздырмаңыз.	✓	✓	✓	✓
	Өз қауіпсіздігіңізді қамтамасыз ету үшін, жоғары қысымдағы су бүріккіш немесе бумен тазалайтын құралдарды қолданбаңыз.	✓	✓	✓	✓
	Бұл құрылғыны қыздырғыштың, тұтанғыш заттың қасына орнатпаңыз; ылғалды, майлы немесе шанды жерге қойып немесе күн сәулесі тура түсетін және су ағатын немесе газ шығатын жерге; тепіс емес жерге қоймаңыз.	✓	✓	✓	✓
	Бұл құрылғыны жергілікті және мемлекеттік ережелерге сай дұрыс жерге қосу керек.	✓	✓	✓	✓
	Құрылғының ашасы қосылатын ағытпалар мен контакттарын, шаң немесе су тәрізді басқа заттардан құрғақ шүберекті қолданып мезгіл-мезгіл тазалап отырыңыз.	✓	✓	✓	✓
	Қуат сымын тартпаңыз немесе қатты майыстырмаңыз немесе үстіне ауыр зат қоймаңыз.	✓	✓	✓	✓
	Газ шығып кеткен кезде (мысалы, пропан, сұйылтылған газ т.с.с.) құрылғы ашасына қол тигізбей, бөлмені дереу желдетіңіз.	✓	✓	✓	✓
	Ашаны дымқыл қолмен ұстамаңыз.	✓	✓	✓	✓
	Іске қосылып тұрған құрылғыны ашасынан тартып электр желісінен ағытуға болмайды.	✓	✓	✓	✓

	Саусақтарыңызды немесе бөгде затты құрылғыға сұқпаңыз, егер оған бөгде зат, мысалы су кіріп кеткен жағдайда, ашаны розеткадан суырыңыз да, жақын қызмет көрсету орталығына хабарласыңыз.	✓	✓	✓	✓
	Құрылғыға шамадан тыс күш салмаңыз немесе баспаңыз.	✓	✓	✓	✓
	Пешті раковина немесе шыны тәрізді осал заттардың үстіне қоймаңыз. (Ас үй қаптамасының үстіне қойылатын үлгі ғана.)	✓	✓		
	Құрылғыны бензол, сұйылтқыш, алкоголь, бумен тазалағыш немесе жоғары қысыммен тазалағыш заттармен тазаламаңыз.	✓	✓	✓	✓
	Кернеу, жиілік және тоқ параметрлерінің, өнімнің техникалық параметрлеріне сай келетініне көз жеткізіңіз.	✓	✓		✓
	Ашаны розеткаға мықтап сұғыңыз. Көп ашалы адаптерді, ұзартқыш сымды немесе электр трансформаторын қолданбаңыз.	✓	✓	✓	
	Қуат сымын темір затқа ілмеңіз, оны заттардың арасынан өткізіп төсеніз немесе құрылғының артынан өткізіңіз.	✓	✓	✓	
	Бүлінген ашаны, бүлінген қорек сымын немесе босап қалған розетканы қолданбаңыз. Құрылғының ашасы немесе қорек сымы бұзылса, жақындағы қызмет көрсету орталығына хабарласыңыз.	✓	✓	✓	✓
	Бұл құрылғылар жеке тұрған таймер немесе қашықтан басқару құралының көмегімен басқарылмайды.	✓	✓		
	Пешке су құюға немесе суды тура бүркуге болмайды.	✓	✓		
	Пештің үстіне, ішіне немесе есігінің үстіне зат қоюға болмайды.	✓	✓	✓	
	Құрт-құмырысқаларды құртуға арналған бүріккіш тәрізді тұтанғыш затты пештің бетіне шашпаңыз.	✓	✓		
	Балаларды құрылғымен ойнамас үшін қадағалап отыру керек. Есікті ашып-жапқан кезде балаларды алыс ұстаңыз, себебі олар есікке соғылып қалуы немесе саусақтарын есікке қыстырып алуы мүмкін.	✓	✓	✓	✓
	Бұл құрылғы көлік құралдарына, ұзақ жолсапар көліктеріне немесе сол сияқты көліктерге орнатуға арналмаған.	✓	✓	✓	✓
	Пештің ішіне тұтанғыш зат салып сақтауға болмайды. Құрамында спирт бар тағамдарды немесе сусындарды қыздырған кезде өте сақ болыңыз, себебі спирттің буы пештің ыстық бөлігіне тиіп кетуі мүмкін.	✓	✓		✓
	Микротолқынды пешті тек ас үй қаптамасының үстіне қойып пайдалану керек, микротолқынды пешті жиһаздың ішіне қоюға болмайды. (Ас үй қаптамасының үстіне қойылатын үлгі ғана.)	✓	✓	✓	✓
	<b>ЕСКЕРТУ:</b> Құрылғы мен оның қол жететін бөліктері, құрылғыны іске қосқан кезде қызып тұрады. Қыздырғыш элементтерге қол тиіп кетпес үшін абай болу керек. 8 жасқа толмаған балаларды, үнемі байқап отырмаған жағдайда құрылғыдан алыс ұстау керек.	✓	✓	✓	✓

★	<b>ЕСКЕРТУ:</b> Балаларға пешті дұрыс қолданбағанда қатерлі жағдайлардың орын алатындығын түсіндіріп, оларға тиісті нұсқаулар бергеннен кейін микротолқынды пешті қауіпсіз қолдана алса ғана, ешкімнің қадағалауынсыз пайдалануға рұқсат етіңіз.	✓	✓	✓	✓
★	Бұл құрылғыны 8 жасқа толған және одан асқандар ғана қолдануға тиіс және кембағал, сезім жүйесі дамымаған немесе ақыл-есі кем, құрылғыны қолдану тәжірибесі жоқ не қолдана білмейтін адамдар құрылғыны қауіпсіз қолдану, қатерлі жағдайлар туралы нұсқау алса немесе тиісті адамның қадағалауы бойынша пайдалануға тиіс. Балалар құрылғымен ойнамауға тиіс. Балалар үлкендердің қарауынсыз тазалау немесе күтім көрсету жұмыстарын орындамауға тиіс.	✓	✓	✓	✓
□	<b>ЕСКЕРТУ:</b> Егер есік немесе есік тығыздағыштарына нұқсан келсе, микротолқынды пешті уәкілетті техник маман жөндегенше іске қосуға болмайды.	✓	✓	✓	✓
□	<b>ЕСКЕРТУ:</b> Микротолқын қуатынан қорғайтын қақтақты алуды қажет ететін жөндеу немесе техникалық күтім көрсету жұмыстарын, білікті маманнан басқа адамдар жүзеге асырса, бұл олар үшін қатерлі.	✓	✓	✓	✓
□	<b>ЕСКЕРТУ:</b> Электр қатеріне түсіп қалмас үшін, құрылғы шамын ауыстырар алдында оның электр желісінен ағытулы екеніне көз жеткізіңіз.	✓	✓	✓	
□	<b>ЕСКЕРТУ:</b> Сұйық тағамдар мен басқа да тағамды тұмшаланып жабылған сауыттарда қыздыруға болмайды, себебі олар жарылуы мүмкін.	✓	✓	✓	✓
□	<b>ЕСКЕРТУ:</b> Құрылғы жұмыс істеп тұрғанда қол жететін бөлшектері қызып тұруы мүмкін. Жас балалар күйіп қалмас үшін оларды құрылғыдан алыс ұстаңыз.	✓	✓	✓	
★	<b>ЕСКЕРТУ:</b> Микротолқынды пеште сусындарды қыздырған кезде кенет тасып кетуі мүмкін, сондықтан да, сауытты абайлап ұстау керек; Бұндай жағдайдың алдын алу үшін, оларды ӨРҚАШАН пешті сөндіргеннен кейін, температура біркелкі болуы үшін кем дегенде 20 секунд пештің ішіне қоя тұрыңыз. Қажет болса, қыздырып жатқанда араластырыңыз және ӨРҚАШАН қыздырып болғаннан кейін араластырыңыз. Бу шалып кетсе, төмендегі әрекеттерді орындап, АЛҒАШҚЫ ЖӘРДЕМ көрсетіңіз: <ul style="list-style-type: none"> <li>• Бу шалып кеткен жерді кем дегенде 10 минут суық суға малыңыз.</li> <li>• Таза, құрғақ дәкемен жабыңыз.</li> <li>• Ешбір крем, май немесе лосьон жақпаңыз.</li> </ul>	✓	✓	✓	✓
★	Құрылғы іске қосылып тұрғанда қызып кетеді. Пештің ішіндегі қыздырғыш элементтерге қол тиіп кетпес үшін абай болу керек.	✓	✓	✓	✓

★	<b>ЕСКЕРТУ:</b> Баланы тамақтандыратын шөлмектің және балалар тағамы салынған қалбырлардың ішіндегісін берер алдында араластыру немесе шайқау керек және күйіп қалмас үшін температурасын тексеру керек;				✓
★	Бұл құрылғы кембағал, сезім мүкестігі бар немесе ақыл-есі кем, құрылғыны қолдану тәжірибесі жоқ не қолдана білмейтін адамдар (балаларды қоса алғанда) қолдануға арналмаған. Олар осы құрылғыны өз қауіпсіздігін қамтамасыз ететін адамның нұсқауы немесе қадағалауы бойынша пайдалануға тиіс.	✓	✓	✓	✓
★	Пештің камерасына және басқару панеліне қол оңай жету үшін, оны дұрыс бағытта және биіктікте орнату керек.	✓	✓	✓	✓
★	Пешті ең алғаш рет іске қосар алдында, пештің ішіне су қойып 10 минут қосу керек, содан кейін қолдана беруге болады.	✓	✓	✓	✓
★	Микротолқынды пешті оның ашасына қол жететіндей етіп орнату керек. Егер пештен тосын шуыл, көңірсіген немесе түтін иісі шықса, ашаны дереу розеткадан суырыңыз да, жақын қызмет көрсету орталығына хабарласыңыз.	✓	✓	✓	✓
□	тазалаған кезде құрылғының беті бұрынғысынан да қатты ысып кетуі мүмкін, балаларды алыс ұстау керек. (Тазалау функциясы бар үлгіге ғана қатысты.)	✓	✓	✓	
□	Жиналып қалған қоқысты тазалмай тұрып арылтып, пешті тазалаған кезде оның ішінде қалдыруға болатын ыдыстарды пеш ішінде қалдыра беруге болады. (Тазалау функциясы бар үлгіге ғана қатысты.)	✓	✓	✓	✓
★	Құрылғыны орнатып болғаннан кейін электр желісінен ағыту мүмкін болуға тиіс. Құрылғыны желіден ағыту үшін оның ашасы қол жететін жерде тұруға тиіс немесе сымға қолданастағы ережеге сай айырып-қосқыш орнатылуға тиіс. (Кіріктірілген үлгілерге ғана қатысты.)	✓	✓	✓	✓
✎	Қорек сымы бүлініп қалса, қатерлі жағдай орын алмас үшін оны өндіруші немесе өндірушінің уәкілетті агенті немесе білікті адам ауыстыруға тиіс.			✓	
✎	<b>ЕСКЕРТУ:</b> Құрылғыны аралас режимде пайдаланған кезде, қызу пайда болатындықтан балалар пешті тек ересектердің қадағалауымен ғана пайдалануға тиіс.			✓	
✎	Құрылғының қол жететін беттерінің температурасы құрылғы жұмыс істеп тұрған кезде жоғары болуы мүмкін.			✓	
✎	Жұмыс істеп тұрған құрылғының есігі немесе сыртқы беті ыстық болуы мүмкін.			✓	



<b>⚠ АБАЙ БОЛЫҢЫЗ</b>					
	Тек микротолқынды пеште қолдануға болатын ыдыс-аяқтарды ғана қолданыңыз; металл сауыттардың ешқайсысын, жиектері алтын немесе күміспен жалатылған ас ыдыстарын, істік, шанышқыларды т.с.с. ешқашан ҚОЛДАНБАҢЫЗ; Қағаз немесе пластик қалталардың сымтемірден жасалған бауларын алыңыз. Себебі : Электр жарқылы немесе қысқа тұйықталу пешті бүлдіруі мүмкін.	✓		✓	✓
	Тағамды пластик немесе қағаз сауыттарға салып қыздырған кезде, пештен көз алмаңыз, бұндай заттар тұтанып кетуі мүмкін.	✓		✓	
	Микротолқынды пешті қағаз немесе киім кептіру үшін қолданбаңыз.	✓		✓	✓
	Аз тағамды қыздырған кезде қатты ысып және күйіп кетпес үшін қысқа қыздыру уақытын қолданыңыз.	✓		✓	✓
	Егер түтін шыққаны байқалса, құрылғыны сөндіріңіз немесе оны электр желісінен ағытыңыз да, жалын шыққаны байқалса оны басу үшін есікті ашпаңыз;	✓		✓	✓
	Пешті мезгіл-мезгіл тазалап, тағамның қалдықтарын алып отыру керек;	✓	✓		✓
	Қорек сымы немесе ашасын суға батырмаңыз, қорек сымын қызу көзінен алыс ұстаңыз.	✓	✓		
	Қабығы аршылмаған немесе бітеулей пісірілген жұмыртқаны микротолқынды пеште қыздыруға болмайды, себебі олар жарылып кетуі, тіптен қыздырып болғаннан кейін де жарылуы мүмкін; Сондай-ақ, ауа өткізбейтін немесе тұмшаланып жабылған шөлмектерді, қалбырларды, сауыттарды, бітеу жаңғақтарды, қызанақтарды т.с.с. қыздырмаңыз.			✓	✓
	Желдеткіш саңылауларды киіммен немесе қағазбен бітемеңіз. Пештен ыстық ауа шығатындықтан, бұндай заттар өртенуі мүмкін. Сондай-ақ, пеш қатты қызып кетіп, автоматты түрде сөніп, әбден суығанша сөнген қалпы тұруы мүмкін.	✓		✓	
	Байқаусызда күйіп қалмас үшін, тағамды пештен алар кезде әрқашан пешке арналған қолғапты қолданыңыз.			✓	
	Пештің қыздырғыш элементтеріне немесе ішкі қабырғасына ешқашан пеш суығанша қол тигізбеңіз.			✓	
	Сұйық заттарды қыздырудың орта тұсына келгенде немесе қыздырып болғаннан кейін араластырыңыз және қыздырып болғаннан кейін кенет тасып кетпес үшін 20 секунд қоя тұрыңыз.			✓	

	Пештің есігін ашқан кезде, ыстық ауа немесе бұға күйіп қалмас үшін қолдың ұзындығындай жерде алыс тұрыңыз.			✓	
	Бос тұрған микротолқынды пешті іске қоспаңыз. Қауіпсіздікті сақтау мақсатында микротолқынды пеш автоматты түрде 30 минутқа сөнеді. Микротолқынды пеш кенет іске қосылып кетсе микротолқын қуатын сіңіру үшін оның ішіне әрқашан бір стакан су қойып қоюды ұсынамыз.	✓			✓
	Түрпілі тазалағыш заттар немесе өткір металл қырғыштарды пеш есігінің шынысын тазалау үшін пайдаланбаңыз, себебі бұндай заттар шыны бетіне сызат түсіріп оның шытынап кетуіне алып келеді.	✓			✓
	Пешті осы нұсқаулықта көрсетілген қашықтықтарды сақтап орнатыңыз. (Микротолқынды пешті орнату тарауын қараңыз.)	✓		✓	
	Пештің қасында орналасқан розеткаларға басқа электр құрылғыларын жалғаған кезде абай болыңыз.	✓	✓	✓	

**АТАЛҒАН ӨНІМДІ ДҰРЫС ПАЙДАЛАНУ****(ЭЛЕКТР ҚУАТЫН ШЫҒЫНДАУ ЖӘНЕ ЭЛЕКТРОНДЫҚ ЖАБДЫҚ)****(Жеке қоқыс жинайтын жүйесі бар елдерге қатысты)**

Өнімдегі, аксессуардағы немесе нұсқаулықтағы бұл таңбалау өнімді және оның электрондық аксессуарларын (мысалы, қуат беру құрылғысын, құлақпаптың, USB кабелін), олардың қызмет ету мерзімі өткен соң, үйде басқа мақсатта пайдалануға болмайтындығын білдіреді. Қалдықтардың бақыланбайтын пайдаланылуынан қоршаған ортаға немесе адам денсаулығына зиян келтірудің алдын алу үшін бұл заттарды басқа қалдық түрлерінен бөлек алып қойыңыз және оларды материалдық ресурстарды екінші рет пайдалану үшін қолданыңыз.

Үйде пайдаланушылар экологиялық қауіпсіз түрде қайта өңдеу үшін осы өнімді қай жерден және қалай алуға болатынын анықтау мақсатында, осы өнімді сатып алған жердегі ретейлермен немесе оның жергілікті кеңсесімен хабарласуы тиіс.

Іскерлік пайдаланушылар сату-сатып алу шартының талаптары мен ережелерін тексеру үшін өзінің жабдықтаушысымен хабарласуы тиіс. Осы өнім және оның электрондық аксессуарлары жойылатын басқа пайдаланған қаптамалармен араласып кетпеуі тиіс.



## МИКРОТОЛҚЫНДЫ ПЕШТІ ОРНАТУ

1. Пештің ішіндегі орам материалдарының барлығын алыңыз. Айналмалы шығырық пен бұрылмалы табақты орнатыңыз. Бұрылмалы табақтың еркін айнала алатындығына көз жеткізіңіз.

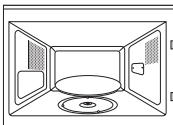

2. Микротолқынды пешті оның ашасына қол жететіндей етіп орнату керек.

- ☐ Қорек сымына зақым келсе, оның орнына арнайы сым немесе жинақты, өндіруші немесе дилерден алып салу керек. Өз қауіпсіздігіңізді қамтамасыз ету үшін қорек сымын 3-істікшелі, 230 В, 50Гц, жерге қосылған АТ розеткасына жалғау керек. Құрылғының қорек сымына зақым келсе, орнына арнайы сым ғана салынуға тиіс.
- ☐ Микротолқынды пешті кәдімгі пештің немесе радиатордың қасы тәрізді ыстық немесе ылғалды жерге қоймаңыз. Пешті қуат көзіне қосуға байланысты параметрлерін орындау керек, ұзартқыш сым қолданылса, ол да пеш сымының стандартына сай келу керек. Микротолқынды пешті ең алғаш іске қоспас бұрын, пештің іші мен тығыздағышын дымқыл шүберекпен тазалаңыз.

## МИКРОТОЛҚЫНДЫ ПЕШТІ ОРНАТУ НҰСҚАУЛЫҒЫ

Бұл құрылғы ЕО стандарттарына сай келеді.

Орам материалдары мен құрылғыны тастау.

Құрылғының орам материалын қайта өңдеуге болады.

Келесі материалды қолдануға болады:

- картон;
- полиэтилен таспа (PE);
- Фреонсыз полистирол (қатты полистирол көбік).

Осы материалдарды жергілікті заңнамаға сай тиісінше тастау керек.

Қолданыстан шыққан тұрмыстық құрылғыларды дұрыс тастау туралы ақпаратты әкімшілік мекеме бере алады.

### Қауіпсіздік

Бұл құрылғыны тек білікті техник маман ғана қосуға тиіс.

Бұл тұрмыста қолдануға арналған микротолқынды пеш.

Бұл пешті тек тағам пісіру үшін ғана қолдану керек.

Құрылғы іске қолданылып тұрғанда және қолданып болғаннан кейін ыстық болып тұрады. Жас балалар құрылғыға жақындаса, мына ескертулерді есте ұстаңыз.

Кәдімгі тұмшاپештің қасына жақын орнату.

- Егер микротолқынды пешті кәдімгі тұмшاپештің қасына орнату керек болса, қатты қызы кетпес үшін осы пештердің арасында ауа айналуға жеткілікті орын болуға тиіс, себебі температура өте жоғары болса, пештің сырттары майысып қалуы мүмкін. Сондай-ақ, кәдімгі тұмшاپешті өндірушінің құрылғыны орнату нұсқауларын міндетті түрде орындау керек.

- Кіріктіріліп орнатылатын микротолқынды пешті кәдімгі тұмшاپештің үстіне орнату керек, себебі микротолқынды пештің желдету жүйесіне кәдімгі тұмшاپештен бөлінетін ыстық ауа кері әсері етуі мүмкін.

### Электр қосылымы

Құрылғы жалғанып тұрған үй желісі мемлекеттік және жергілікті ережелерге сай келуі керек. Егер тұрақты қосылымды жүзеге асыру қажет болса, желіге контактарының арасы кем дегенде 3 мм көп полюсті ажыратқыш орнатылуға тиіс.



### Кіріктіріп орнатуға қажетті өлшемдер

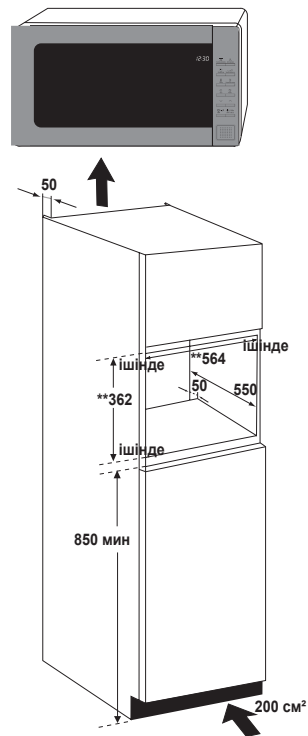
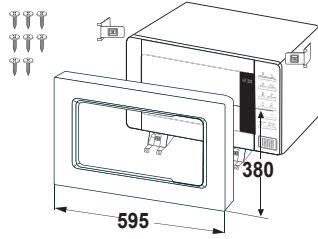

# Қалып

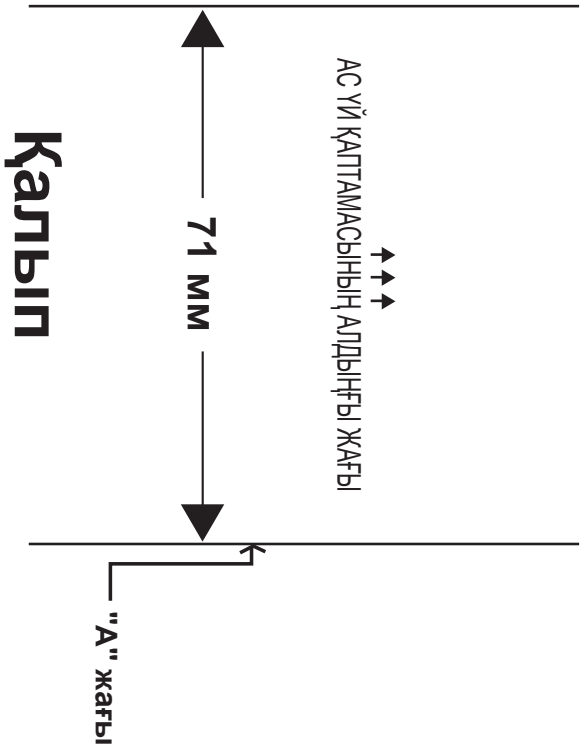

ҚАЗАҚША

1. 3мм бұрғымен саңылау тесіп жасау керек. Бұрандаларды ВКТ-орнатқышқа салыңыз. (1-ші сурет)
2. Микротолқынды пешті ас үй қаптамасына кіргізіңіз. (2-ші сурет)
3. Ас үй қаптамасының "А" жағынан ВКТ-тағанын 71мм алыс орнату үшін үлгіні қолданыңыз. (3-ші сурет)
4. 3мм бұрғымен саңылау тесіп жасау керек. Бұрандаларды ВКТ-тағанына салыңыз. (4-ші сурет)
5. Жақтаушаны салыңыз. (5-ші сурет)
6. Электртоғына қосыңыз. Құрылғының жұмыс істейтініне көз жеткізіңіз.

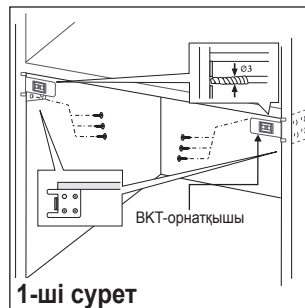

1-ші сурет

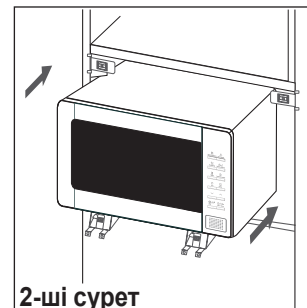

2-ші сурет

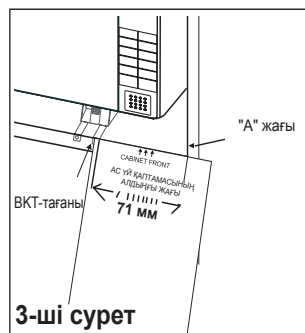

3-ші сурет

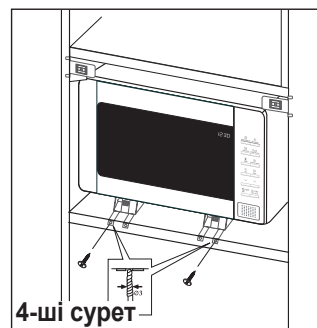

4-ші сурет

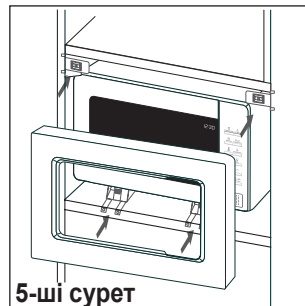

5-ші сурет





## УАҚЫТТЫ ОРНАТУ

Сіздің микротолқынды пешіңізге сағат орнатылған. Қуат көзіне қосылған кезде, бейнебетте “:0”, “88:88” немесе “12:00” автоматты түрде пайда болады. Ағымдық уақытты орнатыңыз. Уақытты 24- сағат немесе 12-сағаттық режим бойынша көрсетуге болады. Сағатты келесі жағдайларда орнату керек:

- Микротолқынды пешті алғаш орнатқанда
- Электр қуаты өшіп қалғанда

Жазғы және қысқы уақыттарды ауыстырған кезде сағатты қайта орнатуды ұмытпаңыз.

### 1. Сағатты келесі режимге қою үшін...

24-сағаттық режим  
12-сағаттық режим



**Clock** (⌚) (Сағат) түймешігін бір немесе екі рет басыңыз

### 2. Сағатты орнату үшін (v) және (^) түймешіктерін басыңыз.

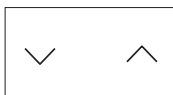

### 3. (⌚) түймешігін басыңыз.



### 4. Минутты орнату үшін (v) және (^) түймешіктерін басыңыз.

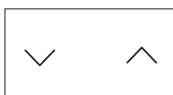

### 5. (⌚) түймешігін басыңыз.



## ҚУАТТЫ АВТ. ТҮРДЕ ҮНЕМДЕУ ФУНКЦИЯСЫ

Құрылғы параметрдің ортасына келген кезде немесе уақытша тоқтап тұрған кезде ешбір функцияны таңдамасаңыз, функция біржола тоқтайды да, 25 минуттан кейін Сағат көрсетіледі.

## АҚАУЛЫҚ ТУЫНДАСА НЕМЕСЕ КҮМӘН ПАЙДА БОЛСА НЕ ІСТЕУ КЕРЕК

Төмендегі ақаулықтардың бірі орын алса, көрсетілген шешімдерді қолданып түзетіп көріңіз.

### Бұл қалыпты жағдай.

- Пештің ішінде конденсат пайда болады.
- Есіктің айналасы мен корпустың сыртынан жел үрлейді.
- Есіктің айналасы мен корпус сыртында жарық шағылысады.
- Есіктің маңайы мен саңылаулардан бу шығады.

### (⏏) түймешігін басқан кезде пеш іске қосылмайды.

- Есік әбден жабылды ма?

### Тағам мүлде піспеген.

- Таймерді дұрыс орнаттыңыз ба және/не (⏏) түймешігін бастыңыз ба?
- Есік жабық тұр ма?
- Электр желісінің жүктемесін арттырғандықтан, сақтандырғыш жанып немесе айырып-қосқыш іске қосылған жоқ па?

### Тағам қатты пісіп кеткен немесе шала піскен.

- Тағамның түріне сай келетін пісіру уақыты орнатылды ма?
- Сай келетін қуат мәні таңдалды ма?

### Пештің ішінде жарқыл және сытыр (электр жарқылы) пайда болады.

- Металл жиегі бар ыдысты қолдандыңыз ба?
- Шанышқы немесе басқа металл ас құралы пештің ішінде қалып қойған жоқ па?
- Алюминий фольга пештің ішкі қабырғасына тым жақын орналасқан жоқ па?

### Пеш радио немесе теледидарға бөгеуіл жасайды.

- Пеш жұмыс жасап тұрған кезде теледидар мен радиода аздаған бөгеуіл пайда болуы мүмкін. Бұл қалыпты жағдай. Бұндай бөгеуілді азайту үшін, пешті теледидар, радио және антеннадан алыс орнатып көріңіз.
- Бөгеуілді пештің микропроцессоры анықтаса, бейнебет параметрлерін қайта орнату керек. Бұл ақаулықты түзету үшін ашаны розеткадан суырыңыз да, қайта жалғаңыз. Уақытты қайта орнатыңыз.

Жоғарыда көрсетілген ақыл-кеңес ақаулықты түзетуге көмектеспесе, жергілікті дилер немесе SAMSUNG тұтынушыға қызмет көрсету орталығына хабарласыңыз.



## ПІСІРУ/ҚЫЗДЫРУ

Төменде тағамды қалай пісіруге немесе қыздыруға болатындығы туралы айтылған. Пешті қараусыз қалдырардың алдында ӘРҚАШАН пісіру параметрлерін тексеріңіз. Алдымен, тағамды бұрылмалы табақтың ортасына қойыңыз. Содан кейін есікті жабыңыз.

1. (↕) түймешігін басыңыз.

**Нәтижесі:** 850 Вт (макс. пісіру қуаты) көрсетіледі: Тиісті қуат деңгейін (↕) түймешігін, бейнебетте тиісті қуат мәні көрсетілгенше қайта басып таңдаңыз. Қуат мәні кестесін қараңыз.



2. Пісіру уақытын (∨) және (∧) түймешіктерін қажетінше басып орнатыңыз.

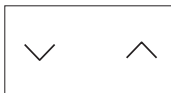

3. (◊) түймешігін басыңыз.

**Нәтижесі:** Пештің шамы жанады да, бұрылмалы табақ айнала бастайды.

- 1) Тағам пісе бастайды және пісіп болғаннан кейін пеш төрт рет сигнал береді.
- 2) Пісіру циклінің соңы сигналы 3 рет естіледі (минутына бір рет).
- 3) Ағымдық уақыт қайта көрсетіледі.

Бос тұрған микротолқынды пешті ешқашан қоспаңыз.

Тағамды аз уақыт ішінде ең жоғарғы қуатқа (850 Вт) қойып қыздырғыңыз келсе, **+30s** түймешігін пісіру уақытының әрбір 30 секунды үшін бір рет басыңыз. Пеш дереу іске қосылады.



## ҚУАТ МӘНДЕРІ

Төмендегі қуат мәндерінің ішінен қажетін таңдауыңызға болады.

Қуат мәні	ШЫҒЫСЫ
	МТП
ЖОҒАРЫ	850 Вт
ОРТАША ЖОҒАРЫ	600 Вт
ОРТАША	450 Вт
ОРТАШАДАН ТӨМЕН	300 Вт
ЖІБІТУ (⊗)	180 Вт
ТӨМЕН/ЖЫЛЫ ҰСТАУ	100 Вт

- Жоғарырақ қуат мәнін таңдасаңыз, пісіру уақытын азайту керек.
- Егер азырақ қуат мәнін таңдасаңыз, пісіру уақытын ұзарту керек.

## ПІСІРУДІ ТОҚТАТУ

Тағам пісіруді кез келген уақытта тоқтатып, тағамды тексеруіңізге болады.

1. Уақытша тоқтату үшін;  
Есікті ашыңыз.

**Нәтижесі:** Пісіру тоқтайды. Қайта жалғастырып пісіру үшін, есікті жабыңыз да, (◊) түймешігін қайта басыңыз.

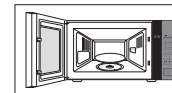

2. Мүлдем тоқтату үшін;  
(⊗) түймешігін басыңыз.

**Нәтижесі:** Тағам пісіру тоқтайды. Пісіру параметрлерін біржола тоқтатқыңыз келсе, **Тоқтату** (⊗) түймешігін қайта басыңыз.



- Сонымен қатар, кез келген параметрді бастамай тұрып, **Тоқтату** (⊗) түймешігін басып біржола тоқтатуға болады.

## ПІСІРУ УАҚЫТЫН РЕТТЕУ

Пісіру уақытын, әрбір қосқыңыз келген 30 секунд үшін +30с түймешігін бір рет басып ұзартуыңызға болады.

Әрбір қосқыңыз келген 30 секунд үшін **+30с** түймешігін бір рет басыңыз.

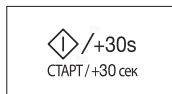

## ИІС КЕТІРУ ФУНКЦИЯСЫН ҚОЛДАНУ

Бұл функцияны иіс күшті шығатын тағам пісіргеннен кейін немесе пештің іші қатты түтіндеп кеткен кезде қолданыңыз.

Тазалап болғаннан кейін **Иіс кетіру** (🌀) түймешігін басыңыз. Төрт рет сигнал естіледі



- ☑ Иіс кетіру уақыты 5 мин деп көрсетілген. Бұл уақытты **+30s** түймешігін басқан сайын 30 секундқа ұзартады.
- ☑ Иіс кетіру функциясы, ең көп дегенде 15 минутқа созылады.

## ҚУАТТЫ ҮНЕМДЕУ РЕЖИМІН ОРНАТУ

Пештің қуатты үнемдеу режимі бар. Бұл функция пеш іске қосылмай тұрған кезде электр тоғын үнемдейді.

- **Қуатты үнемдеу** (⏸) түймешігін басыңыз.
- Қуатты үнемдеу режимінен шығу үшін, есікті ашыңыз, сонда бейнебетте ағымдық уақыт көрсетіледі. Пеш іске қосуға дайын.

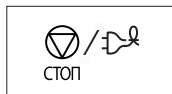

## АВТОМАТТЫ ҚЫЗДЫРУ ФУНКЦИЯСЫН ҚОЛДАНУ

Автоматты түрде қыздыру функциясының, алдын ала бағдарламаланған 3 уақыты бар.

Пісіру уақыты немесе қуат мәнін орнатудың қажеті жоқ.

(∨) және (∧) түймешіктерін басып, үстелге тартылатын тағам санын реттеуге болады. Алдымен, тағамды бұрылмалы табақтың ортасына қойыңыз да, есікті жабыңыз.

1. **Автоматты түрде қыздыру** (☼) түймешігін бір немесе бірнеше рет басып пісірілетін тағамның түрін таңдаңыз.



2. Үстелге тартылатын тағамның мөлшерін (∨) және (∧) түймешіктерін басып таңдаңыз. (Келесі жақтағы кестеге қараңыз).



3. (◊) түймешігін басыңыз.

**Нәтижесі:** Тағам пісе бастайды. Бұл цикл аяқталған кезде.

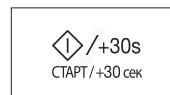

- 1) Пеш төрт рет сигнал береді.
- 2) Пісіру циклінің соңы сигналы 3 рет естіледі (минутына бір рет).
- 3) Ағымдық уақыт қайта көрсетіледі.

- ☑ Микротолқынға төзімді ыдыстарды ғана қолданыңыз.



**АВТОМАТТЫ ҚЫЗДЫРУ ПАРАМЕТРЛЕРІ**

Келесі кестеде әр түрлі Автоматты қыздыру бағдарламалары, тағамның мөлшері, қоя тұру уақыты мен тиісті ұсыныстар берілген.

Код/Тағам	Мөлшері	Қоя тұру уақыты
<b>1. Дайын тағам</b> (салқындатылған)  	300-350 г 400-450 г	3 мин
	<b>Ұсыныстар</b>	
Керамика табаққа салып, бетін микротолқын таспасымен жабыңыз. Бұл бағдарлама 3 тағамнан тұратын тағам мәзірін (мысалы, соусы бар ет, көкөніс және картоп, күріш, макарон тәрізді қосымша тағам) пісіруге жарайды.		
<b>2. Дайын тағам</b> (мұздатылған)  	300-350 г 400-450 г	4 мин
	<b>Ұсыныстар</b>	
Дайын, мұздатылған тағамдарды алыңыз да, қолданылатын ыдыстың микротолқынға жарамдылығын тексеріңіз. Дайын тағамның орамын тесіңіз. Дайын, мұздатылған тағамды табақтың ортасына қойыңыз. Бұл бағдарлама 3 дайын мұздатылған тағамнан тұратын ас мәзірін (мысалы, соусы бар ет, көкөніс және картоп, күріш, макарон тәрізді қосымша тағам) пісіруге жарайды.		
<b>3. Сусындар</b> Кофе, сүт, шай, су (бөлме температурасында)  	150 мл (1 кесе) 250 мл (1 кружка)	1-2 мин
	<b>Ұсыныстар</b>	
Керамика кесеге (150 мл) немесе кружкаға (250 мл) құйып, бұрылмалы табақтың ортасына қойыңыз. Бетін жаппай қыздырыңыз. Қоя тұрардың алдында және содан кейін мұқият араластырыңыз. Кеселерді пештен алған кезде абай болыңыз (сұйық заттарға қатысты қауіпсіздік нұсқауларын қараңыз).		

**АВТОМАТТЫ ТҮРДЕ ЖІБІТУ ФУНКЦИЯСЫН ҚОЛДАНУ**

Автоматты түрде жылдам жібіту функциясы, етті, құс етін немесе балықты жібітуге көмектеседі. Жібіту уақыты мен қуат мәні автоматты түрде орнайды. Тек бағдарлама мен салмақты таңдасаңыз жеткілікті.

 Тек микротолқынға төзімді ыдыстарды ғана қолданыңыз.

Алдымен, мұздатылған тағамды бұрылмалы табақтың ортасына қойыңыз да, есікті жабыңыз.

**1. Қуатпен жібіту (δδ) түймешігін басыңыз**



**2. Тағамның салмағын (∨) және (∧) түймешіктерін басып таңдаңыз. Максимум 1500 г салмақты орнатуға болады.**

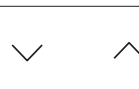

**3. (◇) түймешігін басыңыз.**

**Нәтижесі:**

- Жібіту басталады.
- Пеш тағам жібітудің орта тұсына келгенде сигнал береді де, тағамды аударатын уақыт келгенін хабарлайды.
- Жібітуді аяқтау үшін (◇) түймешігін қайта басыңыз.



 Сонымен қатар, тағамды қолдан жібітуге де болады. Ол үшін микротолқынмен пісіру/қыздыру функциясын, 180 Вт қуат мәніне қойып таңдаңыз. Қосымша ақпаратты 12-ші беттегі "Пісіру/Қыздыру" тарауынан алыңыз.

**АВТОМАТТЫ ТҮРДЕ ЖІБІТУ ФУНКЦИЯСЫ**

Келесі кестеде әр түрлі Қуат функциясымен жібіту бағдарламалары, тағамның мөлшері, қоя тұру уақыты мен тиісті ұсыныстар берілген. Тағамды жібітудің алдында орам материалдарының барлығын алыңыз. Ет, құс еті мен балықты керамика табаққа салыңыз.

Тағам	Үлестіру мөлшері (г)	Қоя тұру уақыты (мин)	Ұсыныстар
 Ет	200-1500	15-60	Шеттерін алюминий фольгамен жабыңыз. Пештен сигнал естілген кезде тағамдарды аударыңыз. Бұл бағдарлама стейк, шабылған немесе тартылған етті, тауық еттерін, тұтас тауықты немесе балық филесін пісіруге ыңғайлы.
 Құс еті			
 Балық			

## БУ ҚУАТЫМЕН АВТОМАТТЫ ТҮРДЕ ПІСІРУ РЕЖИМІН ҚОЛДАНУ

Бу қуатымен пісіру функциясын қолданғанда пісіру уақыты автоматты түрде орнайды. (✓) және (∧) түймешіктерін басып, үстелге тартылатын тағам санын реттеуге болады.

Пластик бу кәстрөлін будың қуатымен пісіру функциясын қолданған кезде пайдаланыңыз.

Алдымен, мұздатылған тағамды бұрылмалы табақтың ортасына қойыңыз да, есікті жабыңыз.

1. **Бу қуатымен пісіру**  түймешігін бір немесе бірнеше рет басып пісірілетін тағамның түрін таңдаңыз.



2. Үстелге тартылатын тағамның мөлшерін (✓) және (∧) түймешіктерін басып таңдаңыз. (Келесі беттегі кестеге қараңыз.)

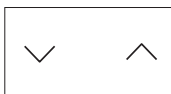

3. (◊) түймешігін басыңыз.

**Нәтижесі:** Тағам пісе бастайды. Бұл режим аяқталған кезде:

- Пеш төрт рет сигнал береді.
- Пісіру циклінің соңы сигналы 3 рет естіледі (минутына бір рет)
- Ағымдық уақыт қайта көрсетіледі.

Микротолқынға төзімді ыдыстарды ғана қолданыңыз.

Бу қуатымен пісіру режиміне қатысты кеңес

**Бу пешінің жабдықтары**



Кәстрөл



Науа

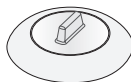

Қақпақ

Бу пешін қолдану





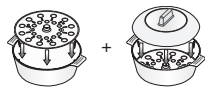

Кәстрөл + қақпақ



Науасы бар кәстрөл + қақпақ

## АВТОМАТТЫ ТҮРДЕ БУМЕН ПІСІРУ ПАРАМЕТРЛЕРІ

Келесі кестеде 4 түрлі Бу қуатымен автоматты түрде пісіру бағдарламалары, тағамның мөлшері, қоя тұру уақыты мен тиісті ұсыныстар берілген. Пластик бу кәстрөлін будың қуатымен пісіру функциясын қолданған кезде пайдаланыңыз.

Тағам/Код	Үлестіру мөлшері (г)	Қоя тұру уақыты (мин)
1. Күріш 	250 г 375 г	4-5 мин
	<b>Ұсыныстар</b>	
Ақ күрішті (буға ұсталған) бу кәстрөліне салыңыз. 250 г күріш пісіру үшін 500 мл суық су, 375 г күріш пісіру үшін 750 мл су қосыңыз. Бу кәстрөлінің қақпағын жабыңыз. Пісіріп болған соң корпустың ішіндегі ылғалды ас үй қағазымен сүртіңіз.		
2. Қабығы аршылған картоп 	100-150 г / 200-250 г 300-350 г / 400-450 г 500-550 г	2-3 мин
	<b>Ұсыныстар</b>	
Картоптарды аршып, жуып және біркелкі етіп турағаннан кейін салмағын өлшеңіз. Бұларды бу кәстрөліне салыңыз. 100-350 г тағамды буға пісірген кезде 15-30 мл (1-2 ас қасық), 400-550 г үшін 45-60 мл (3-4 ас қасық) су қосыңыз. Бу кәстрөлінің қақпағын жабыңыз.		
3. Жас көкөністер 	100-150 г / 200-250 г 300-350 г / 400-450 г	1-2 мин
	<b>Ұсыныстар</b>	
Көкөністерді жуып, тазалап және біркелкі етіп турағаннан кейін салмағын өлшеңіз. Оларды табақша салынған бу кәстрөліне салыңыз. 100-350 г тағамды буға пісірген кезде 30 мл (2 ас қасық), 400-450 г үшін 45 мл (3 ас қасық) су қосыңыз. Бу кәстрөлінің қақпағын жабыңыз. Буға пісіріп болғаннан кейін араластырыңыз, содан кейін қоя тұрыңыз.		
4. Жеміс компоты 	100-150 г / 200-250 г 300-350 г / 400-450 г	2-3 мин
	<b>Ұсыныстар</b>	
Жемістерді жуып, қабығын аршып болғаннан кейін өлшеңіз де, біркелкі етіп текшелеп тураңыз. Бу кәстрөліне салыңыз. 100-350 г жемісті буға пісірген кезде 15-30 мл (1-2 ас қасық) су, 400-450 г үшін 45 мл (3 ас қасық) су қосыңыз. Қосымша 1-2 ас қасық қант қосыңыз. Бу кәстрөлінің қақпағын жабыңыз. Буға пісіріп болғаннан кейін мұқият араластырыңыз. Бұл бағдарлама алма, алмұрт, сары өрік, манго немесе ананас жемістерін буға пісіруге жарайды.		

## ҚОЛДАН БУМЕН ПІСІРУ

Тағам	Мөлшері	Қуат	Уақыт (мин)	Қоя тұру уақыты (мин)
Артишок	300 г (1-2 дана)	850 Вт	5-6	1-2
	<b>Нұсқаулар</b>			
	Артишоктарды шайып, тазалаңыз. Кәстрөлге науаны салыңыз. Артишоктарды науаға салыңыз. Бір ас қасық лимон шырынын қосыңыз. Қақпақпен жабыңыз.			
Жас көкөністер	300 г	850 Вт	4-5	1-2
	<b>Нұсқаулар</b>			
	Көкөністерді (мысалы, брокколи, гүлді орамжапырақ, сәбіз, бұрыш) жуып, тазалап, бірдей етіп турағаннан кейін өлшеңіз. Кәстрөлге науаны салыңыз. Көкөністерді науаға салыңыз. 2 ас қасық су қосыңыз. Қақпақпен жабыңыз.			
Тоңазытылған көкөністер	300 г	600 Вт	7-8	2-3
	<b>Нұсқаулар</b>			
	Мұздаған көкөністерді бу кәстрөліне салыңыз. Кәстрөлге науаны салыңыз. 1 ас қасық су қосыңыз. Қақпағын жабыңыз. Пісіріп болғаннан кейін қоя тұрыңыз, содан кейін жақсылап араластырыңыз.			
Күріш	250 г	850 Вт	15-18	5-10
	<b>Нұсқаулар</b>			
	Күрішті бу кәстрөліне салыңыз. 500 мл суық су қосыңыз. Қақпақпен жабыңыз. Ақ күрішті пісіріп болғаннан кейін 5 минут, қоңыр күрішті 10 минут қоя тұрыңыз.			
Қабығымен пісірілген картоп	500 г	850 Вт	7-8	2-3
	<b>Нұсқаулар</b>			
	Картоптардың салмағын өлшеңіз және шайыңыз, содан кейін кәстрөлге салыңыз. 3 ас қасық су құйыңыз. Қақпағын жабыңыз.			
Бұқтырылған тағам (салқындатылған)	400 г	600 Вт	5-6	1-2
	<b>Нұсқаулар</b>			
	Бұқтырылатын тағамды бу кәстрөліне салыңыз. Қақпақпен жабыңыз. Жақсылап араластырыңыз да қоя тұрыңыз.			

Тағам	Мөлшері	Қуат	Уақыт (мин)	Қоя тұру уақыты (мин)
Сорпа (салқындатылған)	400 г	850 Вт	3-4	1-2
	<b>Нұсқаулар</b>			
	Бу кәстрөліне салыңыз. Қақпақпен жабыңыз. Жақсылап араластырыңыз да қоя тұрыңыз.			
Мұздатылған сорпа	400 г	850Вт	8-10	2-3
	<b>Нұсқаулар</b>			
	Мұздатылған сорпаны бу кәстрөліне құйыңыз. Қақпақпен жабыңыз. Жақсылап араластырыңыз да қоя тұрыңыз.			
Джем толтырылған, мұздатылған ашыған қамыр тоқашы	150 г	600 Вт	1-2	2-3
	<b>Нұсқаулар</b>			
	Толтырмасы бар тоқаштардың бетін суық сумен дымдаңыз. Себетке 1-2 мұздатылған тоқаштарды бу кәстрөліне қатар-қатар қойыңыз. Қақпақпен жабыңыз.			
Жеміс компоты	250 г	850 Вт	3-4	2-3
	<b>Нұсқаулар</b>			
	Тазалап, жуып, біркелкі етіп немесе текшелеп тураған жас жемістердің (мысалы, алма, алмұрт, өрік, сары өрік, манго немесе ананас) салмағын өлшеңіз. Бу кәстрөліне салыңыз. 1-2 ас қасық су және 1-2 ас қасық қант салыңыз. Қақпағын жабыңыз.			

## ҚОЯ ТҰРУ УАҚЫТЫН ОРНАТУ

Қоя тұру уақытын автоматты түрде орнату үшін "Hold Time" (Уақытты кідірту) функциясын қолдануға болады (микротолқын режимінсіз).

- Пластик бу кәстрөлін будың қуатымен пісіру функциясын қолданған кезде пайдаланыңыз.

Алдымен, мұздатылған тағамды бұрылмалы табақтың ортасына қойыңыз да, есікті жабыңыз.

1. **Ас үй таймері** (⌚) түймешігін басыңыз.



Таймер

2. Үстелге тартылатын тағамның мөлшерін (∨) және (∧) түймешіктерін басып таңдаңыз.

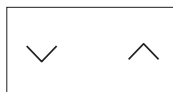

3. (◀▶) түймешігін басыңыз.

### **Нәтижесі:**

Қоя тұру басталады. Бұл режим аяқталған кезде:

- Пеш төрт рет сигнал береді.
- Ағымдық уақыт қайта көрсетіледі.

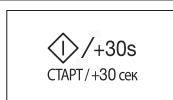

СТАРТ / +30 сек

## ЖАДЫ ФУНКЦИЯСЫН ҚОЛДАНУ

Егер бір тағам түрін жиі пісірсеңіз немесе қыздырсаңыз, пісіру уақыттары мен қуат параметрлерін қайта-қайта орнатпас үшін пештің жадына сақтап қоюға болады.

Екі түрлі параметрді орнатуыңызға болады.

Параметрлерді сақтау.

1. **Бағдарламалау үшін...**

**Содан кейін Жады (★) түймешігін басыңыз...**

Бірінші параметр  
Екінші параметр

Бір рет (Бейнебет: P1)  
Екі рет (Бейнебет: P2)



Память

2. Пісіру бағдарламасын әдепкі бағдарлама ретінде (пісіру уақыты мен қуат параметрін) орнатыңыз, қажет болса қараңыз.



Уровень мощности

3. (◀▶) түймешігін басыңыз.

### **Нәтижесі:**

Параметр енді пештің жадында сақталды.



СТАРТ / +30 сек

Параметрлерді қолдану.

Алдымен, тағамды бұрылмалы табақтың ортасына қойыңыз да, есікті жабыңыз.

1. **Таңдау үшін...**

**Содан кейін Жады (★) түймешігін басыңыз...**

Бірінші параметр  
Екінші параметр

Бір рет (Бейнебет: P1)  
Екі рет (Бейнебет: P2)



Память

2. (◀▶) түймешігін басыңыз.

### **Нәтижесі:**

Тағам қалауыңыз бойынша пісірілді.



СТАРТ / +30 сек

## СИГНАЛ ҚҰРАЛЫН ӨШІРУ

Сигнал беретін құралды кез келген уақытта өшіріп қоюға болады.

1. (⊖) және (⊙) түймешіктерін қатар басыңыз.

**Нәтижесі:**

- Бейнебетте келесі көрсетіледі.

OFF

- Пеш түймешікті басқан сайын сигнал бермейді.



2. Сигнал құралын қайта қосу үшін (⊖) және (⊙) түймешіктерін қайта қатар басыңыз.

**Нәтижесі:**

- Бейнебетте келесі көрсетіледі.

ON

- Пештің сигнал құралы қайта іске қосылады.



## МИКРОТОЛҚЫНДЫ ПЕШТІҢ ҚАУІПСІЗДІК ҚҰРАЛЫ

Микротолқынды пешіңіз, бала немесе пештен хабары жоқ адам оны байқаусызда қосып қоюға жол бермеу үшін пешті “құлыптап” қоятын, бала қауіпсіздігі бағдарламасымен жабдықталған.

Пешті кез келген уақытта құрсаулап қоюға болады.

1. (⊖) және (⊙) түймешіктерін қатар басыңыз.

**Нәтижесі:**

- Пешке құрсау салынады (ешбір функцияны таңдау мүмкін емес).
- Бейнебетте “L” көрсетіледі.

L

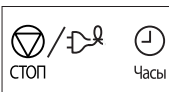

2. Пешті құрсаудан босату үшін (⊖) және (⊙) түймешіктерін қайта бірге басыңыз.

**Нәтижесі:**

Пешті әдеттегідей қолдана беруге болады.

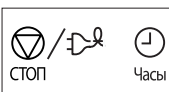

## ЫДЫСТЫҢ ЖАРАМДЫЛЫҒЫН АНЫҚТАУ

Микротолқынды пеште тағам пісіру үшін, микротолқындар ыдысқа шағылыспай немесе ыдысқа сіңбей тағамнан өте алатындай болуға тиіс. Сондықтан да, ыдыс-аяқты дұрыс таңдау қажет. Микротолқынға төзімді деген белгісі бар ыдысты алаңсыз қолдана беруге болады. Келесі кестеде әр түрлі ыдыс түрлері және оларды микротолқынды пеште қалай қолдануға болатындығы көрсетілген.

Ыдыс-аяқ	Микротолқынға төзімді	Түсіндірме
Алюминий фольга	✓ X	Тағамның осал жерлері қатты пісіп кетпес үшін, кішкене қағаздармен жабыңыз. Фольга пештің қабырғасына тым жақын қойылса немесе тым көп фольга қолданылса электр жарқылы пайда болуы мүмкін.
Жұқа табақ	✓	8 минуттан артық қыздырмаңыз.
Фарфор және керамика	✓	Фарфор, керамика, безендірілген керамика мен қатты фарфор ыдыстарды, жиегі металл болмаса әдетте қолдана беруге болады.
Бір рет қолданылатын полиэфир картон ыдыстар	✓	Кейбір мұздатылған тағамдар осындай ыдыстарға оралады.
Фастфуд орамдары	✓	Тағамды жылыту үшін қолдануға болады. Қатты қыздырса, полистирол еріп кетуі мүмкін.
• Полистирол кеселер мен сауыттар	✓	
• Қағаз қалта немесе газет	X	Өртеніп кетуі мүмкін.
• Өңдеуден өткізілген қағаз немесе ыдыстың металл жиегі	X	Электр жарқылы пайда болуы мүмкін.
Шыны ыдыс	✓	Металл жиегі болмаса, қолдана беруге болады.
• Пеш-үстелде бірдей қолданылатын ыдыс	✓	
• Осал шыны ыдыс	✓	Тағам немесе сусындарды жылыту үшін қолдануға болады. Осал шыны ыдыс кенет қыздырған кезде сынып немесе жарылып кетуі мүмкін.







Ыдыс-аяқ	Микротолқынға төзімді	Түсіндірме
• Шыны банка	✓	Қақпағын алу керек. Тек тағамды жылытуға жарайды.
<b>Металл</b>		
• Ыдыстар	✗	Электр жарқылы немесе өрт шығуы мүмкін.
• Тоңазытқышта тұратын тағам қалтасын қыстырғыш	✗	
<b>Қағаз</b>		
• Табақ, кесе, майлық және ас үй қағазы	✓	Тағамды аз уақыт пісіру немесе жылыту үшін. Сонымен қатар, артық ылғалды сіңіру үшін.
• Өңделген қағаз	✗	Электр жарқылы пайда болуы мүмкін.
<b>Пластик</b>		
• Сауыттар	✓	Қызуға төзімді термопластик болса әсіресе сай келеді. Кейбір пластиктер жоғары температурада майысып, түсі өзгеріп кетуі мүмкін. Меламин пластигін қолданбаңыз.
• Жылтыр қағаз	✓	Ылғалды ұстап тұру үшін қолдануға болады. Тағамға тигізеу керек. Жылтыр қағазды алғанда абай болыңыз, ыстық бу шарлуы мүмкін.
• Тоңазытқыш қалталар	✓ ✗	Қайнатуға немесе пешке төзімді болса. Ауа өткізбейтін болмауға тиіс. Қажет болса, шанышқымен тесіңіз.
<b>Балауыз немесе май өткізбейтін қағаз</b>	✓	Тағам шашырамас үшін және ылғалды ұстап тұру мақсатында қолдануға болады.

- ✓ : Ұсынылады  
 ✓✗ : Сақтықпен пайдаланыңыз  
 ✗ : Қауіпсіз емес

## МИКРОТОЛҚЫНДЫ ПЕШТІ ТАЗАЛАУ

Микротолқынды пештің келесі бөлшектерін май және тағам қалдықтары жиналып қалмас үшін мерзімді түрде тазалап отыру керек:

- Ішкі және сыртқы беттері
  - Есігі және тығыздағыштары
  - Бұрылмалы табақ пен айналмалы шығырық
-  Есік тығыздағыштарының таза екенін, әрі есіктің дұрыс жабылатын-жабылмайтынын ӘРҚАШАН тексеріп отырыңыз.
-  Пешті таза ұстамасаңыз, оның бетінің сапасы кетіп, уақытынан бұрын істен шығып, қатерлі жағдайлар орын алуы мүмкін.
1. Сыртқы беттерін жұмсақ шүберекпен, жылы әрі сабынды сумен жуыңыз. Шайыңыз да, құрғатыңыз.
  2. Құрылғының ішкі беттеріндегі немесе айналмалы шығырығындағы шашырандыларды не дақтарды сабын сіңірілген шүберекпен тазалаңыз. Шайыңыз да, құрғатыңыз.
  3. Қатып қалған тағам қалдықтарын жұмсарту және жағымсыз иісті кетіру үшін, бір кесе сұйылтылған лимон шырынын бұрылмалы табаққа қойыңыз да, қуатты ең үлкен мәнге қойып он минут қыздырыңыз.
  4. Ыдыс жуғыш машинада жууға болатын табақты қажет кезде жуыңыз.
-  Саңылауларға су ШАШЫРАТПАҢЫЗ. Жеміргіш заттар немесе химиялық еріткіштерді ЕШҚАШАН қолданбаңыз. Есіктің тығыздағыштарын тазалағанда келесіні ескеріңіз:
- Ешбір қоқыс жиналып қалмасын
  - Қоқыс есіктің жабылауына кедергі жасамасын



## МИКРОТОЛҚЫНДЫ ПЕШТІ САҚТАУ ЖӘНЕ ЖӨНДЕУ

Микротолқынды пешті сақтау және жөндеу кезінде, бірнеше қарапайым сақтық шараларын орындау керек.

Есігі немесе есігінің тығыздағыштары бүлінген пешті іске қоспау керек:

- Топсалары сынған
- Тығыздағыштары бүлінген
- Пештің корпусы бұзылып немесе майысып қалған

Оны тек білікті, микротолқынды пешті жөндейтін маман ғана жөндеуге тиіс.

 **Пештің сыртқы корпусын ЕШҚАШАН** алмаңыз. Егер пеш бүлініп, оны жөндеу қажет болса немесе оның қандай жағдайда екендігі сізді толғандырып жүрсе:

- Оны розеткадан ағытыңыз
- Ең жақын сатып алушыға қызмет көрсету орталығына хабарласыңыз

 Пешті уақытша сақтап қоя тұрғыңыз келсе, құрғақ, шаң баспайтын жерді таңдаңыз.

**Себебі:** Шаң және ылғал пештің жұмыс жасайтын бөлшектеріне зиян келтіруі мүмкін.

 Бұл микротолқынды пеш коммерциялық мақсатта қолдануға арналмаған.

## ТЕХНИКАЛЫҚ ПАРАМЕТРЛЕРІ

SAMSUNG компаниясы әрқашан өз өнімдерін үздіксіз жақсартып отыруды көздейді.

Сондықтан да, дизайн спецификациялары мен пайдаланушы нұсқаулықтары еш ескертусіз өзгертіледі.

Үлгі	FW77S / FW78S
Қуат көзі	230 В ~ 50 Гц
Тұтынылатын қуат Микротолқын	1250 Вт
Қуат шығысы	100 Вт / 850 Вт (IEC-705)
Жұмыс жиілігі	2450 МГц
Магнетрон	OM75P(31)
Салқындату тәсілі	Желдеткіштің моторы
Өлшемдері (Е x Б x Т) Сырты Пештің іші	489 x 275 x 312 мм 330 x 211 x 291 мм
Сыйымдылығы	20 литр
Салмағы Нетто	шамамен 12.5 кг

Қалыпты жағдайда  
қолдануға арналған  
Қолдану мерзімі: 7 жыл



**ECKEPIM**

**ECKEPIM**

ҚАЗАҚША



**ЕККЕРІМ**

**ЕККЕРІМ**



**ҚАЗАҚША**





**ECKEPIM**

**ECKEPIM**

ҚАЗАҚША



**AB57**

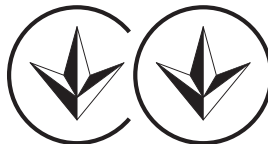

166



**KZ.O.02.0072**

- Сертификат : POCC KR.AB57.B03221

- Жарамдылық мерзімі : с 17.05.2010 по 16.05.2013

**Малайзияда жасалған**

**Тауар сертификатталған: Альттест**

**Мекен жайы:**

**Samsung Electronics (M) Sdn. Bhd.**

**2ші қабат, Лабух 2, Солтүстік Кланг аймағы 21,  
индустриалдық паркы 42000, Малазия**

Сұрақтар немесе ұсыныстар пайда болған жағдайда төмендегі телефондаға хабарласыңыз

Мемлекет	Телефон	Желідегі мекені
RUSSIA	8-800-555-55-55	www.samsung.com
GEORGIA	0-800-555-555	
ARMENIA	0-800-05-555	
AZERBAIJAN	088-55-55-555	
KAZAKHSTAN	8-10-800-500-55-500(GSM: 7799)	
UZBEKISTAN	8-10-800-500-55-500	
KYRGYZSTAN	00-800-500-55-500	
TADJIKISTAN	8-10-800-500-55-500	
Mongolia	+7-800-555-55-55	
BELARUS	810-800-500-55-500	
MOLDOVA	0-800-614-40	
UKRAINE	0-800-502-000	www.samsung.com/ua (Ukrainian) www.samsung.com/ua_ru (Russian)

**Код №: DE68-04135B**

