

Инструкция по эксплуатации

Встраиваемый винный температурный шкаф

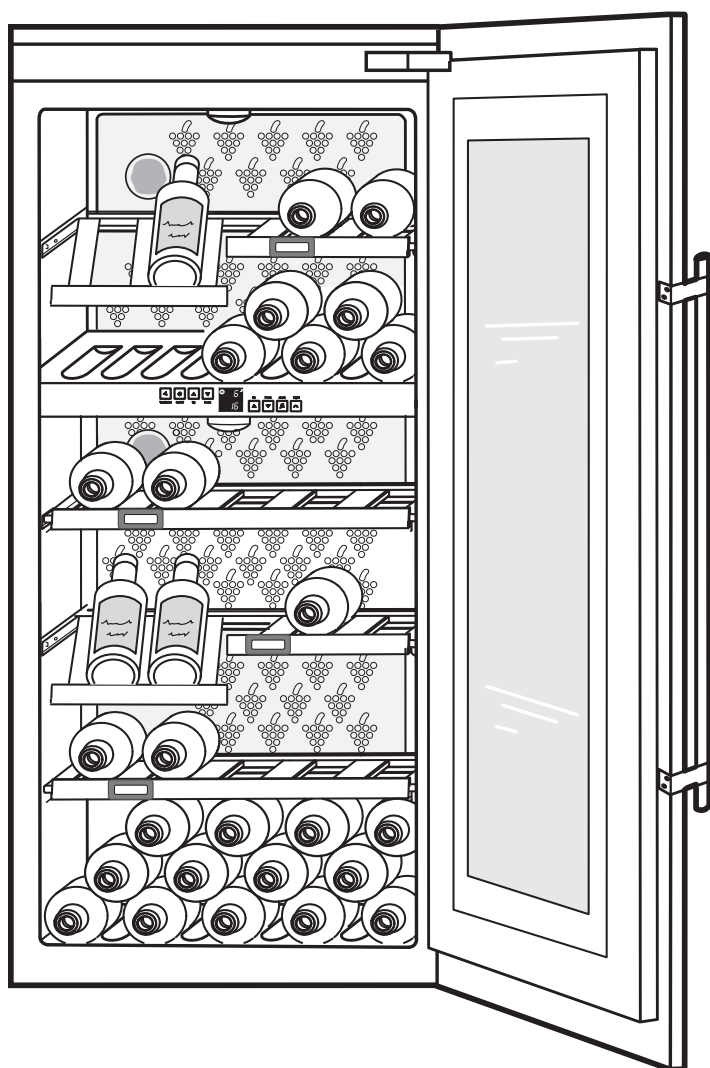

70 82 296
WTE...

LIEBHERR

Искусство сохранять свежесть

Поздравляем Вас с приобретением нового винного температурного шкафа, в котором воплощены новейшие достижения в области технологии охлаждения, гарантирующие высокое качество, долгий срок службы и повышенную безопасность использования.

Винный шкаф характеризуется простотой в обращении и удобством в повседневной эксплуатации. Покупая бытовую технику, произведенную экологически безопасным способом из перерабатываемых материалов, Вы вносите свой вклад в дело защиты окружающей среды.

Чтобы ознакомиться с преимуществами приобретенного винного шкафа, внимательно изучите настоящую инструкцию. Мы надеемся, что эксплуатация Вашего нового приобретения принесет Вам радость.

Пожалуйста, храните эту инструкцию в надежном месте и, при необходимости, передайте ее новому владельцу.

Содержание

Раздел	Страница
Содержание	3
Указания по энергосбережению	3
Внешний вид	4
Утилизация	5
Меры безопасности	5
Техническая безопасность	5
Меры предосторожности	5
Инструкции по установке	5
Подключение к электрической сети	5
Установка	6
Размеры устройства	6
Перенавешивание двери	6
Встраивание	7
Крепление и установка	8
Панель управления	9
Хранение вина	9
Включение и выключение	9
Изменение температуры	9
Индикатор температуры	9
Предупреждающий звуковой сигнал	9
Вентиляция	9
Дополнительные функции	10
Режим «защиты от детей»	10
Яркость индикации	10
Настройка яркости освещения	10
Оснащение	10
Внутреннее освещение	10
Этикетки	10
Деревянные полки	10
Чистка	11
Общие сведения	11
Угольный фильтр	11
Дренажный канал	11
Устранение неисправностей	12
Обращение в сервисный центр	12
Утилизация	12

Определения

- Винный шкаф предназначен для охлаждения вина. Разработан для бытового применения. При использовании в других целях надежная работа не гарантируется.
- Винный шкаф предназначен для работы в диапазоне температур, соответствующем климатическому классу. Выход за пределы диапазона не допускается! Климатический класс устройства указан на табличке с техническими характеристиками. Пояснения обозначений:

Климатический класс	Предназначен для окружающей температуры
SN	+10°C - +32°C
N	+16°C - +32°C
ST	+18°C - +38°C
T	+18°C - +43°C

- Холодильный контур проверен на герметичность.
- Винный шкаф соответствует требованиям по безопасности и Директивам ЕС 73/23/ЕС и 89/336/ЕС.

Указания по энергосбережению

- Убедитесь, что вентиляционные отверстия не закрыты.
- Открывайте дверь винного шкафа только на непродолжительное время.
- Раскладывайте продукты в логическом порядке. Не храните продукты с истекшими сроками хранения.
- При внезапном отключении электричества держите дверь закрытой. Это позволит замедлить утечку холодного воздуха и продлить сохранность охлажденных продуктов.

Внешний вид

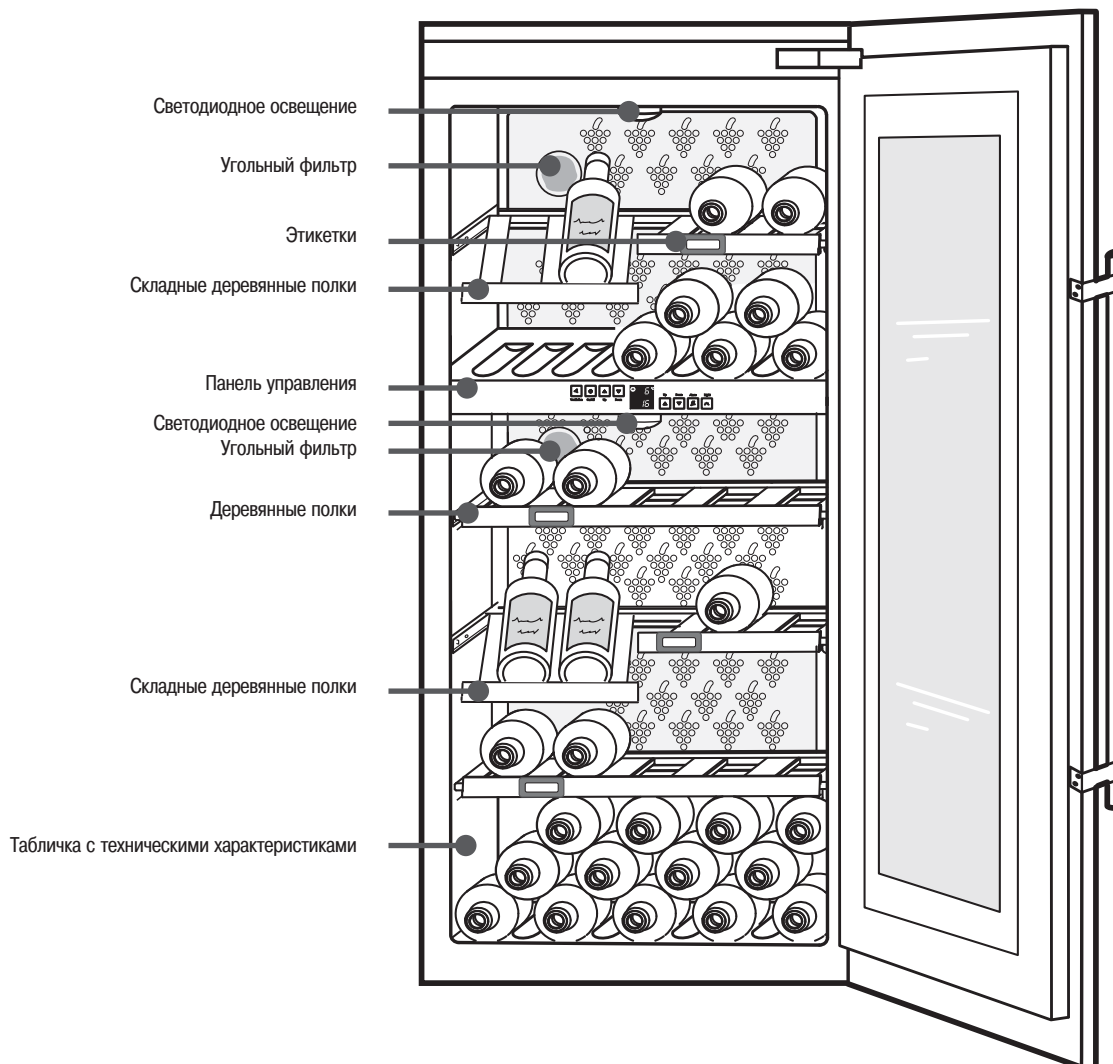

ВНИМАНИЕ!



ВНИМАНИЕ!

При транспортировке на высоту свыше 1500 м стеклянная дверь может лопнуть. Острые осколки могут причинить серьезную травму.

Меры безопасности

Утилизация

Упаковка, защищающая устройство и его отдельные части, изготовлена из перерабатываемых материалов.



- Гофрированный/обычный картон
- Вспененный полистирол (без содержания фреона)
- Полиэтиленовая пленка и пакеты
- Упаковочная лента из полипропилена
- **Опасность удущения! Упаковочные материалы – не игрушка для детей.**

Техническая безопасность



- Во избежание травм и материального ущерба транспортировка винного шкафа должна производиться в упакованном состоянии двумя людьми.
- Хладагент R 600a, который используется в устройстве, экологически безопасен, но является воспламеняемым.
- Оберегайте контур охлаждения от повреждений. Струя хладагента может повредить глаза или воспламениться.
- При утечке хладагента удалите все возможные источники воспламенения, отсоедините вилку шнура питания от сетевой розетки и хорошо проветрите помещение.
- Если винный шкаф был поврежден при транспортировке, то перед включением его в сеть свяжитесь с продавцом.
- Только правильное подключение и настройка винного шкафа в соответствии с инструкцией по эксплуатации могут гарантировать его безопасную работу.
- При возникновении неполадок отключите винный шкаф от сети: отсоедините вилку шнура питания от сетевой розетки (при этом беритесь за вилку, а не за провод) или выкрутите предохранитель.
- **Ремонт должен проводиться только специалистами сервисного центра, в противном случае винный шкаф может представлять опасность для пользователя.** Это относится и к замене сетевого шнура.

Меры предосторожности



- Хранение взрывчатых веществ и воспламеняющихся аэрозолей с бутаном, пропаном или пентаном в винном шкафу запрещается. Утечка газа может привести к его воспламенению от электрических компонентов. Такие типы аэрозолей можно распознать по соответствующим надписям или символу в виде языков пламени.
- Крепкий алкоголь должен храниться в плотно закупоренных бутылках в вертикальном положении.
- Не допускайте попадания в винный шкаф открытого пламени или воспламеняющихся веществ.
- Не пользуйтесь бытовыми электроприборами (пароочистителями, нагревателями и т.п.) внутри шкафа.
- Не стойте на основании, полках и дверцах шкафа – они не предназначены для этого.
- Винный шкаф не предназначен для использования лицами (включая детей) с ограниченными физическими, сенсорными или умственными способностями, а также лицами, не имеющими достаточного опыта в пользовании техникой, если они не были ознакомлены с правилами эксплуатации устройства лицом, ответственным за их безопасность. Следите, чтобы дети не играли с винным шкафом.
- Избегайте длительного контакта кожи с холодными поверхностями винного шкафа и/или охлажденными/замороженными продуктами. Это может вызвать болевые ощущения, онемение и обморожение. В случае длительного контакта необходимо принять меры предосторожности, например, надеть перчатки.
- Не употребляйте в пищу продукты, которые хранились слишком долго – это может вызвать пищевое отравление.

Инструкции по установке

- При установке убедитесь, что контур охлаждения не поврежден.
- Согласно стандарту EN 378 объем помещения, в котором устанавливается устройство, должен составлять 1 куб. м на каждые 8 г хладагента R 600a, содержащегося в нем. В случае утечки хладагента это позволит предотвратить образование в помещении воспламеняемой смеси газа и воздуха. Объем используемого хладагента указан на табличке с техническими характеристиками, расположенной внутри устройства.
- Не устанавливайте винный шкаф под прямыми солнечными лучами или рядом с источниками тепла, например, плитой или радиатором.
- **Не загораживайте вентиляционные решетки. Убедитесь в том, что к устройству обеспечивается беспрепятственный доступ воздуха!** Подробная информация содержится в инструкции по установке.
- Не устанавливайте на винный шкаф устройства, которые выделяют тепло: микроволновую печь, тостер и т.д.
- Снимите все средства безопасной транспортировки,
 - удалите липкую ленту или распорки между полками.
 - снимите все защитные пленки: на передних и боковых стенках*.

Подключение к электрической сети



Параметры электросети должны соответствовать значениям, указанным на табличке с техническими характеристиками, которая находится внутри винного шкафа, в его левой верхней части.

- Подключайте шкаф только через заземленную розетку.
- Розетка, в которую подключается устройство, должна быть защищена плавким предохранителем, рассчитанным на 10 А и более. Она не должна быть закрыта задней стенкой устройства и к ней должен обеспечиваться свободный доступ.
- Запрещается:
 - подключать шкаф к изолированному источнику питания (например, аккумулятору),
 - эксплуатировать шкаф с использованием т.н. энергосберегающих розеток – это может вывести из строя электронные схемы,
 - подключать шкаф через удлинитель одновременно с другими электроприборами – это может привести к перегреву.
- Во избежание вибрации и постороннего шума удалите держатель шнура питания при его извлечении из специального отсека, расположенного с обратной стороны винного шкафа.

Провода шнура питания имеют следующую цветовую маркировку: зелёный/желтый = заземление, синий = нейтральный, коричневый = фаза.

Внимание! Винный шкаф должен быть заземлен.

Неразборная вилка BS 1363

Если шкаф оснащен неразборной вилкой: Если сетевая розетка не подходит к вилке шнура питания устройства, ее следует отрезать и заменить. При этом отрезанную вилку нужно выбросить, и ни при каких обстоятельствах не вставлять ее в какую бы то ни было сетевую розетку (во избежание поражения электрическим током). После замены предохранителя необходимо установить на место защитный колпачок, а если он потерялся - подыскать аналогичный. Запрещается использовать винный шкаф без защитного колпачка предохранителя. Цветовая маркировка нового колпачка должна совпадать с цветовой маркировкой вставки или со словесным описанием этой маркировки в основании вилки (в зависимости от модели вилки). Характеристики нового предохранителя должны соответствовать характеристикам заменяемого (соответствовать требованиям ASTA) для использования с вилкой BS 1362. Сменные колпачки предохранителей можно приобрести в магазинах электротехники или заказать в сервисном центре.

Установка

Размеры ниши

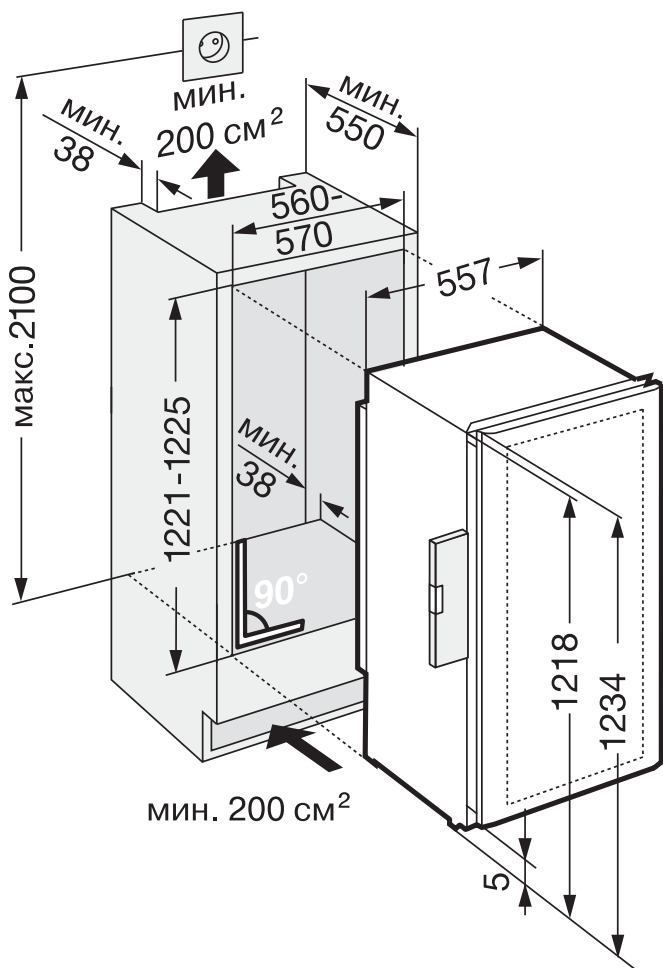

Перенавешивание двери

При необходимости вы можете перенавесить дверь. Если перенавешивать дверь не требуется, перейдите к разделу «Встраивание».

Важно: стеклянная дверь весит около 25 кг! При снятии двери соблюдайте осторожность.

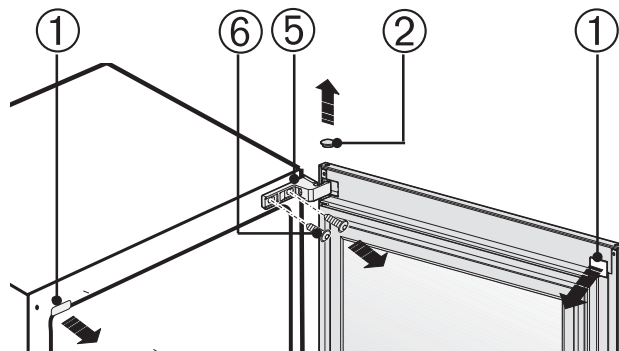

- Удалите колпачки 1 и заглушки 2.

- Снимите ограничитель 3, вывернув винт 4

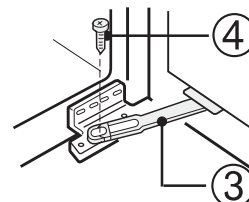

- Снимите несущий кронштейн 5, вывернув винт 6.

- Убедитесь, что дверь устойчива. По возможности, попросите помощника поддержать ее.
- Постелите на пол любой мягкий материал, чтобы случайно не повредить нижнюю часть двери.

- Снимите дверь с нижнего штифта 7 несущего кронштейна 8 и аккуратно положите ее.

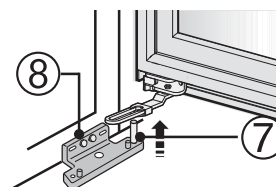

- Если ручка уже была прикреплена, снимите ее.

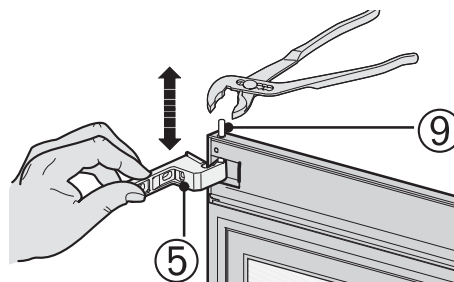

- Перемещая несущий кронштейн 5, приподнимите штифт кронштейна 9. Вытяните штифт 9 при помощи плоскогубцев и переставьте его на другую сторону.

Установка

Перенавешивание двери

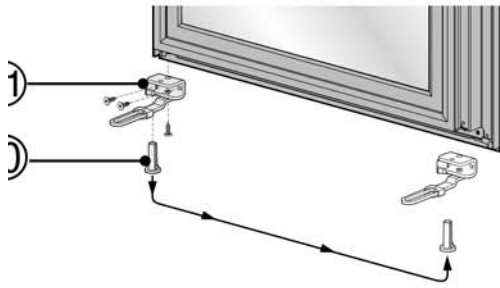

- Вытащите пластиковую заглушку **10** из дверного кронштейна. Снимите ограничитель **11**. Установите ограничитель **11** на противоположную сторону двери. Аккуратно установите заглушку **10** на ту сторону, где будет прикреплена дверь. Проследите, чтобы заглушка не искривилась.

- Прикрепите ручку.

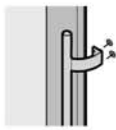

- Снимите несущий кронштейн **8** и угловую скобу **9**. Для этого заверните угловую скобу. Переставьте все части на противоположную сторону. Прикрутите несущий кронштейн **8** винтами через третье и шестое отверстия от внешнего края.

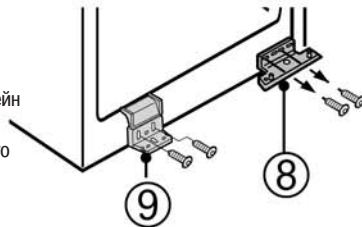

- Переставьте несущий кронштейн **5** на противоположную сторону, развернув его на 180°. Закрепите несущий кронштейн.

- Переставьте штифт нижнего кронштейна **7**.

- Установите дверь на нижний штифт **7**.

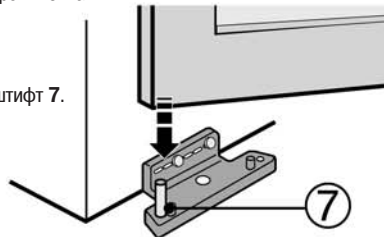

- Совместите верх двери с несущим кронштейном **5** и вставьте верхний штифт **9**.

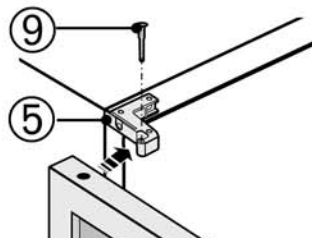

- Прикрепите ограничитель **3** через белый скользящий элемент **13** винтом **4**.

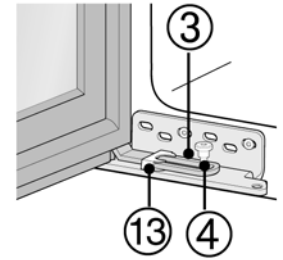

- Установите колпачки **1** и заглушки **2** на противоположной стороне.

Встраивание

- Встраивание винного шкафа допускается только в устойчивых местах.
- Для ровной установки шкафа используйте угольник и спиртовой уровень. При необходимости выровняйте положение шкафа, подложив что-нибудь под него. Пол и боковая стена шкафа должны располагаться перпендикулярно друг другу.
- Необходимо обеспечить свободный доступ воздуха к винному шкафу:
 - Вентиляционный зазор у задней стенки шкафа должен составлять не менее 38 мм.
 - Необходимо, чтобы для вентиляции нижней и верхней секций шкафа имелась площадь как минимум 200 см². Чем больше вентиляционный зазор, тем меньше энергии потребляет винный шкаф.
- **Перед выполнением встраивания измерьте размеры ниши и сравните их с габаритами устройства.**

Крепление и установка

Установка в кухонный шкаф

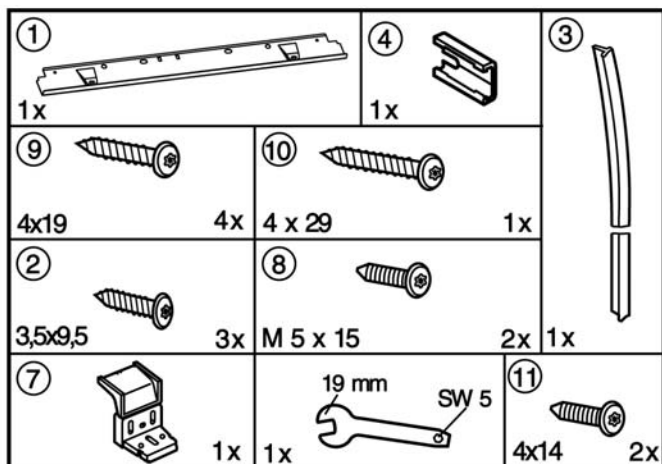

- Все крепежные приспособления поставляются в комплекте с устройством.

- Прикрутите панель 1 винтами 2, используя готовые отверстия в верхней части устройства.

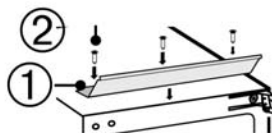

- Приклейте полоску 3 на боковую стенку устройства со стороны ручки и выровняйте ее с передней частью. Снимите защитную пленку и наклейте полоску. При необходимости обрежьте полоску по высоте ниши.

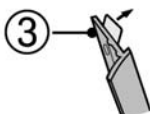

- При толщине стенок шкафа 16 мм = ширина ниши 568 мм: Установите распорку 4 на несущий кронштейн 5.

- При толщине стенок шкафа 19 мм = ширина ниши 562 мм. Установка распорки не требуется.

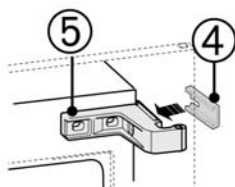

- При помощи куска проволоки расположите шнур питания так, чтобы после установки винного шкафа его было удобно подключить.

- Задвиньте винный шкаф в нишу на три четверти.



- Задвигайте винный шкаф в нишу до тех пор, пока нижний несущий кронштейн 6 не коснется передней стенки кухонного шкафа. Несущий кронштейн должен располагаться на полу ниши.

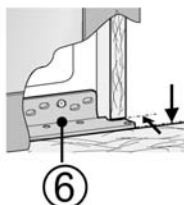

- Проверьте, стыкуются ли винный шкаф и дверь кухонного шкафа. При необходимости выровняйте:
 - Устройство должно плотно прилегать к верхней части боковой стенки со стороны петли.
 - При помощи отверстий в несущем кронштейне подгоните дверь 6 вровень с прилегающими дверцами кухонного шкафа.

- Прикрутите пластиковый уголок 7 винтами M5 8 к нижней части устройства, и установите его вровень с передним краем пола шкафа.

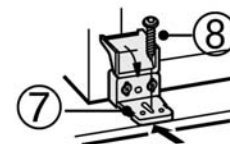

- Закрепите винный шкаф в нише при помощи винтов. Прикрутите шуруп 10 через верхний несущий кронштейн 5, плотно прижимая винный шкаф к дверце кухонного шкафа.

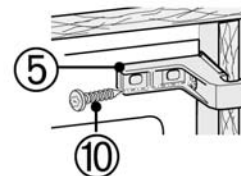

Прикрутите нижний несущий кронштейн 6 винтом 9.

Прикрутите пластиковый уголок 7 винтом 9. Разверните уголок вниз.

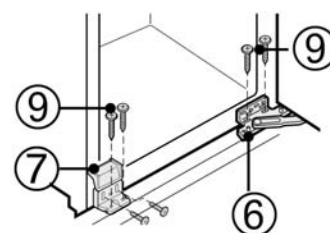

- Прикрепите направляющую панель 1 снизу при помощи двух винтов 11.

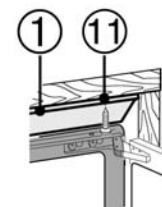

- Убедитесь, что все винты плотно затянуты.

Производитель постоянно работает над улучшением выпускаемых моделей. Поэтому мы оставляем за собой право вносить изменения в форму, технологию производства и оборудование.

Панель управления

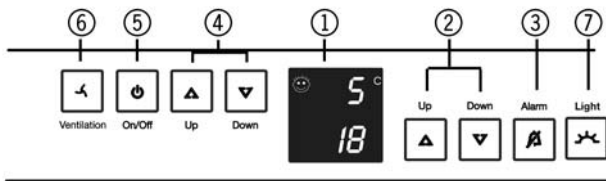

- 1 Индикатор температуры и режимов
- 2 Кнопки изменения температуры в нижней зоне
- 3 Кнопка отключения звукового сигнала
- 4 Кнопки изменения температуры в верхней зоне охлаждения
- 5 Кнопка включения/выключения
- 6 Кнопка вентиляции
- 7 Кнопка регулировки освещения

Хранение вина

В верхней секции можно разместить 23 стандартных бутылки, а в нижней – 41 бутылку.

Включение и выключение винного шкафа

- **Для включения:** Нажмите кнопку On/Off [Вкл./Выкл.], загорится и начнет мигать индикатор температуры.
- **Для выключения:** нажмите и удерживайте кнопку On/Off [Вкл./Выкл.] в течение 1 секунды, при этом индикатор температуры гаснет.



Изменение температуры

Температура в зоне охлаждения может быть задана в диапазоне от 5 до 18 °С.

- Зона охлаждения разделена на две части с отдельной настройкой температуры.

Кнопки Up и Down, расположенные слева от индикатора, позволяют изменить температуру верхней секции.

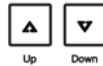

Кнопки Up и Down расположенные справа от индикатора, позволяют изменить температуру нижней секции.

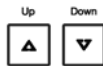

- **Для уменьшения температуры:** Нажмите кнопку DOWN.
- **Для увеличения температуры:** Нажмите кнопку UP.
- Во время настройки **значение на индикаторе мигает.**
- При первом нажатии кнопок настройки температуры на индикаторе появляется последнее установленное значение (=требуемое значение).
- Короткими нажатиями кнопок значение температуры изменяется с шагом 1 °С; продолжительное нажатие кнопок позволяет изменять значение температуры непрерывно.
- По окончании регулировки через 5 секунд происходит автоматическое переключение индикации, при этом отображается фактическая температура внутри винного шкафа.
- Фактическая температура постепенно доводится до требуемого значения.

Индикатор температуры

В нормальном режиме работы:
- отображается усредненное значение температуры



Индикация мигает, если

- вы изменяете настройку температуры,
- температура в холодильнике слишком низкая или
- температура поднялась на несколько градусов, что свидетельствует об утечке холодного воздуха; это может произойти, например, при перекладывании бутылок. После того как вы закончили раскладывать бутылки, температура внутри винного шкафа автоматически восстановится до заданного значения.
- Индикация «F0» - «F5» свидетельствует о неисправности устройства. Обратитесь в сервисный центр и сообщите, какая именно индикация отображается, - это позволит ускорить решение проблемы.

Предупредительный звуковой сигнал

Предупредительный звуковой сигнал включается при нарушении условий хранения или режима работы винного шкафа.



- Звуковой сигнал отключается нажатием кнопки Alarm или
- автоматически, после восстановления заданного значения температуры или
- когда дверь будет закрыта.

Сигнал предупреждения об открытии двери

- Звуковой сигнал включается, когда дверь шкафа остается открытой более 60 секунд.
Сигнал звучит до тех пор, пока открыта дверь. Если дверь закрыть, сигнал выключается.

Сигнал предупреждения о перепаде температуры

- Звуковой сигнал включается, когда температура внутри винного шкафа выходит за пределы допустимого диапазона.
Индикатор температуры мигает до тех пор, пока причина срабатывания сигнала не будет устранена. После этого индикатор начинает гореть, не мигая, а звуковой сигнал выключается.

Вентиляция

Использование вентиляции позволяет повысить относительную влажность в зоне охлаждения. Благодаря этому внутри винного шкафа обеспечивается микроклимат, соответствующий виноному погребу. Повышенная влажность предотвращает высыхание пробок.

- **Включение:**
- Коротко нажмите кнопку «Ventilation» [Вентиляция], чтобы она загорелась.



- **Выключение:** коротко нажмите еще раз кнопку «Ventilation», при этом символ вентилятора на дисплее гаснет.
После этого вентилятор работает только параллельно с компрессором, т.е. влажность воздуха понижается.

Примечание:

- Включение вентилятора увеличивает потребление энергии.
- В целях экономии электроэнергии вентилятор выключается всякий раз, когда дверь открывается.

Панель управления

Дополнительные функции

Вы можете активировать режим «защиты от детей» и отрегулировать яркость дисплея. Режим «защиты от детей» предназначен для защиты устройства от случайного выключения.

Вход в меню пользователя:

- Нажмите и удерживайте кнопку вентиляции около 5 секунд – кнопка начинает мигать – на дисплее отображается индикатор, соответствующий режиму «защиты от детей».



Примечание: Изменяемое значение будет мигать.

- При помощи кнопок Up/Down [Повышения/Понижения] выберите требуемый режим:
c = режим «защиты от детей», **h** = яркость индикации
- После этого нажмем кнопки **вентиляции** выберите/активируйте требуемую функцию:

Для режима **c** = режим «защиты от детей»

нажмем кнопок Up/Down, выберите

c1 = включение или

c0 = выключение режима «защиты от детей», подтвердите выбор нажатием кнопки **вентиляции**. Светящийся символ свидетельствует о том, что режим активирован.



Для режима **h** = яркость индикации,

нажмем кнопок Up/Down настройте яркость

h1 = минимальная яркость

h5 = максимальная яркость. Подтвердите выбор нажатием кнопки **вентиляции**.



Выход из меню пользователя:

- Выход из меню осуществляется нажатием кнопки On/Off [Вкл./Выкл.] либо автоматически через 2 минуты, если не нажата ни одна из кнопок. Устройство переходит в нормальный режим работы.



Настройка яркости освещения

При помощи кнопки Light [Свет] Вы можете выбрать режим затухания освещения или интенсивность освещения после закрывания двери.

- Если кнопка **Light** не горит, то после закрывания дверцы свет постепенно гаснет и выключается полностью.
- Чтобы активировать режим настройки интенсивности освещения, коротко нажмите кнопку Light, при этом она загорится. Нажимая кнопку Up или Down можно настроить яркость освещения. При этом одновременное нажатие кнопок Light и Up позволяет повысить яркость освещения, а одновременное нажатие кнопок Light и Down – понизить яркость освещения. Регулировка яркости осуществляется одновременно для обеих зон охлаждения.

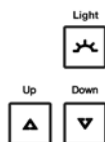

Оснащение

Внутреннее освещение

В обеих секциях винного шкафа имеется встроенное светодиодное освещение. Внутреннее освещение можно включить и выключить при помощи кнопки Light [Свет].

Замена источника освещения должна производиться техником сервисного центра либо персоналом, прошедшим специальную подготовку.

ОСТОРОЖНО

Лазерное излучение класса 1M.

При снятой панели не смотрите на источник освещения через оптические приборы.

Этикетки

Устройство поставляется в комплекте с держателями этикеток для каждой деревянной полки. С их помощью можно пометить, какое именно вино хранится на каждой полке. Если наносить надписи мягким карандашом, то при необходимости их можно будет легко стереть. Дополнительные этикетки можно заказать у дилера.

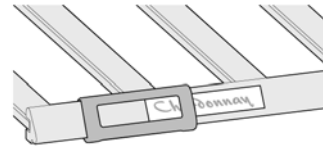

Установка: Установите держатель на полке (до щелчка), а затем вставьте в него этикетку.

Сгибание деревянной полки

В каждой секции винного шкафа имеется складная деревянная полка. Используйте ее для хранения открытых бутылок вина. Для сгибания полки нажмите на фиксатор под панелью. При этом полка наклонится вниз.

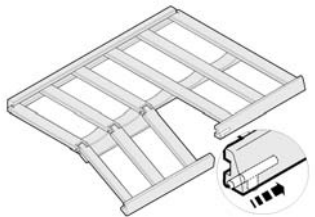

Извлечение деревянных

полок

Полки перемещаются по специальным направляющим. Чтобы вынуть деревянную полку, приподнимите ее над направляющими и потяните вперед. Проследите, чтобы полка вышла из зацепления с крючком в задней части. Чтобы установить полку на место, заведите ее под крючок в задней части, затем нажатием установите ее на направляющие. При этом будет слышен характерный звук.

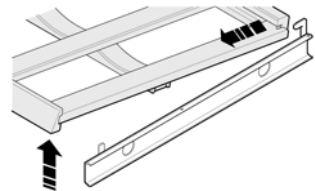

Все остальные полки просто устанавливаются на направляющие без фиксации.

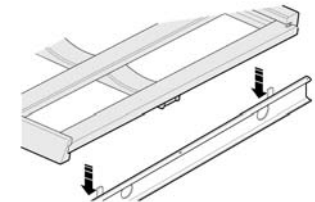

Чистка

- **Перед чисткой всегда отключайте винный шкаф. Вытащите шнур питания из розетки или выверните предохранитель.**
- Внутренняя поверхность шкафа, за исключением деревянных полок, очищается теплой водой с небольшим количеством чистящего раствора. Не пользуйтесь парочистителем, это может привести к повреждению устройства!
- Рекомендуем использовать мягкую ткань и универсальное моющее средство с нейтральным уровнем pH. Пользуйтесь только безвредными для пищи моющими средствами.
- Следите, чтобы вода не попадала в дренажное отверстие, вентиляционные решетки и электрические компоненты. По окончании промывки протрите винный шкаф сухой тканью.
- Не удаляйте табличку с техническими характеристиками.
- **Контур охлаждения** и теплообменник – металлическая решетка на задней стенке устройства – необходимо очищать от пыли один раз в год. Повышенная запыленность увеличивает потребление электроэнергии.
- Убедитесь, что ни один из кабелей не оборван, не запутан или не поврежден.
- По окончании чистки включите устройство в сеть, и после того как температура начнет снижаться, поместите в винный шкаф продукты.



Очистка дренажного канала

Конденсированная влага испаряется под действием тепла, выделяемого компрессором, поэтому наличие капель воды на задней стенке шкафа является совершенно нормальным явлением.

- Проследите за тем, чтобы конденсат беспрепятственно стекал через дренажное отверстие в задней стенке.
- Для прочистки дренажного канала выполните следующее: Выньте полки, снимите направляющие. Удалите колпачки и винты **1** из металлической крышки. Поднимите металлическую крышку **2** и потяните ее на себя **3**. Очистите дренажный канал ватной палочкой.

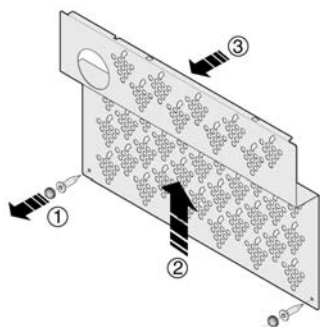

- Протрите прорезиненный край панели управления тканью, смоченной в pH-нейтральном моющем средстве.

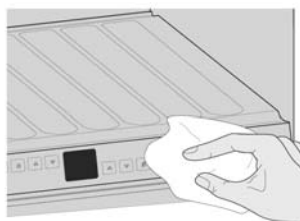

При отключении устройства на длительный срок выключите его и выньте вилку шнура питания из сетевой розетки или выверните предохранитель. Во избежание появления неприятного запаха вымойте винный шкаф и оставьте дверь открытой.

Замена угольного фильтра

Процесс созревания вина зависит от окружающих условий. При этом решающим фактором для сохранности вина является качество воздуха. Для очистки воздуха в каждой секции винного шкафа установлен фильтр из активированного угля (см. раздел «Внешний вид устройства»).

Замену фильтра рекомендуется проводить ежегодно. Фильтры можно заказать у дилера.

Замена фильтра:
* Возьмите фильтр за ручку. Поверните его на 90° в любую сторону и выньте.

* Установка фильтра: Установите фильтр, держа его за ручку в вертикальном положении. Поверните его на 90° в любую сторону до щелчка. Фильтр установлен.

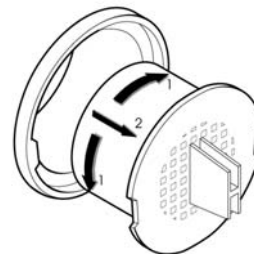

Устранение неисправностей

Винный шкаф разработан и изготовлен в расчете на длительный срок службы и надежен в эксплуатации. Тем не менее, при возникновении неполадок поверьте, не вызваны ли они нарушением правил эксплуатации. Помните, что в этом случае даже в течение гарантийного срока стоимость обслуживания будет отнесена на счет владельца устройства.

Приведенная далее информация, возможно, поможет Вам самостоятельно определить причину неисправности и устранить ее:

Неисправность, возможная причина и способ устранения

Винный шкаф не функционирует, дисплей не горит

- Проверьте, включен ли шкаф.
- Проверьте правильность подключения винного шкафа к сети.
- Проверьте исправность предохранителя.

При работе шкаф сильно шумит

- Проверьте устойчивость шкафа. Не вибрируют ли от соприкосновения с компрессором предметы, стоящие к нему вплотную? Немного отодвиньте шкаф, выровняйте его при помощи регулируемых ножек, отодвиньте контейнеры и бутылки друг от друга.

- Следующие шумы считаются проявлением нормального режима работы: звук перетекающего по холодильному контуру хладагента; легкие щелчки, издаваемые мотором компрессора при автоматическом включении/выключении; гудение мотора. Оно может быть немного громче обычного при автоматическом включении. Если дверь была открыта в течение продолжительного времени, то производство холодного воздуха автоматически повышается.

Включается предупредительный звуковой сигнал, температура недостаточно низкая

- Плотна ли закрыта дверь шкафа?
- Достаточна ли вентиляция? Возможно, закрыта вентиляционная решетка.
- Возможно, температура окружающей среды слишком высока (см. раздел «Определения»).
- Вероятно, шкаф долгое время был выключен или открыт.
- Возможно, следует подождать, пока температура восстановится автоматически.
- Обратите внимание на то, что клей, используемый для наклеивания этикеток, может стать причиной образования плесени. Для предупреждения образования плесени тщательно очищайте бутылки от остатков клея.

Иногда внешние поверхности устройства нагреваются

Это совершенно нормальное явление. Тепло, выделяемое контуром охлаждения, используется для того, чтобы не допустить образования конденсата.

Сервисный центр и табличка с техническими характеристиками

Если ни одна из перечисленных причин не применима к Вашей ситуации и Вам не удается самостоятельно определить причину неисправности, либо на дисплее отображается код ошибки от «F0» до «F5», значит, устройство вышло из строя. В этом случае обратитесь в ближайший сервисный центр (список прилагается).

Сообщите код ошибки, а также

**название устройства (1),
сервисный номер (2),
серийный номер
устройства (3).**

Эти данные указаны на табличке с техническими характеристиками, расположенной внутри устройства на левой стенке. До прибытия специалистов сервисного центра держите дверь шкафа закрытой, что позволит предотвратить дальнейшее повышение температуры.

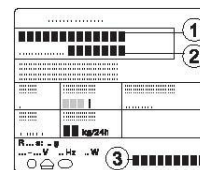

Утилизация

По истечении срока службы устройства: оно все еще содержит ценные материалы, поэтому его не следует выбрасывать. Приведите устройство в состояние, негодное для использования, выньте вилку шнура питания из сетевой розетки и перережьте шнур питания.



Снимите защелку, чтобы играющие дети не смогли закрыться изнутри.

- Перед тем как сдать отслуживший свой срок винный шкаф в пункт сбора вторичного сырья, убедитесь, что контур охлаждения не поврежден, и что хладагент и смазочное масло не вытекают.
- Точные сведения об используемом хладагенте указаны на табличке с техническими характеристиками. В роли теплоизолятора используется пентановый полиуретан.
- Информацию о времени и месте приема отслужившей свой срок бытовой техники можно получить у работников жилищно-коммунального хозяйства Вашего района.

Информация об изготовителе:

Liebherr-Hausgeraete Lienz GmbH
A-9900 Лиенц
Др.-Ханс-Либхерр-Штрассе 1
Австрия

ВАЖНО: Данное Гарантийное Свидетельство действительно только для холодильного и морозильного оборудования, **приобретенного и находящегося на территории РФ**. При обнаружении недостатков изделия просим Вас обращаться к Продавцу или в указанный Продавцом Сервисный Центр.

ГАРАНТИЙНОЕ СВИДЕТЕЛЬСТВО

Уважаемый Покупатель!

Благодарим Вас и поздравляем с приобретением высококачественной бытовой холодильной техники компании Liebherr. Компания Liebherr гарантирует Вам надежную работу Вашего холодильного или морозильного оборудования (далее – оборудование, изделие) в течение длительного времени при соблюдении требований инструкции по эксплуатации. Если Вы в течение гарантийного срока в приобретенном оборудовании торговой марки Liebherr обнаружите недостатки, связанные с изготовлением оборудования или использованными материалами, Ваши обоснованные требования будут удовлетворены в соответствии с действующим законодательством РФ при следующих условиях:

Условия гарантийного обслуживания:

- гарантийный срок составляет 24 (двадцать четыре) месяца с документально подтвержденной даты продажи оборудования Потребителю Продавцом;
- в случае отсутствия у Потребителя документов, подтверждающих дату покупки, гарантийный срок рассчитывается от даты изготовления;
- настоящая гарантия распространяется только на изделия, используемые исключительно в личных, семейных, домашних и иных нужд, не связанных с осуществлением предпринимательской деятельности;
- гарантийный срок на комплектующие и запасные части, установленные в изделии в ходе гарантийного и негарантийного ремонта, составляет 6 месяцев со дня передачи исправного изделия Потребителю;
- устранение недостатков в рамках гарантии осуществляется на безвозмездной основе (включая стоимость работ, материалов и транспортировки) авторизованной сервисной службой (уполномоченной сервисной организацией) на дому у Потребителя или в мастерской по усмотрению сервисной службы;
- настоящая гарантия действительна только для официально импортированных на территорию РФ изделий, а также изделий, приобретенных и находящихся на территории РФ;
- компания Liebherr оставляет за собой право по своему усмотрению расширить свои обязательства перед Потребителем по сравнению с требованиями закона и указанными в настоящем свидетельстве обязательствами;
- гарантийное свидетельство должно быть заполнено надлежащим образом, с указанием даты приобретения, модели и серийного номера изделия; серийный номер изделия совпадает с серийным номером, указанным в гарантийном свидетельстве.

Гарантия не распространяется:

- на недостатки изделий, возникших после передачи изделия Потребителю, вследствие нарушения последним правил транспортировки и хранения, а также ненадлежащей эксплуатации;
- на недостатки изделий, возникших вследствие действия обстоятельств непреодолимой силы;
- на недостатки изделий, возникших вследствие действий третьих лиц;
- на недостатки, которые вызваны несоблюдением прилагаемой инструкции по эксплуатации, а также небрежным обращением;
- на недостатки, которые вызваны неправильным подключением и установкой;
- на недостатки изделий, которые возникли дополнительно вследствие эксплуатации изделия с уже имеющимися недостатками;
- на недостатки изделий, вызванные не зависящими от производителя причинами, а именно: несоответствием питающей сети требованиям государственного стандарта, а также техническим параметрам изделия; явлениями природы и стихийными бедствиями, пожарами; домашними и дикими животными, а также насекомыми и грызунами; попаданием внутрь посторонних предметов или веществ, и другими подобными причинами;
- на внешние и внутренние загрязнения, царапины, потертости, сколы, трещины, вмятины и пр., возникшие в процессе транспортировки или эксплуатации, а также другие механические повреждения;
- на изделия, которые подвергались конструктивным изменениям;
- на изделия, которые подвергались ремонту или техническому освидетельствованию неавторизованными сервисными службами;
- на недостатки, возникшие вследствие попыток проведения ремонта Потребителем или неавторизованными сервисными службами;
- на изделия, с которых удален серийный номер или табличка с техническими характеристиками;
- на работы по установке, регулировке, чистке изделия, замене расходных материалов и прочего ухода за изделием;
- на отклонение характеристик оборудования в пределах допусков;
- на лампы накаливания и неоновые лампы, установленные в изделии;
- на изделия, которые были отремонтированы с использованием неоригинальных запасных частей.

Настоящие условия гарантийного обслуживания не ограничивают предусмотренные законом права Потребителей, но дополняют и уточняют права и обязательства, возникающие при заключении договора купли-продажи.

В соответствии с действующим законодательством РФ на холодильное и морозильное оборудование торговой марки Liebherr изготовителем установлен срок службы – 10 лет с момента передачи изделия Потребителю. По истечении установленного срока службы изготовитель не несет ответственности за безопасность изделия. Учитывая высокое качество, надежность и степень безопасности продукции Liebherr, фактический срок эксплуатации может значительно превышать установленный.

Модель: Дата приобретения: . .
Сервисный номер: – Серийный номер: . . .

Наименование и печать продавца	Название Сервисного Центра	Номер наряда	Дата поступления	Дата завершения

С условиями гарантии ознакомлен. Претензий к внешнему виду не имею. Потребитель _____ / _____ /
Товар сертифицирован.

Импортер: ООО «Либхерр-Русланд», 121059, Москва, 1-ая Бородинская ул., д. 5.