

Panasonic

Wet/Dry Rechargeable Shaver Operating Instructions

Model No. ES6003/ES6002



Panasonic Electric Works Wanbao (Guangzhou) Co., Ltd.
Wanbao Base Shiguang Road, Panyu District, Guangzhou,
Guangdong, 511495 CHINA

- Before operating this unit, please read these instructions completely.

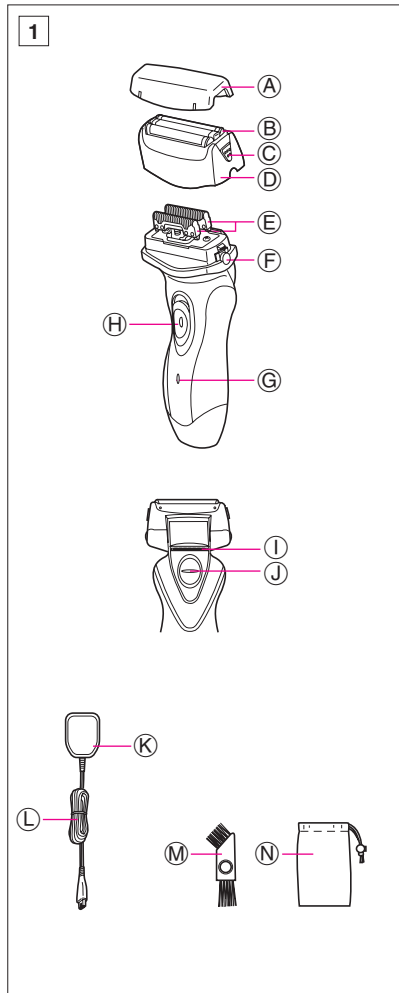

2

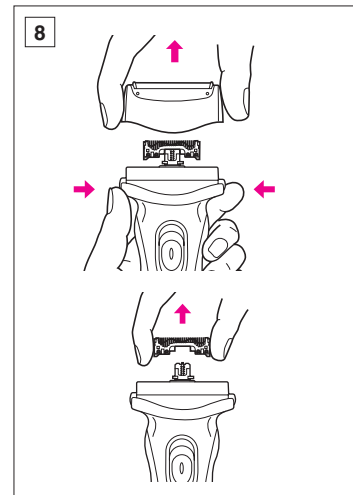
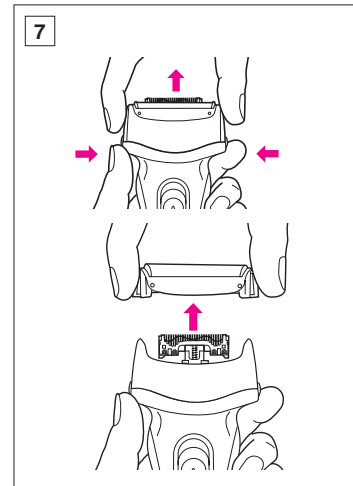
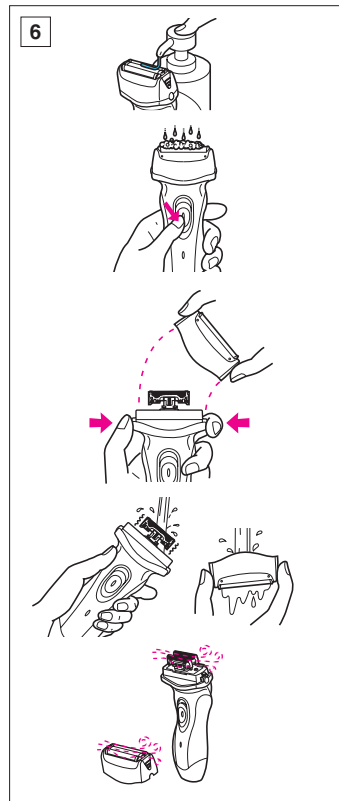
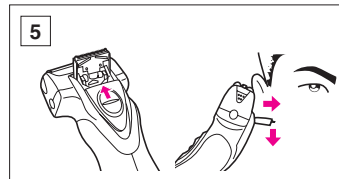
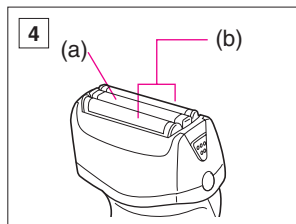
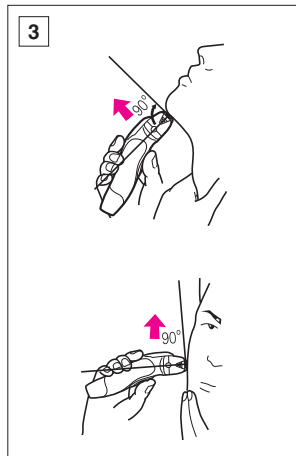
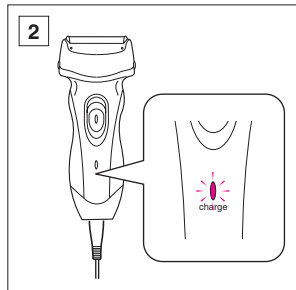

3

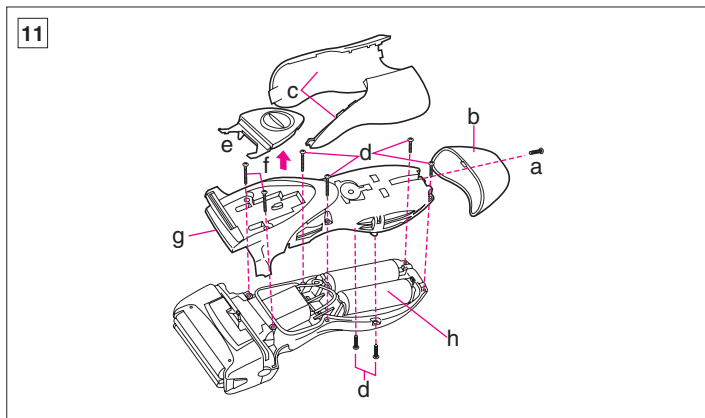
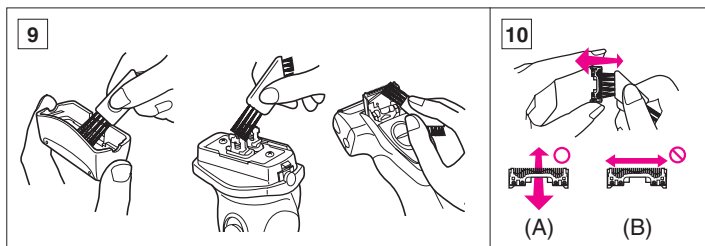

Index

ENGLISH	Page	05	SVENSKA	Sid	51
DEUTSCH	Seite	10	SUOMI	Sivu	56
FRANÇAIS	Page	16	POLSKI	Strona	61
ITALIANO	Pagina	21	ČESKY	Strona	67
NEDERLANDS	Pagina	26	MAGYAR	Oldal	72
ESPAÑOL	Pagina	31	ROMANA	Pagina	78
DANSK	Side	36	РУССКИЙ	Страница	83
PORTUGÊS	Pagina	41	TÜRKÇE	Sayfa	89
NORSK	Side	46	Українська	Сторінка	94

Before use

This Wet/Dry shaver can be used for wet shaving with shaving lather or for dry shaving. You can use this water-tight shaver in the shower and clean it in water. The following is the symbol of Wet shaver. The symbol means that hand-held part may be used in a bath or shower.



Treat yourself to wet lather shaves for at least three weeks and notice the difference. Your Panasonic Wet/Dry shaver requires a little time to get used to because your skin and beard need about a month to adjust to any new shaving method.

Parts identification

(see fig. 1)

- (A) Protective cap
- (B) System outer foil
- (C) System outer foil release buttons
- (D) Foil frame
- (E) Inner blades
- (F) Foil frame release buttons
- (G) Charge indicator lamp
- (H) On/Off switch
- (I) Trimmer
- (J) Trimmer handle
- (K) Adaptor
- (L) Power cord
- (M) Cleaning brush
- (N) Soft case

READ ALL INSTRUCTIONS BEFORE USE.

Charging

(see fig. 2)

When charging the shaver for the first time or when it has not been in use for more than 6 months, charge it for at least 16 hours before use.

Connect the power cord to the shaver, and plug the adaptor to an AC outlet.

In some areas, a special plug adaptor may be required.

The charge indicator lamp will glow red when the shaver is being charged. It will stay on until the power cord is disconnected from the AC outlet.

You can fully charge the shaver in 12 hours if it seems to be losing speed. A full charge will supply enough power for approx. 14 shaves (3 minutes per shave for a normal beard).

Even if not fully charged, an 8-hour charge will supply enough power for about 10 shaves.

Using your shaver

Caution – The system outer foil is very thin and can be damaged if handled improperly. Before each use, always check the foil for damage. To avoid personal injury, do not use if the foil or other parts of the shaving head is damaged.

Depress the switch lock button and slide the On/Off switch upward to turn the shaver on.

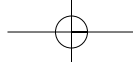

Hold the shaver at a right angle (90°) to your skin (see fig. 3). Start out shaving by applying gentle pressure to your face. Stretch your skin with your free hand and move the shaver back and forth in the direction of your beard. You may gently increase the amount of pressure as your skin becomes accustomed to this shaver. Applying excessive pressure does not provide a closer shave.

System outer foil

(see fig. 4)

System outer foil has a slit blade (a) between 2 foils (b). They move up and down independently to follow the contours of your face.

The slit blade catches and cuts longer and lying hairs easily.

For wet shaving

Put a thin layer of shaving foam on your face which works as a lubricator. Shaving foam is the most suitable among many other shaving aids (gel, soap, cream, etc.). Do not put a thick layer of shaving foam as it may affect shaver's performance. If the shaving head is clogged with foam, simply rinse it under running water.

Using the trimmer

(see fig. 5)

Slide the trimmer handle up to open the trimmer.

Place the trimmer at a right angle to your skin and move it downward to trim sideburns.

Cleaning your shaver

(see fig. 6)

Warning – To prevent electric shock or personal injury, disconnect the power cord from the shaver before cleaning with water.

For cleanliness and convenience, we recommend that you clean your shaver with water and a liquid hand soap. Regular cleaning will keep your shaver in good condition while preventing odors or bacteria from developing, and maintain the cutting performance.

With the system outer foil in place, apply some hand soap onto the outer foil.

Turn the shaver on and pour some water over the outer foil.

After about 10-20 seconds, turn the shaver off.

Remove the foil frame and clean it with running water.

Wipe off any moisture from the shaver with a dry cloth and remove the protective cap to allow the system outer foil to dry completely.

Brush cleaning

Squeeze the foil frame release buttons and lift the foil frame upward to remove it (see fig. 8). Remove the inner blades one at a time by grasping it firmly at both ends and pulling it straight away from the shaver. Clean the outer foils, the shaver body and the trimmer with the long brush (see fig. 9). Clean the inner blades with the short brush by moving it in the direction in fig. 10 (A). Do not move

the brush in the direction in fig. 10 (B), as it will damage the inner blade, and its cutting performance. Do not use the short brush to clean the outer foils.

Replacing shaving head components

It is recommended that you replace the system outer foil at least once a year and the inner blade at least once every 2 years to maintain your shaver's cutting performance.

Replacing the system outer foil

(see fig. 7)

Squeeze the system outer foil release buttons and lift the system outer foil upward to remove it. To insert the new system outer foil, press down until it snaps into place.

Replacing the inner blades

(see fig. 8)

Squeeze the foil frame release buttons and lift the foil frame upward to remove it. Remove the inner blade one at a time by grasping it firmly at both ends and pulling straight away from the shaver.

Do not touch the metal parts of inner blades.

To insert the new inner blade, hold the blade one at a time at both ends and press downward until it snaps into the shaver.

For environmental protection and recycling of materials

This shaver contains Nickel-Metal Hydride batteries.

Please make sure that the batteries are disposed of at an officially assigned location, if there is one in your country.

How to remove the built-in rechargeable battery before disposal of the shaver

(see fig. 11)

WARNING:

Do not attempt to replace the battery for the purpose of reusing the shaver. This could result in the risk of fire or electric shock.

The battery in this shaver is not intended to be replaced by consumers. However, the battery may be replaced at an authorized service center. The procedure described below is intended only for removal of the rechargeable battery for the purpose of proper disposal.

1. Disconnect the power cord from the shaver when removing the battery.
2. Remove the bottom cover screw (a).
3. Remove the bottom cover (b).
4. Slide the side panels (c) and remove it.
5. Remove the six housing screws (d).
6. Remove the trimmer handle (e).
7. Remove the two screws (f).

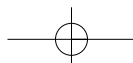

8. Remove the housing (g).
9. Lift the batteries (h) and remove them.

Caution

- Do not charge the shaver where the temperature is below 0°C (32°F) or above 40°C (104°F), where it will be exposed to direct sunlight or a heat source, or where there is a lot of moisture.
- Use only the included adaptor RE7-38 to charge the ES6003/ES6002 shaver.
- Dry the shaver completely before charging it.
- The shaver and adaptor will become slightly hot during use or charging, however this is not a malfunction.
- Keep the adaptor away from water and handle it only with dry hands.
- Grip the adaptor when disconnecting it from an AC outlet; tugging on the power cord may damage it.
- Store the adaptor in a dry area where it will be protected from damage.
- Do not pull, twist, or severely bend the power cord.
- Do not wrap the power cord tightly around the appliance.
- If the power cord gets damaged, it alone can not be replaced. Contact an authorized service center.
- In cases where static noise is emitted from the television during use or recharging, connect the adaptor to a different outlet.
- Do not touch the edge (metal part) of the inner blade.

Failure to observe this may lead to hand injuries.

- Wash the shaver in tap water. Do not use salt water or boiling water. Also, do not use cleaning products that are designed for toilets, bathrooms or kitchen appliances. Do not submerge the shaver for a long time.
- Do not wipe any part of the shaver with thinner, benzine or alcohol. Clean it by using a cloth dampened with soapy water.
- Do not take the housing apart as this can affect the watertight construction.
- Do not clean with water when the shaver is connected to the power cord.
- Keep the unit away from children.
- Keep instructions in a safe place.

This product is intended for household use only.

Airborne Acoustical Noise;
 in shaving mode: 64 dB(A) re 1pW
 in trimmer mode: 65 dB(A) re 1pW

Information on Disposal for Users of Waste Electrical & Electronic Equipment (private households)



This symbol on the products and/or accompanying documents means that used electrical and electronic products should not be mixed with general household waste.

For proper treatment, recovery and recycling, please take these products to designated collection points, where they will be accepted on a free of charge basis. Alternatively, in some countries you may be able to return your products to your local retailer upon the purchase of an equivalent new product.

Disposing of this product correctly will help to save valuable resources and prevent any potential negative effects on human health and the environment which could otherwise arise from inappropriate waste handling. Please contact your local authority for further details of your nearest designated collection point. Penalties may be applicable for incorrect disposal of this waste, in accordance with national legislation.

For business users in the European Union

If you wish to discard electrical and electronic equipment, please contact your dealer or supplier for further information.

Information on Disposal in other Countries outside the European Union

This symbol is only valid in the European Union.

If you wish to discard this product, please contact your local authorities or dealer and ask for the correct method of disposal.

Vor dem Gebrauch

Dieser Naß-/Trockenrasierer kann zur Naßrasur mit Rasierschaum oder als Trockenrasierer verwendet werden. Sie können diesen wasserdichten Rasierer unter der Dusche benutzen und ihn unter Wasser reinigen. Das folgende Symbol zeigt an, daß es sich um einen Naßrasierer handelt. Das Symbol bedeutet, daß der Rasierer ohne Netzstromkabel in der Badewanne oder unter der Dusche benutzt werden kann.



Probieren Sie einmal mehrere Wochen lang die Naßrasur mit Rasierschaum: Sie werden den Unterschied bemerken. Unter Umständen kann es sein, daß sich Ihre Haut und Ihr Bart erst an das neue Scherblattsystem und Rasiervorgang gewöhnen müssen.

Bezeichnung der Teile

(siehe Abb. 1)

- Ⓐ **Schutzkappe**
- Ⓑ **Scherblatt**
- Ⓒ **Freigabeknopf für das Scherblattsystem**
- Ⓓ **Scherblattrahmen**
- Ⓔ **Schermesser**
- Ⓕ **Freigabeknöpfe für den Scherblattrahmen**

- Ⓖ **Ladeanzeige**
- Ⓗ **Ein-/Ausschalter**
- Ⓘ **Langhaarschneider**
- Ⓝ **Langhaarschneider-Schalter**
- Ⓚ **Adapter**
- Ⓛ **Netzstromkabel**
- Ⓜ **Reinigungsbürste**
- Ⓝ **Reisebeutel**

LESEN SIE VOR DEM GEBRAUCH ALLE ANWEISUNGEN.

Aufladen

(siehe Abb. 2)

Bevor Sie den Rasierer zum ersten Mal aufladen oder wenn er länger als 6 Monate außer Betrieb war, laden Sie ihn mindestens 16 Stunden lang auf.

Schließen Sie das Netzstromkabel am Rasierer an, und stecken Sie den Adapter in eine Netzsteckdose. In einigen Gegenden ist unter Umständen ein spezieller Steckeradapter erforderlich.

Die Ladezustandsanzeige leuchtet rot, wenn der Rasierer aufgeladen wird. Die Ladezustandsanzeige leuchtet bis das Netzkabel von der Steckdose getrennt wird. Sie können den Rasierer 12 Stunden lang laden, wenn er beginnt an Geschwindigkeit zu verlieren. Eine volle Aufladung sollte genügend Energie für ca. 14 Rasuren bereitstellen (bei dreiminütiger Rasur und normalem Bart).

Auch wenn der Rasierer nicht voll aufgeladen ist, sollten 8 Stunden Aufladung für 10 Rasuren ausreichen.

Benutzung Ihres Rasierers

Vorsicht – Das Scherblattsystem ist sehr dünn und kann durch unsachgemäßen Gebrauch beschädigt werden. Prüfen Sie vor jedem Gebrauch das Scherblatt auf Schäden. Um Personenschäden zu vermeiden, benutzen Sie das Gerät nicht, wenn das Scherblatt oder andere Teile des Scherkopfes beschädigt sind.

Drücken Sie die Schalterverriegelungstaste und schieben Sie den Ein-/Ausschalter nach oben, um den Rasierer einzuschalten. Beginnen Sie mit der Rasur zunächst mit wenig Druckausübung auf die Haut. Der Rasierer sollte im rechten Winkel (90°) zu Ihrer Haut stehen (siehe Abb. 3). Zum Straffen Ihrer Haut können Sie Ihre freie Hand nehmen. Wenn der Scherkopf mit Schaum zugesetzt ist, spülen Sie ihn zwischendurch einfach unter klarem Wasser ab. Sobald sich Ihre Haut an den Rasierer gewöhnt hat, können Sie allmählich etwas fester andrücken, wobei übermäßig starker Druck nicht automatisch eine noch glattere Rasur zur Folge hat.

Scherblattsystem

(siehe Abb. 4)
Das Scherblattsystem besitzt einen mittleren Scherbalken (a) zwischen den zwei unabhängig voneinander flexibel gelagerten Scherblättern (b). Die Scherblätter passen sich optimal

den Konturen Ihres Gesichts an. Der mittlere Scherbalken ergreift ebenfalls anliegende Haare und schneidet sowohl längeres als auch welliges Haar.

Für Naßrasur

Tragen Sie eine dünne Lage Rasierschaum, auf Ihr Gesicht auf. Rasierschaum ist unter vielen anderen Rasierhilfen (Gel, Creme etc.) die am besten geeignete. Tragen Sie keine dicke Schicht Rasierschaum auf, da diese die Leistung des Rasierers beeinträchtigen kann. Wenn der Rasierkopf mit Rasierschaum verstopft ist, spülen Sie ihn einfach unter fließendem Wasser.

Verwendung des Langhaarschneiders

(siehe Abb. 5)

Schieben Sie den Hebel des Langhaarschneiders nach oben, um diesen zu öffnen. Platzieren Sie den Langhaarschneider im rechten Winkel zu Ihrer Haut und bewegen Sie ihn abwärts, um z.B. die Koteletten zu kürzen.

Reinigung Ihres Rasierers

(siehe Abb. 6)

Warnung – Um einen elektrischen Schlag oder Personenschäden zu vermeiden, ziehen Sie das Netzkabel vom Rasierer ab, bevor Sie diesen mit Wasser reinigen.

Zur Reinhaltung und aus Bequemlichkeitsgründen empfehlen wir Ihnen, Ihren Rasierer mit Wasser und einer flüssigen Handwasch-

seife zu reinigen. Regelmäßiges Reinigen hält Ihren Rasierer in gutem Zustand, verhindert, daß sich Gerüche bilden oder Bakterien entwickeln und erhält die Schneidleistung des Gerätes.

Etwas Flüssigseife auf das ordnungsgemäß eingesetzte Scherblatt auftragen.

Rasierer einschalten und etwas Wasser auf das äußere Scherblatt gießen.

Nach etwa 10-20 Sekunden den Rasierer ausschalten.

Den Scherblattrahmen abnehmen und ihn unter fließendem Wasser reinigen.

Den Rasierer mit einem trockenen Tuch gründlich trocknen und die Schutzkappe abnehmen, damit das Scherblattsystem vollkommen trocknen kann.

Reinigen mit der Bürste

Drücken Sie die Freigabekнопfe des Scherblattrahmens und ziehen Sie diesen nach oben ab, um ihn zu entfernen (siehe Abb. 8). Zum Herausnehmen der Schermesser jeweils eine Klinge mit festem Griff an beiden Seiten gerade aus dem Rasierer herausziehen. Das Scherblattsystem, den Rasierer selbst sowie den Langhaarschneider mit der langen Bürste reinigen (siehe Abb. 9). Das innere Schermesser mit der kurzen Bürste durch Bewegungen in Richtung der Abb.10 (A) reinigen. Die Bürste nicht in Richtung der Abb.10 (B) bewegen, da dadurch das Scher-

messer beschädigt und dessen Schneidleistung beeinträchtigt werden kann. Das Scherblattsystem darf nicht mit der kürzeren Seite der Bürste gereinigt werden.

Auswechseln von Scherkopfteilen

Zur Erhaltung der Schneidleistung Ihres Rasierers ist es ratsam, das Scherblatt mindestens einmal jährlich und das Schermesser mindestens alle 2 Jahre zu ersetzen.

Austauschen des äußeren Scherblattsystems

(siehe Abb. 7)

Drücken Sie die Freigabekнопfe des Scherblattsystems zusammen und ziehen Sie es nach oben heraus. Zum Einsetzen des neuen Scherblattsystems drücken Sie es nach unten, bis es einrastet.

Austauschen der Schermesser

(siehe Abb. 8)

Drücken Sie die Freigabetasten für den Scherblattrahmen, und nehmen Sie den Scherblattrahmen ab. Entfernen Sie die Schermesser eines nach dem anderen, indem Sie sie fest an beiden Seiten ergreifen und senkrecht aus dem Rasierer herausziehen.

Nicht die Metallteile der Schermesser berühren.

Zum Einsetzen eines neuen Schermessers jeweils eine Klinge mit festem Griff an beiden Seiten nach unten drücken bis sie im Rasierer einrastet.

Umweltschutz und Recycling

Der Rasierer beinhaltet Nickel-Metall-Hybrid-Akkus.

Bitte die Akkus auf die amtlich vorgesehene Weise entsorgen.

Herausnehmen der eingebauten, wieder aufladbaren Akkus vor Entsorgung des Rasierers.

(siehe Abb. 11)

WARNUNG:

Versuchen Sie nicht, den Akku herauszunehmen, wenn Sie vorhaben, den Rasierer weiterhin zu benutzen. Dies kann zu Brandgefahr oder Gefahr eines elektrischen Schlags führen.

Der Akku in diesem Rasierer ist nicht für den Austausch durch den Anwender geeignet. Der Akku kann jedoch bei einem autorisierten Kundendienst ausgetauscht werden. Der unten beschriebene Vorgang dient nur dem Ausbau des wieder aufladbaren Akkus Zum Zwecke der ordnungsgemäßen Entsorgung des Gerätes.

1. Ziehen Sie das Stromkabel vom Rasierer ab, wenn Sie den Akku herausnehmen wollen.
2. Entfernen Sie die Schraube (a) der unteren Abdeckung.
3. Entfernen Sie die untere Abdeckung (b).
4. Entfernen Sie die Platte an der Rückseite (c), indem Sie sie hochschieben.
5. Entfernen Sie die vier Gehäuseschrauben (d).
6. Entfernen Sie den Lang-

haarschneider-Schalter (e).

7. Entfernen Sie die beiden Schrauben (f).
8. Entfernen Sie das Gehäuse (g).
9. Heben Sie den Akku (h) an und entfernen Sie diesen.

Vorsicht!

- Laden Sie den Rasierer nicht an Orten auf, an denen die Temperatur weniger als 0 °C (32 °F) oder mehr als 40 °C (104 °F) beträgt und nicht dort, wo er direktem Sonnenlicht oder einer Wärmequelle oder hoher Feuchtigkeit ausgesetzt ist.
- Benutzen Sie nur den mitgelieferten Adapter RE7-38 zum Laden der Rasierer ES6003/ES6002.
- Trocknen Sie das Gerät und Adapter vollständig bevor Sie mit dem Laden beginnen.
- Der Rasierer und der Adapter werden im Gebrauch oder während des Ladens recht warm, dies ist keine Fehlfunktion.
- Halten Sie den Adapter von Wasser fern und berühren Sie ihn nur mit trockenen Händen.
- Ergreifen Sie den Adapter, um ihn aus der Netzsteckdose zu ziehen; Ziehen am Kabel könnte dieses beschädigen.
- Bewahren Sie den Adapter an einem trockenen Ort auf, wo er vor Beschädigung geschützt ist.
- Ziehen, verdrehen oder knicken Sie das Stromkabel nicht.
- Wickeln Sie das Stromkabel nicht fest um das Gerät.

- Wenn das Stromkabel beschädigt wird, kann es nicht ersetzt werden. Wenden Sie sich an einen autorisierten Kundendienst.
- Falls während des Gebrauchs Statikgeräusche aus dem Fernseher auftreten sollten, schließen Sie den Adapter an einer anderen Steckdose an.
- Berühren Sie nicht die Kante (Metallteil) des Schermessers. Missachtung kann zu Verletzungen an Ihren Händen führen.
- Reinigen Sie den Rasierer unter fließendem Wasser. Benutzen Sie kein Salzwasser oder kochendes Wasser. Verwenden Sie auch keine Reinigungsmittel, die für Toiletten, Badezimmer oder für Küchengeräte vorgesehen sind. Tauchen Sie den Rasierer nicht für lange Zeit unter Wasser.
- Reinigen Sie den Rasierer nicht mit Verdünnung, Benzin oder Alkohol. Reinigen Sie ihn mit einem mit milder Seifenlösung angefeuchteten Tuch.
- Demontieren Sie nicht das Gehäuse da hierdurch die wasserdichte Konstruktion beeinträchtigt werden kann.
- Reinigen Sie das Gerät nicht mit Wasser, wenn der Rasierer am Stromkabel angeschlossen ist.
- Halten Sie das Gerät außerhalb der Reichweite von Kindern.
- Bewahren Sie die Anleitung an einem sicheren Ort auf.

Dieses Gerät ist nur für die Benutzung im Haushalt vorgesehen.

Durch die Luft übertragener akustischer Lärm;

Modus Rasieren: 64 (dB(A) bei 1pW)
Modus Langhaarschneiden: 65 (dB(A) bei 1pW)

Benutzerinformationen zur Entsorgung von elektrischen und elektronischen Geräten (private Haushalte)



Entsprechend der grundlegenden Firmengrundsätzen der Panasonic-Gruppe wurde ihr Produkt aus hochwertigen Materialien und Komponenten entwickelt und hergestellt, die recycelbar und wieder verwendbar sind.

Dieses Symbol auf Produkten und/oder begleitenden Dokumenten bedeutet, dass elektrische und elektronische Produkte am Ende ihrer Lebensdauer vom Hausmüll getrennt entsorgt werden müssen.

Bringen Sie bitte diese Produkte für die Behandlung, Rohstoffrückgewinnung und Recycling zu den eingerichteten kommunalen Sammelstellen bzw. Wertstoffsammelhöfen, die diese Geräte kostenlos entgegennehmen.

Die ordnungsgemäße Entsorgung dieses Produkts dient dem Umweltschutz und verhindert mögliche schädliche Auswirkungen auf Mensch und Umwelt, die sich aus einer unsachgemäßen Handhabung der Geräte am Ende Ihrer Lebens-

dauer ergeben könnten.

Genauere Informationen zur nächstgelegenen Sammelstelle bzw. Recyclinghof erhalten Sie bei Ihrer Gemeindeverwaltung.

Für Geschäftskunden in der Europäischen Union

Bitte treten Sie mit Ihrem Händler oder Lieferanten in Kontakt, wenn Sie elektrische und elektronische Geräte entsorgen möchten. Er hält weitere Informationen für sie bereit.

Informationen zur Entsorgung in Ländern außerhalb der Europäischen Union

Dieses Symbol ist nur in der Europäischen Union gültig.

Avant usage

Ce rasoir Wet/Dry peut être utilisé pour un rasage à l'eau et à la mousse ou pour un rasage à sec. Étanche ce rasoir peut se nettoyer à l'eau courante et s'utiliser sous la douche. Le symbole suivant correspond au rasoir Wet. Ce symbole indique que la partie portable peut être utilisée dans le bain ou sous la douche.

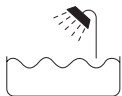

Faites un essai en utilisant de l'eau et de la mousse à raser pendant trois semaines et vous verrez la différence. Le rasoir Panasonic WET/ DRY nécessite un temps d'adaptation car il faut environ un mois pour que la peau et la barbe s'habituent à une nouvelle méthode de rasage.

Nomenclature

(voir fig. 1)

- Ⓐ Capuchon protecteur
- Ⓑ Grille extérieure du système
- Ⓒ Boutons d'ouverture de la grille extérieure du système
- Ⓓ Cadre de la grille
- Ⓔ Lames intérieures
- Ⓕ Boutons d'ouverture du cadre de la grille
- Ⓖ Témoin de charge
- Ⓗ Interrupteur
- Ⓘ Tondeuse
- Ⓙ Poignée de la tondeuse
- Ⓚ Chargeur
- Ⓛ Câble d'alimentation
- Ⓜ Pinceau de nettoyage
- Ⓝ Etui de rangement

LIRE TOUTES LES INSTRUCTIONS AVANT UTILISATION.

Chargement

(voir fig. 2)

Lorsque vous chargez le rasoir pour la première fois ou lorsque vous ne l'avez pas utilisé pendant plus de 6 mois, vous devez le charger pendant au minimum 16 heures avant de l'utiliser.

Connectez le câble d'alimentation au rasoir, puis branchez l'adaptateur sur le secteur.

Dans certains cas, un adaptateur peut être nécessaire pour la prise.

Le témoin-indicateur de charge rouge s'allume lorsque le rasoir est en état de charge. Il reste allumé jusqu'à ce que vous débranchez le cordon de la prise d'alimentation.

Vous pouvez le charger complètement votre rasoir en 12 heures.

Une charge complète fournit suffisamment d'énergie pour 14 rasages environ (3 minutes par rasage pour une barbe normale).

Lorsque sa vitesse de fonctionnement ralentit vous n'êtes pas obligés de le charger complètement, 8 heures de charge suffiront pour 10 rasages.

Utilisation du rasoir

Attention – La grille extérieure du système est très fine et doit être manipulée avec précaution pour ne pas être endommagée. Avant chaque utilisation, vérifiez l'état de la grille. Afin d'éviter toute blessure, n'utilisez pas le rasoir si la grille ou d'autres parties de la tête de rasage sont endommagées.

Appuyez sur le bouton de déverrouillage et faites glisser l'interrupteur vers le haut pour mettre le rasoir en service.

Maintenez le rasoir perpendiculairement (90°) à votre peau (voir fig. 3). Commencez le rasage en appliquant doucement le rasoir sur votre visage. Tendez la peau avec l'autre main et suivez avec le rasoir les contours du visage. Vous pouvez augmenter la pression du contact au fur et à mesure que votre peau s'adapte au rasoir. Cependant, une pression excessive ne donnera pas nécessairement de meilleurs résultats.

Grille extérieure du système

(voir fig. 4)

La grille extérieure du système comporte une lame (a) placée entre 2 grilles (b). Ces éléments montent et descendent de façon indépendante pour suivre les contours du visage

La lame permet de soulever et de couper aisément les poils plus longs et les poils couchés.

Rasage à l'eau

Appliquez une fine couche de mousse à raser sur votre visage en guise de lubrifiant. La mousse à raser est le produit le plus approprié pour le rasage (par rapport aux gels, savons, crèmes, etc.). Ne pas appliquer une couche de mousse trop épaisse car elle pourrait réduire les performances du rasoir. Si la mousse venait à obturer la tête de rasage, rincer simplement celle-ci sous l'eau courante.

Utilisation de la tondeuse

(voir fig. 5)

Faites glisser la poignée de la tondeuse vers le haut afin d'ouvrir la tondeuse.

Placez la tondeuse perpendiculairement au visage et déplacez-la vers le bas pour couper les favoris.

Nettoyage du rasoir

(voir fig. 6)

Attention – Pour éviter toute électrocution ou blessure, débranchez le cordon d'alimentation du rasoir avant de le nettoyer à l'eau.

Pour une meilleure hygiène et un nettoyage plus efficace, nous vous conseillons de nettoyer le rasoir avec de l'eau et un savon liquide pour les mains. Un nettoyage régulier permet de le conserver en bon état de fonctionnement et d'éviter les odeurs ou le développement de bactéries tout en maintenant ses capacités de coupe.

Lorsque la grille extérieure du système est en place, appliquer du savon pour les mains sur cette même grille extérieure.

Allumez le rasoir et versez de l'eau sur la grille extérieure.

Après environ 10 à 20 secondes, éteindre le rasoir.

Retirez le porte-grille et nettoyez-le avec de l'eau.

Enlever toute l'humidité présente sur le rasoir à l'aide d'un chiffon sec et retirer le capuchon de protection pour permettre à la grille extérieure de sécher complètement.

Nettoyage au pinceau

Pincer les boulons de libération du cadre des lames et soulever le cadre des lames pour le retirer (voir fig. 8). Retirez les lames intérieures une par une en les tenant fermement par les deux extrémités et en les retirant d'un seul coup du rasoir. Nettoyez les grilles extérieures, le corps du rasoir et la tondeuse avec la partie longue du pinceau (voir fig. 9). Nettoyez les lames intérieures avec la partie courte du pinceau en procédant comme indiqué sur la figure 10 (A). Ne déplacez pas le pinceau comme indiqué sur la figure 10 (B) car cela abîmerait la lame intérieure et sa capacité de coupe. Ne pas utiliser la partie courte du pinceau pour nettoyer le porte-grille.

Remplacement de la tête de rasage

Il est conseillé de remplacer la grille extérieure du système au moins tous les ans et la lame intérieure au moins tous les 2 ans pour conserver les capacités de coupe du rasoir.

Remplacement de la grille extérieure du système

(voir fig. 7)

Appuyez sur les boutons de déblocage de la grille extérieure du système et tirez sur la grille afin de la retirer. Pour insérer la nouvelle grille, appuyez dessus jusqu'à qu'elle se mette en place.

Remplacement des lames internes

(voir fig. 8)

Appuyez sur les boutons d'ouverture du cadre de la grille et soulever ce dernier pour le retirer. Retirez les

lames internes l'une après l'autre en les saisissant fermement à leurs extrémités et en tirant fermement hors du rasoir.

Ne touchez pas les parties métalliques des lames intérieures. Pour insérer les nouvelles lames intérieures, tenez les lames une par une par leurs extrémités et appuyez fermement jusqu'à ce qu'elles se mettent en place dans le rasoir.

Protection de l'environnement et recyclage des matériaux

Ce rasoir contient une ou plusieurs batteries à l'hydrure de nickel.

Toujours veiller à mettre la ou les batteries au rebut dans un emplacement officiellement prévu, s'il en existe un dans votre pays.

Comment enlever la ou les piles rechargeables avant de se débarrasser du rasoir

ATTENTION:

N'essayez pas de remplacer la batterie dans le but de réutiliser le rasoir. Cela pourrait engendrer des risques d'incendie ou d'électrocution.

La batterie présente dans le rasoir ne doit pas être remplacée par l'utilisateur. Elle peut cependant être remplacée auprès d'un centre technique agréé. La procédure expliquée ci-dessous concerne uniquement le retrait de la batterie rechargeable pour une mise au rebut adéquate.

1. Débranchez le cordon d'alimentation du rasoir lorsque vous procédez au retrait de la batterie.
2. Retirez la vis du capot (a).
3. Retirez le capot (b).
4. Faire coulisser le panneau arrière (c) et le retirer.
5. Retirer les quatre vis du logement (d).
6. Retirez la poignée de la tondeuse (e).
7. Retirez les deux vis (f).
8. Retirez le boîtier (g).
9. Soulever la batterie (h) et la retirer.

Attention

- Ne pas charger le rasoir si la température ambiante est inférieure à 0°C (32°F) ou supérieure à 40°C (104°F). Ne pas charger le rasoir en l'exposant à la lumière directe du soleil, à proximité d'une source de chaleur ou dans un endroit humide.
- Utilisez uniquement le chargeur RE7-38 fourni pour charger les rasoirs des modèles ES6003/ES6002.
- Essuyez parfaitement le rasoir avant de procéder à son chargement.
- Le rasoir et le chargeur chaufferont quelque peu durant l'utilisation ou le chargement mais ceci n'est pas un dysfonctionnement.
- Ne mouillez pas le chargeur et manipulez-le uniquement avec les mains parfaitement sèches.
- Pour débrancher le chargeur, tirez sur la fiche et non sur le cordon pour éviter de l'endommager.
- Rangez le chargeur dans un endroit sec à l'abri des chocs.
- Ne tirez pas, ne tordez pas, et n'emmêlez pas excessivement le cordon d'alimentation.
- Ne serrez pas trop le cordon d'alimentation lorsque vous l'entourez autour de l'appareil.
- Si le cordon d'alimentation vient à être endommagé, n'essayez pas de le remplacer vous même. Contactez un centre technique agréé.
- Si des interférences sont émises par la télévision durant l'utilisation ou le chargement, branchez le chargeur sur une autre prise.
- Ne touchez pas la lame (partie métallique) de la lame intérieure. Ne pas suivre ces recommandations peut occasionner des blessures aux mains.
- Nettoyez le rasoir sous l'eau courante. N'utilisez pas d'eau de mer ni d'eau bouillante. Ne jamais utiliser de produits de nettoyage pour WC, salles de bain ou cuisinières. Ne pas immerger le rasoir pendant une période prolongée.
- Ne le frottez pas à l'aide d'un tissu imbibé de solvant, d'essence ou d'alcool. Utilisez à cette fin un tissu imbibé d'eau savonneuse.
- Si le rasoir est démonté, son étanchéité n'est plus garantie.
- Ne nettoyez pas le rasoir à l'eau lorsque celui-ci est relié au cordon d'alimentation.
- Conserver cet appareil hors de portée des enfants.
- Conserver le mode d'emploi à un endroit sûr.

Utilisation domestique uniquement.

Perturbations acoustiques atmosphériques;
en mode "rasoio" : 64 (dB(A) re 1pW)
en mode "tondeuse" : 65 (dB(A) re 1pW)

Informations relatives à l'évacuation des déchets, destinées aux utilisateurs d'appareils électriques et électroniques (appareils ménagers domestiques)



Lorsque ce symbole figure sur les produits et/ou les documents qui les accompagnent, cela signifie que les appareils électriques et électroniques ne doivent pas être jetés avec les ordures ménagères. Pour que ces produits subissent un traitement, une récupération et un recyclage appropriés, envoyez-les dans les points de collecte désignés, où ils peuvent être déposés gratuitement. Dans certains pays, il est possible de renvoyer les produits au revendeur local en cas d'achat d'un produit équivalent. En éliminant correctement ce produit, vous contribuerez à la conservation des ressources vitales et à la prévention des éventuels effets négatifs sur l'environnement et la santé humaine qui pourraient survenir dans le cas contraire.

Afin de connaître le point de collecte le plus proche, veuillez contacter vos autorités locales.

Des sanctions peuvent être appliquées en cas d'élimination incorrecte de ces déchets, conformément à la législation nationale.

Utilisateurs professionnels de l'Union européenne

Pour en savoir plus sur l'élimination des appareils électriques et électroniques, contactez votre revendeur ou fournisseur.

Informations sur l'évacuation des déchets dans les pays ne faisant pas partie de l'Union européenne

Ce symbole n'est reconnu que dans l'Union européenne.

Pour vous débarrasser de ce produit, veuillez contacter les autorités locales ou votre revendeur afin de connaître la procédure d'élimination à suivre.

Prima dell'uso

Questo rasoio può essere utilizzato sia per la rasatura con la schiuma da barba che per la rasatura a secco. Poiché il rasoio è impermeabile, è possibile utilizzarlo sotto la doccia e lavarlo con acqua. Il simbolo seguente indica che il rasoio può essere utilizzato nella vasca da bagno o sotto la doccia.



Per percepire una reale differenza, utilizzare il rasoio con la schiuma da barba per almeno tre settimane. L'utilizzo di questo rasoio Panasonic richiede un breve periodo di adattamento, in quanto la pelle e la barba hanno bisogno di circa un mese per abituarsi a qualsiasi nuovo metodo di rasatura.

Identificazione delle parti

(vedere la fig. 1)

- (A) Coperchio
- (B) Gruppo lamina esterna
- (C) Tasti di sblocco gruppo lamina esterna
- (D) Telaio lamina
- (E) Lame interne
- (F) Tasti di sblocco telaio lamina
- (G) Spia livello di carica
- (H) Interruttore di accensione/spagnimento
- (I) Tagliabasette
- (J) Impugnatura del tagliabasette
- (K) Adattatore
- (L) Cavo di alimentazione
- (M) Spazzolino per la pulizia
- (N) Custodia morbida

LEGGERE INTERAMENTE LE ISTRUZIONI PRIMA DELL'USO.

Ricarica

(vedere la fig. 2)

Se si carica il rasoio per la prima volta o se non è stato usato per più di 6 mesi, caricarlo per almeno 16 ore prima dell'uso.

Collegare il cavo di alimentazione al rasoio ed inserire la spina dell'adattatore in una presa di corrente CA.

In alcune zone può essere necessario disporre di uno speciale adattatore.

Durante la carica del rasoio, la spia del livello di carica è illuminata in rosso. Rimane accesa finché non si stacca il cavo di alimentazione dalla presa CA.

Se il rasoio diventa più lento, è possibile ricaricarlo completamente in 12 ore.

Una ricarica completa consente di effettuare circa 14 rasature (con una barba normale ed una rasatura della durata di 3 minuti).

Anche se il rasoio non viene completamente ricaricato, una carica della durata di 8 ore consente circa 10 rasature.

Uso del rasoio

Attenzione – Il gruppo lamina esterna è molto sottile e se lo si maneggia in modo inadeguato si rischia di danneggiarlo. Prima dell'uso, assicurarsi che la lamina sia in buone condizioni. Per evitare il rischio di lesioni alla pelle, non utilizzare il rasoio se la lamina o altre parti della testina sono danneggiate.

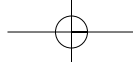

Premere il tasto di blocco e spingere verso l'alto l'interruttore per accendere il rasoio.

Mantenere il rasoio ad angolo retto (90°) rispetto alla pelle (vedere la fig. 3). Iniziare la rasatura esercitando una leggera pressione sul viso. Tendere la pelle con la mano libera e muovere il rasoio avanti e indietro seguendo la direzione della barba. Quando la pelle si sarà abituata a questo rasoio, si potrà aumentare leggermente la pressione sulla pelle. L'applicazione di una pressione eccessiva non aumenta la precisione della rasatura.

Gruppo lamina esterna

(vedere la fig. 4)

Il gruppo lamina esterna è dotato di una lama centrale (a) situata tra 2 lamine (b). Le 2 lamine si muovono in su e in giù in maniera indipendente per seguire i contorni del volto.

La lama centrale cattura e taglia facilmente i peli più lunghi ed appiattiti.

Rasatura con la schiuma da barba

Applicare sul viso un leggero strato di schiuma da barba. Tra i vari prodotti disponibili per la rasatura (gel, sapone, ecc.), la schiuma da barba è il più indicato. Per non compromettere le prestazioni del rasoio, lo strato di schiuma non dev'essere troppo spesso. Se la testina del rasoio risulta ostruita dalla schiuma, sciacquarla sotto l'acqua corrente.

Uso del tagliabasette

(vedere la fig. 5)

Far scorrere verso l'alto l'impugnatura del tagliabasette per aprire il tagliabasette.

Posizionare il tagliabasette ad angolo retto rispetto alla pelle e muoverlo su e giù per tagliare le basette.

Pulizia del rasoio

(vedere la fig. 6)

Avvertenza – Per evitare scosse elettriche o qualsiasi altro rischio fisico, staccare il cavo di alimentazione dal rasoio prima di lavarlo con acqua.

Per ragioni di igiene e di comfort, raccomandiamo di lavare il rasoio con acqua e sapone liquido. Una regolare pulizia manterrà il rasoio in buone condizioni, impedendo lo sviluppo di cattivi odori o di batteri e preservando la capacità di taglio.

Con il gruppo lamina esterna inserito, applicare un po' di sapone liquido sulla lamina esterna.

Accendere il rasoio e versare un po' d'acqua sulla lamina esterna.

Dopo circa 10-20 secondi, spegnere il rasoio.

Rimuovere il telaio lamina e sciacquarlo sotto acqua corrente.

Con un panno asciutto, eliminare ogni traccia di umidità dal rasoio e togliere il cappuccio di protezione affinché la lamina esterna possa asciugarsi completamente.

Pulizia con lo spazzolino

Premere i tasti di sblocco del telaio della lamina e tirare il telaio della lamina verso l'alto per rimuoverlo (vedere la fig. 8). Rimuovere una ad una le lame interne afferrandole saldamente per entrambe le estremità per estrarle. Pulire le lamine esterne, il corpo del rasoio ed il tagliabasette con il lato lungo dello spazzolino (vedere la fig. 9). Pulire le lame interne con il lato corto dello spazzolino muovendolo nella direzione indicata nella fig. 10 (A). Non muovere lo spazzolino nella direzione indicata nella fig. 10 (B), altrimenti si danneggerà la lama interna e se ne comprometterà la qualità di taglio. Non utilizzare il lato corto dello spazzolino per pulire le lamine esterne.

Sostituzione dei componenti della testina

Per mantenere ottimali le prestazioni del rasoio, si raccomanda di sostituire il gruppo lamina esterna almeno una volta l'anno e la lama interna almeno ogni due anni.

Sostituzione del gruppo lamina esterna

(vedere la fig. 7)

Premere i tasti di sblocco del gruppo lamina esterna e sollevare il gruppo lamina per estrarlo. Per inserire il nuovo gruppo lamina esterna, premerlo finché non scatta in posizione.

Sostituzione delle lame interne

(vedere la fig. 8)

Premere i tasti di sblocco del telaio

lamina e sollevare il telaio lamina per rimuoverlo. Rimuovere una ad una le lame interne, afferrandole saldamente alle estremità ed estraendole dal rasoio.

Non toccare le parti metalliche delle lame interne.

Per inserire la nuova lama interna, tenerla per le due estremità e premerla verso il basso finché non scatta in posizione nel rasoio.

Protezione ambientale e riciclaggio dei materiali

Questo rasoio contiene le batterie al nickel metal idrato (NiMH).

Accertarsi che la batteria scarica venga smaltita in un luogo ufficialmente adibito a tale scopo, sempre che ve ne siano nel vostro paese.

Come rimuovere la batteria interna ricaricabile prima dello smaltimento

(vedere la fig. 11)

AVVERTENZA:

Non tentare di sostituire la batteria nell'intento di riutilizzare il rasoio. Si rischiano incendi o scosse elettriche.

La batteria di questo rasoio non deve essere sostituita dagli utenti. Può essere sostituita presso un centro di assistenza autorizzato. La procedura descritta qui di seguito va eseguita solo per rimuovere la batteria ricaricabile ai fini di uno smaltimento nel rispetto delle norme.

1. Prima di rimuovere la batteria, staccare il cavo di alimentazione dal rasoio.
2. Togliere la vite del coperchio inferiore (a).

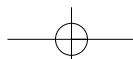

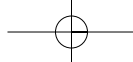

3. Togliere il coperchio inferiore (b).
4. Far scorrere il pannello posteriore (c) e rimuoverlo.
5. Togliere le sei viti dell'alloggiamento (d).
6. Rimuovere l'impugnatura del tagliasette (e)
7. Rimuovere le due viti (f).
8. Rimuovere l'alloggiamento (g).
9. Sollevare la batteria (h) ed estrarla.

Attenzione

- Non ricaricare il rasoio dove la temperatura è al di sotto degli 0°C o sopra i 40°C, dove può rimanere esposto alla luce diretta del sole o ad una fonte di calore, o dove c'è molta umidità.
- Utilizzare esclusivamente l'adattatore fornito RE7-38 per la ricarica del rasoio ES6003/ES6002.
- Asciugare perfettamente il rasoio prima di ricaricarlo.
- Durante l'uso o la ricarica, il rasoio e l'adattatore si scaldano leggermente. Non si tratta di un'anomalia.
- Non avvicinare il cavo di alimentazione all'acqua e maneggiarlo solo con le mani perfettamente asciutte.
- Staccare l'adattatore dalla presa di corrente CA afferrando l'adattatore stesso e non tirando sul cavo di alimentazione, che rischia altrimenti di danneggiarsi.
- Riporre l'adattatore in un luogo sicuro e ben asciutto.
- Non tirare, avvolgere o piegare con forza il cavo di alimentazione.
- Non avvolgere strettamente il cavo di alimentazione attorno al rasoio.

- Il cavo di alimentazione non può essere sostituito separatamente. Rivolgersi ad un centro assistenza autorizzato.
- Se il televisore dovesse emettere rumore statico durante l'uso o la ricarica del rasoio, collegare l'adattatore ad un'altra presa.
- Non toccare il filo (parte metallica) della lama interna. Si rischia altrimenti di tagliarsi.
- Lavare il rasoio con acqua corrente. Non utilizzare acqua salata o troppo calda. Inoltre, non utilizzare detersivi destinati alla pulizia della toilette, del bagno o della cucina. Non lasciare il rasoio immerso in acqua per lungo tempo.
- Non pulire nessuna parte del rasoio con solvente, benzina o alcol. Pulire il rasoio con un panno inumidito in acqua e sapone.
- Non smontare l'alloggiamento, in quanto si rischia di compromettere l'impermeabilità del rasoio.
- Non pulire il rasoio con acqua quando è collegato al cavo di alimentazione.
- Tenere l'apparecchio fuori dalla portata dei bambini.
- Conservare le istruzioni in un luogo sicuro.

Questo prodotto è destinato esclusivamente a un uso domestico.

Livello di rumore emesso;
 in modalità di rasatura: 64 (dB(A)
 re 1pW)
 in modalità tagliasette: 65 (dB(A)
 re 1pW)

Informazioni per gli utenti sullo smaltimento di apparecchiature elettriche ed elettroniche obsolete (per i nuclei familiari privati)



Questo simbolo sui prodotti e/o sulla documentazione di accompagnamento significa che i prodotti elettrici ed elettronici usati non devono essere mescolati con i rifiuti domestici generici.

Per un corretto trattamento, recupero e riciclaggio, portare questi prodotti ai punti di raccolta designati, dove verranno accettati gratuitamente. In alternativa, in alcune nazioni potrebbe essere possibile restituire i prodotti al rivenditore locale, al momento dell'acquisto di un nuovo prodotto equivalente.

Uno smaltimento corretto di questo prodotto contribuirà a far risparmiare preziose risorse ed evitare potenziali effetti negativi sulla salute umana e sull'ambiente, che potrebbero derivare, altrimenti, da uno smaltimento inappropriato. Per ulteriori dettagli, contattare la propria autorità locale o il punto di raccolta designato più vicino.

In caso di smaltimento errato di questo materiale di scarto, potrebbero venire applicate delle penali, in base alle leggi nazionali.

Per gli utenti aziendali nell'Unione Europea

Qualora si desideri smaltire apparecchiature elettriche ed elettroniche, contattare il rivenditore o il fornitore per ulteriori informazioni.

Informazioni sullo smaltimento in nazioni al di fuori dell'Unione Europea

Questo simbolo è valido solo nell'Unione Europea.

Qualora si desideri smaltire questo prodotto, contattare le autorità locali o il rivenditore e chiedere informazioni sul metodo corretto di smaltimento.

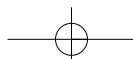

Voor gebruik

Dit scheerapparaat is geschikt voor nat scheren met scheerschuim of voor droog scheren. U kunt dit waterdichte scheerapparaat onder de douche gebruiken en met water schoonmaken. Het volgende symbool wordt gebruikt voor het WET scheerapparaat. Dit symbool geeft aan dat u het apparaat in bad of onder de douche kunt gebruiken.



Scheer uzelf minstens 3 weken met scheerschuim en merk het verschil. U moet even wennen aan het nat scheren met uw Panasonic scheerapparaat: uw huid en uw baard hebben bij nieuwe manieren van scheren steeds ongeveer een maand nodig om zich aan te passen.

Onderdelen

(zie afb. 1)

- (A) Beschermkap
- (B) Scheerbladensysteem
- (C) Ontgrendelknop voor scheerbladensysteem
- (D) Scheerbladenframe
- (E) Messenblok
- (F) Ontgrendelknop voor het scheerbladenframe
- (G) Oplaadlamp
- (H) Schakelaar
- (I) Tondeuse
- (J) Tondeusegreep
- (K) Adapter
- (L) Netsnoer
- (M) Borsteltje

Ⓝ Etui

LEES VOOR GEBRUIK ALLE AANWIJZINGEN GOED DOOR.

Opladen

(zie afb. 2)

Laad het scheerapparaat minstens 16 uur op, als u het voor de eerste keer oplaadt of als u het langer dan 6 maanden niet hebt gebruikt.

Sluit het netsnoer op het scheerapparaat aan en steek de adapter in een stopcontact.

In sommige gebieden is een speciale aanpassing voor de stekker nodig.

Het rode laadlampje brandt terwijl het scheerapparaat wordt opgeladen. Het blijft branden totdat de stekker van het netsnoer uit het stopcontact wordt gehaald.

U kunt het scheerapparaat in 12 uur volledig opladen als hij trager wordt. Een volle accu geeft voldoende energie voor ongeveer 14 maal scheren (3 minuten per scheerbeurt bij een normale baard).

Zelfs als het scheerapparaat niet volledig is opgeladen, is een oplaadtijd van 8 uur voldoende voor ongeveer 10 scheerbeurten.

Uw scheerapparaat gebruiken

Let op – Het scheerbladensysteem is uiterst dun en kan beschadigen indien er verkeerd mee wordt omgegaan. Controleer het scheerbladensysteem steeds voor gebruik op beschadigingen. Gebruik het scheerapparaat niet als het scheerbladensysteem of andere onderdelen van de scheerkop beschadigd zijn, om te voorkomen dat u zich zou kunnen verwonden.

Druk de vergrendeltoets in en schuif de schakelaar omhoog om het apparaat in te schakelen.

Houd het scheerapparaat onder een rechte hoek (90°) ten opzichte van uw huid (zie afb. 3). Oefen in het begin tijdens het scheren een zachte druk uit op uw gezicht. Houd met uw vrije hand uw huid strak en beweeg het scheerapparaat naar voren en naar achteren, in de richting van uw baard. U kunt de druk geleidelijk verhogen naarmate uw huid aan het scheerapparaat begint te wennen. Met hard drukken bereikt u niet dat uw haren beter worden afgeschoren.

Scheerbladensysteem

(zie afb. 4)

Het scheerbladensysteem bestaat uit een blad met een spleet (a) tussen 2 andere bladen (b). Deze gaan onafhankelijk van elkaar op en neer bij het volgen van de contouren van uw gezicht.

Het blad met de spleet vangt en snijdt langere en platliggende haren met gemak.

Voor nat scheren

Breng een dunne laag scheerschuim aan op uw gezicht, dat dienst doet als smeermiddel. Van allerlei scheermiddelen (gel, zeep, crème, enz.) is scheerschuim het meest geschikt. Breng geen dikke laag scheerschuim aan, dit kan het scheerresultaat ongunstig beïnvloeden. Als de scheerkop met schuim verstopt raakt, kunt u deze eenvoudig onder stromend water afspoelen.

De tondeuse gebruiken

(zie afb. 5)

Schuif de tondeusegreep omhoog om de tondeuse te openen.

Houd de tondeuse onder een rechte hoek ten opzichte van uw huid en beweeg deze naar beneden voor het knippen van uw bakkebaarden.

Reinigen van het scheerapparaat

(zie afb. 6)

Waarschuwing – Om elektrische schokken of persoonlijk letsel te voorkomen dient u het netsnoer uit het scheerapparaat te verwijderen voordat u dit met water gaat reinigen.

Wij bevelen u aan uw scheerapparaat met water en een gewone vloeibare zeepsoort te reinigen, voor het beste resultaat en het meeste gemak. Als u uw scheerapparaat regelmatig reinigt houdt u uw scheerapparaat in een goede staat en voorkomt u de ontwikkeling van geuren en bacteriën, bovendien blijft het scheerapparaat dan beter functioneren.

Terwijl het scheerbladensysteem aangebracht is, brengt u wat zeep op het scheerbladensysteem aan. Zet het apparaat aan en sprenkel wat water op het scheerblad. Zet het apparaat na ongeveer 10-20 seconden uit.

Verwijder het folieraam en reinig het met stromend water.

Veeg het overgebleven vocht met een droge doek van het scheerapparaat en verwijder de beschermkap, zodat het scheerbladensysteem goed kan drogen.

Reinigen met een borstel

Druk op de ontgrendelknoppen van het buitenste scheerblad en trek het scheerblad naar boven om het te verwijderen (zie afb. 8). Verwijder één voor één de binnenste bladen, door deze stevig aan beide uiteinden vast te pakken en recht van het scheerapparaat weg te trekken. Reinig de buitenste bladen en de behuizing van het scheerapparaat met de lange borstel (zie afb. 9). Reinig de binnenste bladen met de korte borstel door deze in de richting volgens afb. 10 te bewegen (A). Beweeg de borstel niet in de richting volgens afb. 10 (B), aangezien het binnenste blad hierdoor zou kunnen beschadigen, met als gevolg verslechterde scheerprestaties. Gebruik de korte borstel niet om de buitenste bladen te reinigen.

Onderdelen van de scheerkop vervangen

Het wordt aanbevolen dat u het scheerbladensysteem minstens eenmaal per jaar en het binnenste blad minstens eenmaal per 2 jaar vervangt om de scheerprestaties van uw apparaat te blijven garanderen.

Vervangen van het scheerbladensysteem

(zie afb. 7)

Knijp in de ontgrendelknoppen van het scheerbladensysteem en breng het scheerbladensysteem omhoog om te verwijderen. Breng een nieuw scheerbladensysteem aan door dit op zijn plaats te klikken.

Vervangen van de binnenste bladen

(zie afb. 8)

Knijp in de ontgrendelknoppen van het frame van het scheerbladensysteem en breng het frame omhoog om het te verwijderen. Verwijder één voor één de binnenste bladen door deze stevig aan beide uiteinden vast te pakken en recht uit het scheerapparaat te trekken.

Raak de metalen delen van de binnenste bladen niet aan.

Breng één voor één nieuwe binnenste bladen aan, door elk blad aan beide uiteinden vast te houden en naar beneden te drukken, totdat deze in het scheerapparaat klikt.

Bescherming van het milieu en hergebruik van materialen

Dit scheerapparaat bevat nikkel-hydrideaccu's.

Zorg ervoor dat de accu's op een speciaal daarvoor bestemd verzamelpunt wordt (worden) ingeleverd. (KCA)

Het verwijderen van de ingebouwde oplaadbare accu voordat het scheerapparaat wordt weggeworpen

(zie afb. 11)

WAARSCHUWING:

Probeer niet opnieuw de accu aan te brengen om het scheerapparaat opnieuw in gebruik te nemen. Het gevolg kan brand of een elektrische schok zijn.

Het is niet de bedoeling dat de accu in dit scheerapparaat door de gebruiker zelf wordt vervangen. De accu kan echter wel bij een geautoriseerd onderhoudscentrum worden vervangen. De onderstaande procedure dient alleen voor het

verwijderen van de oplaadbare accu voor afvalverwerking.

1. Haal voor het verwijderen van de accu het netsnoer uit het scheerapparaat.
2. Draai de schroef van de onderste kap los (a).
3. Verwijder de onderste kap (b).
4. Schuif de achterkant (c) los en verwijder deze.
5. Verwijder de vier schroeven van de behuizing (d).
6. Verwijder de handgreep (e) van de tondeuse.
7. Verwijder beide schroeven (f).
8. Verwijder de behuizing (g).
9. Haal de accu (h) uit het apparaat.

Let op

- Laat het apparaat niet op bij een temperatuur onder 0°C (32°F) of boven 40°C (104°F), op een plaats waar het blootstaat aan direct zonlicht, bij een warmtebron, of op een bijzonder vochtige plaats.
- Gebruik alleen de meegeleverde adapter RE7-38 om het scheerapparaat op te laden ES6003/ES6002.
- Droog het scheerapparaat voor het opladen volledig af.
- Het scheerapparaat en de adapter zullen tijdens gebruik of opladen enigszins warm worden, dit duurt niet op een defect.
- Laat de adapter niet bij water in de buurt komen en raak deze alleen aan met droge handen.
- Als u de adapter uit het stopcontact haalt, dient u de adapter zelf beet te houden; als u aan het snoer trekt, kan dit beschadigen.
- Sla de adapter alleen op een droge plaats op waar deze niet kan beschadigen.
- Trek niet aan het netsnoer, verdraai het niet of buig het niet te sterk.
- Wikkel het netsnoer niet strak om het scheerapparaat.
- Als het netsnoer zou beschadigen, kan dit niet apart worden vervangen. Neem contact op met een geautoriseerd onderhoudscentrum.
- Als u tijdens gebruik of opladen op uw televisietoestel statische ruis mocht horen, kunt u de adapter het beste op een ander stopcontact aansluiten.
- Raak de rand van het binnenste blad (metalen gedeelte) niet aan. U zou uw hand kunnen verwonden.
- Spoel het scheerapparaat af met kraanwater. Gebruik geen zout of kokend water. Gebruik evenmin reinigingsmiddelen voor toiletten, badkamers of keukenapparatuur. Dompel het scheerapparaat niet gedurende langere tijd onder in water.
- Laat geen enkel gedeelte van het scheerapparaat in aanraking komen met verdunning, benzine of alcohol. Reinig het scheerapparaat met een doek die in een sopje van zeep en water vochtig is gemaakt.
- Haal de behuizing niet uit elkaar aangezien dit de waterdichte constructie kan verstoren.
- Maak het scheerapparaat niet met water schoon terwijl het nog op de netspanning is aangesloten.
- Houd het toestel uit de buurt van kinderen.
- Bewaar de gebruiksaanwijzing op een veilige plaats.

Dit product is uitsluitend bestemd voor huishoudelijk gebruik.

Akoestische ruis:

bij gebruik van scheerapparaat: 64
(dB(A) re 1pW)
bij gebruik van tondeuse: 65
(dB(A) re 1pW)

Bij dit product zijn batterijen geleverd. Wanneer deze leeg zijn, moet u ze niet weggooien maar inleveren als KCA.



Informatie over het weggooien van elektrische en elektronische apparatuur (particulieren)



Dit symbool betekent in Europa dat gebruikte elektrische en elektronische producten niet bij het normale huishoudelijke afval mogen.

Lever deze producten in bij de aangewezen inzamelingspunten, waar ze gratis worden geaccepteerd en op de juiste manier worden verwerkt, teruggewonnen en hergebruikt. In Nederland kunt u uw producten bij uw winkelier inleveren bij de aanschaf van een vergelijkbaar nieuw product.

Wanneer u dit product op de juiste

manier als afval inlevert, spaart u waardevolle hulpbronnen en voorkomt u potentiële negatieve gevolgen voor de volksgezondheid en het milieu, die anders kunnen ontstaan door een onjuiste verwerking van afval. Neem contact op met uw gemeente voor meer informatie over het dichtstbijzijnde inzamelingspunt of raadpleeg www.nvmp.nl, www.ictoffice.nl of www.stibat.nl.

Voor zakelijke gebruikers in de Europese Unie

Neem voor het weggooien van elektrische en elektronische apparatuur contact op met uw leverancier voor verdere informatie.

Informatie over verwijdering van afval in landen buiten de Europese Unie

Dit symbool is alleen geldig in de Europese Unie.

Neem wanneer u dit product wilt weggooien, contact op met de lokale overheid of uw leverancier en vraag wat de juiste verwijderingsmethode is.

Antes de su utilización

Esta afeitadora para uso en húmedo/seco puede ser empleada para afeitarse tanto con espuma o jabón de afeitar como en seco. Además, por ser totalmente hermética, puede utilizarla mientras se está duchando y limpiarla con agua. A continuación se muestra el símbolo de la afeitadora en húmedo. Indica que la parte portátil se puede utilizar en una bañera o ducha.

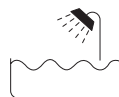

Al principio y durante al menos tres semanas, procure afeitarse con jabón y notará la diferencia. Será necesario un cierto tiempo para que se acostumbre a su afeitadora en húmedo/seco puesto que su piel y su barba necesitan más o menos un mes para adaptarse a un nuevo modo de afeitarse.

Identificación de los componentes

(véase la fig. 1)

- Ⓐ **Tapa protectora**
- Ⓑ **Conjunto de láminas**
- Ⓒ **Botón de apertura del conjunto de láminas**
- Ⓓ **Bloque de láminas**
- Ⓔ **Cuchillas interiores**
- Ⓕ **Botones de liberación del bloque de láminas**
- Ⓖ **Lámpara indicadora del estado de la carga**
- Ⓗ **Interruptor de encendido**

- Ⓘ **Recortadora**
- Ⓙ **Mango de la recortadora**
- Ⓚ **Adaptador**
- Ⓛ **Cable de alimentación**
- Ⓜ **Cepillo**
- Ⓝ **Bolsa protectora**

LEA TODAS LAS INSTRUCCIONES ANTES DE UTILIZAR EL APARATO.

Carga de la batería

(véase la fig. 2)

Al cargar la afeitadora por primera vez o cuando no la ha utilizado durante más de 6 meses, cárguela durante al menos 16 horas antes de usarla.

Conecte el cable de alimentación a la afeitadora y conecte el adaptador a una toma de CA.

En ciertas zonas, es posible que necesite un adaptador especial para el enchufe.

La lámpara indicadora de carga de la batería permanecerá encendida en rojo mientras se carga la afeitadora. No se apagará hasta que se desconecte el cable de la toma de corriente alterna.

Puede cargar completamente la afeitadora en 12 horas si le parece que está perdiendo velocidad.

Una carga completa suministrará potencia suficiente para afeitarse unas 14 veces (afeitado de 3 minutos para una barba normal).

Aunque no esté completamente cargada, una carga de 8 horas será suficiente para que se pueda afeitar 10 veces.

Utilización de su afeitadora

Precaución – El conjunto de láminas es muy delgado y se puede dañar si se maneja incorrectamente. Antes de utilizar la afeitadora, compruebe si presenta daños. Para evitar daños personales, no utilice la afeitadora si el conjunto de láminas u otras partes del cabezal están dañadas.

Pulse el botón de enclavamiento del conmutador y deslice el conmutador de encendido hacia arriba para arrancar la afeitadora.

Coloque la máquina de afeitar en ángulo recto (90°) con respecto a la piel (véase la fig. 3). Empiece a afeitarse aplicando una leve presión sobre la cara. Tire de la piel con la mano libre y desplace la afeitadora adelante y atrás siguiendo la dirección de la barba. A medida que su piel se acostumbre al afeitado con esta máquina, podrá aumentar ligeramente la presión. El afeitado no será más apurado si aplica demasiada presión.

Conjunto de láminas (véase la fig. 4)

El conjunto de láminas exteriores comprende una cuchilla ranurada (a) entre 2 láminas (b). Se mueven arriba y abajo de forma independiente siguiendo el contorno de la cara. La hoja ranurada agarra y corta los pelos más largos y aplastados fácilmente.

Afeitado húmedo

Aplique una fina capa de espuma de

afeitar sobre la piel; la espuma actuará como lubricante. De todos los productos para facilitar el afeitado (gel, jabón, crema, etc.), la espuma es el más adecuado. No aplique demasiada espuma, ya que podría alterar el funcionamiento de la afeitadora. Si el cabezal de la máquina queda taponado con espuma, sólo tiene que enjuagarlo bajo el agua corriente.

Utilización de la recortadora

(véase la fig. 5)

Deslice el mando de la recortadora hacia arriba hasta que oiga un clic. Coloque la recortadora en ángulo recto con respecto a la piel y muévala hacia abajo para recortar las patillas.

Limpieza de la afeitadora

(véase la fig. 6)

Advertencia – Para evitar descargas eléctricas o daños personales, desconecte el cable de alimentación de la afeitadora antes de limpiarla con agua.

Por razones de limpieza y comodidad, recomendamos que limpie su afeitadora con agua y jabón líquido para manos. La limpieza habitual de su afeitadora le permitirá conservarla en buenas condiciones impidiendo la aparición de bacterias u olores y preservando su capacidad de corte.

Una vez colocado el conjunto de láminas, aplique un poco de jabón sobre él.

Encienda la afeitadora y derrame un

poco de agua sobre la hoja externa. Una vez transcurridos de 10 a 20 segundos, apague la afeitadora.

Retire el conjunto de las láminas, y límpielo con agua del grifo.

Retire el polvo de la afeitadora con un trapo seco y extraiga la tapa protectora para que el conjunto de láminas quede completamente seco.

Limpieza con cepillo

Apriete los botones de liberación de estructura de pliego y levante la estructura de pliego hacia arriba para removerla (véase la fig. 8). Retire todas las cuchillas interiores a la vez, cogiéndolas firmemente por ambos extremos y tirando de ellas en línea recta para sacarlas de la afeitadora. Limpie las láminas exteriores, el cuerpo de la afeitadora y la recortadora con el cepillo largo (véase la fig. 9). Limpie las cuchillas interiores con el cepillo corto, moviéndolo como se indica en la fig. 10 (A). No mueva el cepillo en la dirección de la fig. 10 (B), pues se dañaría la cuchilla interior y afectaría a la capacidad de corte. No utilice el cepillo corto para limpiar las láminas exteriores.

Sustitución de los componentes del cabezal de afeitar

Se recomienda cambiar el conjunto de láminas una vez al año y la cuchilla interior al menos cada 2 años para mantener la afeitadora en óptimas condiciones de corte.

Sustitución del conjunto de láminas

(véase la fig. 7)

Pulse los botones de liberación del conjunto de láminas y levante hacia arriba este conjunto para extraerlo. Para colocar otro conjunto nuevo, empújelo hacia abajo hasta que se asiente.

Sustitución de las cuchillas interiores

(véase la fig. 8)

Apriete los botones de liberación del bloque de láminas y tire hacia arriba del bloque para extraerlo. Retire las cuchillas una a una, cogiéndolas firmemente por ambos extremos y tirando en línea recta para sacarlas de la afeitadora.

No toque las partes metálicas de las cuchillas interiores.

Para introducir una nueva cuchilla interior, sujete la cuchilla por ambos extremos y presione hacia abajo hasta que se acople con un clic a la afeitadora.

Protección del medio ambiente y reciclado del material

Esta afeitadora contiene baterías de hidruro de níquel.

Asegúrese de desechar las baterías en un contenedor específico que haya en su localidad.

Cómo extraer la batería recargable incorporada antes de desechar la afeitadora

(véase la fig. 11)

ADVERTENCIA:

No intente sustituir la batería con la intención de volver a utilizar la afeitadora. Podría provocar un incendio o sufrir una descarga eléctrica.

La batería de esta afeitadora no está destinada a ser sustituida por el usuario. Sin embargo, la batería puede ser reemplazada en un centro autorizado. El procedimiento que se describe a continuación sólo sirve para quitar la batería recargable con vistas a desecharla de manera adecuada.

1. Desconecte el cable de alimentación de la afeitadora antes de comenzar a quitar la batería.
2. Extraiga el tornillo de la cubierta inferior (a).
3. Extraiga la cubierta inferior (b).
4. Deslice el panel posterior (c) y extráigalo.
5. Quite los cuatro tornillos de la carcasa (d).
6. Quite el mando de la recortadora (e).
7. Retire los dos tornillos (f).
8. Quite la carcasa (g).
9. Levante la batería (h) y extráigala.

Precaución

- No cargue la afeitadora en lugares donde la temperatura sea inferior a 0°C (32°F) o superior a 40°C (104°F), en lugares expuestos directamente a la luz del sol, cerca de una fuente de calor o donde la humedad sea excesiva.
- Utilice únicamente el adaptador RE7-38 para cargar la afeitadora ES6003/ES6002.
- Seque completamente la afeitadora antes de cargarla.
- La afeitadora y el adaptador se calientan ligeramente durante el uso y la carga; esto no es un problema de funcionamiento.

- Mantenga el adaptador alejado del agua y manéjelo únicamente con las manos secas.
- Para desconectar el adaptador de una toma de CA, sujételo por el enchufe; si tira del cable podría dañarlo.
- Guarde el cargador en un lugar seco y protegido.
- No retuerza, doble de forma agresiva o tire del cable.
- No enrolle el cable de alimentación alrededor del aparato dejándolo tirante.
- Si el cable se daña, tendrá que sustituir todo el cargador. Póngase en contacto con un centro de asistencia autorizado.
- Si durante el uso o la recarga, el televisor produce ruidos estáticos, conecte el adaptador a una toma distinta.
- No toque los bordes (partes metálicas) de las cuchillas interiores. De hacerlo, podría sufrir daños en las manos.
- Lave la afeitadora con agua corriente. No utilice agua salada ni agua muy caliente. Tampoco utilice productos diseñados para lavabos, baños o cocina. No deje la afeitadora sumergida durante periodos prolongados.
- No limpie ninguna parte de la afeitadora con aguarrás, benceno o alcohol. Limpie únicamente con un paño húmedo y agua jabonosa.
- No retire la carcasa de la afeitadora, pues esto podría afectar a su hermeticidad.
- No limpie la afeitadora con agua si está conectada al cable de alimentación.

- Mantenga la unidad alejada de los niños.
- Mantenga las instrucciones en un lugar seguro.

Este producto sólo está destinado para uso doméstico.

Ruido de aire;
 en el modo de afeitado: 64 (dB(A)
 re 1 pW)
 en el modo de recortado: 65 (dB(A)
 re 1 pW)

Información sobre la eliminación para los usuarios de equipos eléctricos y electrónicos usados (particulares)



La aparición de este símbolo en un producto, y/o en la documentación adjunta indica que los productos eléctricos y electrónicos usados no deben mezclarse con la basura doméstica general. Para que estos productos se sometan a un proceso adecuado de tratamiento, recuperación y reciclaje, llévelos a los puntos de recogida designados, donde los admitirán sin coste alguno. En algunos países existe también la posibilidad de devolver los productos a su minorista local al comprar un producto nuevo equivalente. Si desecha el producto correctamente, estará contribuyendo a preservar valiosos recursos y a evitar cualquier posible efecto

negativo en la salud de las personas y en el medio ambiente que pudiera producirse debido al tratamiento inadecuado de desechos. Póngase en contacto con su autoridad local para que le informen detalladamente sobre el punto de recogida designado más cercano.

De acuerdo con la legislación nacional, podrían aplicarse multas por la eliminación incorrecta de estos desechos.

Para empresas de la Unión Europea

Si desea desechar equipos eléctricos y electrónicos, póngase en contacto con su distribuidor o proveedor para que le informe detalladamente.

Información sobre la eliminación en otros países no pertenecientes a la Unión Europea

Este símbolo sólo es válido en la Unión Europea.

Si desea desechar este producto, póngase en contacto con las autoridades locales o con su distribuidor para que le informen sobre el método correcto de eliminación.

Før brug

Denne våd/tør barbermaskine kan anvendes til vådbarbering med barberskum eller til tørbarbering. Barbermaskinen er vandtæt og kan derfor anvendes under bruseren og rengøres under vand. Det følgende er symbolet for Våd-barbermaskine. Symbolet betyder, at den håndholdte del kan bruges i badet eller i brusebadet.



Prøv vådbarbering i mindst tre uger og mærk forskellen. Det er nødvendigt med en kort tilvænningsperiode til din Panasonic våd/tør barbermaskine, da det tager en måneds tid for din hud og skæg at vænne sig til den nye måde at blive barberet på.

Delenes betegnelse

(se fig. 1)

- Ⓐ **Beskyttelseshætte**
- Ⓑ **Skærehoved**
- Ⓒ **Udløserknapper til skærehoved**
- Ⓓ **Bladholder**
- Ⓔ **Indvendige knive**
- Ⓕ **Bladholderens udløserknapper**
- Ⓖ **Statusladelampe**
- Ⓗ **Afbryder**
- Ⓘ **Trimmer**
- Ⓙ **Trimmerhåndtag**
- Ⓚ **Adapter**
- Ⓛ **Netledning**
- Ⓜ **Rensebørste**
- Ⓝ **Blødt etui**

LÆS HELE VEJLEDNINGEN INDEN IBRUGTAGNING.

Opladning

(se fig. 2)

Når barbermaskinen oplades første gang eller efter ikke at have været brugt i over 6 måneder, skal den oplades mindst 16 timer, før den tages i brug.

Tilslut strømforsyningsledningen til barbermaskinen, og sæt adapteren i en stikkontakt.

I nogle områder skal der bruges en speciel adapter til stikkontakten.

Ladeindikatorlampen lyser rødt, når barbermaskinen oplades. Den vil forblive tændt, indtil opladerens ledning tages ud af stikkontakten.

Du kan oplade barbermaskinen helt i 12 timer, hvis den begynder at køre langsommere.

En fuld opladning giver tilstrækkelig strøm til ca. 14 barberinger (3 minutter pr. barbering til et normalt skæg).

Selvom den ikke er helt opladet, vil en 8 timers opladning give nok strøm til ca. 10 barberinger.

Sådan bruger du barbermaskinen

Forsigtig – Skærehovedet er meget tyndt og kan beskadiges ved forkert behandling. Du skal altid kontrollere skærehovedet for skader, inden du bruger maskinen. For at undgå personskader bør man ikke anvende barbermaskinen, hvis de ydre skæreblade eller andre dele i skærehovedet er beskadiget.

Tryk afbryderknappen ned og skub derefter afbryderen opad for at tænde barbermaskinen.

Hold barbermaskinen i en ret vinkel (90°) i forhold til din hud (se fig. 3). Start barberingen med et let tryk imod ansigtet. Stram huden med den frie hånd og flyt barbermaskinen frem og tilbage i skæggets retning. Du kan øge trykket forsigtigt i takt med, at din hud vænner sig til barbermaskinen. Et for hårdt tryk giver ikke en tættere barbering.

Skærehoved

(se fig. 4)

Skærehovedet har et skær (a) mellem de 2 blade (b). De bevæger sig op og ned uafhængigt af hinanden og følger ansigtets konturer. Skærebladet fanger og skærer let lange og liggende hår.

Vådbarbering

Kom et tyndt lag barberskum på ansigtet. Dette fungerer som smøremiddel. Barberskum er det mest effektive blandt mange andre barberartikler (gele, sæbe, creme osv.). Undgå at komme et for tykt lag barberskum på, da dette kan mindske barbermaskinens effektivitet. Hvis skærehovedet er tilstoppet af skum, rengøres det under rindende vand.

Brug af trimmeren

(se fig. 5)

Skyd trimmerhåndtaget op for at åbne trimmeren.

Placér trimmeren i en ret vinkel mod

huden og flyt den nedad for at trimme bakkenbarterne.

Rengøring af barbermaskinen

(se fig. 6)

Advarsel – For at forhindre elektrisk stød eller personskade skal netledningen tages ud af barbermaskinen, inden den rengøres med vand.

Af hensyn til renlighed og komfort anbefaler vi, at du rengør din barbermaskine med vand og flydende håndsæbe. Regelmæssig rengøring holder din barbermaskine i god stand og forhindrer, at der opstår ubehagelig lugt eller bakterier. Desuden opretholdes en god skæreevne.

Kom noget håndsæbe på skærehovedet, mens dette er på plads.

Tænd for barbermaskinen og hæld lidt vand over det ydre folien.

Sluk for barbermaskinen efter ca. 10-20 sekunder.

Tag folierammen af og rengør den med rindende vand.

Tør fugt af barbermaskinen med en tør klud og fjern beskyttelseskappen, så ydre folien kan tørre helt.

Rengøring med børste

Tryk på udløserknapperne til skærehovedet og løft skærehovedet opad for at fjerne det (se fig. 8). Fjern de indvendige blade ét ad gangen ved at gribe dem fast i begge ender og trække dem lige ud af barbermaskinen. Rengør skærehovedet, barbermaskinens

krop og trimmeren med den lange børste (se fig. 9). Rengør de indvendige knive med den korte børste ved at bevæge den i retningen som vist på fig. 10 (A). Lad være med at bevæge børsten i den retning, der er vist på fig. 10 (B), da det vil beskadige de indvendige blade og deres skæreevne. Brug ikke den korte børste til at rengøre skærehovedet.

Udskiftning af skærehoved og knive

Det anbefales at udskifte skærehovedet mindst én gang om året og den indvendige kniv mindst hvert andet år for at bevare barbermaskinens skæreevne.

Udskiftning af skærehovedet

(se fig. 7)

Klæm på skærehovedets udløserknapper og løft skærehovedet opad for at fjerne det. Det nye skærehoved isættes ved at trykke det ned, indtil det klikker på plads.

Udskiftning af de indvendige knive

(se fig. 8)

Klæm på bladholderens udløserknapper, og løft bladholderen opad for at fjerne den. Fjern de indvendige knive en ad gangen ved at gribe fast i begge ender af en kniv og trække den lige ud af barbermaskinen.

Berør ikke metaldelene på de indvendige knive.

De nye indvendige knive isættes ved at holde hver kniv én ad gangen i begge ender og presse den nedad,

indtil den klikker på plads.

Miljøbeskyttelse og genanvendelse af materialer

Denne barbermaskine indeholder et nikkelhydridbatteri.

Sørg venligst for at aflevere batteriet et sted, som er officielt kvalificeret til at efterbehandle det på ansvarlig vis.

Sådan fjernes det indbyggede genopladelige batteri, før barbermaskinen kasseres.

(se fig. 11)

ADVARSEL:

Forsøg ikke at skifte batteriet ud for at bruge barbermaskinen igen. Dette kan medføre risiko for brand eller elektrisk stød.

Batteriet i denne barbermaskine er ikke beregnet til at blive udskiftet af brugeren. Batteriet kan dog blive udskiftet på et autoriseret servicecenter. Nedenstående procedure er kun beregnet til fjernelse af det genopladelige batteri, så det kan bortskaffes korrekt.

1. Tag netledningen ud af barbermaskinen, når batteriet skal fjernes.
2. Fjern skruen i bunddækslet (a).
3. Fjern bunddækslet (b).
4. Skyd bagerste panel (c) til side og fjern det.
5. Fjern de fire skruer i huset (d).
6. Tag trimmerhåndtaget (e) af.
7. Fjern de to skruer (f).
8. Fjern huset (g).
9. Løft batteriet (h) op og fjern det.

Forsigtig

- Oplad ikke barbermaskinen ved temperaturer under 0°C (32°F) eller over 40°C (104°F) eller på steder, hvor den er udsat for direkte sollys, kraftig varmepåvirkning eller hvor der er meget fugtigt.
- Brug kun den medfølgende adapter RE7-38 til at oplade barbermaskinen ES6003/ES6002.
- Tør barbermaskinen fuldstændigt, inden den oplades.
- Barbermaskinen og adapteren vil blive lettere varme under brug eller opladning. Dette er dog ingen fejl.
- Hold adapteren væk fra vand og rør kun ved den med tørre hænder.
- Hold i adapteren, når den tages ud af stikkontakten. Den kan blive beskadiget, hvis du trækker den ud i netledningen.
- Opbevar adapteren på et tørt sted, hvor den er beskyttet imod beskadigelse.
- Der må ikke trækkes i lysnetledningen, og den må ikke snos eller bukkes kraftigt.
- Lad være med at vikle lysnetledningen stramt omkring maskinen.
- Hvis netledningen bliver beskadiget, kan den ikke udskiftes alene. Kontakt et autoriseret servicecenter.
- Hvis der udgår statisk støj fra fjernsynet under brug eller opladning, skal du sætte adapteren i en anden stikkontakt.
- Berør ikke æggen (metaldelen) på de indvendige knive. Hvis dette ikke overholdes, kan du få beskadiget hånden.

- Vask barbermaskinen i vand fra vandhanen. Der må ikke bruges saltvand eller kogende vand. Der må desuden ikke bruges rengøringsmidler, der er beregnet til toiletter, badeværelser eller køkkenudstyr. Neddyp ikke barbermaskinen i vand i længere tid.
- Tør ikke nogen del af barbermaskinen af med fortynder, benzin eller sprit. Rengør den med en klud med sæbevand.
- Skil ikke barbermaskinens hus ad, da dette kan påvirke den vandtætte konstruktion.
- Barbermaskinen må ikke rengøres med vand, mens den er tilsluttet til netledningen.
- Hold barbermaskinen væk fra børn.
- Opbevar instruktionerne på et sikkert sted.

Dette produkt er kun beregnet til privat brug.

Luftbåren akustisk støj;
i barberingstilstand: 64 (dB(A) re 1pW)
i trimmertilstand: 65 (dB(A) re 1pW)

Oplysninger til brugerne om afhændelse af elektriske apparater og elektronisk udstyr (private husholdninger)



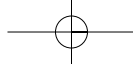

Når produkter og/eller medfølgende dokumenter indeholder dette symbol, betyder det, at elektriske apparater og elektronisk udstyr ikke må smides ud sammen med det almindelige husholdningsaffald.

For at sikre en korrekt behandling, indsamling og genbrug, skal du aflevere disse produkter på dertil indrettede indsamlingssteder, hvor de vil blive modtaget uden ekstra omkostninger. I nogle lande er der også mulighed for, at du kan indlevere dine produkter hos den lokale forhandler, hvis du køber et nyt og tilsvarende produkt.

Hvis du afhænder dette produkt på korrekt vis, vil det være med at spare på de værdifulde naturlige råstoffer og forhindre eventuelle negative påvirkninger på folkesundheden og miljøet, hvilket ellers kunne blive følgerne af en forkert håndtering af affaldet. Kontakt de lokale myndigheder for at få yderligere oplysninger om, hvor du kan finde det nærmeste indsamlingssted.

I visse lande vil en forkert afhændelse af affaldet medføre en bødestraf i henhold til de gældende bestemmelser på området.

Professionelle brugere i EU

Hvis du ønsker at smide elektriske apparater eller elektronisk udstyr ud, skal du kontakte din forhandler eller leverandør for at få yderligere oplysninger.

Oplysninger om afhændelse i lande uden for EU

Dette symbol er kun gyldigt i EU. Hvis du ønsker at afhænde dette

produkt, skal du rette henvendelse til de lokale myndigheder eller din forhandler. Her kan du få oplysninger om, hvordan du bedst kommer af med produktet.

Antes de utilizar

Esta máquina de barbear Wet/Dry (a Molhado/a Seco) pode ser utilizada tanto a molhado, com espuma de barbear, como a seco. Pode utilizar esta máquina à prova de água no duche e lavá-la com água. O símbolo que se segue representa uma máquina de barbear Wet (a Molhado). O símbolo significa que a peça portátil pode ser utilizada no banho ou no duche.



Experimente barbear-se a molhado e com espuma durante pelo menos 3 semanas e notará a diferença. Com a sua máquina de barbear Panasonic WET/DRY rapidamente se habituará, pois a sua pele e a sua barba requerem cerca de um mês para se adaptar a qualquer método novo de barbear.

Identificação das peças

(consultar fig. 1)

- (A) Tampa de protecção
- (B) Sistema da rede
- (C) Botões de libertação do sistema da rede
- (D) Armação da rede
- (E) Lâminas interiores
- (F) Botões de libertação da armação da rede
- (G) Luz indicadora de carga
- (H) Interruptor (ligado = ON/ desligado = OFF)
- (I) Corta-patilhas
- (J) Pega do corta-patilhas
- (K) Adaptador

- (L) Cabo de alimentação
- (M) Escova de limpeza
- (N) Estojo maleável

LEIA TODAS AS INSTRUÇÕES ANTES DA UTILIZAÇÃO.

Carga

(consultar fig. 2)

Carregue a máquina de barbear pelo menos durante 16 horas antes de a utilizar pela primeira vez ou quando esta não for utilizada há mais de 6 meses.

Ligue o cabo de alimentação à máquina de barbear e ligue o adaptador a uma tomada CA.

Em algumas áreas, poderá ser necessário um adaptador de ficha especial.

A luz de estado da carga ficará acesa enquanto a máquina de barbear estiver a ser carregada. A luz permanecerá acesa até que o cabo de alimentação seja desligado da tomada CA.

Pode carregar totalmente a máquina de barbear em 12 horas se parecer que está a perder velocidade.

Uma carga completa fornecerá energia suficiente para 14 utilizações (de 3 minutos cada uma, para uma barba normal).

Mesmo que não esteja completamente carregada, uma carga de 8 horas fornecerá energia suficiente para cerca de 10 utilizações.

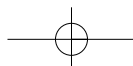
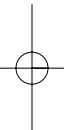
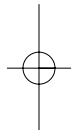

Utilizar a sua máquina de barbear

Cuidado - A rede é muito fina e, se for manejada de forma descuidada, poderá danificar-se facilmente. Antes de cada utilização, verifique sempre se a rede está danificada. Para evitar ferimentos pessoais, não utilize a máquina de barbear se a rede ou outras partes da cabeça de barbear estiverem danificadas.

Prima o botão de bloqueio do interruptor e faça deslizar o interruptor On/Off no sentido ascendente para a ligar.

Mantenha a máquina num ângulo recto (90°) em relação à sua pele (consultar fig. 3). Comece a fazer a barba aplicando uma leve pressão sobre a sua cara. Estique a sua pele com a outra mão e movimente a máquina para a frente e para trás, acompanhando o sentido da barba. Poderá aumentar ligeiramente a pressão, assim que a sua pele começar a habituar-se à máquina. O facto de aplicar uma pressão excessiva não lhe proporcionará um melhor barbear.

Sistema da rede (consultar fig. 4)

O sistema da rede possui uma lâmina de corte (a) entre 2 redes (b). Movem-se para cima e para baixo separadamente, de modo a seguir o contorno da sua cara. A lâmina de corte apanha e corta os pêlos mais compridos e os pêlos estendidos facilmente.

Para barbear a molhado

Espalhe uma camada fina de espuma de barbear na sua cara, que servirá de lubrificante. A espuma de barbear é o mais adequado entre os muitos produtos que são utilizados para fazer a barba (gel, sabonete, creme, etc.). Não espalhe uma camada espessa de espuma pois poderá afectar o desempenho da máquina. Se a cabeça da máquina de barbear ficar cheia de espuma, passe-a simplesmente por água corrente.

Utilização do corta-patilhas (consultar fig. 5)

Para abrir o corta-patilhas, faça deslizar o respectivo interruptor no sentido ascendente.

Coloque-o num ângulo recto em relação à sua pele e movimente-o no sentido descendente para aparar as suíças.

Limpeza da sua máquina (consultar fig. 6)

Aviso - Para evitar choques eléctricos ou ferimentos, desligue o cabo de alimentação da máquina de barbear antes de a limpar com água.

Para limpeza e por conveniência, recomendamos que limpe a sua máquina de barbear com água e um sabonete líquido para as mãos. Uma limpeza regular manterá a sua máquina de barbear em bom estado e ao mesmo tempo evitará que se desenvolvam odores ou bactérias, mantendo a performance de corte. Com o sistema da rede instalado,

aplique um pouco de sabonete líquido sobre a rede.

Ligue a máquina e deite um pouco de água sobre a rede.

Desligue a máquina após 10 a 20 segundos.

Retire o sistema de rede e limpe-o com água corrente.

Elimine quaisquer vestígios de humidade da máquina de barbear com um pano seco e retire a tampa de protecção para que o sistema da rede seque completamente.

Limpar com a escova

Aperte os botões de libertação da rede de folha metálica, e levante a rede para removê-la (consultar fig. 8). Retire uma lâmina interior de cada vez, segurando ambas as extremidades e puxando-as para fora da máquina de barbear. Limpe o sistema de rede, o corpo da máquina de barbear e o corta-patilhas com a escova grande (consultar fig. 9). Limpe as lâminas interiores com a escova pequena, movendo-a na direcção indicada na fig. 10 (A). Não mova a escova na direcção indicada na fig. 10 (B) pois tal danifica as lâminas interiores e reduz a eficiência de corte. Não utilize a escova pequena para limpar a rede.

Substituição dos componentes da cabeça da máquina de barbear

Para manter a prestação de corte da sua máquina de barbear, recomenda-se que substitua a

sistema da rede exterior pelo menos 1 vez por ano e as lâminas interiores pelo menos de 2 em 2 anos.

Substituição do sistema da rede (consultar fig. 7)

Aperte os botões de libertação do sistema da rede e levante-o para o retirar. Para inserir o novo sistema da rede, prima até engatar.

Substituição das lâminas interiores (consultar fig. 8)

Comprima os botões de libertação da armação da rede e levante-a, para a remover. Retire uma lâmina interior de cada vez, segurando ambas as extremidades e puxando-as para fora da máquina de barbear. Não toque na parte de metal das lâminas interiores.

Para inserir a lâmina interior nova, segure uma lâmina de cada vez por ambas as extremidades e faça pressão para baixo até ficar encaixada na máquina de barbear.

Para protecção ambiental e reciclagem de materiais

Esta máquina de barbear contém baterias de Hidreto de Metal de Níquel.

Se o seu país tiver um local apropriado para a recolha de baterias, entregue as baterias usadas nesse local.

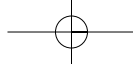

Como retirar a bateria recarregável incorporada antes de se desfazer da máquina

(consultar fig. 11)

AVISO:

Não tente substituir a bateria com o propósito de reutilizar a máquina de barbear. Tal poderá causar risco de incêndio ou de choque eléctrico.

A bateria da máquina de barbear não se destina a ser substituída pelos utilizadores. No entanto, a bateria pode ser substituída num centro de assistência autorizado. O procedimento descrito abaixo destina-se apenas à remoção da bateria recarregável no sentido de uma eliminação adequada.

1. Desligue o cabo de alimentação da máquina de barbear para retirar a bateria.
2. Retire o parafuso da tampa inferior (a).
3. Retire a tampa inferior (b).
4. Faça deslizar o painel posterior (c) e retire-o.
5. Retire os quatro parafusos da caixa (d).
6. Retire a pega do corta-patilhas (e).
7. Retire os dois parafusos (f).
8. Retire a caixa (g).
9. Levante a bateria (h) e retire-a.

Cuidado

- Não carregue a máquina de barbear se a temperatura for inferior a 0 °C (32 °F) ou superior a 40 °C (104 °F), em local onde fique exposta à luz directa do sol ou a uma fonte de calor, ou onde haja muita humidade.

- Utilize apenas o adaptador RE7-38 fornecido para carregar a máquina de barbear ES6003/ES6002.
- Seque a máquina por completo antes de a carregar.
- A máquina de barbear e o adaptador aquecerão ligeiramente durante a utilização e a carga, embora tal não seja uma avaria.
- Mantenha o adaptador afastado da água e manuseie-o com as mãos secas.
- Segure no adaptador quando o desligar da tomada CA; se puxar pelo cabo de alimentação, poderá danificá-lo.
- Guarde o adaptador num local seco, onde fique protegido de eventuais danos.
- Não deve puxar, torcer ou dobrar em demasia o cabo de alimentação.
- Não enrole o cabo de alimentação esticando-o em demasia em volta do aparelho.
- Se o fio de alimentação for danificado, não poderá ser substituído separadamente. Contacte um centro de assistência autorizado.
- Nos casos em que o televisor emita ruído estático durante a utilização ou a carga da máquina, ligue o adaptador a uma tomada diferente.
- Não toque na extremidade (parte metálica) da lâmina interior. A não observância desta advertência poderá resultar em ferimentos na mão.
- Lave a máquina de barbear com água da torneira. Não utilize água salgada ou água fervida. Não utilize também produtos de limpeza

específicos para aparelhos de casa-de-banho ou de cozinha. Não mergulhe a máquina em água durante períodos de tempo prolongados.

- Não a limpe com diluente, benzina ou álcool. Utilize um pano com água e sabão para a limpar.
- Não desmonte a caixa, uma vez que isto poderá afectar a construção à prova de água.
- Não limpe a máquina de barbear com água quando esta estiver ligada ao cabo de alimentação.
- Mantenha a unidade fora do alcance de crianças.
- Guarde as instruções em um local seguro.

Este produto destina-se a ser utilizado unicamente para fins domésticos.

Nível de ruído:

no modo de barbear: 64 (dB(A) re 1pW)

no modo de cortar patilhas: 65 (dB(A) re 1pW)

Informações sobre a eliminação de resíduos para utilizadores de equipamentos eléctricos e electrónicos (utilizadores particulares)



Este símbolo nos produtos e/ou documentos anexos significa que os produtos eléctricos e electrónicos

usados não devem ser misturados com os resíduos urbanos indiferenciados.

Para efectuar um tratamento, recuperação e reciclagem correctos, leve estes produtos para pontos de recolha próprios para o efeito, onde serão aceites gratuitamente. Em alternativa, em alguns países, poderá devolver os produtos ao seu revendedor local, aquando da compra de um produto novo equivalente.

A eliminação correcta deste produto ajudará a poupar recursos valiosos e evitar quaisquer potenciais efeitos negativos na saúde humana e no ambiente, que poderiam resultar de um tratamento incorrecto de resíduos. Contacte as autoridades locais para obter mais informações sobre o ponto de recolha mais perto de si.

Poderão ser aplicadas muitas pela eliminação incorrecta deste resíduo, de acordo com as leis locais.

Para utilizadores não particulares na União Europeia

Se pretender eliminar equipamento eléctrico e electrónico, contacte o seu revendedor ou fornecedor para obter mais informações.

Informações sobre a eliminação noutros países fora da União Europeia

Este símbolo apenas é válido na União Europeia.

Se pretender eliminar este produto, contacte as suas autoridades locais ou revendedor e peça informações sobre o método de eliminação correcto.

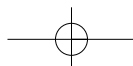

Før bruk

Denne våt/tørr-barbermaskinen kan brukes til våtbarbering med barberskum eller til tørrbarbering. Du kan bruke denne vanntette barbermaskinen i dusjen og rengjøre den i vann. Følgende er symbolet til våtbarberingsmaskinen. Symbolet betyr at håndholdt del kan brukes i bad eller dusj.

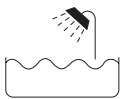

Barber deg med vann og barberskum i minst tre uker og merk forskjellen. Det tar litt tid å venne seg til Panasonic våt/tørr-barbermaskinen fordi huden og skjegget trenger omtrent en måned for å tilpasse seg en ny barberingsmetode.

Identifisering av delene

(se fig. 1)

- Ⓐ **Beskyttelseshette**
- Ⓑ **Utvendig kassett**
- Ⓒ **Utløserknapp for utvendig kassett**
- Ⓓ **Kassettramme**
- Ⓔ **Innvendige kniver**
- Ⓕ **Kassettrammens frigjøringsknapper**
- Ⓖ **Ladelampe**
- Ⓗ **Av/på-bryter**
- Ⓘ **Trimmer**
- Ⓙ **Trimmerhåndtak**
- Ⓚ **Adapter**
- Ⓛ **Strømkabel**

Ⓜ **Rensebørste**

Ⓝ **Mykt etui**

LES ALLE INSTRUKSJONEN FØR BRUK.

Lading

(se fig. 2)

Lad opp barbermaskinen i minst 16 timer når man lader den opp for første gang eller når den ikke har vært brukt på mer enn 6 måneder.

Koble strømkabelen til barbermaskinen, og plugg adapteret inn i en stikkontakt.

På noen steder trenger du en spesiell adapter.

Ladestatuslampen lyser rødt når barbermaskinen lades opp. Den fortsetter å lyse helt til strømledningen trekkes ut av nett-kontakten.

Du kan lade barbermaskinen helt opp på 12 timer hvis den fungerer tregt.

Fulladet batteri gir nok strøm til å bruke apparatet cirka 14 barberinger (3 minutter per barbering for et normalt skjegg).

Selv når den ikke er helt oppladet, vil en 8-timers lading holde til ca. 10 barberinger.

Bruk av barbermaskinen

Forsiktig – Den ytre kassetten er svært tynn og kan bli skadet hvis den ikke behandles riktig. Hver gang før bruk må du kontrollere om kassetten er skadet. For å unngå personskaade må du ikke bruke maskinen hvis kassetten eller andre deler på barberhodet er skadet.

Trykk inn låseknappen og skyv På/Av-bryteren oppover for å slå på maskinen.

Hold barbermaskinen i rett vinkel (90°) mot huden (se fig. 3). Start barberingen med et forsiktig trykk mot ansiktet. Strekk huden med den ledige hånden og beveg barbermaskinen fram og tilbake i skjeggets retning. Etter hvert som huden din blir vant til denne barbermaskinen, kan du gradvis øke trykket. Økt trykk betyr nødvendigvis ikke bedre barbering.

Utvendig kassett

(se fig. 4)

Den ytre kassetten har en slisset kniv (a) mellom 2 kassetter (b). De beveger seg opp og ned uavhengig av hverandre, for å kunne følge konturene i ansiktet.

Den slissede kniven fanger lett opp og skjærer av lengre, liggende hår.

For våtbarbering

Ta et tynt lag med barberskum i ansiktet, dette fungerer som smøring. Det er best å bruke barberskum fremfor andre barberingsprodukter (gelé, såpe, krem, osv.). Bruk ikke for mye barberskum, da det kan påvirke barbermaskinens ytelse. Hvis barbermaskinhodet er tilstoppet med skum, må du skylle det under rennende vann.

Bruk av trimmeren

(se fig. 5)

Skyv trimmerhåndtaket opp for å åpne trimmeren.

Plasser trimmeren i rett vinkel mot huden og beveg den nedover for å trimme kinnskjegg.

Rengjøring av barbermaskinen

(se fig. 6)

Advarsel – For å unngå elektrisk støt og/eller personskaade, kobler du nettkabelen fra barbermaskinen før rengjøring med vann.

For å holde barbermaskinen ren og hygienisk, bør du vaske den med vann og flytende håndsåpe. Regelmessig rengjøring holder barbermaskinen i god stand, samtidig som det hindrer at lukt eller bakterier utvikler seg, og skjæreegenskapene beholdes. Med den ytre kassetten på plass tar du litt håndsåpe på den ytre kassetten.

Slå barbermaskinen på og hell litt vann over den ytre kassetten. Slå barbermaskinen av igjen etter ca. 10-20 sekunder.

Fjern foileskjermen og rengjør den i rennende vann.

Tørk av eventuell fuktighet fra barbermaskinen med en tørr klut og ta av beskyttelseshetten, slik at den ytre kassetten kan tørke ordentlig.

Rengjøring med børste

Trykk inn frigjøringsknappene til kassetten og løft den opp for å ta den av (se fig. 8). Ta ut de innvendige knivene én om gangen. Ta tak i kniven i begge ender og dra den rett ut av barbermaskinen. Rengjør de kassetten utvendig, huset på maskinen og trimmeren med den lange børsten (se fig. 9). Rengjør de innvendige knivene med den korte børsten ved å bevege den i retningen

i fig. 10 (A). Beveg ikke børsten i retningen vist i fig. 10 (B), da det vil skade den innvendige kniven og ødelegge skjæreegen-skapene. Bruk ikke den korte børsten til å rengjøre kassetten.

Sett på plass komponentene på barbermaskinhodet

Vi anbefaler at du bytter kassetten minimum hvert år og den innvendige kniven minst hvert 2. år for at barbermaskinen skal yte maksimalt.

Bytte den ytre kassetten

(se fig. 7)

Trykk inn frigjøringsknappen til kassetten og løft den oppover for å ta den av. For å sette inn den nye kassetten, presser du ned til den låses på plass.

Bytte de innvendige knivene

(se fig. 8)

Trykk inn kassettrammens frigjøringsknapper og løft kassettrammen opp for å løfte den av. Ta ut de innvendige knivene én om gangen. Ta tak i begge ender og trekk dem rett ut fra barbermaskinen. Berør ikke metallet på de innvendige knivene.

For å sette inn den nye innvendige kniven holder du i begge endene av kniven og trykker ned til den låses på plass.

Miljøhensyn og resirkulering av materialene

Denne barbermaskinen inneholder nikkel-metallhydrid-batterier. Vennligst påse at batteriene leveres til en offentlig oppsamlingsplass, hvis det finnes en i landet du bor i.

Hvordan fjerne det innebygde oppladbare batteriet før du deponerer barbermaskinen

(se fig. 11)

ADVARSEL:

Forsøk ikke å bytte batteriet for å bruke barbermaskinen på nytt. Dette kan føre til brannfare eller elektrisk støt.

Batteriet i denne barbermaskinen er ikke beregnet på å byttes av forbrukeren. Batteriet kan imidlertid byttes av et godkjent serviceverksted. Fremgangsmåten som er beskrevet under er kun beregnet på fjerning av oppladbart batteri som skal kastes.

1. Koble strømkabelen fra barbermaskinen når du tar ut batteriet.
2. Ta ut bunndekselskruen (a).
3. Ta ut bunndekslet (b).
4. Skyv bakpanelet (c) og ta det av.
5. Ta ut de fire kapslingskruene (d).
6. Ta av trimmerhåndtaket (e).
7. Fjern de to skruene (f).
8. Ta ut kapslingen (g).
9. Løft batteriet (h) og ta det ut.

Forsiktig

- Barbermaskinen må ikke lades når temperaturen er under 0°C (32°F) eller over 40°C (104°F), eller når den er utsatt for direkte sollys eller varme fra en varmekilde, eller dersom luftfuktigheten er høy.
- Bruk kun adapteret RE7-38 som følger med for å lade barbermaskinen ES6003/ES6002.
- Tørk barbermaskinen grundig før du lader den.

- Barbermaskinen og adapteret vil bli litt varme under bruk eller lading, dette er imidlertid ingen feil.
- Hold adapteret unna vann og vær tørr på hendene når du håndterer den.
- Ta tak i adapteret når du tar det ut av stikkkontakten; hvis du drar i ledningen kan det ødelegges.
- Oppbevar adapteret på et tørt sted hvor det er beskyttet mot skade.
- Ikke trekk i, vri eller bøy nettkabelen kraftig.
- Ikke tvinn strømkabelen tett rundt maskinen.
- Hvis strømkabelen blir skadet, kan man ikke bare bytte denne. Kontakt et autorisert serviceverksted.
- På steder hvor det er statisk støy fra fjernsynsapparater, kobler du adapteret til en annen kontakt under bruk eller lading.
- Berør ikke kanten (metalldelen) på den innvendige kniven. Hvis man overholder dette, kan du skade hånden din.
- Vask barbermaskinen i vann. Bruk ikke saltvann eller kokende vann. Bruk heller ikke rengjøringsmidler som er beregnet på toaletter, badrom eller kjøkkenutstyr. La ikke barbermaskinen ligge lenge i vann.
- Tørk ikke av deler på barbermaskinen med tynner, benzen eller alkohol. Rengjør den med en klut fuktet i såpevann.
- Ta ikke kapslingen fra hverandre, da dette kan gå ut over vanntettheten.
- Rengjør ikke barbermaskinen med

vann når den er tilkoblet strømkabelen.

- Hold apparatet unna barn.
- Oppbevar bruksanvisningen på et trygt sted.

Dette produktet er kun beregnet for privat bruk.

Akustisk støy:

Under barbering: 64 (dB (A) re 1 pW)

Under trimming: 65 (dB (A) re 1 pW)

Informasjon for brukerne om kassering av elektrisk og elektronisk utstyr (privat husholdninger)



Når et produkt og/eller medfølgende dokumenter er merket med dette symbolet, betyr det at det elektriske eller elektroniske utstyret ikke bør kasseres sammen med vanlig husholdningsavfall.

For at det kasserte utstyret skal bli behandlet, gjenvunnet og resirkulert på riktig måte, må du bringe det til nærmeste innsamlingspunkt eller gjenvinningsstasjon. I enkelte land kan du alternativt returnere produktene dine til den lokale forhandleren, eventuelt mot kjøp av et tilsvarende nytt produkt.

Hvis du kasserer dette produktet på riktig måte, bidrar til du til å bevare

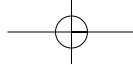

verdifulle ressurser og til å motvirke de negative virkningene på miljøet og den menneskelige helse som kan forårsakes av feilaktig avfallsbehandling. Ta kontakt med de lokale myndigheter hvis du ønsker ytterligere informasjon om ditt nærmeste innsamlingspunkt. Feilaktig kassering av dette utstyret kan kanskje bøtelegges, avhengig av nasjonale lover og regler.

For bedriftskunder i den Europeiske Union

Hvis du ønsker å kassere elektrisk og elektronisk utstyr, må du kontakte forhandleren eller leverandøren din for å få mer informasjon.

Informasjon om kassering i land utenfor den Europeiske Union

Dette symbolet er kun gyldig i den Europeiske Union.

Hvis du ønsker å kassere dette produktet, må du ta kontakt med forhandleren eller de lokale myndigheter og spørre dem om hvordan det skal kasseres på riktig måte.

Före användningen

Denna Wet/Dry rakapparat kan användas för våt eller torr rakning, dvs med eller utan raklödder. Den är vattentät och kan alltså användas i duschen och rengöras i vatten. Symbolen som följer står för en Wet-rakapparat. Symbolen betyder att den handhållna delen kan användas när du badar eller duschar.

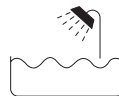

Pröva våtrakning under minst 3 veckor - du kommer snart att märka skillnaden. Det kommer att ta lite tid tills du vänjer dig vid din Panasonic Wet/Dry rakapparat eftersom huden och skägget behöver ca. 1 månad för att anpassa sig till den nya rakningsmetoden.

Beskrivning

(se fig. 1)

- (A) Skyddshuv
- (B) Ytterbladsenhet
- (C) Spärrknappar för ytterbladsenhet
- (D) Bladram
- (E) Innerblad
- (F) Bladramens spärrknappar
- (G) Laddningsindikatorlampa
- (H) Till/frånkopplare
- (I) Trimmer
- (J) Trimmerhandtag
- (K) Adapter
- (L) Nätsladd

(M) Rengöringsborste

(N) Mjukt fodral

LÄS ALLA ANVISNINGAR FÖRE ANVÄNDNING.

Laddning

(se fig. 2)

Rakapparaten måste laddas upp i minst 16 timmar innan användning när man laddar upp den för första gången eller om den inte har använts under de senaste 6 månaderna. Anslut nätsladden till rakapparaten och anslut adaptern till ett vägguttag. I vissa länder kanske en särskild adapter behövs. Laddningsstatuslampan lyser röd när rakapparaten laddas. Den är tänd tills nätsladden dras ut ur vägguttaget. Rakapparaten kan laddas helt på 12 timmar om hastigheten minskar. En hel uppladdning räcker till ca. 14 rakningar (3 minuter per rakning vid normal skäggväxt). En 8-timmars laddning ger tillräckligt med ström för ca. 10 rakningar, även om apparaten inte laddas helt.

Rakapparaten användning

Försiktighet - Ytterbladsenheten är mycket tunn och kan skadas om den hanteras felaktigt. Kontrollera alltid efter skador på ytterbladsenheten före varje användning. För att undvika personsador ska du inte använda apparaten om ytterbladet eller andra delar på skärhuvudet är skadade.

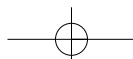

Tryck ner strömbrytarspärren och skjut till/från-omkopplaren uppåt så att rakapparaten startar.

Håll rakapparaten i rät vinkel (90°) mot huden (se fig. 3). Tryck rakapparaten försiktigt mot huden i början. Sträck huden med den fria handen och rör rakapparaten fram och tillbaka i skäggväxtens riktning. När huden vänjer sig vid rakapparaten kan du börja trycka hårdare. Rakningen blir inte effektivare för att du trycker onödigt hårt.

Ytterbladsenhet

(se fig. 4)

Ytterbladsenheten har ett slitsat skårblad (a) mellan 2 tunna blad (b). De rör sig upp och ned oberoende av varandra och följer ansiktets konturer.

Det slitsade bladet fångar smidigt upp och klipper långa och liggande hår.

För våt rakning

Stryk på ett tunt lager raklödder på ansiktet, det fungerar som smörjmedel. Rakskum är det bästa bland alla rakmedel (gelé, tvål, kräm osv.). Använd inte för mycket raklödder, det kan påverka rakapparatsens prestanda. Om skårhuvudet blir igensatt med lödder kan du enkelt skölja av det med lite vatten.

Använda trimmern

(se fig. 5)

Skjut trimmerns handtag uppåt för att öppna trimmern.

Håll trimmern i rät vinkel mot huden och rör den nedåt för att trimma polisongerna.

Rengöring av rakapparaten

(se fig. 6)

Varning - För att förhindra elstötar och personsador ska nätsladden kopplas bort från rakapparaten innan apparaten rengörs med vatten.

För att på ett enkelt sätt hålla rakapparaten ren, rekommenderar vi att du tvättar den med vatten och flytande tvål. Regelbunden rengöring håller apparaten i gott skick och hindrar dålig lukt och bakterier från att utvecklas.

Med ytterbladsenheten på plats, lägg lite flytande tvål på ytterbladen.

Starta rakapparaten och håll lite vatten på ytterbladen.

Efter 10-20 sekunder, stäng av rakapparaten.

Ta bort bladramen och rengör den i rinnande vatten.

Torka av eventuell fukt från apparaten med en torr trasa och tag bort skyddshuven så att ytterbladsenheten kan torka ordentligt.

Rengöring med borste

Tryck ihop bladramens spärrknappar och lyft bladramen uppåt för att ta bort den (se fig. 8). Ta bort innerbladen, ett i taget, genom att hålla fast bladet ordentligt i båda ändarna och dra det rakt ut ur rakapparaten. Rengör ytterbladen, rakapparaten och trimmern med den långa borsten (se

fig. 9). Rengör innerbladen med den korta borsten genom att flytta den i riktningen som visas i fig. 10 (A). Flytta inte borsten i riktningen som visas i fig. 10 (B), eftersom det skadar innerbladet och dess skärförmåga. Använd inte den korta borsten för att rengöra ytterbladen.

Byte av skårhuvudets delar

Det rekommenderas att ytterbladet byts ut minst en gång om året och innerbladet minst varannat år för att rakapparatsens skärförmåga ska bevaras.

Byte av ytterbladsenheten

(se fig. 7)

Tryck ihop ytterbladsenhetens frigöringsknappar och lyft enheten uppåt för att ta bort den. Sätt in en ny ytterbladsenhet genom att trycka ned den tills den snäpps fast.

Byte av innerbladen

(se fig. 8)

Tryck ihop bladramens frigöringsknappar och lyft bladramen uppåt för att ta bort den. Ta ut innerbladen ett i taget genom att gripa dem stadigt i båda ändarna och dra bort dem från rakapparaten.

Ta inte på innerbladens metalldelar. För att sätta i ett nytt innerblad, håll ett blad i taget i båda ändarna och tryck nedåt tills det snäpps fast i rakapparaten.

Miljöhänsyn och återvinning

Denna rakapparat innehåller nickelhydridbatterier.

Se till att batterierna avyttras på en för ändamålet avsedd plats om sådana finns.

Ta bort det inbyggda, laddningsbara batteriet innan rakapparaten avyttras
(se fig. 11)

WARNING:

Försök inte byta ut batteriet om du avser att använda rakapparaten igen. Det kan leda till brand eller elstötar.

Batteriet i denna rakapparat är inte avsett att bytas av kunden. Batteriet kan dock bytas av en auktoriserad serviceverkstad. Rutinen som beskrivs nedan är enbart avsedd för borttagning av det laddningsbara batteriet när det ska kastas på rätt sätt.

1. Dra ut nätsladden ur rakapparatens nätsladd när batteriet tas bort.
2. Ta bort det undre höljets skruv (a).
3. Ta bort det undre höljet (b).
4. Tryck på den bakre panelen (c) och ta bort den.
5. Ta bort de 4 skruvarna (d) i huset.
6. Ta bort trimmerhandtaget (e).
7. Ta bort de två skruvarna (f).
8. Ta bort huset (g).
9. Lyft ut batteriet (h) och ta bort det.

Varning

- Ladda inte rakapparaten om det är kallare än 0°C eller varmare än 40°C, och inte heller om solen lyser direkt på den, nära en värmekälla eller om det är mycket fuktigt.

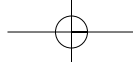

- Använd bara den medföljande adaptern RE7-38 för att ladda rakapparaten ES6003/ES6002.
- Torka rakapparaten helt innan den laddas.
- Rakapparaten och laddaren blir varma under användning och laddning, det är inte ett fel.
- Håll adaptern borta från vatten och hantera den bara med torra händer.
- Håll i adaptern när den kopplas bort från vägguttaget, om du drar i nätsladden kan den skadas.
- Förvara adaptern på en torr plats där den skyddas från skador.
- Dra, vrid eller böj inte nätsladden.
- Linda inte nätsladden hårt runt apparaten.
- Nätsladden kan inte bytas ut om den skadas.
Kontakta en auktoriserad serviceverkstad.
- Om statiska störningar från en tv-apparat uppstår vid användning eller laddning ska adaptern anslutas till ett annat vägguttag.
- Ta inte på innerbladets kant (metalldelen).
Om du gör det kan du skada händerna.
- Tvätta rakapparaten i kranvatten. Använd inte saltvatten eller kokande vatten. Använd inte heller rengöringsmedel för toaletter, badrum eller köksutrustningar. Låt inte rakapparaten ligga i vatten en längre stund.
- Torka inte några delar på rakapparaten med thinner, bensin eller alkohol. Gör ren den med en trasa fuktad med tvålatten.

- Ta inte isär huset, det kan göra att apparaten inte längre är vattentät.
- Rengör inte rakapparaten med vatten när nätsladden är ansluten.
- Håll rakapparaten borta från småbarn.
- Förvara bruksanvisningen på ett säkert ställe.

Denna produkt är enbart avsedd för användning i hemmet.

Luftburet akustiskt buller;
i rakningsläge: 64 (dB(A) re 1pW)
i trimmerläge: 65 (dB(A) re 1pW)

Information om kassering för användare av elektrisk & elektronisk utrustning (privata konsumenter)



Om denna symbol finns på produkterna och/eller medföljande dokumentation, betyder det att förbrukade elektriska och elektroniska produkter inte ska blandas med vanliga hushållssopor.

För korrekt hantering, inhämtning och återvinning, ska dessa produkter lämnas på återvinningscentraler, där de tas emot utan kostnad. I vissa länder kan du som ett alternativ lämna in dina produkter hos återförsäljaren, när du köper en motsvarande, ny produkt.

Om denna produkt avyttras korrekt

sparas värdefulla resurser och eventuellt negativa effekter på den mänskliga hälsan och miljön förhindras, vilket kan bli fallet vid felaktig avyttring. Kontakta din lokala myndighet för mer information om var din närmsta återvinningsstation finns. Böter kan tillämpas vid felaktig avyttring av dessa sopor, i enlighet med lagstiftningen i landet.

För företagsanvändare inom den Europeiska gemenskapen

Om ni vill kassera elektrisk eller elektronisk utrustning, vänligen kontakta er återförsäljare eller leverantör för mer information.

Information om kassering i övriga länder utanför den Europeiska gemenskapen

Denna symbol gäller bara inom den Europeiska gemenskapen.

Om du vill kassera denna produkt ska du kontakta de lokala myndigheterna eller din återförsäljare, och fråga om korrekt avyttringsmetod.

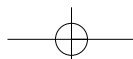

Ennen käyttöä

Tätä parranajokonetta voi käyttää sekä märkään parranajoon partavaahdon kanssa että kuivaan parranajoon. Voit käyttää tätä vesitiivistä parranajokonetta jopa suihkussa, ja sen voi pestä vedellä. Tämä on märän parranajon symboli. Se tarkoittaa, että tätä osaa voi käyttää kylvyssä tai suihkussa.



Aja partasi käyttäen partavaahtoa vähintään kolmen viikon ajan ja huomaat eron. Panasonic Wet/Dry -parranajokoneen käyttöön tottuminen vie vähän aikaa, koska ihon ja parran sopeutuminen uuteen parranajomenetelmään kestää yleensä noin kuukauden.

Laitteen osat

(ks. kuvaa 1)

- Ⓐ Suojus
- Ⓑ Teräverkko
- Ⓒ Teräverkkojärjestelmän avauspainike
- Ⓓ Teräverkon kehys
- Ⓔ Leikkuuterät
- Ⓕ Teräverkon kehysten vapautinpainikkeet
- Ⓖ Lataustilan merkkivalo
- Ⓗ Virtakytkin
- Ⓘ Rajaaja
- Ⓝ Rajaajan kahva
- Ⓚ Latauslaite
- Ⓛ Virtajohto
- Ⓜ Puhdistusharja
- Ⓝ Säilytyspussi

LUE KAIKKI OHJEET ENNEN KÄYTTÖÄ.

Lataus

(ks. kuvaa 2)

Kun parranajokone ladataan ensimmäistä kertaa tai kun sitä ei ole käytetty yli 6 kuukautteen, lataa laitetta vähintään 16 tuntia ennen käyttöä.

Kytke virtajohto parranajokoneeseen ja latauslaite pistorasiaan.

Joillakin alueilla voidaan tarvita pistotulpan sovitinta.

Lataustilan merkkivalo palaa punaisena parranajokoneen latauksen aikana. Merkkivalo palaa, kunnes virtajohto irrotetaan pistorasiasta.

Jos parranajokoneen toiminta hidastuu, se saavuttaa täyden varauksen 12 tunnissa.

Täyteen ladattu akku riittää noin 14 parranajoon (3 minuuttia/ajo normaalille sängelle).

Jos sitä ei ladata täyteen, 8 tunnin latauksen virta riittää noin 10 parranajoon.

Parranajokoneen käyttö

Tärkeää – Teräverkko on hyvin ohut ja voi vaurioitua, jos sitä käsitellään väärin. Tarkista aina ennen käyttöä teräverkon kunto. Vältä henkilö-vahinkoja äläkä käytä parranajokonetta, jos teräverkko tai ajopään muut osat ovat vaurioituneet.

Avaa kytkimen lukitus ja työnnä käyttökytkintä ylöspäin, jolloin kone käynnistyy.

Pidä parranajokonetta suorassa kulmassa (90°) ihoasi vastaan (ks. kuvaa 3). Aloita parranajo painamalla parranajokonetta kevyesti ihoasi vasten. Venytä vapaalla kädellä ihoa ja liikuta parranajokonetta edestakaisin parran suuntaisesti. Voit vähitellen painaa konetta voimakkaammin ihoa vasten, kun ihosi alkaa tottua tähän koneeseen. Liikaa ei kannata painaa - ajotarkkuus ei siitä parane.

Teräverkko

(ks. kuvaa 4)

Kahden erillisjousitetun teräverkon (b) välissä on leikkuuterät (a). Teräverkot liikkuvat ylös ja alas myötäillen kasvojen muotoa.

Leikkuuterä katkaisee helposti pidemmät karvat.

Märkä parranajo

Levitä kasvoillesi ohut kerros partavaahtoa liukastusaineeksi. Partavaahto on erilaisista parranajoon tarkoitetuista aineista (geeli, saippua, voide jne.) kaikkein sopivin. Älä levitä liian paksua partavaahtokerrosta, koska se voi heikentää parranajokoneen toimintaa. Jos vaaho tukkii parranajokoneen ajopään, huuhtele parranajokone juoksevan veden alla.

Rajaajan käyttö

(ks. kuvaa 5)

Avaa rajaaja kääntämällä rajaajan kahva esiin.

Pidä rajaaja suorassa kulmassa ihoa vasten ja liikuta sitä alaspäin pulisonkien siistimiseksi.

Parranajokoneen puhdistus

(ks. kuvaa 6)

Varoitus – Vältä sähköiskut tai henkilövahingot ja irrota virtajohto parranajokoneesta ennen kuin pest sen vedellä.

Puhtauden ja mukavuuden vuoksi on suositeltavaa, että puhdistat parranajokoneen vedellä ja nestesaippualla. Säännöllinen puhdistus pitää parranajokoneen hyvässä kunnossa, koska se estää hajujen ja bakteerien muodostumista, ja leikkuuteho säilyy hyvänä. Kun teräverkko on paikallaan, sivele siihen hieman nestesaippua.

Kytke parranajokone päälle ja kaada vettä teräverkon päälle.

Sammuta parranajokone noin 10 - 20 sekunnin kuluttua.

Irrota verkon kehys ja puhdistista se juoksevan veden alla.

Kuivaa parranajokone kuivalla kankaalla ja poista suojus, että teräverkko kuivuu kunnolla.

Puhdistus harjalla

Paina teräverkkojärjestelmän vapautinpainikkeita ja nosta verkon kehys pois (ks. kuvaa 8). Irrota leikkuuterät erikseen ottamalla tukevasti kiinni terän molemmista päistä ja vetämällä terä suoraan irti parranajokoneesta. Puhdistista teräverkko, runko ja rajaaja harjan pitkällä

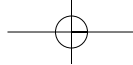

harjaksilla (ks. kuvaa 9). Puhdista leikkuuterät harjan lyhyillä harjaksilla liikkuttamalla harjaa kuvan 10 (A) osoittamaan suuntaan. Älä liikuta harjaa kuvan 10 (B) osoittamaan suuntaan, koska silloin leikkuuterä vaurioituu ja leikkuuteho heikkenee. Älä puhdista teräverkkoa harjan lyhyillä harjaksilla.

Ajopään osien vaihto

On suositeltavaa, että vaihdat teräverkon vähintään kerran vuodessa ja leikkuuterät vähintään kerran kahdessa vuodessa, jotta leikkuuteho säilyisi.

Teräverkon vaihtaminen

(ks. kuvaa 7)
Paina teräverkköjärjestelmän vapautinpainikkeita ja nosta teräverkko ulos. Paina uutta teräverkkoa paikalleen, kunnes se napsahtaa kiinni.

Leikkuuterien vaihtaminen

(ks. kuvaa 8)
Paina verkon kehyksen vapautinpainikkeita ja irrota verkon kehys. Irrota kumpikin leikkuuterä erikseen ottamalla tukevasti kiinni terän molemmista päistä ja vetämällä terä suoraan ulos parranajokoneesta.

Älä koske leikkuuterien metalliosiin. Laita uudet leikkuuterät paikalleen yksi kerrallaan pitämällä tukevasti kiinni terän molemmista päistä ja painamalla terää alaspäin, kunnes se napsahtaa paikalleen parranajokoneeseen.

Ympäristönsuojelu ja kieräty

Tässä parranajokoneessa käytetään nikkelihydridiakkuja. Palauta käytetyt akut asianmukaiseen keräyspisteeseen, jos sellainen maassanne on.

Ladattavan akun irrotus ennen parranajokoneen hävittämistä (ks. kuvaa 11)

VAROITUS:

Älä yritä vaihtaa parranajokoneeseen uutta akkua. Se voi aiheuttaa palo- tai sähköiskuvaaran.

Käyttäjä ei voi vaihtaa tämän parranajokoneen akkua uuteen. Akku pitää vaihtaa valtuutetussa huoltopisteessä. Alla on esitetty, kuinka akku poistetaan laitteesta asianmukaista hävittämistä varten.

1. Irrota virtajohto parranajokoneesta, ennen kuin irrotat akun.
2. Irrota pohjakannen ruuvi (a).
3. Irrota pohjakansi (b).
4. Siirrä takalevyä (c) ja irrota se.
5. Irrota neljä kiinnitysruuvia (d).
6. Irrota rajaajan kahva (e).
7. Irrota kaksi ruuvia (f).
8. Irrota kotelo (g).
9. Nosta akkua (h) ja poista se.

Tärkeää

- Älä lataa parranajokonetta alle 0°C tai yli 40°C lämpötilassa, suorassa auringonvalossa, lämmönlähteen läheisyydessä tai kosteassa tilassa.
- Käytä vain laitteen mukana toimitettua RE7-38-latauslaitetta

parranajokoneiden ES6003/ES6002 akkujen lataamiseen.

- Kuivaa parranajokone hyvin ennen lataamista.
- Parranajokone ja latauslaite voivat lämmetä käytön tai latauksen aikana, se ei ole merkki viasta.
- Pidä latauslaite poissa veden lähetyviltä ja käsittele sitä aina kuivin käsin.
- Ota kiinni latauslaitteesta, kun irrotat sen pistorasiasta, älä vedä virtajohtosta.
- Säilytä latauslaite kuivassa paikassa vaurioitumiselta suoja- sa.
- Älä vedä, väännä tai taivuttele virtajohtoa.
- Älä kiedo virtajohtoa tiukasti laitteen ympärille.
- Jos virtajohto vaurioituu, sitä ei saa vaihtaa omin päin. Ota yhteys valtuutettuun huoltopisteeseen.
- Jos jokin sähkölaite esim. televisio aiheuttaa häiriöitä käytön tai latauksen aikana, kytke latauslaite toiseen pistorasiaan.
- Älä koske leikkuuterien metalliosiin. Voit saada haavoja käsiisi.
- Käytä parranajokoneen pesemiseen vesijohtovettä. Merivettä tai kiehuvaa vettä ei saa käyttää. Älä käytä WC:n, kylpyhuoneiden tai keittiöiden puhdistukseen tarkoitettuja puhdistusaineita. Parranajokonetta ei saa upottaa veteen pitkäksi aikaa.
- Älä pyyhki mitään parranajokoneen osia tinnerillä, bentseenillä tai

- alkoholilla. Puhdista se saippuaveteen kostutetulla kankaalla.
- Koteloa ei saa irrottaa, koska silloin parranajokoneen vesitiiviys kärsii.
- Älä puhdista parranajokonetta vedellä, kun se on kytketty sähköverkkoon.
- Säilytä laitetta lasten ulottumattomissa.
- Laita käyttöohje talteen.

Tuote on tarkoitettu vain kotikäyttöön.

Melutaso;
parranajossa 64 (dB(A) re 1pW)
rajaajan käytössä 65 (dB(A) re 1pW)

Tietoja sähkö- ja elektroniikkalaitteiden hävittämisestä (kotitaloudet)



Tämä symboli tuotteissa ja/tai niiden käyttöohjeissa osoittaa, että käytettyjä sähkö- ja elektroniikkalaitteita ei saa hävittää tavallisen kotitalousjätteen mukana. Jotta laitteet käsitellään asianmukaisesti, toimita ne kierrätyspisteisiin, jotka vastaanottavat tällaisia laitteita ilmaiseksi. Joissakin maissa kuluttajat voivat myös palauttaa käytetyt laitteet paikalliselle jälleenmyyjälle, jos he ostavat tilalle uuden vastaavanlaisen tuotteen.

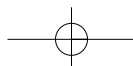

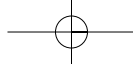

Tämän tuotteen asianmukainen hävittäminen säästää luonnonvaroja ja estää mahdollisesti muutoin syntyviä ympäristö- ja terveysongelmia. Lähitöillä sijaitsevista kierrätyspisteistä saa lisätietoja paikallisilta viranomaisilta. Jätelaissa ja rikoslaissa on säädetty rangaistus roskaamisesta ja lainvastaisesta hävittämisestä.

Yrityskäyttäjät Euroopan unionissa

Jos haluat hävittää sähkö- ja elektroniikkalaitteita, kysy lisätietoja jälleenmyyjältä tai tavarantoimittajalta.

Tietoja jätteiden käsittelystä Euroopan unionin ulkopuolella

Tämä symboli on käytössä vain Euroopan unionissa.

Jos haluat hävittää tämän tuotteen, tiedustele oikeaa hävitystapaa paikallisilta viranomaisilta tai jälleenmyyjältä.

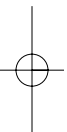

Przed rozpoczęciem używania

Maszynka do golenia może być używana na sucho lub na mokro z użyciem pianki do golenia. Ze względu na wodoszczelność maszynki możesz używać ją pod prysznicem i myć ją pod bieżącym strumieniem wody. Poniższy symbol oznacza maszynkę do golenia na mokro. Informuje on o tym, że maszynki można używać w wannie i pod prysznicem



Twoja skóra i zarost potrzebują około jednego miesiąca na przyzwyczajenie się do nowej metody golenia, aby więc zauważyć różnicę, używaj maszynki do golenia na mokro przez co najmniej trzy tygodnie.

Opis części

(Patrz rys.1)

- (A) **Nasadka ochronna**
- (B) **Folia zewnętrzna**
- (C) **Przyciski zwalniające folię zewnętrzną**
- (D) **Ramka folii zewnętrznej**
- (E) **Ostrze wewnętrzne**
- (F) **Przyciski zwalniania ramki folii**
- (G) **Wskaźnik poziomu ładowania**
- (H) **Wyłącznik (On-włączona/Off-wyłączona)**

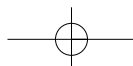

- (I) **Trymer (przycinarka)**
- (J) **Uchwyt trymera**
- (K) **Adapter**
- (L) **Przewód zasilający**
- (M) **Pędzelek do czyszczenia**
- (N) **Miękkie etui**

PRZED ROZPOCZĘCIEM UŻYTKOWANIA ZAPOZNAJ SIĘ Z INSTRUKCJĄ.

Ładowanie

(Patrz rys.2)

W przypadku ładowania maszynki po raz pierwszy, lub jeśli nie była ona używana przez ponad sześć miesięcy, ładuj ją przez co najmniej 16 godzin przed użyciem.

Podłącz przewód zasilający do maszynki i włóż wtyczkę zasilacza do gniazdka sieciowego.

W niektórych krajach może być potrzebny specjalny adapter wtyczki sieciowej.

Lampka stanu ładowania zaświeci się na czerwono podczas ładowania maszynki. Będzie się ona świecić do momentu odłączenia przewodu zasilania od gniazdka sieciowego.

Maszynkę można całkowicie naładować w ciągu 12 godzin, gdy zaczyna pracować na wolniejszych obrotach.

Pełne naładowanie zapewnia wystarczającą ilość energii na około 14 goleń (po 3 minuty na golenie normalnego zarostu).

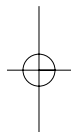

Nawet jeżeli maszynka nie jest w pełni naładowana, 8-godzinne ładowanie zapewni wystarczającą ilość energii na 10 goleni.

Sposób użycia golarki

Ostrzeżenie – Zewnętrzne sitko z folii metalowej jest bardzo cienkie i jeśli nie będziesz obchodzić się z nim właściwie, może łatwo ulec uszkodzeniu. Przed każdym użyciem sprawdź czy sitko nie jest uszkodzone. Aby uniknąć skałeczenia, nie używaj maszynki, jeśli foliowe sitko lub inne elementy głowicy golącej są uszkodzone.

Naciśnij przycisk blokady wyłącznika i przesuń w górę wyłącznik (On/Off), aby włączyć maszynkę.

Trzymaj maszynkę pod kątem prostym (90 stopni) do Twojej skóry (patrz rys.3). Rozpocznij golenie, delikatnie przyciskając maszynkę do twarzy. Wolną ręką naciągnij skórę i przesuwaj maszynkę tam i z powrotem w kierunku brody. Gdy Twoja skóra przyzwyczai się do tej maszynki, możesz delikatnie zwiększyć nacisk. Nadmierny nacisk nie zapewni dokładniejszego golenia.

System zewnętrzного sitka z folii metalowej

(Patrz rys. 4)

System zewnętrzного sitka posiada ostrze szczelinowe (a) pomiędzy 2 foliami (b). Poruszają się one niezależnie w górę i w dół, dopasowując się do kształtu twarzy.

Ostrze szczelinowe łatwo wychwytuje i przycina dłuższe oraz leżące włosy.

Golenie na mokro

Nałóż na twarz cienką warstwę pianki do golenia, która działa jako środek nawilżający. Pianka jest najważniejszym spośród różnych innych dostępnych kosmetyków do golenia (żel, mydło, krem itp.). Nie należy nakładać zbyt grubej warstwy pianki, gdyż może to utrudnić golenie. Jeżeli głowica goląca zostanie zatkana pianką do golenia, należy opłukać ją pod bieżącą wodą.

Używanie trymera (przycinarki)

(Patrz rys. 5)

Przesuń uchwyt trymera do góry, aby wysunąć trymer.

Ustaw trymer pod kątem prostym względem Twojej skóry i przesuwaj ku dołowi, aby przyciąć baczki.

Czyszczenie Twojej maszynki do golenia

(Patrz rys. 6)

Ostrzeżenie – Aby uniknąć porażenia prądem elektrycznym lub uszkodzenia ciała, przed przystąpieniem do mycia maszynki wodą, należy odłączyć przewód zasilający.

W celu utrzymania maszynki w czystości i dla wygody zalecamy, aby czyścić ją wodą z mydłem do rąk w płynie. Regularne

czyszczenie zapewni doskonałą pracę maszynki i będzie zapobiegać rozwojowi bakterii lub wydzielaniu się nieprzyjemnego zapachu. Zapewni także dokładne i skuteczne golenie.

Nie zdejmując zewnętrznego sitka z folii metalowej, wyczyść go niewielką ilością mydła w płynie.

Włącz maszynkę i polej sitko wodą. Po ok. 10-20 sekundach wyłącz maszynkę.

Zdejmij ramkę z folią metalową i oczyść ją pod bieżącą wodą.

Wytrzyj do sucha maszynkę suchą ściereczką i zdejmij nasadkę ochronną, aby zewnętrzne sitko całkowicie wyschło.

Czyszczenie szczoteczka

Naciśnij przyciski zwalniania ramki folii zewnętrznej i wyjmij ją (Patrz rys. 8). Wyjmij pojedynczo ostrza wewnętrzne mocno chwytając je za oba końce. Dłuższą szczoteczka wyczyść zewnętrzną folię, korpus golarki oraz trymer (patrz rys. 9). Ostrza wyczyść krótszą szczoteczka, przesuwając ją w kierunku pokazanym na rys. 10 (A). Nie przesuwaj szczoteczki w kierunku pokazanym na rys. 10 (B), ponieważ może to spowodować uszkodzenie wewnętrznego ostrza i pogorszenie jego działania. Do czyszczenia folii nie należy używać krótkiej strony szczoteczki.

Wymiana elementów głowicy golącej

Aby zapewnić dokładne i skuteczne golenie, zaleca się wymianę zewnętrznego sitka z folii metalowej co najmniej raz do roku, a ostrza wewnętrzne co 2 lata.

Wymiana zewnętrznego sitka z folii metalowej

(Patrz rys. 7)

Ściśnij przyciski zwalniania zewnętrznego sitka z folii i podnieś sitko do góry, aby je wyjąć. Aby założyć nowe sitko zewnętrzne, naciśnij je ku dołowi, aż zaskoczy na miejsce.

Wymiana ostrzy wewnętrznych

(Patrz rys. 8)

Naciśnij przyciski zwalniania ramki sitka i w celu zdjęcia ramki sitka, podnieś ją do góry. Prostopadle pociągając, wyjmij pojedynczo ostrza wewnętrzne mocna chwytając je za oba końce.

Nie dotykaj metalowych części ostrzy wewnętrznych.

Aby zamocować nowe ostrza, wkładaj je kolejno do golarki trzymając jednocześnie z obu końców i naciskając aż zaskoczą.

Ochrona środowiska, powtarzalne użycie materiałów

W golarce zainstalowano akumulatory niklowo-wodorkowe. Należy pamiętać o tym, że tego typu akumulatory powinny być przekazywane do specjalnych, oficjalnie wyznaczonych punktów składowania, o ile istnieją one w danym kraju.

Jak wyjąć wbudowany akumulator przed wyrzuceniem maszynki

(Patrz rys. 11)

OSTRZEŻENIE:

Nie próbuj wymieniać akumulatora w celu ponownego użytkowania maszynki. Grozi to pożarem lub porażeniem prądem elektrycznym.

Użytkownik nie powinien sam wymieniać akumulatora. Akumulator można wymienić w autoryzowanym punkcie serwisowym. Przedstawiony poniżej sposób postępowania dotyczy wyłącznie wyjmowania akumulatorów w celu ich odpowiedniego usunięcia.

1. Przed wyjęciem akumulatora odłącz przewód zasilający od maszynki.
2. Wyjmij wkręt mocujący pokrywę dolną (a).
3. Zdejmij pokrywę dolną (b).
4. Zsuń tylny panel (c) i zdejmij go.
5. Wyjmij cztery wkręty mocujące obudowę (d).
6. Zdejmij uchwyt trymera (e).
7. Wykręć dwa wkręty (f).
8. Zdejmij obudowę (g).
9. Podnieś akumulator (h) i wyjmij go.

Ostrzeżenia

- Nie ładuj maszynki w temperaturze niższej niż 0 °C, ani w temperaturze wyższej niż 40 °C, lub w miejscach narażonych na bezpośrednie działanie promieni słońca, położonych

blisko grzejnika, lub bardzo zawilgoconych.

- Do ładowania maszynki do golenia ES6003/ES6002 używaj tylko należącego do wyposażenia maszynki zasilacza RE7-38.
- Osusz całkowicie maszynkę przed przystąpieniem do ładowania.
- Maszynka i zasilacz rozgrzewają się nieznacznie podczas użytkowania lub ładowania, nie jest to jednak objaw usterki.
- Trzymaj zasilacz z dala od wody i obsługuj go tylko suchymi rękoma.
- Ciągnij za zasilacz, wyłączając go z sieci, ponieważ ciągnięcie za przewód może spowodować jego uszkodzenie.
- Trzymaj zasilacz w suchym miejscu, gdzie nie będzie narażony na uszkodzenie.
- Nie ciągnij, nie skręcaj ani nie zginać mocno przewodu zasilającego.
- Nie owijaj ściśle przewodu zasilającego wokół urządzenia.
- Jeżeli przewód zasilający zostanie zniszczony, nie może być on wymieniony. Skontaktuj się z autoryzowanym punktem serwisowym.
- W przypadku gdy emitowane są zakłócenia statyczne z telewizora podczas użytkowania lub ładowania maszynki, podłącz zasilacz do innego gniazdka.
- Nie dotykaj krawędzi (metalowej części) ostrza wewnętrznego. Grozi to obrażeniami dłoni.
- Maszynkę należy myć pod bieżącą wodą. Nie używaj do

mycia wody stójnej lub gotowanej. Nie należy też używać środków przeznaczonych do czyszczenia muszli klozetowych, urządzeń łazienkowych lub kuchennych. Nie należy zbyt długo zanurzać maszynki w wodzie.

- Nie należy przecierać żadnej części maszynki rozpuszczalnikiem, benzyną lub alkoholem. Maszynkę należy myć wilgotną szmatką zwilżoną wodą z mydłem.
- Nie rozbieraj obudowy, gdyż może to mieć wpływ na wodoszczelność konstrukcji.
- Nie myj maszynki wodą, gdy podłączony jest do niej przewód zasilający.
- Urządzenie należy przechowywać z daleka od dzieci.
- Trzymaj instrukcje w bezpiecznym miejscu.

Produkt przeznaczony jest wyłącznie do użytku domowego.

Poziom hałas w powietrzu
w trybie golenia: 64 (dB(A) re 1pW)
w trybie przycinania: 65 (dB(A) re 1pW)

Informacja dla użytkowników o pozbywaniu się urządzeń elektrycznych i elektronicznych (dotyczy gospodarstw domowych)



Przedstawiony symbol umieszczony na produktach lub dołączonej do nich dokumentacji informuje, że niesprawnych urządzeń elektrycznych lub elektronicznych nie można wyrzucać razem z odpadami gospodarczymi.

Prawidłowe postępowanie w razie konieczności pozbycia się urządzeń elektrycznych lub elektronicznych, utylizacji, powtórnego użycia lub odzysku podzespołów polega na przekazaniu urządzenia do wyspecjalizowanego punktu zbiórki, gdzie będzie przyjęte bezpłatnie.

W niektórych krajach produkt można oddać lokalnemu dystrybutorowi podczas zakupu innego urządzenia.

Prawidłowa utylizacja urządzenia umożliwi zachowanie cennych zasobów i uniknięcie negatywnego wpływu na zdrowie i środowisko, które może być zagrożone przez nieodpowiednie postępowanie z odpadami.

Szczegółowe informacje o najbliższym punkcie zbiórki można

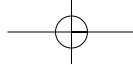

uzyskać u władz lokalnych.
Nieprawidłowa utylizacja odpadów zagrożona jest karami przewidzianymi w odpowiednich przepisach lokalnych.

Użytkownicy biznesowi w krajach Unii Europejskiej

W razie konieczności pozbycia się urządzeń elektrycznych lub elektronicznych, prosimy skontaktować się z najbliższym punktem sprzedaży lub z dostawcą, którzy udziela dodatkowych informacji.

Pozbywanie się odpadów w krajach poza Unią Europejską

Taki symbol jest ważny tylko w Unii Europejskiej.

W razie potrzeby pozbycia się niniejszego produktu prosimy skontaktować się z lokalnymi władzami lub ze sprzedawcą celem uzyskania informacji o prawidłowym sposobie postępowania.

Před použitím

Tento holicí strojek lze použít pro holení nasucho i namokro s holicí pěnou. Tento vodotěsný holicí strojek můžete používat ve sprše a čistit jej pomocí vody. Zde je představen symbol na holicím strojků. Tento symbol znamená, že ruční část lze používat při koupeli nebo ve sprše

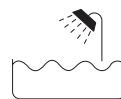

Po třech týdnech holení namokro s holicí pěnou poznáte rozdíl. Vzhledem k tomu, že na změnu způsobu holení si musí vždy pokožka a vousy zvyknout přibližně měsíc, je nutné si zvyknout také na holení pomocí strojku Panasonic pro holení nasucho i namokro s holicí pěnou.

Označení částí

(viz obr. 1)

- (A) **Ochranný kryt**
- (B) **Systém vnějších fólií**
- (C) **Tlačítka uvolňování systému vnější fólie**
- (D) **Rámeček fólie**
- (E) **Vnitřní břít**
- (F) **Uvolňovací tlačítka rámečku fólie**
- (G) **Indikace dobíjení**
- (H) **Vypínač**
- (I) **Zastříhovač**

- (J) **Rukojeť zastříhovače**
- (K) **Adaptér**
- (L) **Síťová šňůra**
- (M) **Čistící kartáček**
- (N) **Měkké pouzdro**

PŘED POUŽITÍM SI PŘEČTĚTE VŠECHNY POKYNY.

Nabíjení

(viz obr. 2)

Pokud nabíjete strojek poprvé nebo když jste strojek nepoužívali alespoň 6 měsíců, nechte strojek nabíjet po dobu 16 hodin před použitím.

Připojte síťovou šňůru k holicímu strojků a zapojte adaptér do elektrické zásuvky.

V některých zemích se neobejdete bez speciální redukce na zásuvku. Během dobíjení holicího strojku svítí kontrolka průběhu dobíjení červeně. Kontrolka bude svítit, dokud neodpojíte napájecí kabel z elektrické zásuvky.

Pokud se vám zdá, že se rychlost holicího strojku snižuje, můžete jej po dobu 12 hodin zcela dobít.

Holicím strojkem s plně nabitou baterií se oholíte zhruba 14krát (pokud máte běžné vousy a jedno holení trvá 3 minuty).

I když holicí strojek není zcela nabitý, po jej po 8 hodinovém dobíjení použít přibližně 10 krát.

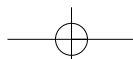

Použití holicího strojku

Upozornění – Vnější fólie strojku je velmi tenká a při nesprávné manipulaci ji můžete poškodit. Před každým použitím vždy zkontrolujte, zda není fólie poškozená. Chcete-li předejít poranění, nepoužívejte strojek v případě, že je fólie či jiná část hlavy strojku poškozená.

Stiskněte aretační tlačítko vypínače a páčku vypínače přesuňte nahoru. Holicí strojek držte v pravém úhlu (90°) k pokožce (viz obr. 3). Při holení zpočátku tiskněte hlavu strojku k pokožce jen malou silou. Volnou rukou si přitom napínejte kůži a pohybujte strojkem nahoru a dolů ve směru růstu vousů. Až se pokožka adaptuje, můžete zkusit pozvolna zvětšovat tlak na tvář. Neznamená to však, že bude výsledek tím lepší, čím více přitlačíte.

Systém vnějších fólií

(viz obr. 4)

Systém vnějších fólií (b) je opatřen kluzným zastřihovacím nožem (a). Fólie se nezávisle na sobě pohybují směrem nahoru a dolů a dokonale sledují zakřivení tváře.

Kluzný nůž pak snadno zachycuje a stíhá delší a slehlé vousy.

Holení namokro

Naneste na obličej tenkou vrstvu holicí pěny, která působí jako smáčedlo (snižuje tření). Je daleko výhodnější používat pěnu na

holení než jiné holicí prostředky (gel, mýdlo, pasta atd.). Dbejte, aby vrstva nebyla příliš silná. V opačném případě se sníží výkon strojku. Dojde-li k zanesení holicí hlavy pěnou, opláchněte ji pod tekoucí vodou.

Použití zastřihovače

(viz obr. 5)

Vysunutím držadla zastřihovač otevřete.

Zastřihovač přiložte kolmo k pokožce a pohybem dolů zastříhnete kotlety.

Čištění holicího strojku

(viz obr. 6)

Upozornění – Chcete-li předejít zásahu elektrickým proudem nebo poranění, odpojte před čištěním vodou síťovou šňůru od strojku.

V zájmu hygieny a pohodlného používání doporučujeme holicí strojek čistit tekutým mýdlem a vodou. Pravidelným čištěním uchováte holicí strojek v dobrém stavu, zabráníte vzniku nepříjemných pachů a bakterií a zachováte výkonnost strojku při holení.

Ponechte vnější fólii na místě a naneste na ni tekuté mýdlo.

Zapněte strojek a na vnější fólii nalijte vodu.

Za 10 až 20 vteřin strojek vypněte. Odstraňte fólii a vyčistěte pod tekoucí vodou.

Suchým hadříkem strojek utřete do

sucha a až do úplného vyschnutí nenasazujte na vnější fólii kryt.

Čištění kartáčkem

Stiskněte tlačítko pro uvolnění rámu, zdvihněte jej nahoru a vytáhněte (viz obr. 8). Současně vyjměte vnitřní břity tak, že je jemně uchopíte za oba konce a vytáhněte ze strojku. Dlouhým kartáčkem vyčistěte vnější fólie, tělo strojku a zastřihovač (viz obr. 9). Krátkým kartáčkem vyčistěte vnitřní břity. Postupujte podle obrázku 10 (A). Kartáčkem nepohybujte ve směru znázorněném na obrázku 10 (B). V takovém případě dojde k poškození vnitřního břitu a sníží se jeho možnosti při holení. Krátký kartáček nepoužívejte k čištění vnějších fólií.

Výměna součástí holicí hlavy

Chcete-li zachovat výkon strojku při holení, doporučujeme vyměnit systém vnějších fólií alespoň jednou za rok a vnitřní břit alespoň jednou za 2 roky.

Výměna systému vnějších fólií

(viz obr. 7)

Stiskněte uvolňovací tlačítka systému vnějších fólií a nadzvednutím systém sejměte. Přiložte nový systém a stiskněte jej směrem dolů, dokud nezapadne na místo.

Výměna vnitřních břitů

(viz obr. 8)

Stiskněte uvolňovací tlačítka

rámečku fólie, rámeček fólie zvedněte směrem nahoru a sejměte jej. Pevným uchopením za oba konce a vytažením ven ze strojku postupně vyjměte vnitřní břity. Nedotýkejte se kovových částí vnitřních břitů.

Chcete-li vložit nový vnitřní břit, podržte jej za oba konce a stiskněte jej směrem dolů, dokud nezapadne do strojku.

Zásady péče o životní prostředí a recyklace materiálu

Tento holicí strojek obsahuje nikel-metalhydridový akumulátor. Dbejte na to, aby byl akumulátor zlikvidován na úředně stanoveném místě, pokud ve vaší zemi existuje.

Vyjmutí dobíjecí baterie ze strojku před likvidací

(viz obr. 11)

UPOZORNĚNÍ:

Nepokoušejte se výměnou baterie zajistit opětovné použití strojku. Mohlo by dojít k požáru či zásahu elektrickým proudem.

Vyjmutí baterie z tohoto holicího strojku by neměl provádět uživatel. Baterii může vyměnit oprávněné servisní středisko. Následující postup je určen pouze pro vyjmutí dobíjecí baterie za účelem správné likvidace.

1. Chcete-li baterii vyjmout, odpojte síťovou šňůru od holicího strojku.

2. Odšroubujte šroubek zadního krytu (a).
3. Sejměte zadní kryt (b).
4. Vysuňte zadní panel (c) a vyjměte jej.
5. Odstraňte čtyři šroubky (d).
6. Uvolněte páčku zastříhovače (e).
7. Vytáhněte dva šrouby (f).
8. Sejměte plášť (g).
9. Zvedněte akumulátor (h) a vyjměte jej.

Upozornění

- Holící strojek nenabíjejte v prostředí, kde teplota klesá pod bod mrazu, nebo stoupá nad 40°C, kde by byl vystaven přímým slunečním paprskům, zdrojům tepla, příp. mokrú.
- Pro nabíjení strojku ES6003/ES6002 používejte pouze příložený adaptér RE7-38.
- Před nabíjením musí být strojek zcela suchý.
- Během použití nebo nabíjení se může strojek a adaptér mírně zahřívat, nejedná se však o závadu.
- I samotný adaptér chraňte před vodou a nedotýkejte se jej mokřýma rukama.
- Při odpojování adaptéru od sítě uchopte síťový přívod za těleso vidlice a nikdy ne za samotný kabel; mohlo by dojít k poškození.
- Adaptér uchovávejte v suchu, kde bude chráněn před poškozením.
- Síťovou šňůru nevytrhávejte, nepřekrucujte ani nadměrně neohýbejte.
- Síťovou šňůru neobtáčejte pevně

okolo přístroje.

- Dojde-li k poškození síťové šňůry, nelze ji samostatně vyměnit. obraťte se na oprávněné servisní středisko.
- Vydává-li televizní přijímač během použití či nabíjení strojku hluk neměnné úrovně, zapojte adaptér do jiné zásuvky.
- Nedotýkejte se okraje (kovové části) vnitřního břitů. Nedodržením tohoto pokynu si můžete způsobit poranění rukou.
- Holící strojek omyjte pod tekoucí vodou. K čištění nepoužívejte slanou ani vařící vodu. Nepoužívejte ani čisticí prostředky určené do koupelen a k čištění kuchyňského zařízení. Holící strojek při mytí neponořujte do vody.
- Neotírejte žádnou část strojku ředidlem, benzínem ani alkoholem. Čistíte jej hadříkem namočeným do mýdlové vody.
- Nerozebírejte plášť holicího strojku, mohli byste způsobit ztrátu jeho vodotěsnosti.
- Pokud je strojek připojen k síťové šňůře, nečistěte jej vodou.
- Nenechávejte přístroj v dosahu dětí.
- Pokyny uložte na bezpečném místě.

Tento výrobek je určen pouze pro domácí použití.

Aerodynamický hluk;

v režimu holení: 64 (dB(A) re 1pW)
v režimu zastříhovače: 65 (dB(A) re 1pW)

Informace pro uživatele k likvidaci elektrických a elektronických zařízení (domácnosti)



Tento symbol na produktech anebo v průvodních dokumentech znamená, že použité elektrické a elektronické výrobky nesmí být přidány do běžného komunálního odpadu.

Ke správné likvidaci, obnově a recyklaci doručte tyto výrobky na určená sběrná místa, kde budou přijata zdarma. Alternativně v některých zemích můžete vrátit své výrobky místnímu prodejci při koupi ekvivalentního nového produktu.

Správnou likvidací tohoto produktu pomůžete zachovat cenné přírodní zdroje a napomáháte prevenci potenciálních negativních dopadů na životní prostředí a lidské zdraví, což by mohly být důsledky nesprávné likvidace odpadů. Další podrobnosti si vyžádejte od místního úřadu nebo nejbližšího sběrného místa.

Při nesprávné likvidaci tohoto druhu odpadu mohou být v souladu s národními předpisy uděleny pokuty.

Pro podnikové uživatele v zemích Evropské unie

Chcete-li likvidovat elektrická a elektronická zařízení, vyžádejte si potřebné informace od svého prodejce nebo dodavatele.

Informace k likvidaci v ostatních zemích mimo Evropskou unii

Tento symbol je platný jen v Evropské unii.

Chcete-li tento výrobek zlikvidovat, vyžádejte si potřebné informace o správném způsobu likvidace od místních úřadů nebo od svého prodejce.

A használat előtt

Ez a nedves/száraz villanyborotva használható nedves borotválkozásra borotvahabbal, vagy száraz borotválkozásra. A villanyborotva vízhatlan, ezért használhatja tusolás közben, és tisztíthatja vízben. Ez a szimbólum a nedves villanyborotvát jelöli. Ez a szimbólum azt jelenti, hogy a készülék kézi egysége fürdőkádban vagy tusolóban is használható.



Próbálja ki a borotvahabos borotválkozást legalább három hétig, és érezni fogja a különbséget. A Panasonic nedves/száraz villanyborotva megszokásához némi idő kell, mivel a bőr és a szakáll körülbelül egy hónap alatt alkalmazkodik az új borotválkozási módszerekhez.

Alkatrészek azonosítása

(lásd 1. ábra)

- (A) Védőkupak
- (B) Külső szita
- (C) Külső szita kioldó
- (D) Szita keret
- (E) Belső kések
- (F) Szita keret kioldó gombok
- (G) Töltésjelző lámpa
- (H) Be/kikapcsoló
- (I) Szakállnyíró
- (J) Szakállnyíró nyele
- (K) Adapter
- (L) Tápkábel

- (M) Tisztító ecset
- (N) Puha tok

HASZNÁLAT ELŐTT OLVAS- SON EL MINDEN UTASÍTÁST.

Töltés

(lásd 2. ábra)

A villanyborotva első töltésekor, vagy ha több mint 6 hónapig nem használta azt, töltsse a készüléket legalább 16 órán keresztül. Csatlakoztassa a tápkábelt a villanyborotvához, és csatlakoztassa az adaptert a hálózati konnektorba.

Egyes országokban speciális konnektor-átalakítóra lehet szükség. A töltésjelző lámpa pirosan világít, amikor a borotva töltése elkezdődik. A lámpa addig világít, amíg a vezetékét ki nem húzzák a hálózati konnektorból.

Ha a borotva sebessége lassul, 12 óra alatt lehet teljesen feltölteni. A teljes feltöltés körülbelül 14 borotválkozáshoz elegendő (3 perc borotválkozásonként, normál szakáll esetén).

Ha nincs teljesen feltöltsve, 8 órai töltés elegendő 10 borotválkozáshoz.

A villanyborotva használata

Vigyázat – A külső szita nagyon vékony és ha nem megfelelően kezelik, megsérülhet. Minden használat előtt ellenőrizze a szita épségét. A személyi sérülések elkerülése érdekében, ne használja a szitát, vagy a borotvafej más alkatrészeit, ha azok megsérültek.

Nyomja le a kapcsoló rögzítő gombot, és tolja a be/kikapcsoló gombot felfelé a borotva bekapcsolására.

Tartsa a villanyborotvát merőlegesen (90°) a bőrre (lásd 3. ábra). Kezdje meg a borotválkozást, finoman az arcához nyomva a készüléket. Szabad kezével feszítse meg a bőrt, és mozgassa a villanyborotvát előre-hátra a szakállal szemben. Amint bőre megszokja ezt a villanyborotvát, nagyobb nyomást is kifejtethet. A túlzott nyomás nem vezet eredményesebb borotválkozáshoz.

Külső szita

(lásd 4. ábra)

A külső szita egy réspengével (a) rendelkezik a 2 lemez (b) között. Ezek függetlenül mozognak fel és le, követve az arc vonalát.

A réspenge beakad a hosszabb, elfekvő szőrszálakba és könnyedén elvágja azokat.

A nedves borotválkozáshoz

Helyezzen egy vékony réteg borotvahabot az arcra, ez síkosítóként hat. A borotvahab a legalkalmasabb a számos különböző borotválkozó szer közül (gél, szappan, krém, stb.). Ne helyezzen fel vastag borotvahab réteget, mivel ez csökkentheti a borotva hatékonyságát. Ha a borotvafej eltömődött a habtól, egyszerűen öblítse ki folyó víz alatt.

A szakállnyíró használata

(lásd 5. ábra)

Csúsztassa felfelé a szakállnyíró nyelét a szakállnyíró nyításához. Helyezze merőlegesen a bőrre a szakállnyírórt és mozdítsa lefelé az oldalszakáll nyírásához.

A villanyborotva tisztítása

(lásd 6. ábra)

Figyelmeztetés – Az áramütés vagy személyi sérülés megelőzése érdekében szüntesse meg a tápkábel és a villanyborotva kapcsolatát, mielőtt azt vízzel tisztítaná.

A tisztaság és kényelem érdekében, javasoljuk, hogy villanyborotváját vízzel és folyékony kéziszáppal tisztítsa. A rendszeres tisztítás jó állapotban tartja a villanyborotvát, megelőzi a kellemetlen szagok és baktériumok kialakulását, és megőrzi a borotva teljesítményét.

A külső szitát a helyén hagyva, vigyen fel egy kevés folyékony kézi szappant a szitára.

Kapcsolja be a borotvát és öntsön vizet a külső szitára.

10-20 másodperc múlva zárja el a borotvát.

Vegye ki a szita keretét, és tisztítsa folyóvízzel.

Törölje egy száraz ruhával szárazra a borotvát és a teljes száradáig ne tegye fel a külső szitára a védőkupakot.

Tisztítás ecsettel

Nyomja meg a szita keret kioldó gombokat, és emelje fel a szita keretet, hogy ki tudja venni (lásd 8. ábra). Távolítsa el egyenként a belső késeket, mindkét végén erősen megfogva és a borotvtól távolítva meghúzva azokat. Tisztítsa meg a külső szitákat, a villanyborotva testét és a szakállnyíró a hosszú ecsettel (lásd 9. ábra). Tisztítsa meg a belső késeket a rövid ecsettel, a 10. (A) ábrán látható irányban mozgatva. Ne mozgassa az ecsetet a 10. (B) ábrán látható irányban, mert ez károsítaná a belső kést és a vágási teljesítményt. Ne használja a rövid ecsetet a külső sziták tisztítására.

A borotvafaj alkatrészeinek cseréje

Javasoljuk, hogy a külső szitát legalább évente egyszer, a belső kést pedig legalább 2 évente egyszer cserélje ki, hogy fenntartsa a villanyborotva vágási teljesítményét.

A külső szita cseréje

(lásd 7. ábra)

Nyomja össze a külső szita kioldó gombjait és húzza felfelé a külső szitát az eltávolításhoz. Az új külső szita felhelyezéséhez, nyomja lefelé, amíg a helyére pattan.

A belső kések cseréje

(lásd 8. ábra)

Nyomja össze a szitakeret kioldó gombokat, emelje felfelé a szitakeretet, és távolítsa el. Távolítsa el egyenként a belső késeket, mindkét végén erősen megfogva és

a borotvtól távolítva meghúzva azokat.

Ne érintse a belső kések fém részeit. Az új belső kés behelyezéséhez, egyenként fogja a meg a késeket, mindkét végén és nyomja lefelé, amíg a helyére ugrik.

A környezet védelme és újrahasznosítás

A borotvában nikkkel-hidrid akkumulátort van.

Ügyeljen rá, hogy az akkumulátort hivatalosan erre a célra kijelölt helyen dobja ki, ha az Ön országában van ilyen.

A beépített akkumulátor eltávolítása a villanyborotva kidobása előtt.

(lásd 11. ábra)

FIGYELMEZTETÉS:

Ne próbálja meg kicserélni az akkumulátort a villanyborotva újrahasznosítása céljából. Ez tűzhoz vagy áramütéshez vezethet.

A villanyborotvában lévő akkumulátort a felhasználók nem cserélhetik ki. Mindazonáltal, egy megbízott szerviz központ kicserélheti az akkumulátort. Az alábbi eljárás csak az akkumulátor eltávolítását szolgálja a megfelelő szemét elhelyezés céljából.

1. Húzza ki a tápkábelt a villanyborotvából az akkumulátor eltávolítása előtt.
2. Távolítsa el az alsó fedél csavarját (a).

3. Távolítsa el az alsó fedelet (b).
4. Távolítsa el a hátlapot (c) annak elcsúsztatásával.
5. Távolítsa el a burkolat négy csavarját (d).
6. Vegye le az oldalvágó nyíró kést (e).
7. Távolítsa el a két csavart (f).
8. Távolítsa el a burkolatot (g).
9. Húzza felfelé az akkumulátort, (h) és távolítsa el.

Vigyázat:

- Ne töltsen a borotvát ha a környezeti hőmérséklet 0°C alatt, vagy 40°C felett van, vagy ahol közvetlen napsugárzás, erős hőhatás éri, vagy ahol magas a relatív légnedvesség.
- Csak a mellékelt RE7-38 adaptert használja az ES6003/ES6002 villanyborotva töltéséhez.
- Feltöltés előtt teljesen száritsa meg a villanyborotvát.
- A villanyborotva és az adapter kissé felmelegedhet használat vagy töltés közben, de ez nem jelent meghibásodást.
- Tartsa távol az adaptert a víztől, és csak száraz kézzel fogja meg.
- Az adaptert fogja meg, amikor kihúzza a konnektorból, a vezeték meghúzása károsíthatja a készüléket.
- Az adaptert száraz helyen tartsa, ahol az nem sérülhet meg.
- Ne húzza, csavarja és ne törje meg a tápkábelt.
- Ne csavarja szorosan a készülék köré a tápkábelt.
- Ha a tápkábel megsérül, önmagában nem cserélhető ki.

Lépjen kapcsolatba egy megbízott szervizközponttal.

- Ha sztatikus zajt észlel a TV-készüléken használat vagy feltöltés közben, csatlakoztassa más konnektorhoz az adaptert.
- Ne érintse a belső kés élét (fém részek). Ennek be nem tartása a kéz sérüléséhez vezethet.
- A villanyborotvát csapvízben mossa. Ne használjon sós vizet vagy forró vizet. Ne használjon olyan tisztítószerkeket, amelyeket WC-khez, fürdőszobákhoz és konyhai eszközökhöz készítettek. Ne merítse vízbe sokáig a villanyborotvát.
- Ne tisztítsa a villanyborotva egyetlen alkatrészét se oldószerrel, benzinnel vagy alkohollal. Szappanos vízzel megnedvesített ruhával tisztítsa.
- Ne szerelje szét a burkolatot, mert ez tönkretetheti a vízálló szerkezetet.
- Ne tisztítsa vízzel, miközben a borotva a tápkábelhez csatlakozik.
- Tartsa a készüléket gyermekektől távol.
- Tartsa a használati utasítás biztonságos helyen.

Ez a termék csak háztartási célokra alkalmazható.

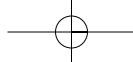

Üzemi zajkibocsátás;
borotva üzemmódban: 64 (dB(A)
re 1pW)
nyíró üzemmódban: 65 (dB(A) re
1pW)

Műszaki adatok:

Minőség tanúsítás

A 2/1984. (III.10.) BKM-IpM sz.
együttes rendelet alapján - mint
forgalmazó - tanúsítjuk, hogy a
Panasonic ES6003/ES6002 típusú
haj és szakállvágó megfelel a
következő műszaki jellemzőknek:

Tápellátás: beépített akkumulátor

Tápfeszültség: 2,4 V egyenfeszültség
Töltési idő: 8 óras

Méreték
(szélességxmagasságxmélység):
6,2 cm × 15,3 cm × 4,6 cm
Tömeg: 200 g

Hálózati tápegység és akkumulátor
töltő adatai:

Típus: RE7-38
Hálózati feszültség: 230V, 50Hz
Áramfelvétel: 45 mA
Kimenő feszültség: 3,2V egyenfe-
szültség

Terhelhetőség: 1,25 A

Érintésvédelmi osztály: II.

Méreték
(szélességxmagasságxmélység):
5,6 cm × 7,6 cm × 8,0 cm

Tömeg: 375 g

Megjegyzés: A műszaki adatok
változtatásának jogát
fenntartjuk.

A tömeg és méret
adatok megközelítő
értékek.

Tájékoztató az elektromos és elektronikus beren- dezések hulladékainak ártalmatlanításáról (háztartások)



Ha ez a szimbólum szerepel a
termékeken és/vagy a mellékelt
dokumentumokon, az elhasznált
elektromos és elektronikus
termékeket nem szabad keverni az
általános háztartási szeméttel.

A megfelelő kezelés, visszanyerés
és újrahasznosítás érdekében
kérjük, szállítsák az ilyen termékeket
a kijelölt gyűjtőhelyekre, ahol
térítésmentesen átveszik
azokat. Más lehetőségként bizonyos
országokban a termékeket a helyi
kiskereskedője is visszaveheti,
amennyiben hasonló, új terméket
vásárol.

A termék megfelelő
ártalmatlanításával segít megőrizni
az értékes erőforrásokat és
megelőzheti a környezetre és az
egészségre esetleg ártalmas
hatásokat, amelyeket a hulladékok

helytelen kezelése egyébként
okozhat.

Kérjük, lépjen kapcsolatba a helyi
hatósággal további információért a
legközelebbi kijelölt begyűjtő hely
fellelhetőségét illetően.

A nemzeti törvények értelmében az
ilyen hulladék helytelen
ártalmatlanítása esetén büntetést
szabhatnak ki.

Amennyiben a használt termék
elemet vagy akkumulátort tartalmaz,
kérjük, a helyi környezetvédelmi
előírások betartásával, külön
ártalmatlanítsa ezeket.

Üzleti felhasználók az Európai Unióban

Amennyiben elektromos vagy
elektronikus berendezést kíván
ártalmatlanítani, kérjük, lépjen
kapcsolatba kereskedőjével vagy
szállítójával további információkért.

Tájékoztató az ártal- matlanítással kapcsolatban az Európai Unió kívüli országok esetében

Ez a szimbólum csak az Európai
Unióban érvényes.

Amennyiben ezt a terméket kívánja
ártalmatlanítani, kérjük, lépjen
kapcsolatba a helyi hatósággal,
illetve kereskedőjével, és
érdeklődjön az ártalmatlanítás
megfelelő módjáról.

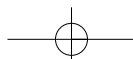

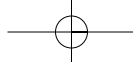

Înainte de utilizare

Acest aparat de ras umed/uscat poate fi folosit pentru bărbierit umed cu spumă de ras sau pentru bărbierit uscat. Puteți folosi acest aparat de ras etanș în timp ce faceți duș și îl puteți curăța cu apă. Acesta este simbolul pentru Aparat de ras umed. Acest simbol înseamnă că aparatul de ras poate fi utilizat în baie sau la duș.

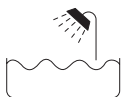

Bărbieriți-vă umed cu spumă de ras cel puțin trei săptămâni și veți observa diferența. Aparatul dumneavoastră de ras umed/uscat Panasonic necesită un oarecare timp de adaptare, deoarece pielea și barba dumneavoastră au nevoie de circa o lună pentru a se obișnui cu o metodă nouă de bărbierit.

Identificarea părților componente

(vezi fig. 1)

- Ⓐ **Capac de protecție**
- Ⓑ **Sistemul foliei exterioare**
- Ⓒ **Butoane pentru scoaterea sistemului foliei exterioare**
- Ⓓ **Cadrul foliei**
- Ⓔ **Lame interioare**
- Ⓕ **Butoanele de eliberare a cadrului foliei**
- Ⓖ **Indicator de încărcare**

- Ⓜ **Buton Pornit/Oprit**
- Ⓛ **Dispozitivul de tuns**
- Ⓜ **Mănerul dispozitivului de tuns**
- Ⓚ **Adaptor**
- Ⓛ **Cablu de alimentare**
- Ⓜ **Periuța de curățare**
- Ⓝ **Husă moale**

CITIȚI ÎN ÎNTREGIME INSTRUCȚIUNILE ÎNAINTE DE FOLOSIRE.

Încărcarea

(vezi fig. 2)

Când încărcați aparatul de ras pentru prima dată sau când nu a fost utilizat mai mult de 6 luni, încărcați-l cel puțin 16 ore înainte de utilizare.

Conectați cablul de alimentare la aparatul de ras și apoi introduceți adaptorul în priză.

În unele regiuni, poate fi necesar un adaptor pentru ștecher.

Indicatorul stării de încărcare se aprinde în roșu când aparatul de ras este încărcat. El rămâne aprins până când cablul de alimentare este scos din priză.

Puteți încărca complet aparatul de ras în 12 ore dacă pare că pierde din viteză.

O încărcare completă furnizează energie suficientă pentru circa 14 bărbieriri (3 minute per bărbierit pentru o barbă normală).

Chiar dacă nu este încărcat complet, o încărcare de 8 ore vă asigură energie suficientă pentru circa 10 bărbieriri.

Utilizarea aparatului de ras

Atenție – Sistemul foliei exterioare este foarte subțire și poate fi deteriorat dacă este manipulat incorect. Înainte de fiecare utilizare, verificați întotdeauna ca folia să nu fie deteriorată. Pentru a evita răniurile, nu folosiți aparatul dacă folia sau alte piese ale capului de ras sunt deteriorate.

Eliberați butonul de blocare și împingeți în sus butonul On/Off (Pornit/Oprit) pentru a porni aparatul.

Țineți aparatul de ras în unghi drept (90°) față de piele (vezi fig. 3). Începeți să vă bărbieriți apăsând aparatul ușor pe față. Întindeți pielea cu mâna liberă și mișcați aparatul de ras în sus și în jos în direcția bărbii. Puteți să măriți ușor apăsarea pe măsură ce pielea vi se obișnuiește cu acest aparat de ras. Apăsarea mai puternică a aparatului nu înseamnă că vă bărbieriți mai bine.

Sistemul foliei exterioare

(vezi fig. 4)

Sistemul foliei exterioare are o lamă striată (a) între cele 2 folii de metal (b). Acestea se mișcă independent în sus și în jos pentru a urmări contururile feței dumneavoastră. Lama striată prinde și taie mai ușor firele de păr lungi și lipite de față.

Pentru bărbierit umed

Aplicați un strat subțire de spumă de ras pe față care acționează ca lubrifiant. Spuma de ras este cea

mai potrivită dintre diversele produse cosmetice pentru ras (gel, săpun, cremă etc.). Nu aplicați un strat gros de spumă de ras pe față deoarece poate afecta performanțele aparatului de ras. Dacă capul aparatului de ras se umple cu spumă, clătiți-l sub un jet de apă.

Utilizarea dispozitivului de tuns

(vezi fig. 5)

Glisați mânerul dispozitivului de tuns în sus pentru a-l deschide.

Așezați aparatul de tuns în unghi drept pe pielea dumneavoastră și mișcați-l în jos pentru a tunde perciunii.

Curățarea aparatului de ras

(vezi fig. 6)

Atenție – Pentru a evita electrocutarea sau rănirea, deconectați cablul de alimentare de la aparatul de ras înainte de a-l curăța cu apă.

Pentru igienă și comoditate, vă recomandăm să curățați aparatul de ras cu apă și săpun lichid de mâini. Curățarea regulată a aparatului de ras îl va menține în condiții optime, inclusiv privind capacitatea de ras, împiedicând în același timp formarea unor depozite bacteriene sau a mirosului neplăcut. Lăsați folia exterioară la locul ei și aplicați săpun peste folie.

Porniți aparatul de ras și turnați apă pe folia exterioară.

Peste 10-20 secunde opriți aparatul. Scoateți rama lamelei și curățați-o

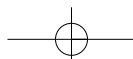

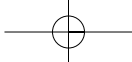

cu apă curentă. Stergeți aparatul cu o cârpă uscată și până la uscarea completă nu puneți carcasa de protecție pe folia exterioară.

Curățarea cu peria

Apăsați butoanele de eliberare a cadrului foliei și ridicați cadrul foliei pentru a-l scoate (vezi fig. 8). Scoateți lamele interioare, pe rând, prinzându-le strâns de ambele capete și trăgându-le afară din aparatul de ras în poziție dreaptă. Curățați lamelele exterioare, corpul aparatului și dispozitivul de tuns cu ajutorul periei lungi (vezi fig. 9). Curățați lamele interioare cu ajutorul periei scurte mișcând-o în direcția din fig. 10 (A). Nu mișcați peria în direcția din fig. 10 (B), deoarece se va deteriora lama interioară și performanța acesteia de tăiere. Nu folosiți peria scurtă pentru a curăța foliile exterioare.

Înlocuirea componentelor capului de ras

Se recomandă să înlocuiți folia exterioară cel puțin o dată pe an, iar lama interioară cel puțin o dată la 2 ani pentru a menține performanțele de tăiere ale aparatului de ras.

Înlocuirea sistemului foliei exterioare

(vezi fig. 7)

Apăsați butoanele de eliberare a sistemului foliei exterioare și ridicați-l vertical pentru a-l detașa de aparat. Pentru a introduce un nou

sistem al foliei exterioare, apăsați-l până când acesta se potrivește în locul celui vechi.

Înlocuirea lamelor interioare

(vezi fig. 8)

Apăsați butonul de eliberare al cadrului foliei și ridicați cadrul foliei pentru a-l scoate. Scoateți lamele interioare, pe rând, prinzându-le strâns de ambele capete și trăgându-le afară din aparatul de ras în poziție dreaptă.

Nu atingeți părțile metalice ale lamelor interioare.

Pentru a monta o lamă interioară nouă, țineți lama de ambele capete și apăsați-o în jos până ce se fixează în aparatul de ras.

Pentru protecția mediului și reciclarea materialelor

Acest aparat de ras conține bateriile Nichel-Hidrat.

Vă rugăm să aruncați bateriile doar în locurile amenajate oficial, dacă astfel de spații există în țara dumneavoastră.

Cum să scoateți bateriile reincărcabile înainte de a arunca aparatul de ras

(vezi fig. 11)

ATENȚIE:

Nu încercați să înlocuiți bateria pentru a refolosi aparatul de ras. Acest lucru provoacă pericol de incendiu sau de electrocutare.

Bateria din acest aparat de ras nu a fost concepută pentru a fi înlocuită de utilizator. Totuși, bateria poate fi

înlocuită la un centru de service autorizat. Procedura descrisă mai jos este destinată numai pentru demontarea bateriei reincărcabile în vederea aruncării corecte.

1. Deconectați cablul de alimentare de aparatul de ras când scoateți bateria.
2. Scoateți șurubul capacului inferior (a).
3. Scoateți capacul inferior (b).
4. Glisați panoul din spate (c) și scoateți-l.
5. Scoateți cele 4 șuruburi ale carcasei (d).
6. Scoateți mânerul dispozitivului de tuns (e).
7. Scoateți cele 2 șuruburi (f).
8. Scoateți carcasa (g).
9. Ridicați bateria (h) și scoateți-o.

Atenție

- Nu încărcați aparatul acolo unde temperatura este mai mică de 0 °C sau mai mare de 40 °C, unde este expus direct razelor solare sau surselor de căldură, sau unde este prea multă umezeală.
- Folosiți numai adaptorul inclus RE7-38 pentru a încărca aparatul ES6003/ES6002.
- Uscați aparatul de ras complet înainte de a-l încărca.
- Aparatul de ras și adaptorul se vor încălzi puțin în timpul folosirii sau încărcării, totuși acest lucru nu este o defecțiune.
- Țineți adaptorul la distanță de apă și manipulați-l numai cu mâinile uscate.
- Prindeți de adaptor când îl scoateți

din priză; trăgând de cablul de alimentare îl puteți deteriora.

- Păstrați adaptorul într-un loc uscat unde va fi protejat de deteriorare.
- Nu trageți, nu răsuciți și nu îndoiți cablul de alimentare.
- Nu rulați cablul de alimentare strâns în jurul aparatului.
- Dacă cablul de alimentare se deteriorează, el nu poate fi înlocuit de către dumneavoastră. Contactați un centru de service autorizat.
- În cazul în care, în timpul utilizării sau încărcării aparatului de ras, din televizor se aud sunete anormale, conectați adaptorul la o altă priză.
- Nu atingeți marginea lamei interioare (partea metalică). Nerespectarea acestei recomandări poate duce la rănirea mâinilor.
- Spălați aparatul de ras cu apă de la robinet. Nu folosiți apă sărată sau apă fiartă. De asemenea, nu folosiți produse de curățare care sunt destinate pentru curățarea toaletelor, băilor sau aparatelor de bucătărie. Nu scufundați aparatul de ras în apă timp îndelungat.
- Nu ștergeți nici o parte a aparatului de ras cu diluant, benzină sau alcool. Curățați-l cu o cârpă umezită cu apă cu săpun.
- Nu demontați carcasa, deoarece astfel puteți afecta construcția etanșă.
- Nu curățați aparatul de ras cu apă atunci când acesta este conectat la cablul de alimentare.

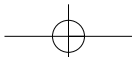

- Nu lăsați aparatul la îndemâna copiilor.
- Păstrați instrucțiunile într-un loc sigur.

Acest produs este proiectat numai pentru o utilizare casnică.

Zgomot acustic;
 în modul aparat de ras: 64 (dB(A)
 re 1pW)
 în modul aparat de tuns: 65 (dB(A)
 re 1pW)

Informații pentru utilizatori, privind eliminarea echipamentelor electrice și electronice uzate (proprietate particulară)



Acest simbol, de pe produse și/ sau documentele însoțitoare, are semnificația că produsele electrice și electronice uzate nu trebuie amestecate cu deșeurile menajere generale.

În scopul aplicării unui tratament corespunzător, recuperării și reciclării, vă rugăm să predați aceste produse la punctele de colectare desemnate, unde vor fi acceptate gratuit. Ca o alternativă, în unele țări, există posibilitatea să returnați produsele dumneavoastră uzate furnizorului cu amănuntul, în momentul achiziționării unui produs

echivalent nou. Eliminarea corectă a acestor produse uzate va ajuta la economisirea unor resurse valoroase și la prevenirea oricăror efecte potențial negative asupra sănătății umane și a mediului înconjurător, care, în caz contrar ar putea fi cauzate prin manipularea necorespunzătoare a deșeurilor. Pentru mai multe detalii privind cele mai apropiate puncte de colectare, vă rugăm să contactați autoritățile locale.

Pentru eliminarea incorectă a acestui tip de deșeurii se pot aplica amenzi, în conformitate cu legislația națională.

Pentru utilizatorii comerciali din Uniunea Europeană

Dacă doriți să vă debarasați de echipamente electrice și electronice, vă rugăm să contactați distribuitorul sau furnizorul dumneavoastră, pentru mai multe informații.

Informații privind eliminarea deșeurilor în țările din afara Uniunii Europene

Acest simbol este valabil numai în Uniunea Europeană.

Dacă doriți să eliminați acest tip de produse uzate, vă rugăm să contactați autoritățile locale sau distribuitorul și să aflați metoda corectă de eliminare.

До начала эксплуатации

Данная модель бритвы может использоваться для влажного бритья с применением бритвенной пены или для сухого бритья. Вы можете пользоваться этой водонепроницаемой бритвой в душе и промывать ее в воде. Данный символ обозначает бритву для влажного бритья. Символ означает, что ту часть, которую держат в руке, можно использовать в ванне или в душе.

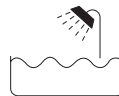

Попробуйте использовать влажное бритье с применением пены в течение не менее трех недель и вы заметите, насколько лучше вы стали выглядеть. Потребуется некоторое время для того, чтобы привыкнуть к бритве Панасоник для влажного/сухого бритья, поскольку вашей коже и волосному покрову всегда требуется приблизительно один месяц, чтобы привыкнуть к любому новому методу бритья.

Наименование узлов и деталей

(см. рис. 1)

- Ⓐ Защитный колпачок
- Ⓑ Сетка
- Ⓒ Кнопки для снятия сетки
- Ⓓ Бритвенная головка
- Ⓔ Внутренние лезвия
- Ⓕ Кнопки для снятия бритвенной головки

- Ⓖ Индикатор зарядки
- Ⓗ Выключатель “Вкл./Выкл.”
- Ⓘ Триммер
- Ⓝ Переключатель триммера
- Ⓚ Адаптер
- Ⓛ Шнур электропитания
- Ⓜ Щетка для чистки
- Ⓝ Мягкий чехол

ПЕРЕД ИСПОЛЬЗОВАНИЕМ ПРОЧИТЕ ВСЕ ИНСТРУКЦИИ.

Зарядка

(см. рис. 2)

Если вы заряжаете бритву в первый раз или после того, как вы не пользовались ею свыше 6 месяцев, необходимо заряжать ее в течение не менее 16 часов перед использованием.

Подключите шнур питания к бритве и включите вилку адаптера в розетку сети переменного тока.

В некоторых регионах, возможно, потребуется специальный переходник для подключения к розетке сети переменного тока. Световой индикатор состояния зарядки будет светиться красным цветом при зарядке бритвы. Он будет гореть, пока шнур питания не будет вынут из розетки переменного тока.

Если вам покажется, что бритва теряет скорость, полную зарядку бритвы можно осуществить за 12 часов.

Полная зарядка обеспечит достаточную энергию приблизительно для 14 сеансов бритья

(3 минуты на бритье при нормальном волосяном покрове). Даже если бритва не будет заряжена полностью, 8-часовая зарядка обеспечит достаточно мощности примерно для 10 сеансов бритья.

Использование бритвы

Предостережение - Внешняя сетка системы очень тонкая, и при неверном обращении ее легко повредить. Перед каждым использованием всегда проверяйте сетку на отсутствие повреждений. Чтобы не пораниться, не используйте бритву, если сетка или другие детали бритвенной головки повреждены.

Нажмите фиксатор выключателя и продвиньте выключатель Вкл./Выкл. вверх, чтобы включить бритву.

Держите бритву под прямым углом к коже (90°) (см. рис. 3). Приступайте к бритью, осторожно прижимая бритву к лицу. Натягивайте кожу свободной рукой и перемещайте бритву взад и вперед по направлению роста волос. По мере того, как ваша кожа будет привыкать к бритве, вы можете осторожно усилить нажим на кожу. Избыточный нажим на кожу не требуется, так как это не дает улучшения качества бритья.

Тройная бритвенная система

(см. рис. 4)

Тройная бритвенная система (a) включает в себя внутренний триммер, расположенный между 2 сетками (b). Они двигаются вверх-вниз независимо друг от друга, следуя очертаниям Вашего лица.

Внутренний триммер легко захватывает и обрезает более длинные, прилегающие к лицу волосы.

Для влажного бритья

Нанесите тонкий слой пены для бритья на лицо: эта пена будет выполнять смазывающую функцию. Пена для бритья - лучшее средство в сравнении с многими другими (гель, мыло, крем и т.д.). Не наносите пену на лицо толстым слоем, так как это может отрицательно сказаться на эффективности работы бритвы. Если бритвенная головка будет забита пеной, то достаточно прополоскать ее под краном.

Использование

триммера

(см. рис. 5)

Продвиньте переключатель триммера вверх, чтобы открыть триммер.

Поместите триммер под прямым углом к коже и продвигайте бритву вниз, чтобы подравнивать виски/бакенбарды.

Чистка бритвы

(см. рис. 6)

Осторожно - Во избежание поражения электрическим током или получения травм, отсоединяйте шнур питания от бритвы при очистке бритвы водой.

В целях гигиены и обеспечения удобства использования рекомендуется чистить бритву водой и жидким мылом. Регулярная чистка поможет поддерживать бритву в хорошем состоянии, предотвращая появление неприятных запахов или бактерий, а также обеспечит высокую эффективность бритья. Не снимая сетку, намыльте ее мылом.

Включите бритву и промойте сетку водой.

Примерно через 10-20 секунд выключите бритву.

Снимите головку и промойте ее под краном.

Сухой тряпочкой удалите влагу с бритвы и снимите защитный колпачок для того, чтобы сетка полностью высохла.

Чистка щеткой

Сожмите фиксаторы сетки, поднимите её вверх и снимите (см. рис. 8). По одному снимите внутренние лезвия, надёжно захватывая их с двух сторон и вытягивая их из бритвы. Прочистите сетки, корпус бритвы и внутренний триммер с помощью длинной щетки (см. рис. 9). Прочистите внутренние лезвия с

помощью короткой щетки, передвигая ее в направлении, указанном на рис. 10 (A). Не двигайте щетку в направлении, указанном на рис. 10 (B) – это приведет к повреждению внутреннего лезвия и снизит его режущую способность. Не используйте короткую щетку для чистки сетки.

Замена элементов головки бритвы

Для сохранения высокой эффективности бритья рекомендуется производить замену сетки, по крайней мере, ежегодно, а внутренних лезвий - по крайней мере, один раз в 2 года.

Замена сетки

(см. рис. 7)

Чтобы снять сетку, надавите на кнопки снятия сетки и потяните вверх. Чтобы вставить новую сетку, нажимая, перемещайте её вниз, пока она со щелчком не зафиксирована на месте.

Замена внутренних лезвий

(см. рис. 8)

Нажав на фиксаторы бритвенной головки, потяните ее вверх, чтобы снять ее. По одному удалите внутренние лезвия, надёжно захватывая их с обеих сторон и вытягивая вверх из бритвы. Не прикасайтесь к металлическим частям внутренних лезвий.

Чтобы вставить новое внутреннее лезвие, захватите его с обеих сторон и надавите на него вниз,

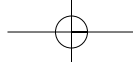

чтобы оно со щелчком зафиксировалось в бритве.

Защита окружающей среды и утилизация использованных материалов

Эта бритва включает в себя никель-металлгидридные батареи.

Выбрасывайте батареи в специально отведенном для этого месте, если это предусмотрено в данной стране.

Снятие встроенной батареи до утилизации бритвы

(см. рис. 11)

ОСТОРОЖНО:

Не пытайтесь заменить батарею для повторного использования бритвы. Это может привести к пожару или поражению электрическим током.

Батарея в данной бритве не предназначена для замены пользователем. Однако батарею могут заменить в уполномоченном сервис-центре.

Порядок действий, описанный ниже, предназначен только для снятия зарядной батареи с целью надлежащей утилизации.

1. Отключите шнур питания от бритвы при снятии батареи.
2. Открутите винт нижней крышки (a).
3. Снимите нижнюю крышку (b).
4. Сдвиньте заднюю панель (c) и снимите ее.

5. Открутите четыре винта корпуса (d).
6. Снимите ручку ножниц (e).
7. Открутите два винта (f).
8. Снимите корпус (g).
9. Поднимите батарею (h) и выньте ее.

Осторожно

- Не производите зарядку бритвы при температуре ниже 0°C или выше 40°C, при высокой влажности в помещении, а также, рядом с источником тепла или под прямыми солнечными лучами.
- Пользуйтесь только входящим в комплект зарядным устройством RE7-38 для зарядки бритвы ES6003/ES6002.
- Полностью просушивайте бритву перед зарядкой.
- При использовании или зарядке, бритва и зарядное устройство могут немного нагреться, но это не является неисправностью.
- Храните зарядное устройство подальше от воды, и дотрагивайтесь до него только сухими руками.
- При отсоединении зарядного устройства от розетки сети переменного тока беритесь за само зарядное устройство; если вы будете тянуть непосредственно за шнур питания, вы можете повредить его.
- Храните зарядное устройство в сухом месте, где оно будет защищено от повреждения.

- Не тяните за шнур питания, не скручивайте и не сгибайте его сильно.
- Не наматывайте шнур питания на прибор.
- Если в шнуре питания будут повреждения, его нельзя будет заменить отдельно. Свяжитесь с уполномоченным сервис-центром.
- В тех случаях, когда при использовании или зарядке бритвы возникают статические помехи из-за работы телевизора, подключите зарядное устройство к другой розетке.
- Не прикасайтесь к краю (металлическая часть) внутреннего лезвия. Несоблюдение данного требования может привести к травмам рук.
- Промывайте бритву под краном. Не мойте бритву в соленой или кипяченой воде. Также запрещается использовать чистящие средства, предназначенные для чистки туалетов, ванн или кухонного оборудования. Не погружайте бритву в воду на длительное время.
- Запрещается протирать любые детали бритвы растворителем, бензином или спиртом. Протирайте их тканью, смоченной в мыльной воде.
- Не разбирайте корпус бритвы, поскольку это может нарушить ее водонепроницаемость.

- Не промывайте бритву водой, если бритва подключена к шнуру питания.
- Держите прибор в недоступном для детей месте.
- Храните инструкцию в надежном месте.

Данное устройство предназначено только для использования в домашних условиях.

Установленный производителем в порядке п. 2 ст.5 Федерального Закона РФ "О защите прав потребителей" срок службы для данного изделия равен 7 годам с даты производства при условии, что изделие используется в строгом соответствии с настоящей инструкцией по эксплуатации и применимыми техническими стандартами.



ME10

Сделано в Китае

Этот прибор предназначен только для домашнего использования.

Панасоник Электрик Воркс Ванбао (Гуанчжоу) Ко., Лтд.

Воздушный акустический шум; в режиме использования бритвы: 64 (дБ(A) re 1рW) в режиме использования ножниц: 65 (дБ(A) re 1рW)

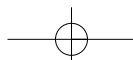
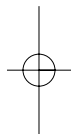

Информация по обращению с отходами для стран, не входящих в Европейский Союз



Действие этого символа распространяется только на Европейский Союз. Если Вы собираетесь выбросить данный продукт, узнайте в местных органах власти или у дилера, как следует поступать с отходами такого типа.

Kullanmadan önce

Bu Islak/Kuru traş makinesi, traş sabunu ile ıslak traş veya kuru traş için kullanılabilir. Bu sugeçirmez traş makinesini banyoda kullanabilir ve suyla temizleyebilirsiniz. Islak traş makinesinin sembolü aşağıda gösterilmektedir. Sembol, makinenin banyoda veya duşta kullanılabileceğini göstermektedir.

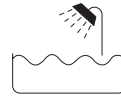

En az üç hafta süreyle sabun köpüğü ile ıslak traşı deneyin ve farkı fark edin. Cildiniz veya sakalınızın herhangi bir yeni traş yöntemine alışması için yaklaşık bir aylık bir süre gerektiğinden, Panasonic Islak/Kuru traş makinesine alışmak için de kısa bir süre geçmesi gerekir.

Parçaların tanımı

(Bkz, şekil 1)

- (A) **Koruyucu kapak**
- (B) **Sistem dış folyosu**
- (C) **Sistem dış folyo ayırma düğmeleri**
- (D) **Folyo çerçevesi**
- (E) **İç bıçaklar**
- (F) **Folyo çerçevesi ayırma butonları**
- (G) **Şarj Durumu Lambası**
- (H) **Açma/Kapama düğmesi**
- (I) **Düzeltilme makinesi**
- (J) **Düzeltilme makinesi kolu**
- (K) **Adaptör**
- (L) **Elektrik kablosu**
- (M) **Temizleme fırçası**
- (N) **Yumuşak çanta**

KULLANMAYA BAŞLAMADAN ÖNCE TÜM TALİMATLARI OKUYUN.

Şarj etme

(Bkz, şekil 2)

Traş makinesini ilk kez şarj ederken veya makine 6 aydan daha uzun bir süre kullanılmadığında, kullanmadan önce en az 16 saat şarj ediniz. Elektrik kablosunu traş makinesine bağlayın ve adaptörü elektrik prizine takın.

Bazı yerlerde, özel bir priz adaptörü gerekebilir.

Traş makinesi şarj edilirken şarj durumu lambası kırmızı yanar. Lamba, elektrik kablosu prizden çıkarılıncaya kadar yanmaya devam eder.

Traş makinesinin çalışma hızı azalıyorsa, makineyi 12 saatte tam olarak şarj edebilirsiniz.

Makineyi, tamamen şarj edildiğinde yaklaşık 14 kez traş olacak kadar kullanabilirsiniz (normal türde bir sakal için traş başına 3 dakika).

Tam olarak şarj edilmese bile, 8 saatlik bir şarj süresi yaklaşık 10 kez traş olmanız için yeterli güç sağlar.

Traş makinenizi kullanırken

Uyarı – Sistem dış folyosu çok incedir ve yanlış şekilde dokunulursa zarar görebilir. Daima her kullanımdan önce folyonun zarar görüp görmediğini kontrol edin. Traş başlığının folyosu veya diğer parçaları zarar görmüşse, yaralanma riskini önlemek için makineyi kullanmayın.

Traş makinesini çalıştırmak için kilitleme düğmesine basın ve Açma/Kapama düğmesini yukarıya kaydırın.

Traş makinesini cildinize doğru açıyla (90°) tutun (Bkz. şek. 3) Yüzünüze hafifçe basınç uygulayarak traş olmaya başlayın. Boştaki elinizle cildinizi gerin ve traş makinesini sakalınızın yönüne doğru ileriye ve geriye hareket ettirin. Cildinizin bu makineye alışması için hafifçe basınç miktarını arttırabilirsiniz. Cildinize fazla basınç uygulamak daha yakın bir traş sağlamaz.

Sistem dış folyosu

(Bkz, şekil 4)

Sistem dış folyosunda 2 folyo (b) arasında bir yarıkli bıçak (a) vardır. Folyolar yüzünüzün dış hatlarını izleyerek bağımsız olarak yukarı ve aşağı hareket eder.

Yarıkli bıçak daha uzun ve yatık duran kılları kolayca yakalar ve keser.

Islak traş için

Kayganlaştırıcı vazifesi gören traş köpüğünü yüzünüze ince bir tabaka halinde sürün. Traş köpüğü diğer traş malzemeleri (jel, sabun, krem, vb.) arasında en uygun olanıdır. Traş performansını etkileyebileceği için traş köpüğünü kalın bir tabaka halinde sürmeyin. Traş başlığı köpük nedeniyle tıkanmışsa, başlığı akan suyun altına tutun.

Düzeltilme makinesinin kullanılması

(Bkz, şekil 5)

Düzeltilme makinesini açmak için düzeltilme makinesi kolunu kaydırın. Düzeltilme makinesini doğru açıyla cildinize temas ettirin ve favorilerinizi düzeltmek için makineyi aşağıya doğru hareket ettirin.

Traş makinenizin temizlenmesi

(Bkz, şekil 6)

Uyarı – Elektrik çarpması ve yaralanma riskini önlemek için, su ile temizlik yapmadan önce elektrik kablosunu makineden çıkarın.

Temizlik ve rahatlık için, makinenizi su ve sıvı el sabunu ile temizlemenizi tavsiye ediyoruz. Makinenizin temizliğinin düzenli yapılması koku ve bakteri oluşumunu önler, kesme performansını korur ve makinenizin iyi durumda kalmasını sağlar.

Sistem dış folyosu yerindeyken, dış folyoya biraz el sabunu sürün.

Traş makinesini açın ve dış folyo üzerine biraz su dökün.

Yaklaşık 10-20 saniye sonra, traş makinesini kapatın.

Folyo çerçevesini çıkarın ve çerçeveyi akan suyun altına tutarak temizleyin.

Kuru bir bezle traş makinesinin nemini alın ve sistem dış folyosunu tamamen kurutmak için koruyucu kapağı çıkarın.

Fırça temizleme

Metal başlığı çıkarmak için metal başlık bırakma düğmelerine basınız ve yukarı kaldırınız (Bkz. şek. 8). Her iki ucundan iyice kavrayarak ve traş makinesinden dışarıya çekerek 1 defada iç bıçakları çıkarın. Dış folyoları, traş makinesinin gövdesini ve düzeltilme makinesini uzun fırça ile temizleyin (Bkz. şek. 9). Şek. 10 (A)'a gösterilen yönde kısa fırçayı hareket ettirerek iç bıçakları temizleyin. İç bıçağa ve bıçağın kesme performansına zarar vereceği için, fırçayı şek. 10 (B)'de gösterilen yönde hareket ettirmeyin. Dış folyoları temizlemek için kısa fırçayı kullanmayın.

Traş başlığı parçalarının değiştirilmesi

Traş makinenizin kesme performansını korumak için sistem dış folyosunu yılda 1 kez ve iç bıçağı her 2 yılda bir kez değiştiriniz tavsiye edilmektedir.

Sistem dış folyosunun değiştirilmesi

(Bkz, şekil 7)

Sistem dış folyo ayırma butonlarını sıkıştırın ve çıkarmak için sistem dış folyosunu yukarıya kaldırın. Sistem dış folyo ayırma butonlarını sıkıştırın ve çıkarmak için sistem dış folyosunu yukarıya kaldırın.

İç bıçakların değiştirilmesi

(Bkz, şekil 8)

Folyo çerçevesi ayırma butonlarını bastırın ve çıkarmak için folyo çerçevesini yukarıya doğru kaldırın.

Her iki ucundan iyice kavrayarak ve traş makinesinden dışarıya çekerek 1 defada iç bıçağı çıkarın.

İç bıçakların metal kısımlarına dokunmayın.

Yeni iç bıçak takmak için, bıçağı her iki ucundan tutun ve traş makinesine yerleşinceye kadar aşağıya doğru bastırın.

Çevrenin korunması ve geri dönüşümlü malzemeler

Bu traş makinesinde Nikel-Metal Hidrat pil bulunmaktadır.

Kullanılmış pilleri, ülkende varsa, resmi olarak belirlenmiş bir yere atın.

Ömrü dolduğunda traş makinesini atmadan önce şarj edilebilir pilin çıkarılması

(Bkz, şekil 11)

UYARI:

Pili traş makinesini tekrar kullanmak amacıyla değiştirmeye çalışmayın. Aksi halde yangın veya elektrik çarpması riskine maruz kalabilirsiniz.

Bu traş makinesinde kullanılan pil tüketiciler tarafından değiştirilemez. Pil ancak yetkili servis merkezi tarafından değiştirilebilir. Aşağıda belirtilen prosedür yalnızca kullanılmış pilin uyun şekilde çöpe atılmaması amacıyla tekrar şarj edilebilir pilin çıkarılması için uygulanır.

1. Pili çıkarırken elektrik kablosunu traş makinesinden sökün.
2. Alt kapak vidasını (a) çıkarın.
3. Alt kapağı (b) çıkarın.
4. Arka paneli (c) kaydırın ve çıkarın.

5. Dört adet muhafaza vidasını (d) çıkarın.
6. Favori düzeltme bıçağı kolunu (e) çıkarın.
7. İki vidayı (f) sökünüz.
8. Muhafazayı (g) çıkarın.
9. Pili (h) kaldırın ve çıkarın.

Uyarı

- Traş makinesini, doğrudan güneş ışığına, ısı kaynağına veya neme maruz kalabileceği yerlerde ve sıcaklığın 0°C (32°F)'nin altında veya 40°C (104°F)'nin üstünde olduğu yerlerde şarj etmeyin.
- ES6003/ES6002 traş makinelerini şarj etmek için sadece makineyle birlikte verilen RE7-38 adaptörü kullanın.
- Şarj etmeden önce traş makinesini tamamen kurulaşın.
- Makine ve adaptör kullanım veya şarj sırasında biraz ısınacaktır ancak bu bir arıza değildir.
- Adaptörü sudan uzak tutun ve yalnızca elleriniz kuruyken dokununuz.
- Prizden çıkarırken adaptörü tutun; elektrik kablosundan çekmek adaptöre zarar verebilir.
- Adaptörü zarar görmeyeceği kuru bir yerde muhafaza edin.
- Elektrik kablosunu çekmeyin, bükmeyin veya eğmeyin.
- Elektrik kablosunu makinenin etrafına sarmayın.
- Elektrik kablosu zarar görürse, yalnızca kablonun değiştirilmesi mümkün değildir.
- Yetkili servis merkezine başvurun.
- Kullanım veya şarj sırasında

televizyondan statik ses yayıldığına, adaptörü farklı bir prize takın.

- İç bıçağın kenarına (metal kısımlarına) dokunmayın. Aksi halde eliniz kesilebilir.
- Traş makinesini musluk suyu altında yıkayın. Tuzlu veya kaynar su kullanmayın. Tuvalet, banyo veya mutfak aletleri için üretilmiş temizlik ürünleri kullanmayın. Traş makinesini uzun süre su altında tutmayın.
- Traş makinesinin herhangi bir parçasını tiner, benzin veya alkol ile ovmayın. Sabunlu suyla nemlendirilmiş bir bez kullanarak temizleyin.
- Makinenin su geçirmez yapısını etkileyebileceğinden muhafazayı makineden çıkarmayın.
- Makine elektriğe bağlıyken suyla temizlemeyin.
- Üniteyi çocuklardan uzak tutunuz.
- Açıklamaları güvenli bir yerde tutunuz.

Bu ürün yalnızca evde kullanılmak üzere tasarlanmıştır.

Airborne Akustik Ses;
traş modunda: 64 (dB(A) re 1pW)
favori düzeltme bıçağı modunda:
65 (dB(A) re 1pW)

Kullanılmayan Elektrikli ve Elektronik Aletlerin Elden Çıkarılmasına İlişkin Bilgi (bireysel kullanıcılar)



Ürünlerde ve/veya ürünle birlikte gelen dokümanlarda yer alan bu simge, ömrü sona ermiş elektrikli ve elektronik ürünlerin genel ev çöpüne karıştırılmaması gerektiğini ifade eder.

Uygun biçimde toplanmaları, işlenmeleri ve geri dönüştürülmeleri için lütfen bu tür ürünleri, bunlar için öngörülen ve ücretsiz olarak kabul edilen toplama noktalarına götürünüz. Ayrıca bazı ülkelerde eski ürününüzü, yeni eşdeğer bir ürün satın aldığınız yerel satıcınıza teslim edebilirsiniz.

Ürünün doğru bir şekilde elden çıkarılması, değerli kaynakları korumaya yardımcı olacak ve yanlış biçimde atık gidermenin insan sağlığına ve çevreye verebileceği olası negatif etkileri önleyecektir. Çevrenizdeki en yakın toplama noktasına ilişkin daha ayrıntılı bilgi almak için lütfen yerel yetkililere başvurun.

Ürünlerin uygun biçimde elden çıkarılmaması durumunda, ilgili ülkenin yasal düzenlemelerine bağlı olarak cezalar uygulanabilir.

Avrupa Birliği dahilindeki kurumsal kullanıcılar için

Elektrikli ve elektronik aletlerinizin elden çıkarmak istiyorsanız, ayrıntılı bilgi için lütfen satıcınıza veya tedarikçinize başvurun.

Avrupa Birliği dışındaki ülkelerde atık gidermeye ilişkin bilgi

Bu simge yalnızca Avrupa Birliği sınırları içerisinde geçerlidir. Bu ürünü elden çıkarmak istiyorsanız, lütfen yerel yetkililere veya satıcınıza başvurun ve uygun atık giderme yöntemi konusunda bilgi alın.

Перед використанням

Ця бритва застосовується як для вологого (з використанням спеціальної піни), так і для сухого гоління. Герметичний корпус бритви дозволяє використовувати її навіть у ванній кімнаті та чистити бритву водою. Наступний символ позначає бритву для вологого гоління. Символ означає, що частина, за яку можна триматись, може використовуватись у ванні або душі.



Вологе гоління з застосуванням спеціальної піни протягом не менш трьох тижнів допоможе Вам відчутти всі переваги гоління придбаною бритвою. Як правило, близько місяця Ваша шкіра й волоссяний покрив обличчя адаптуватимуться до обраного Вами нового способу гоління, отже Вам знадобиться деякий час для того, щоб звикнути до Вашої бритви для вологого і сухого гоління Panasonic.

Позначення компонентів

(див. мал. 1)

- Ⓐ **Захисна кришка**
- Ⓑ **Зовнішнє плівкове покриття системи для гоління**
- Ⓒ **Кнопки розмикання замку кріплення**

зовнішнього плівкового покриття

- Ⓓ **Станіолева рамка**
- Ⓔ **Внутрішні леза**
- Ⓕ **Кнопки визволення станіолевої рамки**
- Ⓖ **Індикаторна лампочка заряджання**
- Ⓗ **Вимикач «Вкл./викл.»**
- Ⓘ **Ніж для підрівнювання**
- Ⓙ **Повзунок ножа для підрівнювання**
- Ⓚ **Адаптер**
- Ⓛ **Шнур живлення**
- Ⓜ **Щітка для чищення**
- Ⓝ **М'який футляр**

ПЕРЕД ВИКОРИСТАННЯМ ПРОЧИТАЙТЕ УСЮ ІНСТРУКЦІЮ.

Зарядка

(див. мал. 2)

Коли Ви заряджаєте бритву вперше або якщо вона не використовувалась більше 6 місяців, заряджайте її перед використанням не менше 16 годин.

Підключіть шнур живлення до бритви та включіть адаптер у розетку мережі перемінного струму.

В деяких регіонах може знадобитися спеціальний штепсельний перехідник.

Під час заряджання бритви індикатор заряджання світиться червоним кольором. Він продовжуватиме світитися, доки

з розетки змінного струму не буде вийнято шнур живлення. Якщо Вам здається, що під час роботи потужність бритви знижується занадто швидко, її можна повністю зарядити протягом 12 годин.

Повністю зарядженого акумулятора вистачає у середньому на 14 голінь (3 хвилини на гоління звичайної бороди).

Якщо бритва заряджалась лише протягом 8 годин, такого неповністю зарядженого акумулятора вистачить приблизно на 10 голінь.

Користування бритвою

Попередження – Зовнішня плівка дуже тонка і при неналежному поводженні з бритвою може бути пошкоджена. Тому перед кожним використанням завжди перевіряйте плівку. Щоб запобігти ушкодженню шкіри, не користуйтеся бритвою, якщо плівка чи інші частини бритвеної голівки пошкоджені.

Натисніть кнопку фіксації перемикача та перемістіть перемикач «Вкл./Викл.» вгору для вмикання бритви.

Тримайте бритву під прямим кутом (90°) до ділянки шкіри, що оброблюється (див. мал. 3). Почніть гоління з легкого

натискання бритвою на поверхню шкіри обличчя. Натягніть шкіру вільною рукою і переміщайте бритву зворотньо-поступальними рухами в напрямку росту волосся. По мірі того, як Ваша шкіра звикатиме до інтенсивності роботи бритви, дозволяється збільшення тиску на шкіру. Зайвий тиск бритви на шкіру обличчя не сприяє підвищенню якості гоління.

Зовнішнє плівкове покриття системи для гоління (див. мал. 4)

Система з плівковим покриттям складається з щілинного леза (а), розташованого між двома плівками (b). Плівки рухаються догори і вниз незалежно одна від одної, повторюючи контури Вашого обличчя.

Щілинне лезо легко знаходить і зрізує довге волосся та волосся, що відросло.

Вологе гоління

Зм'якшіть шкіру нанесеним на обличчя тонким шаром піни для гоління. З усього розмаїття схожих зм'якшувальних засобів (гелі, мило, креми, і т.д.) піна для гоління є найбільш придатною речовиною для застосування в таких цілях. Не рекомендується наносити піну товстим шаром, що може негативно вплинути на якість роботи бритви. У випадку забивання голівки для гоління піною змийте піну під струменем води.

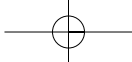

Використання ножа для підрівнювання

(див. мал. 5)

Щоб висунути ніж для підрівнювання, пересуньте повзунки нагору.

Виставте ніж під прямим кутом до ділянки шкіри на скроні, що оброблюється, та переміщайте ніж донизу.

Чищення бритви

(див. мал. 6)

Попередження – Щоб запобігти ураження електричним струмом або травми, перед вологим чищенням від'єднайте від бритви шнур живлення.

Для зручності та з метою досягнення максимального ефекту при чищенні бритви рекомендуємо використовувати рідке мило для рук і воду. Регулярне чищення сприяє утриманню бритви в нормальному робочому стані, запобігає утворенню запаху і розмноженню бактерій, а також забезпечує оптимальну якість гоління.

Нанесіть невелику кількість рідкого мила для рук на зовнішнє плівкове покриття, не знімаючи його з бритви.

Ввімкніть бритву та налейте трохи води на зовнішнє плівкове покриття.

Через приблизно 10-20 секунд вимкніть бритву.

Зніміть станіолеву рамку та промийте її проточною водою. Витріть вологу з бритви сухою тканиною та зніміть захисний ковпачок, щоб дати зовнішньому плівковому покриттю повністю просохнути.

Чищення щіткою

Натисніть на кнопки відмикання захисної рамки з плівкою та підніміть рамку вгору, щоб зняти її (див. мал. 8). По черзі зніміть внутрішні леза, міцно здавивши їх за обидва кінці і потягнувши на себе. Здійсніть чищення зовнішнього плівкового покриття, корпусу бритви і ножа для підрівнювання довгою щіткою (див. мал. 9). Використовуйте коротку щітку для чищення внутрішніх лез, здійснюючи рухи щіткою в напрямку, який показано на мал. 10 (А). Не рухайте щітку в напрямку, який показано на мал. 10 (В), що може привести до псування лез і зниження якості гоління. Не використовуйте коротку щітку для чищення зовнішнього плівкового покриття бритвеної системи.

Заміна компонентів бритвеної голівки

З метою підтримання оптимальних робочих характеристик бритви рекомендовано змінювати зовнішнє плівкове покриття не менш, ніж раз на рік, а внутрішні леза – не менш, ніж раз на 2 роки.

Заміна зовнішнього плівкового покриття

(див. мал. 7)

Стисніть кнопки, що розмикають затвор кріплення зовнішнього плівкового покриття бритвеної системи, зніміть систему. Закріпіть нове плівкове покриття, натиснувши на нього, доки не почуєте клацання.

Заміна внутрішніх лез

(див. мал. 8)

Натисніть кнопки визволення станіолевої рамки та підніміть станіолеву рамку вгору, щоб зняти її. Зніміть внутрішні леза, міцно здавивши їх за обидва кінці і потягнувши на себе.

Не торкайтеся металеві поверхні внутрішніх лез.

По черзі встановіть нові внутрішні леза, утримуючи їх за обидва кінці, і закріпіть їх у бритві, натискаючи на леза, доки не почуєте клацання.

Заходи з охорони навколишнього середовища й утилізації матеріалів

У цій бритві використовуються нікель-метал-гідридні батареї. Переконайтеся, що батареї утилізуються у офіційно призначеному місці, якщо таке місце існує у Вашій країні.

Видалення вбудованої акумуляторної батареї перед утилізацією бритви

(див. мал. 11)

ЗАСТЕРЕЖЕННЯ:

Не намагайтеся замінити акумуляторну батарею з метою подальшого використання бритви. Ви ризикуєте викликати пожежу або ураження електричним струмом.

Акумуляторна батарея, встановлена в цій бритві, не підлягає заміні споживачами. Однак заміну батареї можна здійснити в авторизованому сервісному центрі. Користуйтеся наведеними нижче інструкціями для видалення акумуляторних батарей з метою їхньої належної утилізації. Перед видаленням акумуляторних батарей бритва має бути відключена від мережі живлення!

1. Перед видаленням батареї від'єднайте від бритви шнур живлення.
2. Вигвинтіть гвинт (а) нижньої кришки.
3. Зніміть нижню кришку (b).
4. Змістіть задню панель (c) та зніміть її.
5. Викрутіть чотири гвинти кріплення корпусу (d).
6. Зніміть ручку ножа для підрівнювання (e).
7. Вигвинтіть два гвинта (f).
8. Зніміть батарейний відсік (g).
9. Підніміть батарею (h) та видаліть її.

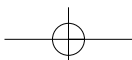

Запобіжні заходи

- Не заряджайте бритву, якщо температура нижча за 0°C (32°F) або вища за 40°C (104°F), в місцях підданих впливу прямих сонячних променів або поблизу джерел тепла або в місцях з підвищеною вологістю.
- Заряджати акумулятор бритви ES6003/ES6002 допускається лише за допомогою зарядного адаптера RE7-38, що входить у комплект відповідної бритви.
- Перед зарядкою бритву повністю висушити.
- Під час роботи або зарядки бритва та адаптер дещо нагріваються, однак це не є несправністю.
- Не допускайте контакту адаптера з водою і беріться за нього лише сухими руками.
- Виймаючи зарядний адаптер з розетки перемінного струму, беріться лише за нього; не тягніть за шнур живлення, тому що так його можна пошкодити.
- Зберігайте зарядний адаптер у сухому місці, де він буде захищеним від пошкодження.
- Не розтягуйте, не скручуйте та не загинайте шнур живлення під гострим кутом.
- Не обмотуйте шнур живлення навколо бритви занадто туго.
- В разі пошкодження неможливо замінити лише шнур живлення. У цьому випадку звертайтеся до авторизованого сервісного центру.

- В разі появи під час роботи або зарядки статичних перешкод телевізійному прийому встроміть адаптер в іншу розетку.
- Не торкайтесь крайки (металевої частини) внутрішнього леза. Недотримання цієї вимоги може призвести до порізів.
- Промивайте бритву водопровідною водою. Не використовуйте мінералізовану чи кип'ячену воду. Не використовуйте миючі засоби, призначені для обробки туалетів, ванних чи кухонних приладів. Не занурюйте бритву у воду на тривалий час.
- Не протирайте компоненти бритви розчинником, бензином чи спиртом. Для чищення бритви використовуйте тканину, змочену в мильній воді.
- Не розбирайте корпус бритви, щоб уникнути його розгерметизації.
- Забороняється вологе чищення бритви, якщо вона з'єднана з шнуром живлення.
- Зберігайте пристрій у недоступному для дітей місці.
- Зберігайте інструкцію у безпечному місці.

Встановлений виробником термін служби (придатності) цього виробу дорівнює 7 рокам з дати виготовлення за умови, що виріб використовується у суворій відповідності до дійсної інструкції

з експлуатації та технічних стандартів, що застосовуються до цього виробу.

Дату виготовлення зазначено на виробі.

Рівень акустичного шуму:
в режимі гоління: 64 (дБ(A)
відносно 1 пВт)
в режимі підрівнювання: 65
(дБ(A) відносно 1 пВт)

Panasonic Electric Works Wanbao (Guangzhou) Co., Ltd.

Wanbao Base Shiguang Road, Panyu District, Guangzhou, Guangdong, 511495 CHINA

Панасонік Електрік Воркс Ванбао (Гуангжоу) Ко., Лтд.

Ванбао Бейз Шигуанг Род, Паню Дистрікт, Гуангжоу, Гуангдонг, 511495, КИТАЙ

Інформація щодо утилізації в країнах, які не входять в Європейський Союз



Даний символ дійсний тільки на території Європейського Союзу. При потребі утилізації даного виробу зверніться до місцевого керівництва або дилера щодо правильного методу її здійснення.