

ПЕРЕД ПЕРВЫМ ВКЛЮЧЕНИЕМ МАШИНЫ ВНИМАТЕЛЬНО ПРОЧИТАЙТЕ ДАННОЕ КРАТКОЕ РУКОВОДСТВО И УКАЗАНИЯ ПО УСТАНОВКЕ МАШИНЫ!

ПАНЕЛЬ УПРАВЛЕНИЯ ЭТОЙ ПОСУДОМОЕЧНОЙ МАШИНЫ ВКЛЮЧАЕТСЯ ПРИ НАЖАТИИ ЛЮБОЙ КНОПКИ КРОМЕ КНОПКИ “ОТМЕНА/ВЫКЛ”. ЕСЛИ НЕ ЗАДАН КАКОЙ-ЛИБО ЦИКЛ МОЙКИ, ПАНЕЛЬ УПРАВЛЕНИЯ АВТОМАТИЧЕСКИ ВЫКЛЮЧАЕТСЯ ЧЕРЕЗ 30 СЕКУНД ДЛЯ ЭКОНОМИИ ЭНЕРГИИ.

ИНДИКАТОР РАБОТЫ
Направленная в пол индикаторная лампочка указывает на работу посудомоечной машины



ДИСПЛЕЙ ДЛИТЕЛЬНОСТИ МОЙКИ
Указывает продолжительность цикла и оставшееся время выполнения программы мойки (ч: мин). При выборе функции “Отсрочка пуска” на нем высвечивается время, оставшееся до начала выполнения программы (h.00), когда остается менее 1 часа (0:min). В случае появления на дисплее сообщения “Fх Ey” см. раздел 9 “Если машина не работает...”.

ИНДИКАТОР НЕХВАТКИ ОПОЛАСКИВАТЕЛЯ
Этот индикатор загорается, когда необходимо добавить ополаскиватель.



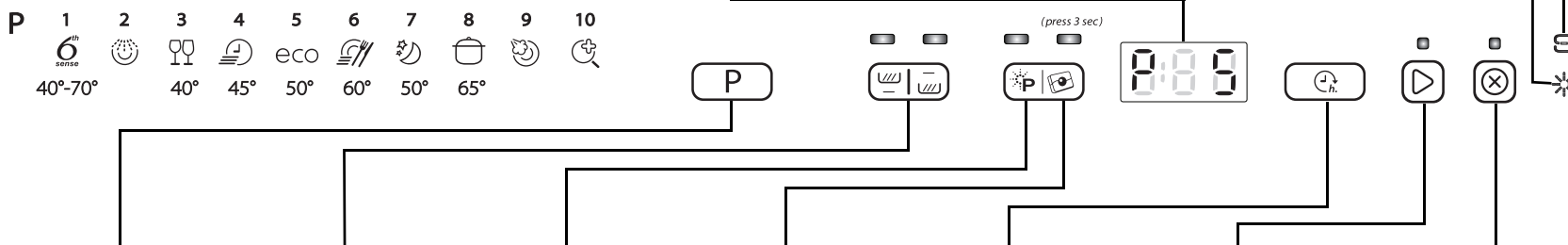

ИНДИКАТОР НЕХВАТКИ СОЛИ
Этот индикатор загорается, когда необходимо добавить соль.

5019 300 02425



КНОПКА ВЫБОРА ПРОГРАММЫ
Нажимайте кнопку “P” до тех пор, пока на дисплее не появится номер выбранной программы (P1...Px): см. “Таблицу программ на следующей странице.”

MULTIZONE
Эта функция позволяет выбирать зоны мойки. Нажмите (несколько раз) эту кнопку для выбора зон(ы) мойки:

-  обеих корзин
-  только нижней корзины
-  только верхней корзины (включая корзину для столовых приборов)
-  - при этом загорается индикатор









POWER CLEAN
Благодаря дополнительному мощному форсункам эта дополнительная функция обеспечивает подачу более интенсивных струй воды на посуду, находящуюся в специально предназначенной для этого части нижней корзины. Ее рекомендуется применять для мойки кастрюль и сковород (см. стр. 7). Нажмите эту кнопку для включения дополнительной опции Power Clean (при этом загорится соответствующий индикатор). Чтобы обеспечить наилучшее качество очистки и оптимизацию ресурсов в случае, если функция Power Clean не требуется, отключите ее.

ЗАДАНИЕ ТИПА МОЮЩЕГО СРЕДСТВА
Эта настройка позволяет оптимизировать цикл мойки в соответствии с типом применяемого моющего средства. Нажмите кнопку “Таблетка” и держите ее нажатой в течение 3 секунд (пока не загорится соответствующий индикатор), если вы используете комбинированные таблетированные моющие средства (ополаскиватель, соль и моющее средство в 1 таблетке). Если вы используете порошковое или жидкое моющее средство, индикатор “Таблетка” на панели управления не должен гореть.

КНОПКА ФУНКЦИИ “ОТСРОЧКА ПУСКА”
Несколько раз нажмите эту кнопку для задания отсрочки начала выполнения выбранной программы. Отсрочка может быть задана в диапазоне от 1 до 24 часов. При каждом нажатии кнопки показания индикатора отсрочки пуска увеличиваются на один час; после 24 нумерация вновь начинается с 00. Затем нажмите кнопку “ПУСК”. Процесс мытья посуды начинается по истечении заданного времени.

КНОПКА “ПУСК/ВОЗОБНОВЛЕНИЕ РАБОТЫ”
Эта кнопка служит для запуска выбранной программы: индикатор этой кнопки загорается во время работы и гаснет по окончании программы. Если во время выполнения цикла открыть дверцу, выполнение программы временно прерывается, и машина встает в паузу: при этом мигает индикатор “Пуск”. Для возобновления выполнения цикла нажмите кнопку “Пуск” и в течение 3 секунд закройте дверцу.

КНОПКА “ОТМЕНА/ВЫКЛ”
Эта кнопка служит для выключения панели управления. При ее нажатии во время выполнения какой-либо программы эта программа отменяется и в течение 1 минуты (дисплей показывает 0:01) выполняется слив воды. При нажатии этой кнопки при выключенной машине выполняется слив остатков воды (этот процесс длится 1 минуту).

| Таблица программ | | | | Доступные дополнительные функции | Рекомендации по загрузке | Моющее средство | Расход | | | Фаза сушки |
|------------------|---|------------------------------|--------|--|---|--|--|------|----------------------|---------------------|
| Программы | | Температура | Иконка | | | | л | кВтч | Минуты ¹⁾ | |
| P1 |  6th Sense Power Clean | | | 40-70°C | | Отсрочка пуска Multizone Power Clean | Используйте для посуды обычной степени загрязнения с засохшими остатками пищи. Датчики определяют степень загрязнения посуды и соответственно отрегулируют программу. Пока датчик определяет степень загрязнения посуды, на дисплее появляется анимация и происходит обновление продолжительности цикла мойки. Эта программа автоматически активирует опцию PowerClean. Для деактивации нажмите кнопку "Power Clean" на панели управления. | X | 7-14 | 1,00-1,65 |
| P2 |  Предварительная мойка | мойка в холодной воде | | Отсрочка пуска Multizone | Посуда, которая должна мыться позднее | — | 4,0 | 0,03 | 14 | НЕТ |
| P3 |  Мойка хрупкой посуды | 40°C | | Отсрочка пуска Multizone | Посуда с невысокой степенью загрязнения, в частности, стаканы и чашки. | X | 10,0 | 0,85 | 100 | Малая интенсивность |
| P4 |  Быстрая мойка | 45°C | | Отсрочка пуска Multizone | Посуда с небольшой степенью загрязнения без сухих остатков пищи. | X | 11,0 | 0,80 | 30 | НЕТ |
| P5 |  Эко²⁾ | 50°C | | Отсрочка пуска Multizone Power Clean | Посуда с обычной степенью загрязнения. Энергосберегающая программа. | X | 11,5 | 0,93 | 240 | Полная |
| P6 |  Быстрая ежедневная мойка | 60°C | | Отсрочка пуска Multizone | Посуда с обычной степенью загрязнения. | X | 10,0 | 1,30 | 80 | Полная |
| P7 |  Тихий режим | 50°C | | Отсрочка пуска Multizone | Посуда с обычной степенью загрязнения; мойка выполняется бережно и бесшумно благодаря низкому давлению разбрызгивания воды (39 дБА). | X | 13,0 | 1,20 | 290 | Малая интенсивность |
| P8 |  Интенсивная мойка | 65°C | | Отсрочка пуска Multizone Power Clean | Рекомендуемая программа для мойки очень грязной посуды, наиболее подходящая для мойки сковородок и кастрюль. | X | 14,0 | 1,60 | 145 | Полная |
| P9 |  Паровая мойка | | | Отсрочка пуска Multizone Power Clean | Программа с паровой обработкой для сильно загрязненной посуды, кастрюль и сковородок. Замачивание и предварительная мойка вручную не требуются. | X | 14,0 | 1,70 | 180 | Полная |
| P10 |  Гигиеническая обработка³⁾ | | | Отсрочка пуска Multizone Power Clean | Посуда с обычной и сильной степенью загрязнения, с дополнительной антибактериальной мойкой. В случае прерывания программы (например, вследствие открывания дверцы) дезинфицирующее действие не гарантируется. | X | 13,0 | 1,50 | 118 | Полная |

1) Данные программ получены в соответствии с Европейским стандартом EN 50242, при нормальных условиях (без опции) и могут варьироваться в зависимости от условий. Для программ с датчиком разница во времени может доходить до 20 минут ввиду выполнения автоматической калибровки системы.

2) Эталонная программа для получения данных об энергопотреблении согласно положениям стандарта EN 50242. - Примечания для испытательных лабораторий: за подробной информацией об условиях проведения сравнительных испытаний EN при стандартной загрузке и других испытаний обращаться по следующему электронному адресу: "nk_customer@whirlpool.com".

3) Дезинфицирующее действие проверено Институтом Пастера в г. Лилль, Франция, в соответствии со стандартом NF EN 13697 от ноября 2001 г.

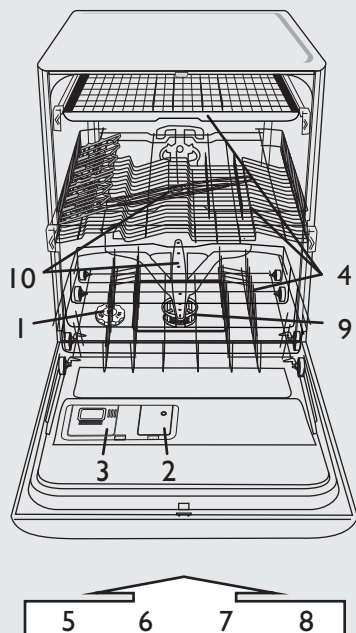

- 1 - Емкость для соли
- 2 - Дозатор ополаскивателя
- 3 - Дозатор моющего средства
- 4 - Корзины для посуды
- 5,6,7,8 - Кнопки дополнительных функций на панели управления
- 9 - Фильтры
- 10 - Разбрызгиватели

Уровень жесткости воды следует задавать только перед первой мойкой или в случае изменения жесткости водопроводной воды

i Заводская установка жесткости воды соответствует средней жесткости (уровень 4)

! При использовании таблетированных моющих средств с солью, тем не менее, следует отдельно добавлять соль, т.к. применения одних таких средств недостаточно для смягчения жесткой воды.

! При первом использовании машины емкость для соли следует заполнить независимо от уровня жесткости воды (см. ниже шаг 1 "Ежедневные проверки").

- Одновременно нажмите и держите нажатыми кнопки "Выбор программы" и "Отмена/Выкл" в течение минимум 3 секунд.
- Заданная величина жесткости выводится на дисплей.
- Для увеличения уровня жесткости нажимайте кнопку "Выбор программы". Уровень жесткости задается в диапазоне значений от 1 до 7 (после достижения уровня 7 при следующем нажатии кнопки вновь будет задан уровень 1).
- Для сохранения вновь заданного значения подождите 30 секунд (по их истечении панель управления выключится) или нажмите кнопку "Пуск/Возобновление работы".

| 1. Чтобы узнать жесткость воды в вашем районе, обратитесь в местную службу водоснабжения. | | 2. ...введите это значение, как указано выше | | Рекомендуемое моющее средство | | |
|---|---------------------------|--|------------------------|---|--|--|
| Немецкий стандарт "dH" | Французский стандарт "fH" | Английский стандарт "eH" | Уровень жесткости воды | Введенное значение жесткости выводится на дисплей | Гель или порошок (ополаскиватель и соль) | Таблетки |
| 0 - 5 | 0 - 9 | 0 - 6,3 | Мягкая | 1 | перейдите к шагу 1 (см. "Ежедневные проверки") | если вода является ЖЕСТКОЙ, необходимо добавить дополнительное количество соли (перейдите к шагу 1, "Ежедневные проверки") |
| 6 - 10 | 10 - 18 | 7 - 12,6 | Средняя | 2 | | |
| 11 - 15 | 19 - 27 | 13,3 - 18,9 | Средняя | 3 | | |
| 16 - 21 | 28 - 37 | 19,6 - 25,9 | Средней жесткости | 4 | | |
| 22 - 28 | 38 - 50 | 26,6 - 35 | Жесткая | 5 | | |
| 29 - 35 | 51 - 63 | 35,7 - 44,1 | Очень жесткая | 6 | | |
| 36 - 50 | 64 - 90 | 44,8 - 62,4 | Крайне жесткая | 7 | | |

Заполнение емкости для соли - Удаление накипи (не требуется, если жесткость воды соответствует категории "мягкая")

Ежедневные проверки

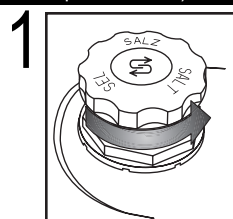

Визуальный индикатор (в зависимости от модели). Откройте крышку.

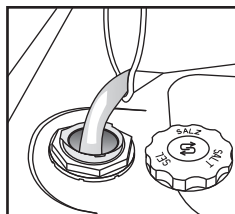

Только перед первой мойкой заполните емкость для соли водой. не кладите моющее средство! мин. 0,8 кг / макс. 1 кг

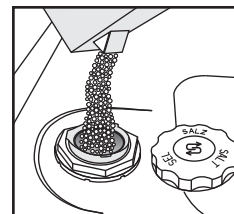

Заполните емкость солью (ни в коем случае не кладите моющее средство!) мин. 0,8 кг / макс. 1 кг

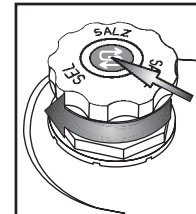

Закрутите крышку. Остатки соли вокруг крышки необходимо удалить. В крышку некоторых емкостей для соли встроен индикатор уровня (см. ниже описание проверки уровня).

! **Сразу же после внесения соли запустите какую-либо программу мойки** (программы "Предварительная мойка" недостаточно). Вытекающий солевой раствор или кристаллы соли могут вызвать сильную коррозию, приводящую к неустраняемым повреждениям деталей из нержавеющей стали. Фирма отклоняет любые претензии, которые могут быть предъявлены в этой связи.

(зависит от модели прибора)

| | | |
|---|--|---|
| <p>i Индикатор уровня соли может продолжать гореть после выполнения нескольких циклов мойки. Если жесткость воды соответствует категории "мягкая", засыпать соль не требуется.</p> | <p>Индикатор уровня соли на панели управления</p> <p>▶ Индикатор загорается, когда НЕОБХОДИМО ДОБАВИТЬ СОЛЬ.</p> | <p>Индикатор уровня соли, встроенный в крышку емкости для соли</p> <p>▶ зеленое свечение: ОК</p> <p>▶ бесцветное свечение: НЕОБХОДИМО ДОБАВИТЬ</p> |
|---|--|---|

Добавление ополаскивателя (не требуется при использовании таблетированных моющих средств). Регулировка дозировки ополаскивателя **Ежедневные проверки**

2

Визуальный индикатор

При необходимости откройте крышку В (нажмите соответствующую кнопку).

Добавьте ополаскиватель до макс. отметки ~150 мл

Дозировка ополаскивателя может быть различной в зависимости от типа применяемого моющего средства. Чем меньше установка, тем меньше дозировка ополаскивателя (заводская установка: положение 4). Нажмите на кнопку, чтобы открыть крышку В. С помощью монеты или другого подобного предмета установите указатель (стрелку) на нужное положение. После изменения установки снова закройте крышку.

CLICK!

(зависит от модели прибора)

| | | |
|--|--|--|
| <p>i Индикатор указывает на уровень ополаскивателя в дозаторе.</p> | <p>Индикатор уровня ополаскивателя на панели управления</p> <p>▶ Индикатор загорается, когда НЕОБХОДИМО ДОБАВИТЬ ОПОЛАСКИВАТЕЛЬ.</p> | <p>Индикатор уровня ополаскивателя на дозаторе</p> <p>▶ темный: ОК бесцветное свечение: НЕОБХОДИМО ДОБАВИТЬ</p> |
| <p>! Пользуйтесь только теми ополаскивателями, которые пригодны для посудомоечных машин. Если ополаскиватель случайно прольется, немедленно вытрите его. Это необходимо для предотвращения излишнего пенообразования, которое может привести к неверной работе машины.</p> | | |
| <p>i Если на посуде остаются полосы: установите указатель дозатора на меньшую величину (1-3) Если посуда недостаточно высушена, установите указатель дозатора на большую величину (5-6). Сушка пластиковой посуды в посудомоечной машине затруднена, и добиться идеального результата нельзя даже с помощью установки более высокого уровня дозировки ополаскивателя.</p> | | |
| <p>i Моющие средства с ополаскивателем дают эффект только в программах с большой продолжительностью. При их использовании в коротких программах на посуде может оставаться моющее средство (в этом случае используйте порошковые моющие средства). Моющие средства с ополаскивателем имеют тенденцию к чрезмерному пенообразованию</p> | | |

Добавка моющего средства - Используйте только моющие средства, специально предназначенные для посудомоечных машин, в соответствии с указаниями изготовителя. **Ежедневная эксплуатация**

3

Откройте крышку А (нажмите на кнопку).

Загрузите моющее средство: **таблетки / порошок / жидкое средство** в большое отделение. Изучите рекомендации изготовителя, приведенные на упаковке моющего средства.

Закройте крышку, нажав на специальные планки на ней.

CLICK!

Используйте только одну таблетку на каждый цикл мойки; помещайте ее только в дозатор моющего средства.

Возможно использование любых таблетированных моющих средств, но при применении таблеток типа "2 в 1" добавление соли обязательно.

Таблетки некоторых типов могут неполностью растворяться во время коротких циклов (Быстрая мойка; Мойка хрупкой посуды; Мойка вручную); чтобы облегчить процесс растворения и мойки, поместите таблетку в нижнюю часть емкости.

4

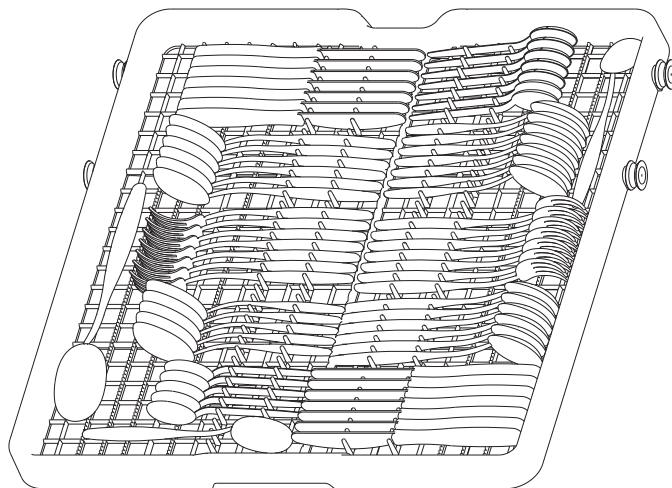

Загрузите столовые приборы так, чтобы их ручки были зафиксированы в стержнях.

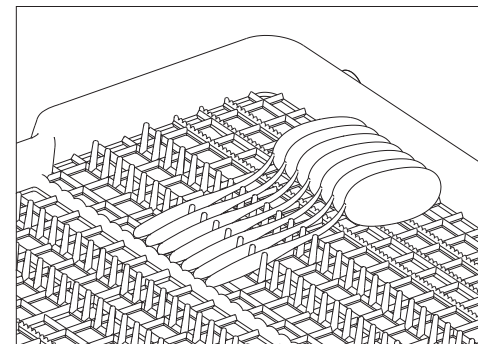

Ножи или столовые приборы с большими ручками можно загрузить так, чтобы их головная часть была зафиксирована в стержнях.

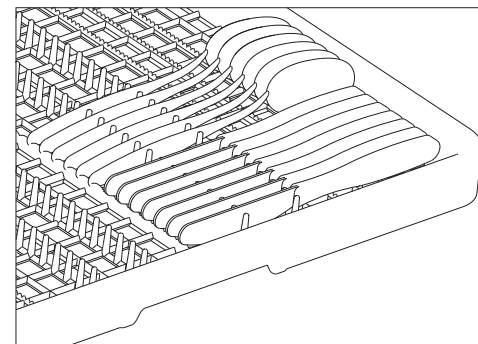

Как снять корзину для столовых приборов (при наличии) - Иногда целесообразно снимать корзину для столовых приборов, чтобы можно было поместить в верхнюю корзину бокалы на длинных ножках.

- Откройте два стопора (**D**), чтобы извлечь корзину. При установленной на своем месте корзине для столовых приборов стопоры должны быть всегда в закрытом положении.

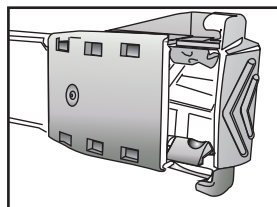

D - СТОПОРЫ ЗАКРЫТЫ

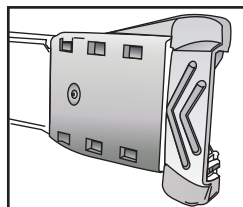

D - СТОПОРЫ ОТКРЫТЫ

4

В верхнюю корзину вы можете загрузить стаканы, бокалы, чашки, миски, а на правой стороне корзины вы можете загрузить десертные тарелки. Складные створки (А) в открытом положении позволяют загрузить бокалы на длинных ножках, длинные столовые приборы или кофейные чашки.

Держатели тарелок (В) могут быть откинuty вниз для того, чтобы в корзине можно было разместить миски.

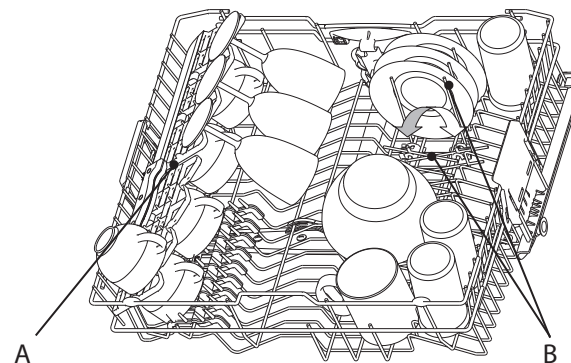
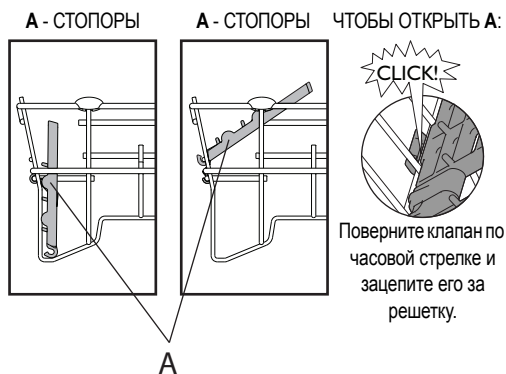

Вы можете загрузить в верхнюю корзину посуду диаметром до 20 см ТОЛЬКО, если корзина находится в нижнем положении (как отрегулировать положение верхней корзины, см. ниже).

Как отрегулировать высоту верхней корзины (при наличии) - иногда целесообразно поднимать верхнюю корзину, чтобы увеличить объем нижней корзины, или опускать ее, чтобы можно было поместить в нее бокалы на длинных ножках.

- Возьмитесь за обе боковые ручки (С), выдвиньте их (они должны быть на одном уровне) и поднимите или опустите верхнюю корзину.

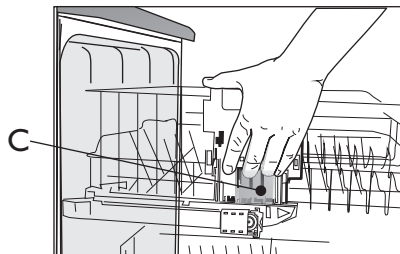

Как снять верхнюю корзину (при наличии) - Иногда целесообразно снимать верхнюю корзину, чтобы можно было поместить в нижнюю корзину объемные громоздкие предметы.

Откройте два стопора (D), чтобы извлечь корзину. При установленной на своем месте верхней корзине стопоры должны быть всегда в закрытом положении.

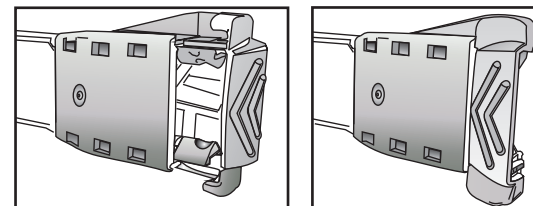

D - СТОПОРЫ ЗАКРЫТЫ D - СТОПОРЫ ОТКРЫТЫ

4

В нижнюю корзину можно загрузить тарелки и чашки. **Вертикальные держатели тарелок (E)** могут быть откиннуты вниз для того, чтобы увеличить объем корзины для загрузки чашек.

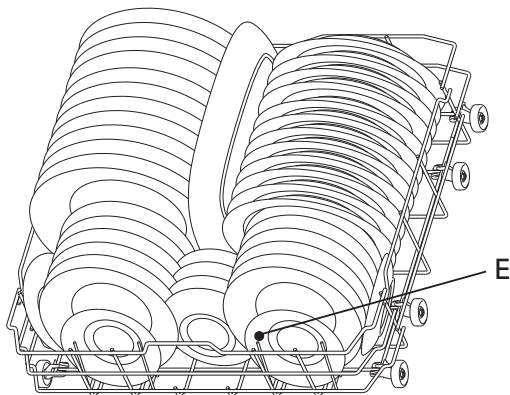

При выборе функции "Половинная загрузка/Multizone" в нижнюю корзину можно поместить **корзину для столовых приборов - F**.

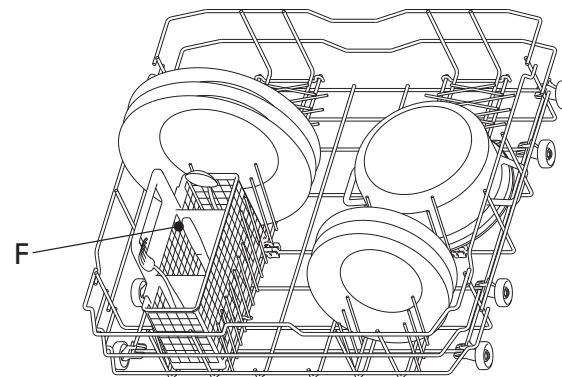

Благодаря дополнительным форсункам, расположенным в задней части машины, при использовании функции Power Clean выполняется более интенсивная мойка сильно загрязненной посуды.

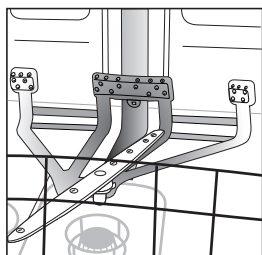

Использование функции Power Clean

1. Приготовьте место для посуды, мойка которой будет вестись с помощью функции PowerClean (G), опустив вниз задние держатели тарелок для того, чтобы позволить загрузку кастрюль.
2. Разместите в зоне PowerClean кастрюли и сковороды, установив их вертикально под наклоном. **Кастрюли должны быть наклонены в сторону форсунок разбрызгивателей.**

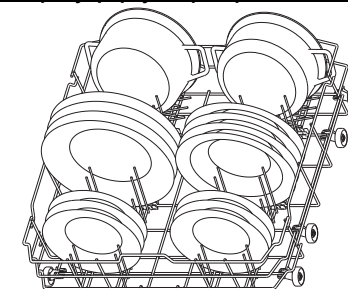
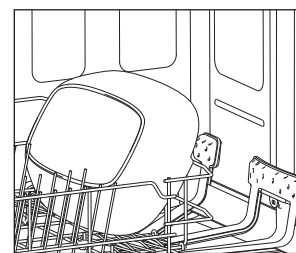
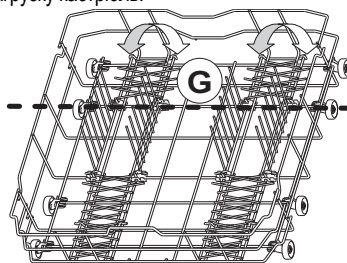

Размещайте посуду так, чтобы внутри нее не могла оставаться вода, а разбрызгиватели могли свободно вращаться. Мойте в посудомоечной машине только посуду, пригодную для машинной мойки. Не мойте в посудомоечной машине деревянные, алюминиевые и оловянные принадлежности, серебряные столовые приборы, тарелки с декором (неэмалированные). Посуду (тарелки, блюда, кастрюли) следует размещать в корзине таким образом, чтобы с нее могла сливаться вода!

5

Включение машины. Нажмите любую кнопку (кроме кнопки "Отмена/Выкл") для включения панели управления и начала задания программы.

RU -7

Выберите программу

6

Описание программ

В разделе "Таблица программ" дано описание всех возможных программ. Доступные для вашей машины программы могут быть заданы с панели управления (см. стр. 1).



Выбирайте программу в соответствии с прилагаемой таблицей программ (стр. 2). Продолжительность программ зависит от условий окружающей среды у вас дома, например, температуры, давления и т.д.

Цикл мойки

7

Дверца машины должна быть закрыта, а кран подачи воды - открыт

Прерывание программы (например, если вы хотите добавить в машину посуду):

- Осторожно откройте дверцу (при этом выполнение программы будет приостановлено, и машина встанет в паузу) и добавьте посуду, (помните, что при открытии дверцы может вырваться ГОРЯЧИЙ пар!).
- Нажмите кнопку "Пуск" и закройте дверцу в течение 3 секунд для возобновления выполнения цикла (оно возобновится с того места, на котором было прервано).

Отмена текущей программы:

- Откройте дверцу, нажмите кнопку "Отмена/Выкл" и снова закройте дверцу.
- (В течение максимум 1 минуты будет выполняться слив воды, затем машина выключится).

Изменение текущей программы:

- Откройте дверцу, нажмите кнопку "Отмена/Выкл" для отмены текущей программы и закройте дверцу.
- (В течение максимум 1 минуты будет выполняться слив воды, затем машина выключится).
- Откройте дверцу и нажмите любую кнопку (кроме кнопки "Отмена/Выкл") для включения машины.
- Выберите новую программу.
- Нажмите кнопку "Пуск" и закройте дверцу в течение 3 секунд.

Выключение машины. Все в порядке...

8

По окончании программы машина автоматически переходит в режим ожидания. При этом все индикаторы гаснут. Будьте осторожны, открывая дверцу: из нее может вырваться горячий пар! Разгружайте машину, начиная с нижней корзины, во избежание стекания оставшихся капель воды на расположенную ниже посуду.



Результат сушки можно улучшить, если перед тем, как вынимать из машины посуду, оставить дверцу открытой на короткое время для того, чтобы пар вышел, и посуда высохла лучше. Нижняя часть столешницы кухонной мебели должна быть защищена (см. инструкции по монтажу).

Чистка и уход

9

Фильтры

Проверьте состояние фильтров и, при необходимости, прочистите их.

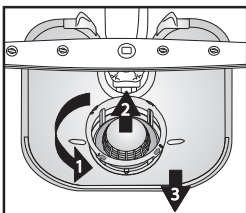

Выкрутите микрофильтр (1), снимите его (2) и мелкосетчатый фильтр (3)...

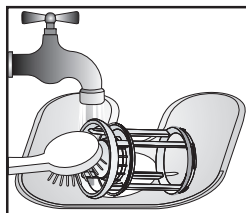

Промойте под проточной водой ...

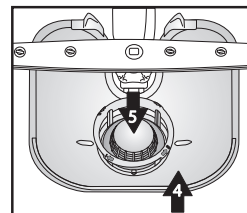

Установите на место

Закрутите микрофильтр на место ДО ОТМЕТКИ!

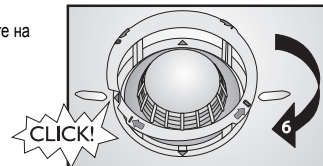

Самостоятельное устранение простых неисправностей...

10

Разбрызгиватели

Устраните засорения/накипь.

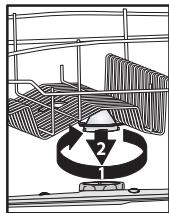

Открутите и снимите верхний разбрызгиватель...

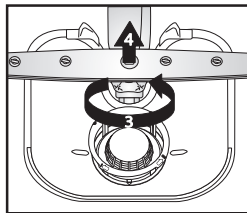

Открутите и снимите нижний разбрызгиватель...

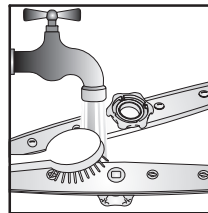

Промойте форсунки под проточной водой (при необходимости прочистите отверстия с помощью зубочистки) ...

Установите на место и плотно закрутите верхний и нижний разбрызгиватели.

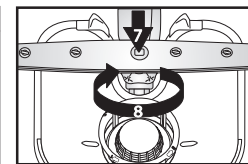
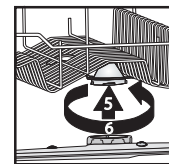



Прежде чем обращаться в сервисный центр в случае неисправности, попробуйте устранить ее самостоятельно, выполнив следующие проверки. Следующие меры позволяют устранить большую часть неисправностей и быстро восстановить нормальную работу машины.

Отображение неисправностей на дисплее:

Номер функции “F”x – мигает

Номер ошибки “E”y – мигает

пауза 0,5 с

| Машина... | Возможные причины... | Способы устранения... |
|---|---|---|
| ...не работает/не запускается | <ul style="list-style-type: none"> - Машина должна быть включена. - Дверца посудомоечной машины не закрыта. - Включена дополнительная функция “Отсрочка пуска”. | <ul style="list-style-type: none"> - Проверьте предохранитель на распределительном щитке вашей квартиры и наличие напряжения в сети. - Проверьте, закрыта ли дверца посудомоечной машины. - Проверьте, не включена ли функция “Отсрочка пуска” (если таковая имеется). Если данная функция включена, машина запустится только по истечении заданного времени. Если необходимо, выполните сброс машины нажатием кнопки “Отмена” или запустите цикл без отсрочки нажатием кнопки “Пуск”. |
| ...на дисплее высвечивается код ошибки “F6 E2” | <ul style="list-style-type: none"> - Кран подачи воды закрыт. - Перегнут наливной шланг или засорены впускные фильтры. | <ul style="list-style-type: none"> - Кран подачи воды должен быть открыт. - Наливной шланг не должен быть перегнут, а соответствующий впускной фильтр в ниппеле крана подачи воды не должен быть забит. |
| ...на дисплее высвечивается код ошибки “F6 E7” или “F6 E1” | <ul style="list-style-type: none"> - Слишком низкое давление воды. - Перегнут наливной шланг или засорены впускные фильтры. | <ul style="list-style-type: none"> - Кран подачи воды должен быть полностью открыт (минимальный расход: 0,5 литров в минуту). - Наливной шланг не должен быть перегнут, а соответствующий впускной фильтр в ниппеле крана подачи воды не должен быть засорен. |
| ...на дисплее высвечивается код ошибки “F6 E3”/преждевременное окончание программы мойки (посуда остается грязной и мокрой) | <ul style="list-style-type: none"> - Засорены или забиты фильтры. - Слишком мало воды в системе машины. - Неправильно смонтирован сливной шланг. - Много пены в машине. | <ul style="list-style-type: none"> - Фильтры не должны быть засорены или забиты. - Объемные предметы (например, миски и чашки) необходимо укладывать в корзину вверх дном. - Сливной шланг должен быть смонтирован надлежащим образом (для машин, устанавливаемых на возвышении, оставляйте не менее 200–400 мм от нижнего края машины) – см. указания по установке машины. - Повторите без моющего средства или дождитесь исчезновения пены. |
| ...на дисплее высвечивается код ошибки “F8 E1” | <ul style="list-style-type: none"> - Засорены фильтры. - Перегнут сливной шланг. - Закрыто соединительное отверстие сифонного шланга. | <ul style="list-style-type: none"> - Прочистите фильтры. - Сливной шланг не должен быть перегнут. - Необходимо снять диск, закрывающий соединительное отверстие сифонного шланга. |

После выполнения указанных операций необходимо выполнить сброс сигнала ошибки. После этого в большинстве случаев неполадки прекращаются.

- Сброс:**
- ➔ Нажмите кнопку “Отмена/Выкл.”.
 - ➔ Закройте дверцу.
 - ➔ В течение максимум 1 минуты будет выполняться автоматический слив воды.
 - ➔ Теперь машина готова к повторному запуску.

Если машина не работает...

| Посуда и столовые приборы... | Возможные причины... | Способы устранения... |
|--|--|--|
| ...вымывты не очень хорошо/на них имеются остатки пищи | - Слишком малое расстояние между предметами посуды (неверное расположение посуды большого размера в корзине). | - Располагайте посуду так, чтобы предметы не соприкасались друг с другом. Объемные предметы (например, миски и чашки) необходимо укладывать в корзину вверх дном. |
| | - Слишком малое количество моющего средства; слишком старое или хранившееся в неправильных условиях моющее средство. | - При необходимости используйте большее количество моющего средства, соблюдая указания изготовителя. Храните моющее средство в сухом месте и в течение не слишком продолжительного времени. |
| | - Слишком низкая температура для мойки сильно загрязненной посуды. | - Для мойки очень грязной посуды следует выбирать программу с более высокой температурой (см. таблицу программ в разделе "Описание" на стр. 2). |
| | - Одновременная загрузка посуды в нижнюю и верхнюю корзину при использовании дополнительной функции "Половинная загрузка/Multizone". | - Выбирая дополнительную функцию "Половинная загрузка/Multizone" (если таковая имеется), помните о том, что для повышения интенсивности мойки и получения хороших результатов посуду следует загружать только в верхнюю или только в нижнюю корзину. |
| | - Частое использование программы "Эко 50°C". | - В случае частого использования программы "Эко 50°C" (при наличии) периодически следует выбирать программу "Интенсивная 65°C" (при наличии). |
| | - Засорены разбрызгиватели; засорены или неправильно установлены фильтры. | - Разбрызгиватели не должны быть забиты; фильтры не должны быть загрязнены и должны быть установлены надлежащим образом (см. на стр. 8 раздел "Чистка и уход"). |
| | - Разбрызгиватели заблокированы посудой или столовыми приборами. | - Разбрызгиватели должны свободно вращаться и не встречать препятствий со стороны посуды. |
| ...горит индикатор нехватки соли | - Использование таблетированных моющих средств с мягкой водой. | - Выберите дополнительную функцию "Таблетка"; если эта дополнительная функция недоступна, включение индикатора нехватки соли вполне нормально. |
| ...покрыты налетом: остатки регенерирующей соли | - Слишком жесткая вода. | - В районах с высокой степенью жесткости воды необходимо увеличить дозировку регенерирующей соли (см. "Задание величины жесткости воды" на стр. 3). |
| | - Открыта крышка емкости для соли. | - Закройте надлежащим образом крышку емкости для соли. |
| | - Недостаточное количество ополаскивателя. | - В случае использования комбинированных моющих средств попробуйте добавить ополаскиватель. |
| ...не высохли | - Пластиковая посуда сохнет долго. | - Синтетические материалы плохо поддаются сушке; если после окончания цикла остается влага, оботрите посуду насухо. |
| | - Чистая посуда надолго оставлена в машине после окончания цикла (например, при использовании функции "Отсрочка пуска"). | - В этом случае наличие капель воды на посуде и стенках машины вполне нормально. Попробуйте открывать дверцу машины за 5 минут до того, как вынимать из нее посуду. |
| | - Неправильное размещение посуды в корзине. | - Размещайте посуду так, чтобы в ее полостях не оставалась вода. |
| | - Неверная дозировка ополаскивателя. | - Увеличьте дозировку ополаскивателя (см. "Добавление ополаскивателя" на стр. 4). |
| | - Выбрана программа быстрой мойки. | - Программа быстрой мойки 40°C/45°C предназначена для мойки слабозагрязненной посуды. При ее использовании для мойки большого количества посуды со средней/высокой степенью загрязнения посуда может не высохнуть полностью. В таком случае выберите программу со стандартной продолжительностью. Результат сушки можно улучшить, если по окончании программы мойки оставить дверцу машины открытой на 15 минут перед тем, как вынимать из нее посуду. |

Если машина не работает...

| Посуда и столовые приборы... | Возможные причины... | Способы устранения... |
|--|---|---|
| ...имеют после мойки обесцвеченные пластмассовые части | - Томатный/морковный сок. | - Некоторые продукты, например, томатное пюре, могут вызывать обесцвечивание пластмассовых частей. В таком случае рекомендуется использовать порошковое моющее средство, т.к. оно допускает небольшое увеличение дозировки для отбеливания. Следует использовать программы с более высокой температурой мойки. |
| ...мутные стаканы и т.д. | - Посуда, непригодная для машинной мойки (фарфоровая). | - Мойте в посудомоечной машине только посуду, пригодную для машинной мойки. |
| ...удаляемый налет на стаканах | - Использование неверной программы для мойки стаканов. | - Предметы посуды не должны соприкасаться друг с другом. Не размещайте стаканы в корзине так, чтобы они касались друг друга. Используйте программу, подходящую для мойки стаканов. |
| ...посуда не блестит | - Посуда (фарфоровая) непригодна для машинной мойки. | - Некоторые типы посуды непригодны для машинной мойки. |
| ...не поддающийся удалению налет на стаканах | - Эффект "радуги". | - Это явление является необратимым. На будущее рекомендуем: <ul style="list-style-type: none"> - Измените настройку системы смягчения воды. - Будьте внимательны – следуйте рекомендациям по дозировке моющих средств. - При использовании таблетированных моющих средств придерживайтесь рекомендаций изготовителей. |
| ...чайные чашки темнеют, и это потемнение не исчезает после мойки в посудомоечной машине | - Неизвестны. | - Это неизбежное явление. Кофеин приводит к необратимому изменению цвета. |
| ...пятна ржавчины | - Не использовалась программа с предварительной мойкой. | - Остатки продуктов, содержащих соль или кислоты, могут приводить к образованию пятен ржавчины даже на столовых приборах из нержавеющей стали. Поэтому, если мытье посуды будет выполняться позже, всегда используйте программу "Предварительная мойка". |
| ...другие пятна | - Слишком низкая дозировка ополаскивателя. | - При наличии пятен увеличьте дозировку ополаскивателя (см. "Добавление ополаскивателя" на стр. 4). - В случае использования комбинированных моющих средств попробуйте добавить ополаскиватель. |
| ...полосы | - Слишком большая дозировка ополаскивателя. | - При наличии полос уменьшите дозировку ополаскивателя (см. "Добавление ополаскивателя" на стр. 4). - При использовании комбинированных моющих средств, уже содержащих ополаскиватель, не добавляйте другого ополаскивателя. |
| ...пенообразование | - Неверная дозировка моющего средства/ополаскивателя. | - Используйте только необходимое количество моющего средства/ополаскивателя; в противном случае возможно усиленное пенообразование. |

Если после проведения вышеуказанных проверок неполадки не прекращаются, выключите машину, отсоедините ее от сети и закройте кран подачи воды. Затем обратитесь в сервисный центр (см. гарантийный талон).

Прежде чем обращаться в сервисный центр, подготовьте следующие данные:

- описание неисправности,
- тип и модель посудомоечной машины,
- сервисный код (номер, указанный на табличке технического обслуживания, приклеенной с внутренней стороны дверцы справа):

Service: 0000 000 00000 00 0000 000000



Меры предосторожности и общие рекомендации

1. Упаковка

Упаковка изготовлена из материала, на 100% пригодного для вторичной переработки и обозначенного соответствующим символом .

2. Снятие упаковки и проверка содержимого

Сняв упаковку, убедитесь, что посудомоечная машина не была повреждена во время транспортировки и ее дверца закрывается надлежащим образом. В случае сомнений обратитесь к квалифицированному мастеру или к продавцу.

3. Перед первым использованием посудомоечной машины

- Машина предназначена для работы в диапазоне температур от 5°C до 45°C.
- Данная посудомоечная машина была испытана на заводе-изготовителе с целью проверки ее функционирования. Небольшие капли/пятна от воды, оставшиеся в машине после данных испытаний, исчезнут при первой мойке.

4. Экономия воды и электроэнергии

- Не ополаскивайте посуду под краном.
- Загружайте машину полностью либо выбирайте функцию "Половинная загрузка/Multizone" (если таковая имеется).
- Если у вас имеются экологические источники энергии, такие как солнечные батареи отопления, тепловые насосы или централизованная система отопления, посудомоечную машину можно подключить к трубопроводу горячей воды с температурой не выше 60°C. Правильно подберите наливной шланг (он должен иметь маркировку "70°C Max" или "90°C Max").

5. Безопасность детей

- Храните упаковочные материалы от машины вне досягаемости детей.
- Не разрешайте детям играть с посудомоечной машиной.
- Храните моющее средство, ополаскиватель и регенерирующую соль вне досягаемости детей.

6. Указания по технике безопасности

- Данная машина не предназначена для эксплуатации детьми и лицами с ограниченными возможностями, кроме случаев, когда они находятся под надлежащим присмотром лица, отвечающего за безопасное пользование машиной.
- Не используйте машину на открытом воздухе.
- Не храните вблизи посудомоечной машины воспламеняющиеся материалы.
- Находящаяся в посудомоечной машине вода непригодна для питья.
- Не кладите в посудомоечную машину растворители: **опасность взрыва!**
- Будьте осторожны, когда открыта дверца: **о нее можно споткнуться!**
- Открытая дверца рассчитана только на вес выдвинутой корзины с посудой. Не кладите на открытую дверцу посторонние предметы, не садитесь и не вставайте на нее.
- Острые предметы, которыми можно пораниться (например, ножи), следует класть в корзину для столовых приборов острием вниз. Длинные столовые приборы следует размещать в верхней корзине в горизонтальном положении таким образом, чтобы их острие было обращено внутрь машины.

- Прежде чем приступить к любой операции по чистке и уходу за машиной, выньте вилку сетевого шнура из розетки и закройте кран подачи воды; выполните эти же действия при возникновении любой неисправности.
- Ремонт и технические доработки машины должны выполняться исключительно квалифицированными специалистами.

7. Морозоустойчивость

При установке машины в помещении, подверженном воздействию низких температур, из нее следует полностью слить воду. Закройте кран подачи воды, отсоедините наливной и сливной шланги, а затем подождите, пока из машины не сольется вся вода. Проследите, чтобы в емкости для соли находилось не менее 1 кг растворенной регенерирующей соли: это необходимо для защиты машины от воздействия температур до -20°C. При возобновлении программы может отображаться сообщение об ошибке (см. стр. 9).

"F6 E2" – машину следует выдержать при температуре не менее 5°C в течение как минимум 24 часов. После устранения этих неисправностей необходимо выполнить СБРОС (см. раздел "Если машина не работает...").

8. Утилизация

- Машина изготовлена из материалов, пригодных для вторичной переработки. При сдаче машины в лом придерживайтесь местных правил по переработке отходов. Обрежьте сетевой шнур, чтобы предотвратить возможность ее использования. Во избежание возникновения опасных ситуаций (например, опасности удушья) для детей, сломайте замок дверцы, чтобы ее нельзя было закрыть.
- Данное изделие промаркировано в соответствии с Европейской директивой 2002/96/EC по утилизации электрического и электронного оборудования (WEEE). Обеспечивая надлежащую утилизацию изделия, потребитель способствует предотвращению возможного негативного воздействия на окружающую среду и здоровье людей. Ненадлежащая утилизация изделия такого типа совместно с бытовыми отходами может негативно сказаться на окружающей среде. Символ



на самом изделии или сопроводительной документации указывает, что при утилизации данного изделия с ним нельзя обращаться как с обычными бытовыми отходами. Вместо этого, его следует сдать в соответствующий пункт приемки электрического и электронного оборудования для последующей утилизации. Сдача в лом должна производиться в соответствии с местными экологическими правилами утилизации отходов. За более подробной информацией о правилах обращения с такими изделиями, их утилизации и переработки обращайтесь в местные органы власти, в службу по утилизации отходов или в магазин, в котором приобретено данное изделие.

Заявление о соответствии ЕС

Данное изделие сконструировано, изготовлено и реализовано в соответствии со следующими Директивами ЕС:

CE 2006/95/CE, 89/336/CE, 93/68/CE и 2002/95/CE (Директива об ограничении использования опасных веществ).

Объем загрузки: 14 стандартных комплектов посуды.

Гарантия аннулируется, если причиной неисправности явилась неправильная эксплуатация изделия.

Мы оставляем за собой право на технические доработки.

RU -12-