

**ЗАО «ЗУБР ОВК» РОССИЯ, 141002, Московская область, г. Мытищи 2, а/я 36**

Производитель оставляет за собой право вносить изменения в характеристики изделия без предварительного уведомления. Приведенные иллюстрации не являются обязательными. Ответственность за опечатки исключается.

**«ЗУБР ОВК» ЖШҚ РЕСЕЙ, Мәскеу облысы, Мытищи қаласы 2, п/ж 36**

Өндіруші алдынала ескертусіз құралдың мінездемесіне өзгертулерді қабылдауға құқылы. Көрсетілген суретте міндетті болып табылмайды. Жазбадағы жіберілген қателіктер жауапкершілікке тартылмайды

[www.zubr.ru](http://www.zubr.ru)

Версия: 300914

## Руководство по эксплуатации

# Электрический плиткорез

ЗЭП-600С | ЗЭП-800С | ЗЭП-1100С

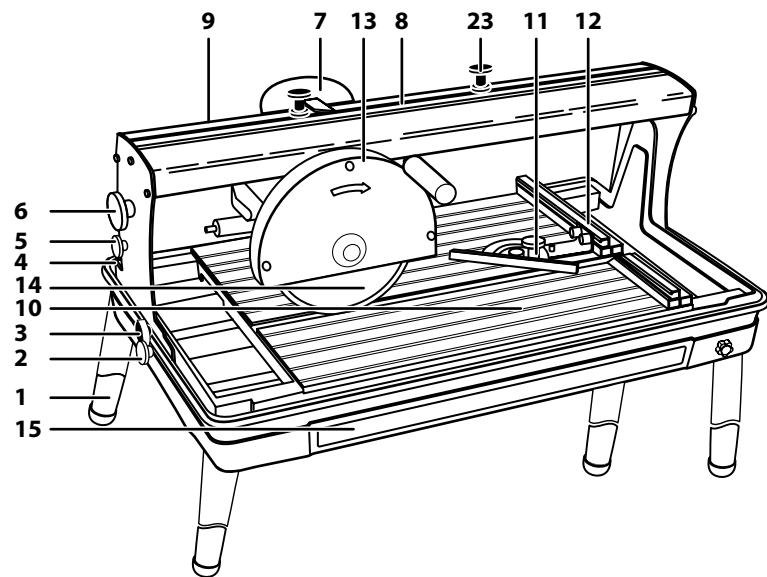

**Уважаемый покупатель!**

При покупке изделия:

- ▶ требуйте проверки его исправности путем пробного включения, а также комплектности согласно комплекту поставки;
- ▶ убедитесь, что гарантийный талон оформлен должным образом и содержит дату продажи, штамп магазина и подпись продавца.

Перед первым включением изделия внимательно изучите настоящее руководство по эксплуатации и строго выполняйте содержащиеся в нем требования. Только так Вы сможете научиться правильно обращаться с изделием и избежите ошибок и опасных ситуаций. Храните данное руководство в течение всего срока службы Вашего изделия.

**Помните!** Изделие является источником повышенной травматической опасности.

## Назначение и область применения

Плиткорез электрический предназначен для резки всех видов натуральной и искусственной плитки (облицовочной, напольной, тротуарной и др.), кроме асбестосодержащей.

Внимательно прочитайте настоящее Руководство по эксплуатации и Приложение «Основные инструкции по безопасности». Только так Вы сможете научиться правильно обращаться с инструментом и избежите ошибок и опасных ситуаций.

Плиткорез предназначен для непродолжительных работ при нагрузках средней интенсивности, в районах с умеренным климатом в условиях окружающей среды, с характерной температурой от +1°C до +40°C, относительной влажностью воздуха не более 80% и отсутствием прямого воздействия атмосферных осадков и чрезмерной запыленностью воздуха.

Изделие соответствует требованиям:

- ▶ Технического регламента Таможенного союза ТР ТС 004 / 2011 «О безопасности низковольтного оборудования» ст. 4, абзацы 1-5, 9, ТР ТС 020/2011 «Электромагнитная совместимость технических средств» ст. 4, абзацы 2, 3.

Настоящее руководство содержит самые полные сведения и требования, необходимые и достаточные для надежной, эффективной и безопасной эксплуатации изделия.

В связи с постоянной деятельностью по усовершенствованию изделия, изготовитель оставляет за собой право вносить в его конструкцию незначительные изменения, не отраженные в настоящем руководстве и не влияющие на эффективную и безопасную работу изделия.

### **▲ ВНИМАНИЕ**

**Применение изделия в промышленных и промышленных объемах, в условиях высокой интенсивности работ и сверхтяжелых нагрузок, снижает срок службы инструмента.**

## Технические характеристики

Артикул	ЗЭП-600С	ЗЭП-800С	ЗЭП-1100С
Напряжение сети питания, В/Гц	220/50		
Номинальная потребляемая мощность, Вт	600	800	1100
Частота вращения на холостом ходу, об/мин	2950		
Размеры диска			
▶ наружный диаметр диска, мм	180	200	250
▶ посадочный диаметр, мм	25.4	25.4	25.4
Угол резания:			
▶ прямой, град	90°		
▶ косой, град	45°		
▶ наклонный, град	до 45°		
Глубина пропила при 90/45°, мм	25/15	33/25	62/48
Максимальная длина реза, мм	420	535	600
Размер стола, мм	500x385	785x385	660x510
Водяное охлаждение места реза	есть		
Уровень звукового давления (к=3), дБ	101.3	101.7	102.2
Уровень звуковой мощности (к=3), дБ	112.6	112.9	113.3
Среднеквадратичное виброускорение (к=1,5), м/с <sup>2</sup>	–	–	–
Класс безопасности по ГОСТ 12.2.007.0-75	I класс		
Масса, кг	26.5	30	49.8
Срок службы, лет	5		

## Комплект поставки

Плиткорез электрический	1 шт.
Ножки	4 шт.
Крепеж	1 компл.
Основание	1 шт.
Поддон	1 шт.*
Насос	1 шт.
Диск (установлен)	1 шт.
Регулируемый упор	1 шт.
Ключ гаечный	2 шт.
Ключ имбусовый	1 шт.*
Инструкции по безопасности	1 экз.
Руководство по эксплуатации	1 экз.

\* - кроме ЗЭП-1100С

## **▲ ВНИМАНИЕ**

Убедитесь в отсутствии видимых механических повреждений изделия и принадлежностей, которые могли возникнуть при транспортировке.



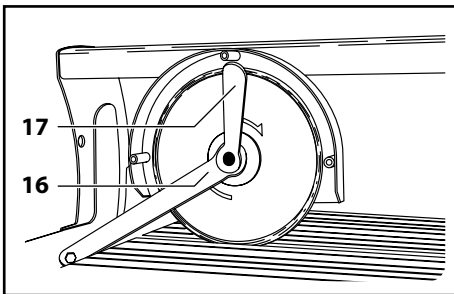

- ▶ снимите кожух **13** диска, отвернув винты его крепления;
- ▶ удерживая вал прилагаемым ключом **17**, ключом **16** отверните болт крепления диска. Снимите наружный фланец и заменяемый диск;
- ▶ установите на шпindel новый диск или соответствующий предстоящей работе;

**Примечание!** Направление вращения диска (указано на самом диске) должно совпадать с направлением вращения шпинделя (указано на защитном кожухе **13**).

- ▶ установите болт и, с помощью ключей, **КРЕПКО** затяните прижимную гайку;
- ▶ установите на место кожух **13**.

### ⚠ ВНИМАНИЕ

Убедитесь в правильности установки диска – он должен свободно проворачиваться от руки, не касаясь неподвижных частей изделия.

Установите (при необходимости) на рабочий стол транспортер **11**, закрепив винтами **21** его кронштейн на направляющей с правой стороны рабочего стола.

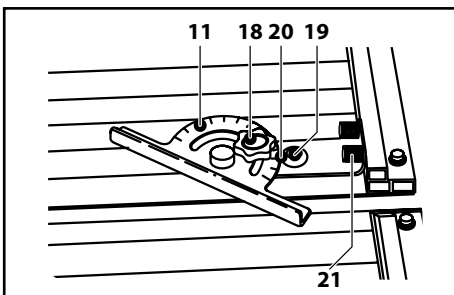

## Подготовка к работе

На Вашем изделии установлен стандартный диск. При необходимости установки диска, соответствующего предстоящей работе, замените диск согласно разделу Сборка.

Регулировка ширины реза:

- ▶ отпустите винты **21** фиксации кронштейна транспорта;
- ▶ по шкале рабочего стола установите ребро транспорта в соответствии с шириной отпиливаемой части;
- ▶ затяните винты **21**.

При необходимости косого пиления, отпустите винт **18** транспорта, установите необходимый угол и затяните винт фиксации.

При необходимости пиления заготовки с наклоном под углом до 45 градусов:

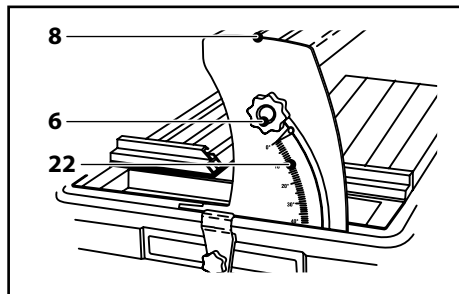

- ▶ отпустите винты-барашки **6** фиксации наклона головки диска (с обеих сторон направляющей **8**);
- ▶ установите по шкале **22** (на левой стойке направляющей **8**) указателя требуемый угол распила;
- ▶ зафиксируйте наклон диска винтами **6**.

При необходимости ограничения длины пропила выполните следующие действия:

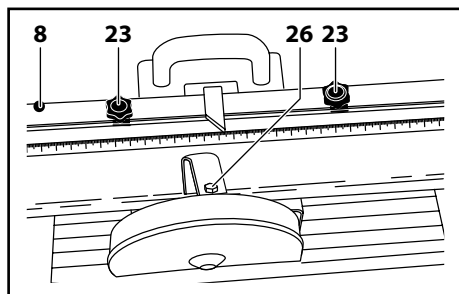

заполняется сервисным центром  
заполняется сервисным центром  
казмет қорсету орталығымен толтырылады

D

Дата приема  
Дата приёму  
Қабылдау уақыты  
Дата выдачи  
Дата выдачі  
Берілген уақыты  
Особые отметки  
Особливi вiдмiтки  
Айырмаша белгiлер

M.П.

**ОТРИВНОЙ ТАЛОН  
ВІДРИВНИЙ ТАЛОН  
ЎЗБЕЛИ ТАЛОН**

**D**

Изделие \_\_\_\_\_  
Виріб \_\_\_\_\_  
Құрал \_\_\_\_\_

Дата продажи \_\_\_\_\_  
Дата продажу \_\_\_\_\_  
Сату уақыты \_\_\_\_\_

Дата приема \_\_\_\_\_  
Дата приёму \_\_\_\_\_  
Қабылдау уақыты \_\_\_\_\_

Дата выдачи \_\_\_\_\_  
Дата выдачі \_\_\_\_\_  
Берілген уақыты \_\_\_\_\_

Клиент \_\_\_\_\_  
Клієнт \_\_\_\_\_  
Тапсырыскер \_\_\_\_\_

заполняется сервисным центром  
заполняется сервисным центром  
казмет қорсету орталығымен толтырылады

E

Дата приема  
Дата приёму  
Қабылдау уақыты  
Дата выдачи  
Дата выдачі  
Берілген уақыты  
Особые отметки  
Особливi вiдмiтки  
Айырмаша белгiлер

M.П.

**ОТРИВНОЙ ТАЛОН  
ВІДРИВНИЙ ТАЛОН  
ЎЗБЕЛИ ТАЛОН**

**E**

Изделие \_\_\_\_\_  
Виріб \_\_\_\_\_  
Құрал \_\_\_\_\_

Дата продажи \_\_\_\_\_  
Дата продажу \_\_\_\_\_  
Сату уақыты \_\_\_\_\_

Дата приема \_\_\_\_\_  
Дата приёму \_\_\_\_\_  
Қабылдау уақыты \_\_\_\_\_

Дата выдачи \_\_\_\_\_  
Дата выдачі \_\_\_\_\_  
Берілген уақыты \_\_\_\_\_

Клиент \_\_\_\_\_  
Клієнт \_\_\_\_\_  
Тапсырыскер \_\_\_\_\_

заполняется сервисным центром  
заполняется сервисным центром  
казмет қорсету орталығымен толтырылады

F

Дата приема  
Дата приёму  
Қабылдау уақыты  
Дата выдачи  
Дата выдачі  
Берілген уақыты  
Особые отметки  
Особливi вiдмiтки  
Айырмаша белгiлер

M.П.

**ОТРИВНОЙ ТАЛОН  
ВІДРИВНИЙ ТАЛОН  
ЎЗБЕЛИ ТАЛОН**

**F**

Изделие \_\_\_\_\_  
Виріб \_\_\_\_\_  
Құрал \_\_\_\_\_

Дата продажи \_\_\_\_\_  
Дата продажу \_\_\_\_\_  
Сату уақыты \_\_\_\_\_

Дата приема \_\_\_\_\_  
Дата приёму \_\_\_\_\_  
Қабылдау уақыты \_\_\_\_\_

Дата выдачи \_\_\_\_\_  
Дата выдачі \_\_\_\_\_  
Берілген уақыты \_\_\_\_\_

Клиент \_\_\_\_\_  
Клієнт \_\_\_\_\_  
Тапсырыскер \_\_\_\_\_

заполняется сервисным центром  
заповнюється сервісним центром  
кызмет көрсету орталыгымен толтырылады

Сервисный центр  
Сервісний центр  
Кызмет көрсету орталыгы

Мастер  
Майстер  
Шебер \_\_\_\_\_  
фамилия / прізвище / теги

Код неисправности  
Код несправності  
Жарамсыздық коды

**М.П.**  
сервисного центра  
сервісного центру  
кызмет көрсету орталыгынын

заполняется сервисным центром  
заповнюється сервісним центром  
кызмет көрсету орталыгымен толтырылады

Сервисный центр  
Сервісний центр  
Кызмет көрсету орталыгы

Мастер  
Майстер  
Шебер \_\_\_\_\_  
фамилия / прізвище / теги

Код неисправности  
Код несправності  
Жарамсыздық коды

**М.П.**  
сервисного центра  
сервісного центру  
кызмет көрсету орталыгынын

заполняется сервисным центром  
заповнюється сервісним центром  
кызмет көрсету орталыгымен толтырылады

Сервисный центр  
Сервісний центр  
Кызмет көрсету орталыгы

Мастер  
Майстер  
Шебер \_\_\_\_\_  
фамилия / прізвище / теги

Код неисправности  
Код несправності  
Жарамсыздық коды

**М.П.**  
сервисного центра  
сервісного центру  
кызмет көрсету орталыгынын

- ▶ отпустите винты-барашки **23** ограничителей хода головки диска;
- ▶ отрегулируйте их положение в соответствии с необходимой длиной пропила;
- ▶ зафиксируйте положение ограничителей, затянув винты-барашки.

При необходимости пиления плитки 60x60 см (только для ЗЭП-1100С) выполните следующие действия:

- ▶ отпустите болт **26** и, придерживая головку за рукоятку, дайте ей подняться;
- ▶ далее, при пилении, сначала опустите до конца головку, затем начинайте протяжку диска.

Заполните поддон **4** водой так, чтобы заборная часть насоса была полностью погружена в воду.

**Примечание!** Насос включается в работу автоматически и в отсутствие расхода воды может выйти из строя. Кроме того, при резании плитки образуется пыль в больших количествах, которая в отсутствие смачивания места реза может привести к попаданию пыли в органы дыхания и глаза.

Подготовьтесь к работе:

- ▶ приготовьте и наденьте средства защиты (очки, перчатки, наушники);
- ▶ приготовьте обрабатываемую заготовку и убедитесь в соответствии ее параметров (размеров, толщины) максимально допустимым для Вашего изделия;
- ▶ примите меры, чтобы исключить отвисание (вызывает неровное отламывание или травмы при падении) надрезанной заготовки;
- ▶ убедитесь, что диск надежно закреплен на валу и не заблокирован;
- ▶ уберите ключи и другие предметы от вращающихся частей изделия.

## Порядок работы

Подключите изделие к электрической сети.

Отведите головку диска в крайнее заднее положение и убедитесь, что диск не касается заготовки.

Включение изделия осуществляется нажатием на кнопку «I» выключателя **9** (на головке диска).

**Примечание!** Выключатель изделия – электромагнитного типа. При пропадании напряжения сети и последующем его появлении изделие не

включится самостоятельно. Для включения изделия в этом случае повторно нажмите кнопку «I».

**Примечание!** Перед началом работы дождитесь полной раскрутки диска.

Положите заготовку на рабочий стол, зафиксировав ее упором в правый край стола и ребро транспорта.

Для реза используйте скольжение головки диска.

### **⚠ ВНИМАНИЕ**

**При резе всегда КРЕПКО удерживайте заготовку.**

При работе с изделием следите за оборотами двигателя. Падение оборотов на 20% и более свидетельствует о перегрузке. В этом случае необходимо снизить усилие подачи диска.

При работе с изделием следите за уровнем воды в поддоне и доливайте по мере необходимости.

По окончании работы выключите изделие, нажав кнопку «0» выключателя. Отключите изделие от сети.

### **⚠ ВНИМАНИЕ**

**Во время работы диск нагревается. Не прикасайтесь к нему сразу же по окончании пиления и до полного его остывания.**

Тщательно удалите все отходы с рабочего стола и из-под защитного кожуха.

### **⚠ ВНИМАНИЕ**

**Во избежание травм и повреждений не удаляйте отходы руками. Используйте щетку.**

## Периодическое обслуживание

### **⚠ ВНИМАНИЕ**

**Все работы по сборке, замене и регулировке производите только при отключенном от сети изделии.**

В процессе эксплуатации периодически требуется:

а) замена воды и очистка поддона от накопившихся продуктов реза;

б) замена (по мере износа) алмазного диска. Для этого выполните действия согласно разделу Сборка;

в) юстировка указателя угла наклона диска.  
Для этого:

- ▶ отпустите винт-барашек **6** фиксации наклона головки диска;
- ▶ с помощью угольника установите прямой угол между плоскостью диска и поверхностью рабочего стола;
- ▶ проверьте показания указателя шкалы **22** (под винтом **6**). При отличии его показаний от нуля, отпустите винт крепления указателя и, отрегулировав его положение, затяните винт.

в) юстировка указателя упора углового.  
Для этого:

- ▶ отпустите винт фиксации упора **18**;
- ▶ с помощью угольника установите прямой угол между плоскостью упора и продольным пазом рабочего стола;
- ▶ проверьте показания указателя **20** транспорта. При отличии его показаний от 90 градусов, отпустите винт **19** крепления указателя и, отрегулировав его положение, затяните винт.

## Рекомендации по эксплуатации

Перед началом работы убедитесь в отсутствии видимых механических повреждений изделия и диска. Диск с трещинами, сколами и иными повреждениями следует немедленно заменить.

### ▲ ВНИМАНИЕ

**Во избежание травм оператора и повреждения изделия ЗАПРЕЩАЕТСЯ эксплуатация изделия с имеющим повреждения диском.**

Убедитесь, что напряжение Вашей сети соответствует номинальному напряжению изделия.

Включайте изделие в сеть только когда Вы готовы к работе.

Перед первым использованием или после долгого перерыва включите изделие без нагрузки и дайте поработать 20–30 секунд. Если в это время Вы услышите посторонний шум, почувствуете повышенную вибрацию или запах гари, выключите изделие, отсоедините кабель питания от сети и установите причину этого явления. Не включайте изделие, прежде чем будет найдена и устранена причина неисправности.

Обеспечьте хорошие освещение и порядок на рабочем месте – недостаточное освещение и посторонние предметы могут привести к повреждениям и травмам.

Во избежание несчастных случаев, каждый раз перед включением изделия убедитесь, что:

- ▶ диск надежно закреплен на валу и не проворачивается;
- ▶ Вы убрали все ключи и посторонние предметы от вращающихся частей изделия и из зоны работы.

По электробезопасности изделие соответствует I классу защиты от поражения электрическим током, т.е. должно быть заземлено (для этого ввилке предусмотрены заземляющие контакты). Запрещается переделывать вилку, если она не подходит к Вашей розетке. Вместо этого квалифицированный электрик должен установить соответствующую розетку.

Изделие предназначено для установки **ТОЛЬКО** алмазных кругов.

**НЕ УСТАНАВЛИВАЙТЕ** на изделие иные расходные инструменты (пильные, абразивные и проч. диски). **НЕ ПРИМЕНЯЙТЕ** расходный инструмент, который не соответствует техническим характеристикам данного изделия (в частности, по частоте вращения, наружному или посадочному диаметру). **НЕ ИСПОЛЬЗУЙТЕ** инструмент сильно изношенный или с видимыми механическими повреждениями (сколы, трещины).

Изделие **НЕ ПРЕДНАЗНАЧЕНО** для пиления заготовок из дерева и его производных (фанеры, ДСП, ДВП, МДФ, ламинированных панелей и проч.), а также металла и пластика. В противном случае возможно возгорание продуктов реза или самой заготовки, а также повреждение изделия.

Перед включением убедитесь, что диск не касается поверхности заготовки.

Перед отрезанием запустите изделие на холостом ходу и убедитесь в отсутствии биения диска.

Во избежание травм, при работе изделия **НИ В КОЕМ СЛУЧАЕ** не помещайте руки в область резания.

Будьте внимательными при разрезании больших, очень маленьких или неудобных заготовок. Используйте дополнительные опорные поверхности при разрезании длинных заготовок, так как отрезанная часть заготовки может опрокинуться с рабочего стола.

**НИ В КОЕМ СЛУЧАЕ** не пилите:

- ▶ незафиксированные заготовки;
- ▶ заготовки, размеры которых не позволяют их удерживать;

А

заполняется сервисным центром  
заполняется сервисным центром  
казмет корсету оргалыгамен толтырылады

Дата приема  
Дата приёму  
Қабылдау уақыты

Дата выдачи  
Дата вилачі  
Берілген уақыты

Особые отметки  
Особливі відмітки  
Айырықша белгілер

М.П.

**ОТРИВНОЙ ТАЛОН  
ВІДРИВНИЙ ТАЛОН  
ЎЗБЕЛІ ТАЛОН**

Изделие  
Виріб  
Құрал

Дата продажи  
Дата продажу  
Сату уақыты

Дата приема  
Дата приёму  
Қабылдау уақыты

Дата выдачи  
Дата вилачі  
Берілген уақыты

Клиент  
Клієнт  
Тапсырыскер

В

заполняется сервисным центром  
заполняется сервисным центром  
казмет корсету оргалыгамен толтырылады

Дата приема  
Дата приёму  
Қабылдау уақыты

Дата выдачи  
Дата вилачі  
Берілген уақыты

Особые отметки  
Особливі відмітки  
Айырықша белгілер

М.П.

**ОТРИВНОЙ ТАЛОН  
ВІДРИВНИЙ ТАЛОН  
ЎЗБЕЛІ ТАЛОН**

Изделие  
Виріб  
Құрал

Дата продажи  
Дата продажу  
Сату уақыты

Дата приема  
Дата приёму  
Қабылдау уақыты

Дата выдачи  
Дата вилачі  
Берілген уақыты

Клиент  
Клієнт  
Тапсырыскер

С

заполняется сервисным центром  
заполняется сервисным центром  
казмет корсету оргалыгамен толтырылады

Дата приема  
Дата приёму  
Қабылдау уақыты

Дата выдачи  
Дата вилачі  
Берілген уақыты

Особые отметки  
Особливі відмітки  
Айырықша белгілер

М.П.

**ОТРИВНОЙ ТАЛОН  
ВІДРИВНИЙ ТАЛОН  
ЎЗБЕЛІ ТАЛОН**

Изделие  
Виріб  
Құрал

Дата продажи  
Дата продажу  
Сату уақыты

Дата приема  
Дата приёму  
Қабылдау уақыты

Дата выдачи  
Дата вилачі  
Берілген уақыты

Клиент  
Клієнт  
Тапсырыскер



## Сведения о приемке и упаковке

Изделие изготовлено и принято в соответствии с требованиями технических условий производителя и признан годным к эксплуатации. Изделие упаковано согласно требованиям технических условий производителя.

Дата выпуска	(число, месяц, год) См. также последние 4 цифры серийного номера (в формате ммгг)
--------------	--------------------------------------------------------------------------------------

## Гарантийный талон

Изделие Виріб Құрал			
Модель Өрнек Модель		№ изделия № Виробу Құрал №	
Торговая организация Торгівельна організація Сауда мекемесі			
Дата продажи Дата продажу Сату уақыты			

Изделие получено в исправном состоянии и полностью укомплектовано. Претензий к внешнему виду не имею. С условиями проведения гарантийного обслуживания ознакомлен.

Виріб отриманий в справному стані і повністю укомплектований. Претензій до зовнішнього вигляду не маю. З умовами проведення гарантійного обслуговування ознайомлений.

Құрал жарамды күйде қабылданған және толығымен жинақталған. Сырты пішініне наразылық білдірмеймін. Кепілдемелік қызмет көрсету шарттарымен таныстым.

Подпись покупателя Підпис покупця Сатып алушы қолы	М.П.
----------------------------------------------------------	------

Для обращения в гарантийную мастерскую необходимо предъявить изделие и правильно заполненный гарантийный талон.

Для звернення в гарантійну майстерню необхідно пред'явити виріб і правильно заповнений гарантійний талон.

Кепілдемелік шеберханаға ұсыну қажет құралды, дұрыс толтырылған кепілдемелік талонды.

- ▶ несколько заготовок одновременно.

Во избежание повреждения изделия и выхода его из строя не начинайте работу до **ПОЛНОЙ** раскрутки диска.

Рекомендуем использовать отрезные диски **ЗУБР**. Не применяйте диски без знака соответствия требованиям Стандарта, никогда не устанавливайте пильные диски или иные, несоответствующие назначению изделия, рабочие инструменты – это может стать причиной травм и повреждений изделия.

Если двигатель не запускается или внезапно останавливается при работе, немедленно выключите изделие и отключите от электрической сети. Проверьте диск на свободное вращение от руки. Если диск вращается свободно, включите двигатель еще раз. Если диск не вращается, попробуйте в соответствии с разделом возможных неисправностей найти и устранить возможную причину.

Не прилагайте излишних усилий при подаче диска. Это не ускорит процесс резания, но только снизит качество работы и сократит срок службы изделия.

Следите за состоянием отрезного диска. При повышенном биении (проявляется в вибрации, может быть результатом неравномерного износа или искривления при перегреве) замените его на новый. Для замены диска выполните действия согласно **Сборке**.

Не допускайте перегрева сменного инструмента и электродвигателя изделия. Делайте перерывы на время, достаточное для охлаждения изделия.

Выключайте изделие из сети сразу же по окончании работы. Выключайте изделие только клавишей «0» выключателя. Не выключайте, просто отсоединяя кабель от сети (вынимая вилку из розетки).

Периодически очищайте от грязи и пыли корпус изделия и кабель, вентиляционные отверстия. Все работы по техническому обслуживанию должны проводиться при отключенном от сети кабеле.

Изделие не требует другого специального обслуживания.

Все ремонтные работы должны проводиться только специалистами сервисных центров.

Следите за исправным состоянием изделия. В случае появления подозрительных запахов, дыма, огня, искр следует выключить изделие, отключить его от сети и обратиться в специализированный сервисный центр.

Если Вам что-то показалось ненормальным в работе изделия, немедленно прекратите его эксплуатацию.

В силу технической сложности изделия, критерии предельных состояний не могут быть определены пользователем самостоятельно. В случае явной или предполагаемой неисправности обратитесь к разделу «Возможные неисправности и методы их устранения». Если неисправности в перечне не оказались или Вы не смогли устранить ее, обратитесь в специализированный сервисный центр. Заключение о предельном состоянии изделия или его частей сервисный центр выдает в форме соответствующего Акта.

## Инструкции по безопасности

Не допускайте присутствия в зоне работы посторонних лиц и детей.

Все работы по сборке, регулировке и замене расходных материалов производить только при отключенном от сети изделии.

Во избежание несчастных случаев, каждый раз перед включением изделия в сеть убедитесь, что:

- ▶ вы убрали все ключи и иные посторонние предметы от вращающихся частей изделия;
- ▶ отрезной диск правильно установлен (в части направления вращения) и надежно закреплен.

По электробезопасности изделие соответствует I классу защиты от поражения электрическим током, т.е. должно быть заземлено (для этого в вилке предусмотрены заземляющие контакты). Запрещается переделывать вилку, если она не подходит к Вашей розетке. Вместо этого квалифицированный электрик должен установить соответствующую розетку.

Не производите работу без смачивания места реза (без воды в поддоне) – образующаяся в процессе реза пыль может попасть в глаза и органы дыхания и нанести ущерб здоровью.

Изделие предназначено для эксплуатации **ТОЛЬКО** с алмазными дисками.

**НЕ УСТАНАВЛИВАЙТЕ** на изделие иные расходные инструменты (пильные, абразивные и проч. диски). **НЕ ПРИМЕНЯЙТЕ** расходный инструмент, который не соответствуют техническим характеристикам данного изделия (в частности, по частоте вращения, наружному или посадочному диаметру). **НЕ ИСПОЛЬ-**

**ЗУЙТЕ** инструмент сильно изношенный или с видимыми механическими повреждениями (сколы, трещины).

**НИ В КОЕМ СЛУЧАЕ** не пилите:

- ▶ незафиксированные заготовки;
- ▶ заготовки, размеры которых не позволяют их удерживать;
- ▶ несколько заготовок одновременно.

Во время работы диск нагревается. Не прикасайтесь к нему сразу же по окончании пиления и до полного его остывания.

Во избежание травм и повреждений не удаляйте отходы пиления руками. Используйте щетку.

Регулярно проверяйте состояние сетевого кабеля. Не допускайте повреждения изоляции, загрязнения агрессивными и проводящими веществами, чрезмерных тянущих и изгибающих нагрузок.

Поврежденный кабель подлежит немедленной замене в сервисном центре.

му, если у Вас возникли нарекания на качество и сроки проведения гарантийного ремонта, пожалуйста, сообщите об этом в службу поддержки «ЗУБР» по электронной почте на адрес: [zubr@zubr.ru](mailto:zubr@zubr.ru).

Данная гарантия не ограничивает право покупателя на претензии, вытекающие из договора купли-продажи, а также не ограничивает законные права потребителей.

Мы предоставляем гарантию на инструменты «ЗУБР» на следующих условиях:

**1) Гарантия предоставляется в соответствии с нижеперечисленными условиями (№ 2–8) путем бесплатного устранения недостатков инструмента в течение установленного гарантийного срока, которые доказано обусловлены дефектами материала или изготовления.**

**2) Гарантийный срок начинается со дня покупки инструмента первым владельцем.**

### Базовая гарантия

Гарантийный срок составляет 36 месяцев со дня продажи, только при безусловно бытовом использовании инструмента для личных нужд.

Гарантийный срок составляет 12 месяцев со дня продажи при применении инструмента для работ, связанных с профессиональной деятельностью, в условиях нагрузок средней интенсивности, за исключением индустриальных и промышленных работ в условиях высокой интенсивности и сверхтяжелых нагрузок.

### Расширенная гарантия

Для всех электроинструментов, купленных после 15.02.2012г., гарантийный срок продлевается до 60 месяцев при условии безусловно бытового применения, и 36 месяцев в случае применения для работ, связанных с профессиональной деятельностью, в условиях нагрузок средней интенсивности, за исключением индустриальных и промышленных работ в условиях высокой интенсивности и сверхтяжелых нагрузок.

**Расширенная гарантия предоставляется только при условии, если владелец регистрирует инструмент в течение 4 недель с момента покупки на сайте компании «ЗУБР».**

## Условия транспортирования, хранения и утилизации

Хранить в чистом виде в сухом проветриваемом помещении вдали от источников тепла. Не допускать попадания влаги, воздействия прямых солнечных лучей.

Транспортировать в упаковке производителя.

Отслужившее срок службы изделие, дополнительные принадлежности и упаковку следует экологически чисто утилизировать.

## Гарантийные обязательства

Мы постоянно заботимся об улучшении качества обслуживания наших потребителей, поэто-

### ЫҚТИМАЛ АҚАУЛАР ЖӘНЕ ОНЫ ЖООУ АМАЛДАРЫ

Ақау	Ықтимал себеп	Жоюу амалдары
Құрал іске қосылмайды	Желіде кернеу жоқ	Желідегі кернеуді тексеріңіз
	Ажыратқыш, қозғалтқыш немесе басқа компонент бұзылған	Жөндеу және ауыстыру жұмыстары бойынша қызмет көрсету орталығына хабарласыңыз
	Диск (даяр затта) немесе шпindelь сыналаны	Жөндеу және ауыстыру жұмыстары бойынша қызмет көрсету орталығына хабарласыңыз
Қозғалтқыш толық жылдамдыққа істемейді және толық қуатқа істемейді	Желіде төмен кернеу	Желідегі кернеуді тексеріңіз
	Ажыратқыш, қозғалтқыш немесе басқа компонент бұзылған	Жөндеу және ауыстыру жұмыстары бойынша қызмет көрсету орталығына хабарласыңыз
	Диск (даяр затта) немесе шпindelь сыналаны	Дискті босатыңыз және жөндеу жұмыстары бойынша қызмет көрсету орталығына хабарласыңыз
Жұмыс барысында құрал тоқтады	Желідегі кернеу жойылды	Желідегі кернеуді тексеріңіз
	Диск сыналаны	Дискті босатыңыз
	Ажыратқыш, қозғалтқыш немесе басқа компонент бұзылған	Жөндеу және ауыстыру жұмыстары бойынша қызмет көрсету орталығына хабарласыңыз
Шамадан тыс діріл, кесу диск майысуы	Диск істен шыққан (кесу дискі нақыстармен)	Кесу дискін шешіңіз және басқа дискке ауыстырыңыз
	Кесу дискі нашар бекітілген	Дискті орнатқан соң, фланец гайкасын қатайтыңыз
	Басқа себептер	Плитка кескішті арнайы шеберханада тексеріңіз
Кесу нәтижесі қанағаттанарлық емес	Диск тозған немесе зақымдалған (майысқан, жарылған)	Ара дискін ауыстырыңыз (Жинауды қараңыз)
	Диск нашар бекітілген—дуалда ауытқиды	Бекітілетін дискті мықты бекітіңіз
	Қозғалтқыштың жеткіліксіз қуаты және айналымдары (2 ақауды қараңыз)	<b>2</b> ақауға сәйкес әрекеттерді орындаңыз
Кесу дискі сыналанады, кесу қабаттары жанған	Дұрыс емес пайдалану	Жұмыс реті бөлімін қараңыз
	Кесу дискінде даяр бұйымның жабысуы, кесу дискі ылғалданбайды	Жұмсақ және жабысқақ даяр зат, бұл даяр зат плитка кескіштің кесу дискімен өңделуге жармайды, поддондағы су деңгейін тексеріңіз
Құрал қызады	Қарқынды жұмыс режимі, максималды жүктемемен жұмыс	Жұмыс режимін өзгертіңіз, жүктемені азайтыңыз
	Қоршаған ортаның жоғарғы температурасы, нашар желдету, желдету саңылаулары ластанған	Температураны төмендету шарасын қолға алыңыз, желдетуді жақсартыңыз, желдету саңылауларын тазартыңыз
	Майлау жеткіліксіз, механизмде сыналаны бар	Жөндеу жұмыстары бойынша қызмет көрсету орталығына хабарласыңыз
	Орауыш немесе қозғалтқыш орауыш үзігі жанған	Жөндеу жұмыстары бойынша қызмет көрсету орталығына хабарласыңыз

4) Бізбен расталған кепілдікті жағдай төңірегінде ақауды жою «ЗУБР» компаниясының құзіретінде жөндеу немесе ақауы бар құралды жаңасына (келесі ұрпақтағы модельге) ауыстыру болып табылады.

5) Кепілдікті шағымдар кепілдікті мерзім ішінде қабылданады. Бұл үшін ақауы бар құралды құжатта көрсетілген ([www.zubr.ru](http://www.zubr.ru) сайтында) қызмет көрсету орталығына тауарды сатып алу уақыты және атауы көрсетілген растайтын кепілдікті талонмен қоса әкеліңіз немесе жіберіңіз. Жоғарыда аталған құралды тіркеу негізінде кеңейтілген 60 айлық немесе 36 айлық кепілдік жарамды болса, кеңейтілген кепілдіктің тіркелу сертификатын көрсетіңіз.

Жартылай немесе толық бөлшектелінген құрал дилерге немесе қызмет көрсету орталығына жіберілсе, ол кепілдік бойынша қарастырылмайды. Дилерге немесе қызмет көрсету орталығына жіберілген құралға сатып алушы жауапкершілік тартады.

6) Құралдың ақауларын тегін жөндеу жұмыстары атқарылатын аталған басқа да шағымдар түсіруге рұқсат құқықтардан басқасына біздің кепілдік төңірегінде қарастырылмайды.

7) Кеңейтілген кепілдіктің шарттары бойынша жүргізілген кепілдікті жөндеу жұмыстары орындалған соң, құралдың кеңейтілген кепілдігі ұзартылмайды және жаңартылмайды.

8) Құралдың қызмет көрсету мерзімі 5 жыл.

Регистрация осуществляется только на сайте производителя [www.zubr.ru](http://www.zubr.ru) в разделе Сервис. Подтверждением участия в программе расширенной гарантии конкретного инструмента и корректной регистрации инструмента является регистрационный сертификат, который следует распечатать на принтере во время регистрации. Регистрация возможна только после подтверждения покупателем согласия на сохранение личных данных, запрашиваемых в процессе регистрации.

3) Гарантия не распространяется на:

- а) Детали, подверженные рабочему и другим видам естественного износа, а также на неисправности инструмента, вызванные этими видами износа
- б) Неисправности инструмента, вызванные несоблюдением инструкций по эксплуатации или произошедшие вследствие использования инструмента не по назначению, во время использования при ненормальных условиях окружающей среды, ненадлежащих производственных условий, вследствие перегрузок или недостаточного, ненадлежащего технического обслуживания или ухода. К безусловным признакам перегрузки изделия относятся, помимо прочего: появление цветов побежалости, одновременный выход из строя ротора и статора, деформация или оплавление деталей и узлов изделия, потемнение или обугливание проводов электродвигателя под действием высокой температуры
- в) При использовании изделия в условиях высокой интенсивности работ и сверхтяжелых нагрузок
- г) На профилактическое и техническое обслуживание инструмента, например: смазку, промывку
- д) Неисправности инструмента вследствие использования принадлежностей, сопутствующих и запасных частей, которые не являются оригинальными принадлежностями/частями «ЗУБР»
- е) На механические повреждения (трещины, сколы и т.д.) и повреждения, вызванные воздействием агрессивных сред, высокой влажности и высоких температур, попаданием инородных предметов в вентиляционные отверстия электроинструмента, а также повреждения, наступившие вследствие

вие неправильного хранения и коррозии металлических частей

ж) Принадлежности, быстроизнашивающиеся части и расходные материалы, вышедшие из строя вследствие нормального износа, такие как: приводные ремни, аккумуляторные блоки, стволы, направляющие ролики, защитные кожухи, цанги, патроны, подошвы, пыльные щетки, пыльные шины, звездочки, шины, угольные щетки, ножи, пилки, абразивы, сверла, буры, леску для триммера и т.п..

з) Инструмент, в конструкцию которого были внесены изменения или дополнения

и) Незначительное отклонение от заявленных свойств инструмента, не влияющее на его ценность и возможность использования по назначению

4) Устранение неисправностей, признанных нами как гарантийный случай, осуществляется на выбор компании «ЗУБР» посредством ремонта или замены неисправного инструмента на новый (возможно и на модель следующего поколения). Замененные инструменты и детали переходят в собственность компании.

5) Гарантийные претензии принимаются в течение гарантийного срока. Для этого предъявите или отправьте неисправный инструмент в указанный в документации (на сайте [www.zubr.ru](http://www.zubr.ru)) сервисный центр, приложив заполненный гарантийный талон, подтверждающий дату покупки товара и его наименование. В случае действия расширенной 60-месячной или расширенной 36-месячной гарантии на основании упомянутой выше регистрации, к инструменту следует приложить и регистрационный сертификат расширенной гарантии.

Инструмент, отосланный дилеру или в сервисный центр в частично или полностью разобранном виде, под действие гарантии не подпадает. Все риски по пересылке инструмента дилеру или в сервисный центр несет владелец инструмента.

6) Другие претензии, кроме упомянутого права на бесплатное устранение недостатков инструмента, под действие нашей гарантии не подпадают.

7) После гарантийного ремонта на условиях расширенной гарантии, срок расширенной гарантии инструмента не продлевается и не возобновляется.

8) Срок службы изделия составляет 5 лет.

## ВОЗМОЖНЫЕ НЕИСПРАВНОСТИ И МЕТОДЫ ИХ УСТРАНЕНИЯ

Неисправность	Возможная причина	Действия по устранению
Изделие не включается	Нет напряжения в сети	Проверьте напряжение в сети
	Неисправен выключатель, двигатель или иной компонент	Обратитесь в сервисный центр для ремонта или замены
	Заклинивание диска (в заготовке) или шпинделя	Обратитесь в сервисный центр для ремонта или замены
Двигатель не развивает полную скорость и не работает на полную мощность	Низкое напряжение сети	Проверьте напряжение в сети
	Неисправен выключатель, двигатель или иной компонент	Обратитесь в сервисный центр для ремонта или замены
	Заклинивание диска (в заготовке) или шпинделя	Освободите диск или обратитесь в сервисный центр для ремонта
Изделие остановилось при работе	Пропало напряжение сети	Проверьте напряжение в сети
	Заклинивание диска	Освободите диск
	Неисправен выключатель, двигатель или иной компонент	Обратитесь в сервисный центр для ремонта или замены
Повышенная вибрация, люфт отрезного диска	Диск разбалансирован (отрезной диск со сколами)	Снять отрезной диск и заменить на другой
	Отрезной диск плохо закреплен	Затяните фланцевую гайку после установки диска
	Прочие причины	Проверьте плиткорез в специализированной мастерской
Результат резания неудовлетворительный	Диск изношен или поврежден (искривлен, треснул)	Замените диск (см. Сборка)
	Диск плохо закреплен – проворачивается на валу	Затяните крепление диска
	Недостаточная мощность или обороты двигателя (см. неисправность 2)	Выполните действия по неисправности 2
Отрезной диск заклинивает в резе, подгорели стенки реза	Неправильная эксплуатация	См. раздел Порядок работы
	Налипание материала заготовки на отрезной диск, отрезной диск не смачивается	Заготовка из мягкого и вязкого материала, данная заготовка не подлежит обработке отрезным диском плиткореза, проверьте уровень воды в поддоне
Изделие перегревается	Интенсивный режим работы, работа с максимальной нагрузкой	Измените режим работы, снизьте нагрузку
	Высокая температура окружающего воздуха, слабая вентиляция, засорены вентиляционные отверстия	Примите меры к снижению температуры, улучшению вентиляции, очистке вентиляционных отверстий
	Недостаток смазки, заклинивание в механизме	Обратитесь в сервисный центр для ремонта
	Сгорела обмотка или обрыв в обмотке двигателя	Обратитесь в сервисный центр для ремонта

## Негізгі кепілдік:

Кепілдікті мерзім сату күнінен бастап, яғни құралды тұрмыстық жағдайда, жеке қолданылған жағдайда 36 айды құрайды.

Кепілдікті мерзім сату күнінен бастап, яғни құралды жоғары қарқындылықты және шамадан тыс ауыр жүктемелері бар индустриалды және өнеркәсіптік жұмыстардан басқасында кәсіби төңіректе, орташа қарқындылықты жүктеме жағдайында 12 айды құрайды.

## Кеңейтілген кепілдік

15.02.2012 жылы сатып алынған кепілдікті мерзім барлық электр құралдарына тұрмыстық жағдайда қолданылса, 60 айға дейін ұзартылады және құралды жоғары қарқындылықты және шамадан тыс ауыр жүктемелері бар индустриалды және өнеркәсіптік жұмыстардан басқасында кәсіби төңіректе, орташа қарқындылықты жүктеме жағдайында 36 айға дейін ұзартылады.

**Кеңейтілген кепілдік тек қана келесідей шарт бойынша ұсынылады, егер сатып алушы құралды сатып алу сәтінен бастап 4 аптаның ішінде «ЗУБР» компаниясының сайтында тіркелген жағдайда ғана қарастырылады.**

Кепілдік бұйымдарға, қосымша бөлшектерге және шығындалған материалдарға, яғни өздігінен тозғандықтан, соның ішінде жетек белбеулері, аккумулятор блогтары, зарядтау құралдары, көмір щеткалары, пышақтар, аралар, абразивтер, тескіш темірлер, бұрғылар, триммерге арналған қармақ бауға ж.т.б. жатады.

Тіркелу тек қана [www.zubr.ru](http://www.zubr.ru) өндірушінің сайтындағы Сервис бөлімінде ғана орындалады. Белгілі бір құралдың және белгілі бір құралдың тіркелуін кеңейтілген кепілдік бағдарламасында қатысуды растайтын тіркелу сертификаты болып табылады, оны тіркелу кезінде принтер арқылы басып шығару қажет. Тіркелу сатып алушының тіркелу кезінде жеке мәліметтерін сақтау рұқсатынан кейін ғана мүмкін болады.

**3) Кепілдік келесідей жағдайларға қарастырылмайды:**

**а) Жұмыс барысында және өздігінен тозған бөлшектер, сонымен қатар осындай тозу түрлерінен пайда болған құралдың ақаулары болып табылады.**

**б) Пайдалану жөніндегі нұсқаулыққа қайшы келетін құрал ақауы немесе құралдың мақсатына тиісті емес қолдану, қоршаған ортаның қолайсыз жағдайында, өндірістік лайықты емес жағдайында пайдалану, жүктеме немесе жеткіліксіз техникалық қызмет немесе қадағалау болмағандықтан шарт бойынша қарастырылмайды.**

**в) Құралға мыналардан басқасы, шамадан тыс жүктеменің түсуін көріністері ретінде болып табылады: түстің кетуі, бірден ротор және статордың істен шығуы, бөлшектердің және құрал үзіктерінің деформациясы немесе балқуы, жоғары температура салдарынан электр қозғалтқыштың қараюы немесе күйі.**

**г) Құралды жоғары қарқындылықты жұмыста және шамадан тыс жүктемеде қолдану**

**д) Құралға профилактикалық және техникалық қызмет көрсету, мысалы: майлау, жуу «ЗУБР» түпнұсқасы емес жабдықтарды/ бөлшектерді қолдану салдарынан құралдың істен шығуы**

**е) Механикалық ақау (жарықтар, нақыстар ж.т.б.) агрессивті ортадан, жоғары ылғалдылық және жоғары температура, электр құралдың ауа желдеткіш саңылайына бөгде заттардың түсуі, сонымен қатар дұрыс емес сақтау және металл бөлшектердің коррозия салдарынан пайда болған ақаулар.**

**ж) Қалыпты тозудың салдарынан істен шыққан бұйымдар, тез тозатын бөлшектер және шығын заттар, сондай-ақ жетек белбеулер, аккумулятор блогтары, оқпандар, бағыттауыш роликтер, сақтау былғарылар, цангалар, патрондар, етектер, ара шынжырлары, ара шиналары, жұлдызшалар, шиналар, бұрыштық щеткалар, пышақтар, аралар, абразивтер, тескіш темірлер, бұрғылар, триммерге арналған қармақ баулар ж.т.с.с. жатады.**

**з) Құралдың құрылғысына өзгерістер немесе қосымшалар енгізілуі.**

**и) Құралдың құндылығына және мақсатына тиісті пайдалануға әсерін тигізбейтін кішігірім ауытпаушылық.**



- кесу дискі (айналу бағытының бөлшектерінде) дұрыс орнатылған және мықты бекітілген.

Құрал электр қауіпсіздік бойынша I класстың электр тоқ көзінен зардап шегудің алдын алуы, яғни жерме орнатылуы тиіс (бұл үшін ажыратқышта жерме байланыстар қарастырылған). Егер Сіздің розеткаңызға ажыратқыш сәйкес келмесе, оны өздігімен қайта жөндеуге тыйым салынады. Бұндай жағдайда білікті электрик қажетті розетканы орнатады.

Кесу орнын ылғалдандырмай жұмыс бастамаңыз (поддонда су жоқ жағдайында)—кесуден пайда болған шаң көзге және тыныс алу жолдары мен денсаулыққа зиян әкелуі мүмкін.

Оператор жарақаттануы мен құралдың зақымдануының алдын алу үшін зақымданған дискпен жұмыс істеуге **ТЫЙЫМ САЛЫНАДЫ**.

Құрал **ТЕК** қана абразивті дөңгелектерді орнатуға **АРНАЛҒАН**. Басқа құралды орнатуға (ара дисктерін және басқаларын) **ҚАТАҢ ТЫЙЫМ САЛЫНАДЫ**.

**ЕШҚАШАН** кеспеңіз:

- дөңгелек даяр заттарды;
- қолмен ұстай алмайтын өте кішкентай даяр заттарды;
- бір уақытта бірнеше даяр заттарды.

Жұмыс барысында диск қызады. Аралау аяқталған соң және ол толық суығанға дейін оны ұстамаңыз.

Жарақаттану мен зақымданудың алдын алу үшін қолмен қалдықтарды тазартпаңыз. Щетканы қолданыңыз.

Желілік сым желі күйін әрдайым тексеріңіз. Байланыс зақымдануын, агрессивті және өткізгіш заттармен, шамадан тыс тарту майысу жүктемелерінен ластануды болдыртпаңыз.

Зақымдалған сым желіні бірден қызмет көрсету орталығында ауыстырылуы қажет.

## Тасымалдау, сақтау және кәдеге жарату шарттары

Құралды сенімді, құрғақ және балалар қолы жетпейтін жерде сақтаңыз.

Құралдың сақтауы мен тасымалдауын қораптар мен кейстерде орындаңыз.

Жарамдылық мерзімі аяқталған соң, құралды, қосымша жабдықтарды және орамды экологиялық талаптарға сәйкес кәдеге жарату керек.

## Кепілдеме міндеттемелері

Біз әрқашанда біздің тұтынушыларға сапалы қызмет көрсетуді жақсартуға қолға алғандықтан, сондықтан да, егер Сіз сапаға және кепілдік жөндеу жұмыстарын мерзімдеріне риза болмасаңыз, бұл жайлы «ЗУБР» қолдау қызметіне мына электрондық мекен-жай бойынша хабарласа аласыз: [zubr@zubr.ru](mailto:zubr@zubr.ru)

Бұл кепіл сатып алушының сатып алу-сату келісім шарт бойынша шағымдану құқығына шек қоймайды, сонымен қатар тұтынушылардың заңды құқықтарына қайшы келмейді.

Біз «ЗУБР» құралдарына кепілдікті келесідей шарттарға тиісті ұсынамыз:

**1) Кепілдік төменде аталған шарттарға тиісті (№ 2–8) қарастырылған кепілдік мерзім ішінде материал немесе өндірушінің ақау екендігі дәлелденген соң, құралдың жөндеу жұмыстарын тегін орындау.**

**2) Кепілдікті мерзім алғашқы сатып алушының сатып алу күнінен басталады.**

## Құрметті сатып алушы!

Құралды сатып алғанда:

- сынамалық қосу арқылы оның іске жарамдылығын талап етіңіз, сонымен қатар 2 бөлімде көрсетілгендей жиынтықтың толық екендігіне көз жеткізіңіз;
- кепілдік талоны дұрыс рәсімделгендігіне және сату уақыты, дүкен мөрі және сатушы қолының барына көз жеткізіңіз.

Алғаш рет құралды қосар алдында осы пайдалану жөніндегі нұсқауды мұқият оқыңыз және аталған талаптарды бұлжытпай орындаңыз.

Сіздің аспабыңыз қызмет көрсеткенге дейін осы паспортты сақтаңыз.

**Есте сақтаңыз!** Құралы жарақаттану қауіптілігі орасан зор көз болып табылады.

## Тағайындалуы және қолдану аймағы

Электр плитка кескіш асбест құрамдастан басқа, барлық табиғи және жасанды плиткаларды (қаптауыш, еденге және жаю жолға және басқаларға) кесуге арналады.

Бұл пайдалану жөніндегі Нұсқаулықты және «Қауіпсіздік бойынша негізгі нұсқаулықтар» бөлімін мұқият оқыңыз. Осылайша Сіз құралды дұрыс пайдаланасыз да, және қауіп-қатердің алдын аласыз.

Плитка кескіш аз уақыт ішінде жағдайда орташа қарқындылық үдерісінің шамасы + 1°C -тан +40°C температура мен ауаның 80% ылғалдылығына қатысты қоңыржай климат төңірегінде, тікелей атмосфера шөгінділерінің болмауынан және шамадан тыс ауаның шаңдануынан сақтап, пайдалануға арналады.

Құрал талаптарға сәйкес келеді Кеден одағының техникалық регламенті бойынша:

- КО ТР 004/2011 «Төменгі вольтті жабдықтың қауіпсіздігі туралы» 4 бабы, 1-5, 9 абзацтары;
- КО ТС 020/2011 «Техникалық құралдардың электр магниттік сәйкестігі» 4 бабы, 2, 3 абзацтары

Бұл нұсқаулық ең қажетті ақпараттар мен талаптарды, құралды тиімді және қауіпсіз пайдалану туралы мағлұматтарды қамтиды.

Құралдың құрылмасын жетілдіруіне тиісті жұмыстарға орай, өндіруші, яғни бұл Нұсқаулықта құралға шамалы өзгерістердің көрсетілмеуі мен құралдың тиімді және қауіпсіз жұмыс істеуіне байланысты өзгерістерді енгізуге құқылы.

### ▲ НАЗАР АУДАРЫҢЫЗ

**Құралды индустриалды және өнеркәсіптік ауқымда жоғарғы қарқындылық жұмыстарында және аса ауыр жүктемелерде қолдану құралды қызмет ету мерзімін кемітеді.**

## Техникалық сипаттамасы

Артикул	ЗЭП-600С	ЗЭП-800С	ЗЭП-1100С
Тоқ желісінің кернеуі, В/Гц	220/50		
Атаулы тұтыну қуат, Вт	600	800	1100
Бос жүрістегі айналу жиілігі, айналым/мин	2950		
Диск өлшемі			
▶ дисктің сыртқы диаметрі, мм	180	200	250
▶ орнатылатын диаметр, мм	25.4	25.4	25.4
Кесу бұрышы:			
▶ түзу, градус		90°	
▶ қисық, градус		45°	
▶ көлденең, градус		до 45°	
90/45° аралау тереңдігі, мм	25/15	33/25	62/48
Кесудің максималды ұзындығы, мм	420	535	600
Үстел мөлшері, мм	500x385	785x385	660x510
Кесу орнын дымқыл суыту	бар		
Дыбыс қысымының деңгейі (к=3), дБ	101.3	101.7	102.2
Дыбыс қысымының деңгейі (к=3), дБ	112.6	112.9	113.3
Орташа квадратты діріл тездеткіші (к=1.5), м/с <sup>2</sup>	–	–	–
МСТ бойынша қауіпсіздік классы 12.2.007.0-75	I класс		
Салмағы, кг	26.5	30	49.8
Қызмет көрсету мерзімі, жыл	5		

## Тасымалдау жиынтығы

Электр плитка кескіш	1 дана
Аяқтар	4 дана
Бекіткіш	1 жиынтық
Негіз	1 дана
Түпқойма	1 дана*
Сорғыш	1 дана
Диск (орнатылған)	1 дана
Реттелетін тірек	1 дана
Гайка кілті	2 дана
Имбус кілті	1 дана*
Қауіпсіздік бойынша нұсқаулық	1 нұсқа
Пайдалану жөніндегі нұсқаулық	1 нұсқа

\* – ЗЭП-1100С басқасы

## ▲ ВНИМАНИЕ

Тасымалдау кезінде құралда және бұйымдар жиынтығында көзге түсетін механикалық ақаулардың жоқтығына көз жеткізіңіз.

Жұмыс барысында жарақаттанудың алдын алу үшін **ЕШҚАШАН** кесу төңірегіне қолыңызды салмаңыз.

Ешқашан былғарыны шешпеңіз және оны ашық күйде ұстамаңыз. Құралды ешқашан бұзылған сақтау былғарысыз немесе онсыз қолданбаңыз.

Жарақаттанудың және зақымданудың алдын алу үшін даяр затты қолданғанда былғарыны итерменіңіз - ол автоматты ашылады.

**ЕШҚАШАН** кеспеңіз:

- ▶ тұрақтанбаған даяр заттарды;
- ▶ қолмен ұстай алмайтын мөлшері кіші даяр заттарды;
- ▶ бір уақытта бірнеше даяр заттарды.

Диск **ТОЛЫҒЫМЕН** айналғанына дейін құрал зақымдануы мен істен шығуының алдын алу үшін күтіңіз.

«ЗУБР» кесетін дисктерін қолдануды кеңес етеміз. Стандарт талаптарына сәйкес емес дисктерді, араға сәйкес келмейтін ара дискілерін немесе басқаларды, ауыспалы жұмыс құралдарын қолданбаңыз, бұл жарақаттану мен құралдың зақымдануына әкеледі.

Егер қозғалтқыш жұмыс барысында іске қосылмаса немесе кенеттен тоқтаса, онда араны электр тоқ көзінен ажыратыңыз. Қолыңызда дисктің бос айналуын тексеріңіз. Егер ара дискі бос айналса, онда қозғалтқышты қайта қосыңыз. Егер диск айналмаса, ықтимал ақаулар және оны жою амалдары бөліміне сәйкес ақауды табыңыз және пайда болу себебін жойыңыз.

Дискті қолданғанда шамадан тыс күш түсірмеңіз. Бұл кесуудерісін тездетпейді, керісінше, жұмыс сапасын төмендетеді және құралдың қызмет көрсету мерзімін кемітеді.

Кесу диск күйін қадағалаңыз. Соққылар пайда болған жағдайда (діріл пайда болады, қалыпты емес тозу немесе қызудан майысу салдарынан) оны жаңасына ауыстырыңыз. Дискті ауыстыру үшін Жинау бөліміне сәйкес әрекеттерді орындаңыз.

Ауыспалы құралды және құралдың электр қозғалтқышын қызудан сақтаңыз. Құралды қызудан алдын алу үшін құралға қажетті үзілістер жасаңыз.

Жұмыс аяқталған соң, құралды желіден өшіріңіз. Құралды ажыратқыштың батырмасын

басу арқылы «0» өшіріңіз. Сым желіні желіден ажырату арқылы (ажыратқышты розеткадан ажырату арқылы) өшірмеңіз.

Әрдайым құрал корпусын және сымжеліні, желденетін саңылауларды шаң-тозаңнан тазартыңыз. Барлық техникалық жұмыстар желіден сымжелі ажыратылған күйде жүзеге асуы тиіс.

Құрал арнайы қызмет көрсетуді қажет етпейді.

Барлық жөндеу шаралары арнайы қызмет көрсету орталықтарының мамандары арқылы орындалуы керек.

Құралдың жарамдылығын тексеріп отырыңыз. Бөтен иіс, түтін, от, от жарқыны пайда болса, онда оны желіден ажыратыңыз және арнайы қызмет көрсету орталығына хабарласыңыз.

Егер құрал дұрыс істемесе, онда оны мүлдем пайдалануды тоқтатыңыз.

Құралдың техникалық күрделілігіне байланысты шекті жағдайының критерийін тұтынушы өз бетінше анықтай алмайды. Бар немесе ықтимал ақау пайда болған жағдайда «Ықтимал ақаулар және оны жою амалдары» бөліміне назар аударыңыз. Егер тізімнің ішінде ақауды таба алмасаңыз немесе Сіз оны жоя алмасаңыз, онда қызмет көрсету орталығына хабарласыңыз. Құралдың немесе оның бөлшектерінің шекті күйі туралы қорытындыны сәйкес Акт нұсқасында қызмет көрсету орталығы береді.

## Қауіпсіздік жөніндегі нұсқаулықтар

Жұмыс төңірегінен бөтен адамдар мен балалар алшақ болуын қадағалаңыз.

Барлық жинау, шығын заттарды реттеу және ауыстыру жұмыстары тек қана құралды желіден өшірген күйде жүзеге асады.

Келеңсіз жағдайдың алдын алу үшін әрқашан құралды қосу алдында мынаған көз жеткізіңіз:

- ▶ сіз құралдың айналу бөлшектерінен барлық кілттерді және бөтен заттарды алшақ қойдыңыз;

Пайдалану барысында әрқашан қажет:

а) суды ауыстыру және поддонды кесуден пайда болған қалдықтарды тазарту;

б) алмаз дискін (тозуына қарай) ауыстыру. Бұл үшін Жинау бөліміне сәйкес әрекеттерді орындаңыз;

в) диск енес бұрышының көрсеткішін реттеу. Бұл үшін:

▶ диск бас иегін тұрақтандыратын **6** бұранда-бұрауышты босатыңыз;

▶ бұрыштық көмегімен түзу бұрышты диск жазықтығы мен жұмыс үстел беті арасында орнатыңыз;

▶ **22** көрсеткіш шкала шамасын (**6** бұранда астында) тексеріңіз. Оның шамасы нөлден ерекшеленсе, онда көрсеткіштің бекіту бұрандасын босатыңыз және оның күйін реттеген соң, бұранданы қатайтыңыз.

в) бұрыш тірегінің көрсеткішін реттеу. Бұл үшін:

▶ **18** тіректі тұрақтандыратын бұранданы босатыңыз;

▶ бұрыштық көмегімен түзу бұрышты тірек жазықтығы мен жұмыс үстелінің көлденең саңылауы арасында орнатыңыз;

▶ **20** транспортер көрсеткіш шамасын тексеріңіз. Оның шамасы 90 градустан ерекшеленсе, онда **19** көрсеткіштің бекіту бұрандасын босатыңыз және оның күйін реттеген соң, бұранданы қатайтыңыз.

## Пайдалану жөніндегі кеңестер

Жұмыс бастамас бұрын құралда және дискте көзге түсетін механикалық ақаулардың жоқтығына көз жеткізіңіз. Жарықтары, нақыстары және басқа да зақымданулары бар дискті бірден ауыстырылуы қажет.

### ▲ НАЗАР АУДАРЫҢЫЗ

Оператор жарақаттануы мен құралдың зақымдануының алдын алу үшін зақымданған дискпен жұмыс істеуге **ТҰЙЫМ САЛЫНАДЫ**.

Сіздің желіңіздегі кернеу құралдың атаулы кер-

неуі сәйкес болуына көз жеткізіңіз.

Жұмысқа даяр болған жағдайда ғана құралды желіге қосыңыз.

Құралды алғаш қолданғанда еш жүктемесіз оны қосыңыз және 20–30 секунд аралығында іске қосылсын. Егер осы кезде Сіз бөтен шуды естісеңіз, шамадан тыс дірілді сезсеңіз немесе жану иісі пайда болса, онда құралды өшіріңіз, сым желіні желіден ажыратыңыз және зақымдану себебін анықтаңыз. Зақымдану себебі анықталмайынша және жойылмайынша құралды іске қоспаңыз.

Жақсы жарық түссіз және жұмыс орнын тазалықта ұстаңыз – жеткіліксіз жарықтың болуы және бөтен заттардың орын алуы зақымдану мен жарақаттануға әкеледі.

Келеңсіз жағдайдың алдын алу үшін әрқашан құралды қосу алдында мынаған көз жеткізіңіз:

▶ дуалда диск бекітілген және айналмайды;

▶ Сіз құралдың айналу бөлшектерінен және жұмыс төңірегінен барлық кілттерді және бөтен заттарды алшақ қойдыңыз.

Құрал электр қауіпсіздік бойынша I класстың электр тоқ көзінен зардап шегудің алдын алуы, яғни жерме орнатылуы тиіс (бұл үшін ажыратқышта жерме байланыстар қарастырылған). Егер Сіздің розеткаңызға ажыратқыш сәйкес келмесе, оны өздігімен қайта жөндеуге тыйым салынады. Бұндай жағдайда білікті электрик қажетті розетканы орнатады.

Құрал **ТЕК ҚАНА** алмаз дисктерді қолдануға арналған.

Құралға басқа шығын бұйымдарын (ара, абразивті және басқа дисктерді) **ОРНАТПАҢЫЗ**. Бұл құралдың техникалық сипаттамасына сәйкес келмейтін шығын бұйымдарды (соның ішінде, айналу жиілігі, сыртқы және орнату диаметрі бойынша) **ҚОЛДАНБАҢЫЗ**. Қатты тозған немесе көзге түсетін механикалық зақымданулары бар (нақыстары, жарықтары) құралды **ҚОЛДАН-БАҢЫЗ**.

Құрал ағаштан жасалған және сол секілді материалдардан ( ағаш тақтаны, **АЖӨ, АӨӨ, МАТ**, ламинат панельдерін және басқаларын) аралауға **АРНАЛМАЙДЫ**. Әйтпесе, кесілген бұйымдардың жануы немесе сол бұйымның зақымдануы мүмкін.

Қолыңызды кесу төңірегінен алшақ ұстаңыз. Қысқышпен тұрақтандырмай, даяр затты қолыңызбен ұстамаңыз. Даяр затты мықты ұстаңыз.

## Жабдық және жұмыс істеу реті

### Жабдық

- 1 Аяқ
- 2 Бекіту гайкасы
- 3 Бекітетін енсіз жұқа тақтайша
- 4 Түпқойма
- 5 Бұранда-бұрауыш
- 6 Бұранда-бұрауыш
- 7 Тұтқа
- 8 Бағыттауыш
- 9 Ажыратқыш (арт жағында)
- 10 Жұмыс үстел
- 11 Бұрыш тірегі (транспортер)
- 12 Тірек-сызғыш
- 13 Сақтау қаптама
- 14 Кесу дискі
- 15 Негіз
- 16 Гайка кілті
- 17 Гайка кілті
- 18 Қысық аралау бұрышын тұрақтандыратын бұранда-бұрауыш
- 19 Көрсеткішті бекітетін бұранда
- 20 Қысық аралау бұрышының көрсеткіші
- 21 Транспортер кронштейнінің бекітетін бұрандасы
- 22 Диск енес бұрышының шкаласы
- 23 Аралау ұзындығын шектейтін бұранда-бұрауышы
- 24 Бұранда
- 25 Шайба
- 26 Бұранда

### Жинау

### ▲ НАЗАР АУДАРЫҢЫЗ

Барлық жинау, ауыстыру және реттеу жұмыстары тек қана құралды желіден өшірген күйде жүзеге асады.

Құралдың тасымалдау тұрақтандырушысын алу үшін:

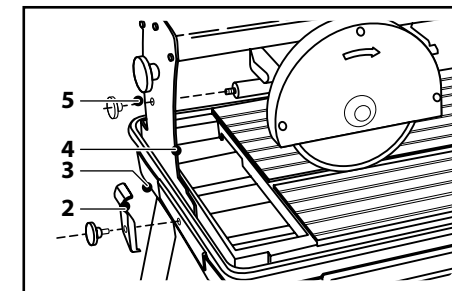

▶ бағыттауыштан **5** бұранданы бұрау арқылы қозғалтқыш күймешегін бұрап алыңыз;

▶ бұранданы босатыңыз.

Тіректерді (қажет болса) **15** негіздің сәйкес келетін саңылауларына орнатыңыз.

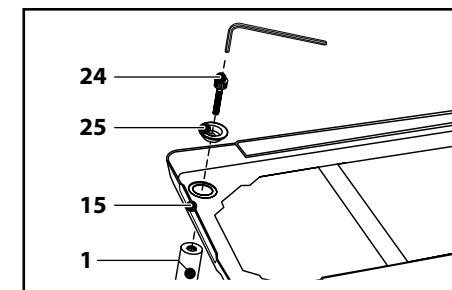

**Ескерту!** Тіректерге негіздерді орнатудың орнына оны (аталған саңылаулар арқылы) бекіту құралдары көмегімен бекітіңіз.

Негізді тегіс горизонталь бетке орнатыңыз. Негіз аяқтарын реттеу (айналдыру/айналдырып босату арқылы) арқылы қалыпты горизонталь күйге келтіріңіз.

Негізге **4** түпқойманы (ЗЭП-1100С басқасы) орнатыңыз және оны негізге **3** бекіткіштер және **2** бұранда-бұрауыштар көмегімен бекітіңіз. Құралға түпқойманы орнатыңыз.

Сіздің құралыңызда стандартты алмаз дискі орнатылған. Дискті жаңасына немесе жұмыс түріне сәйкес ауыстыру қажет болса, келесі әрекеттерді орындаңыз:

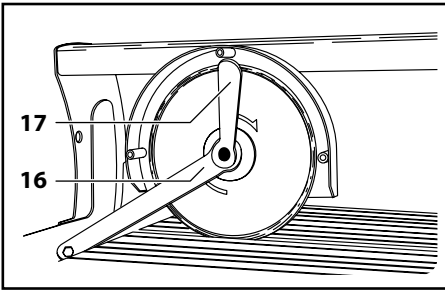

- ▶ 13 қаптамасының бұрандаларын босату арқылы шешіңіз;
- ▶ дуалды берілген 17 кілт арқылы ұстаңыз, 16 кілт арқылы дисктің бекіту бұрандасын босатыңыз. Сыртқы фланецті және ауыстырылатын дискті шешіңіз;
- ▶ шпindelьге жаңа дискті немесе атқарылатын жұмыс түріне сәйкес орнатыңыз;

**Ескерту!** Дисктің айналу бағыты (дисктің өзінде көрсетілген) шпindelьдің айналу бағытымен (13 сақтау қаптамасында көрсетілген) сәйкес келуі қажет.

- ▶ бұранданы кілт көмегімен орнатыңыз және қысқыш гайканы **МЫҚТЫ** қатайтыңыз;
- ▶ 13 қаптаманы орнына орнатыңыз.

### ⚠ НАЗАР АУДАРЫҢЫЗ

Дисктің дұрыс орнатылғандығына көз жеткізіңіз—ол құралдың қозғалмайтын бөлшектеріне тимей, қолдан бос айналуы қажет.

Жұмыс үстеліне 11 транспортірді (қажет болса) оның кронштейнін жұмыс үстеліндегі оң жақта орналасқан бағыттауышқа 21 бұрандалармен бекітіңіз.

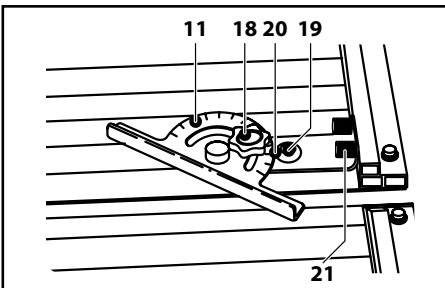

### Жұмысқа дайындық

Сіздің құралыңызда стандартты диск орнатылған. Дискті орнату, жұмыс түріне, дискті Жинау бөліміне сәйкес ауыстырыңыз.

Реза енінің ретте:

- ▶ транспортірді тұрақтандыратын кронштейнінің 21 бұрандаларын босатыңыз;
- ▶ жұмыс үстелінің шкаласы бойынша транспортір қырын араланатын бөлшектің еніне сәйкес орнатыңыз;
- ▶ 21 бұрандаларды қатайтыңыз.

Қысққ аралау қажет болған жағдайда 18 транспортірдің бұрандаларын босатыңыз, қажетті бұрышты орнатыңыз және тұрақтандырушы бұрандаларды қатайтыңыз.

45 градус шамасында бұрыш бойымен енесінің даяр заттарын аралау қажет болған жағдайда:

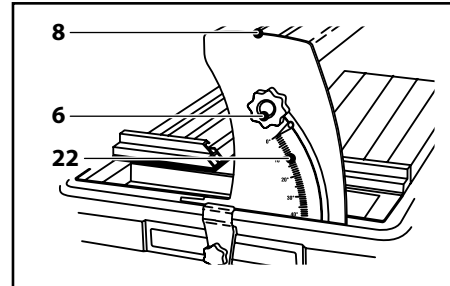

- ▶ 6 диск бас иегінің енесін тұрақтандыратын (8 бағыттауыштың екі жағынан) бұранда-бұрауыштарын босатыңыз;
- ▶ 22 көрсеткіш шкаласы бойынша (сол жағындағы таған 8 бағыттауышты) қажетті аралау бұрышын орнатыңыз;
- ▶ диск енесін 6 бұрандалармен тұрақтандырыңыз.

Аралау ұзындығын шектеу қажет болған жағдайда келесі әрекеттерді орындаңыз:

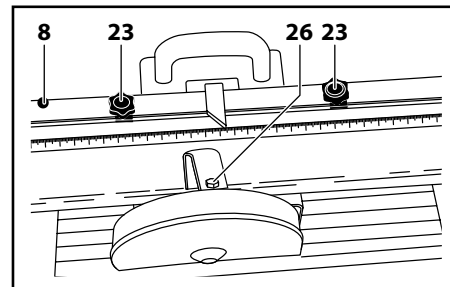

- ▶ 23 диск бас иегінің жүрісінің шектеуішінің бұранда-бұрауышын босатыңыз;
- ▶ олардың күйін қажетті аралау ұзындығына сәйкес реттеңіз;
- ▶ шектеуіштер күйін бұранда-бұрауыштарын тұрақтандырыңыз.

60x60 см плитканы аралау (тек қана ЗЭП-1100С арналады) қажет болған жағдайда келесі әрекеттерді орындаңыз:

- ▶ 26 бұранданы босатыңыз және тұтқа көмегімен бас иекті ұстау арқылы оған көтерілуге мүмкіндік беріңіз;
- ▶ кейінірек, аралағанда, ең алдымен, бас иекті соңына дейін түсіріңіз, содан соң, дискті тарта бастаңыз.

4 поддонды сорғыштың тарту бөлігі суға толығымен бататындай етіп, сумен толтырыңыз.

**Ескерту!** Сорғыш автоматты түрде іске қосылады және су шығыны жоқ болған жағдайда ол істен шығуы мүмкін. Сонымен бірге, плитканы кескенде көп мөлшерде шаң пайда болады, кесу орнын ылғалдырмаған жағдайда тыныс алу жолдары мен көзге шаң түсуі мүмкін.

Жұмысқа даяр болыңыз:

- ▶ сақтау құралдарын (көзілдірікті, қолғапты, құлаққапты) дайындаңыз және киіңіз;
- ▶ даяр затты дайындаңыз және Сіздің құралыңызда көрсетілген максималды шамаға дейін оның параметрлеріне (өлшемге, қалыңдыққа) сәйкес екендігіне көз жеткізіңіз;
- ▶ кесілген бөлшектің ілінуін (түзу емес кесу немесе құлағаннан пайда болған жарақаттануға әкелуі мүмкін) алдын алатын шараларды орындаңыз;
- ▶ диск дуалда мықты бекітілгендігіне және оқшауланбағандығына көз жеткізіңіз;
- ▶ құралдың айналу бөлшектерінен кілттерді және бөтен заттарды алып қойыңыз.

### Жұмыс реті

Құралды электр желіге қосыңыз.

Диск бас иегін арт жағындағы соңына әкеліңіз және диск даяр затқа тимейтіндігіне көз жеткізіңіз.

Құралды қосу 9 ажыратқышты (диск бас иегінде) «I» батырмасын қосқанда жүзеге асады.

**Ескерту!** Құралдың ажыратқышы—электромагниттік типті болып табылады. Желідегі кернеу жойылғанда және кейінірек, құралда пайда болған жағдайда ол өздігінен қосылмайды. Бұндай жағдайда құрал іске қосылғанда «I» батырмасын қайта басыңыз.

**Ескерту!** Жұмыс бастамас бұрын дисктің толық айналуын күтіңіз.

Жұмыс үстеліне даяр затты қойыңыз, оны үстелдің оң жақтағы бұрышына және транспортір қырына тұрақтандырыңыз.

Кесу үшін диск бас иегінің сырғанауын ұйымдастырыңыз.

### ⚠ НАЗАР АУДАРЫҢЫЗ

Кесу барысында даяр затты **МЫҚТЫ** ұстаңыз.

Құралмен жұмыс істегенде қозғалтқыш күйін тексеріңіз. Айналымдар 20% және одан әрі кемі жүктеменің пайда болуын білдіреді. Бұндай жағдайда диск беруі шамасын азайту қажет.

Құралмен жұмыс істегенде поддондағы су деңгейін тексеріңіз және қажет болса, құйыңыз.

Жұмыс аяқталғанда, құралды ажыратқыштың «0» батырмасын басу арқылы өшіріңіз. Құралды желіден ажыратыңыз.

### ⚠ НАЗАР АУДАРЫҢЫЗ

Жұмыс барысында диск қызады. Аралау аяқталған соң және ол толық суығанға дейін оны ұстамаңыз.

Жұмыс үстелінен және сақтау қаптамадан барлық қалдықтарды мұқият жинаңыз.

### ⚠ НАЗАР АУДАРЫҢЫЗ

Жарақаттану мен зақымданудың алдын алу үшін қолмен қалдықтарды тазартпаңыз. Щетканы қолданыңыз.

### Әрдайым көрсетілетін күтім

### ⚠ НАЗАР АУДАРЫҢЫЗ

Барлық жинау, ауыстыру және реттеу жұмыстары тек қана құралды желіден өшірген күйде жүзеге асады.