

# **Nikon**

ЦИФРОВАЯ ФОТОКАМЕРА

# COOLPIX L340



Подробное руководство  
пользователя

Введение	⇒ i
Оглавление	⇒ ix
Основные элементы фотокамеры	⇒ 1
Подготовка к съемке	⇒ 6
Основные операции съемки и просмотра	⇒ 12
Функции съемки	⇒ 22
Функции просмотра	⇒ 45
Запись и просмотр видеороликов	⇒ 52
Использование меню	⇒ 58
Подключение фотокамеры к телевизору, принтеру, или компьютеру	⇒ 85
Технические примечания	⇒ 94

# Введение

## Прочтите это в первую очередь

Чтобы использовать все возможности изделия Nikon, внимательно прочитайте разделы «Меры предосторожности» (📖v–vii), а также все прочие инструкции и держите их в таком месте, где с ними смогут ознакомиться все пользователи фотокамеры.

- Чтобы сразу начать пользоваться фотокамерой, см. разделы «Подготовка к съемке» (📖6) и «Основные операции съемки и просмотра» (📖12).

## Дополнительная информация

- Символы и условные обозначения

Символ	Описание
☑	Этим символом обозначаются меры предосторожности и сведения, с которыми необходимо ознакомиться до использования фотокамеры.
📝	Этим символом обозначаются примечания и сведения, с которыми необходимо ознакомиться до использования фотокамеры.
📖	Этим символом обозначаются другие страницы, содержащие соответствующие сведения.

- В настоящем руководстве карты памяти SD, SDHC и SDXC собирательно именуются «картами памяти».
- Настройка, устанавливаемая при покупке, называется «настройкой по умолчанию».
- Названия пунктов меню, отображаемых на мониторе фотокамеры, а также названия кнопок и сообщения, отображаемые на мониторе компьютера, выделяются жирным шрифтом.
- В этом руководстве примеры отображения на мониторе могут не включать изображения, чтобы индикация на мониторе была более понятной.

# Информация и меры предосторожности

## Концепция «постоянного совершенствования»

В рамках развиваемой компанией Nikon концепции «постоянного совершенствования» пользователям предоставляется регулярно обновляемая информация о поддержке выпущенных изделий и учебные материалы на следующих веб-сайтах:

- Для пользователей в США: <http://www.nikonusa.com/>
- Для пользователей в Европе и Африке: <http://www.europe-nikon.com/support/>
- Для пользователей в странах Азии, Океании и Ближнего Востока: <http://www.nikon-asia.com/>

Посетите один из этих веб-сайтов для получения последних сведений об изделиях, советах, ответов на часто задаваемые вопросы и общих рекомендаций по фотосъемке и обработке цифровых изображений. Дополнительные сведения можно получить у региональных представителей компании Nikon. Контактные сведения можно узнать, посетив указанный ниже веб-сайт.

<http://imaging.nikon.com/>

## Используйте только фирменные электронные принадлежности Nikon

Фотокамеры Nikon COOLPIX отвечают самым современным стандартам и имеют сложную электронную схему. Только фирменные электронные принадлежности Nikon (включая зарядные устройства, батареи и сетевые блоки питания), прошедшие специальную сертификацию Nikon для использования с цифровой фотокамерой Nikon, разработаны и проверены на соответствие эксплуатационным требованиям и требованиям безопасности этой электронной схемы.

ИСПОЛЬЗОВАНИЕ ЭЛЕКТРОННЫХ ПРИНАДЛЕЖНОСТЕЙ ДРУГИХ ПРОИЗВОДИТЕЛЕЙ (НЕ NIKON) МОЖЕТ ПРИВЕСТИ К ПОВРЕЖДЕНИЮ ФОТОКАМЕРЫ И АННУЛИРОВАНИЮ ГАРАНТИИ NIKON.

Для получения сведений о фирменных принадлежностях Nikon обратитесь к местному официальному торговому представителю компании Nikon.

## Перед съемкой важных событий

Перед съемкой важных событий, например свадьбы, или перед тем как взять фотокамеру в путешествие, сделайте пробный снимок, чтобы убедиться в правильности работы фотокамеры. Компания Nikon не несет ответственности за убытки или упущенную выгоду, возникшие в результате неправильной работы изделия.

## О руководствах

- Никакая часть руководств, включенных в комплект поставки данного продукта, не может быть воспроизведена, передана, переписана, сохранена в системе резервного копирования или переведена на любой язык в любой форме любыми средствами без предварительного письменного разрешения Nikon.
- В этом руководстве иллюстрации и информация, отображаемая на мониторе, могут отличаться от фактического отображения.
- Компания Nikon сохраняет за собой право изменять любые характеристики аппаратного и программного обеспечения, описанного в данных руководствах, в любое время и без предварительного уведомления.
- Компания Nikon не несет ответственности за какой бы то ни было ущерб, вызванный применением данного изделия.
- Были приложены все усилия для того, чтобы обеспечить точность и полноту приведенной в руководствах информации. Компания Nikon будет благодарна за любую информацию о замеченных ошибках и упущениях, переданную в ближайшее представительство компании (адрес сообщается отдельно).

## Уведомление о запрещении копирования или воспроизведения

Необходимо помнить, что даже простое обладание материалом, скопированным или воспроизведенным цифровым способом с помощью сканера, цифровой фотокамеры или другого устройства, может преследоваться по закону.

### • **Материалы, копирование или воспроизведение которых запрещено законом**

Не копируйте и не воспроизводите денежные банкноты, монеты, ценные бумаги, государственные ценные бумаги и ценные бумаги органов местного самоуправления, даже если такие копии и репродукции отмечены штампом «образец». Запрещено копирование и воспроизведение денежных банкнот, монет и ценных бумаг других государств. Запрещено копирование и воспроизведение негашеных почтовых марок и почтовых открыток, выпущенных государством, без письменного разрешения государственных органов.

Запрещено копирование и воспроизведение печатей государственных учреждений и документов, заверенных в соответствии с законодательством.

### • **Предупреждения относительно копирования и воспроизведения**

Копии и репродукции ценных бумаг, выпущенных частными компаниями (акции, векселя, чеки, подарочные сертификаты и т. д.), сезонных билетов или купонов помечаются предупреждениями согласно требованиям государственных органов, кроме минимального числа копий, необходимого для использования компанией в деловых целях. Не копируйте и не воспроизводите государственные паспорта; лицензии, выпущенные государственными учреждениями и частными компаниями; удостоверения личности и такие документы, как пропуска или талоны на питание. ние.

### • **Уведомления о соблюдении авторских прав**

Копирование или воспроизведение книг, музыкальных произведений, произведений живописи, гравюр, печатной продукции, географических карт, чертежей, фильмов и фотографий с зарегистрированным авторским правом охраняется государственным и международным законодательством об авторском праве. Не используйте изделие для изготовления незаконных копий, нарушающих законодательство об авторском праве.

## Утилизация устройств хранения данных

Обратите внимание на то, что при удалении изображений или форматировании устройств хранения данных, таких как карты памяти или внутренняя память фотокамеры, исходные данные изображений уничтожаются не полностью. В некоторых случаях файлы, удаленные с отслуживших свой срок устройств хранения данных, можно восстановить с помощью имеющихся в продаже программных средств. Ответственность за обеспечение конфиденциальности любой подобной информации лежит исключительно на пользователе.

Прежде чем избавляться от неиспользуемых устройств хранения данных или передавать право собственности на них другому лицу, следует стереть всю информацию с помощью имеющегося в продаже специального программного обеспечения или отформатировать устройство, а затем заполнить его изображениями, не содержащими личной информации (например, видами ясного неба). При физическом уничтожении устройств хранения данных соблюдайте меры предосторожности, чтобы не нанести ущерба здоровью или имуществу.

## Меры предосторожности

Перед началом работы с устройством внимательно изучите следующие меры безопасности во избежание получения травм и повреждения изделия Nikon. Всем лицам, использующим данное изделие, следует ознакомиться с инструкциями по безопасности.



Данным символом отмечены предупреждения и сведения, с которыми необходимо ознакомиться до начала работы с изделием Nikon во избежание травм.

## ПРЕДУПРЕЖДЕНИЯ



### **В случае неисправности выключите фотокамеру**

При появлении дыма или необычного запаха, исходящего из фотокамеры или блока питания, отсоедините блок питания от сети и немедленно извлеките батарею, стараясь не допустить ожогов. Продолжение работы с устройством может привести к получению травм. После извлечения батареи или отключения источника питания доставьте изделие для проверки в ближайший авторизованный сервисный центр компании Nikon.



### **Не разбирайте фотокамеру**

Прикосновение к внутренним частям фотокамеры или сетевого блока питания может привести к получению травм. Ремонт должен производиться только квалифицированными специалистами. В случае повреждения корпуса фотокамеры или сетевого блока питания в результате падения или другого происшествия отключите сетевой блок питания и/или извлеките батарею и доставьте изделие для проверки в ближайший авторизованный сервисный центр Nikon.



### **Не пользуйтесь фотокамерой или сетевым блоком питания при наличии в воздухе легковоспламеняющихся газов**

Не работайте с электронным оборудованием и с фотокамерой при наличии в воздухе легковоспламеняющихся газов: это может привести к взрыву или пожару.



### **Меры предосторожности при обращении с ремнем фотокамеры**

Запрещается надевать ремень фотокамеры на шею младенца или ребенка.



### **Храните в недоступном для детей месте**

Уделяйте особое внимание тому, чтобы маленькие дети не брали в рот батареи или другие мелкие детали.



### **Избегайте длительного контакта с включенной фотокамерой, зарядным устройством или сетевым блоком питания**

Детали этих устройств нагреваются, и их длительный контакт с кожей может привести к низкотемпературным ожогам.

**⚠ Не оставляйте это изделие в местах, подверженных воздействию высоких температур (например, в закрытом транспортном средстве или на прямом солнечном свете)**

Несоблюдение этой меры предосторожности может привести к повреждению фотокамеры или возгоранию.

**⚠ Соблюдайте меры предосторожности при обращении с батареями**

Неправильное обращение с батареями может привести к их протеканию или взрыву. При обращении с батареями для данного изделия соблюдайте следующие меры предосторожности.

- Перед заменой батарей выключите изделие. Если используется сетевой блок питания, убедитесь, что он отключен от сети.
- Используйте только батареи, рекомендованные для данного изделия (📖7). Не используйте старые и новые батареи одновременно, а также батареи разных производителей или типов.
- При зарядке никель-металлгидридных аккумуляторных батарей Nikon EN-MH2 используйте только указанное зарядное устройство и заряжайте батареи по четыре за раз. При замене батарей на батареи EN-MH2-B2 (приобретаются дополнительно) покупайте два комплекта (в общей сложности четыре батареи).
- Аккумуляторные батареи EN-MH2 предназначены для использования только с цифровыми фотокамерами Nikon и совместимы с моделями COOLPIX L340.
- Соблюдайте полярность установки батарей.
- Не закорачивайте и не разбирайте батареи. Не удаляйте и не вскрывайте изоляцию или корпус батарей.
- Не допускайте воздействия пламени или высоких температур на батареи.
- Не погружайте батареи в воду и не допускайте попадания на них воды.
- Не перевозите и не храните батареи вместе с металлическими предметами, например украшениями или шпильками.
- Из полностью разряженных батарей может вытекать жидкость. Во избежание повреждения изделия извлекайте из него разряженные батареи.
- Немедленно прекратите использовать батарею, если вы заметили в ней какие-либо изменения, например смену окраски или деформацию.
- В случае попадания жидкости, вытекшей из поврежденной батареи, на одежду или кожу немедленно смойте ее большим количеством воды.

**⚠ Во время эксплуатации зарядного устройства (поставляются отдельно) соблюдайте следующие меры предосторожности**

- Не допускайте попадания воды на устройство. Несоблюдение этого требования может привести к возгоранию или поражению электрическим током.
- Пыль на металлических частях сетевой вилки или вокруг них необходимо удалять с помощью сухой ткани. Продолжение работы с устройством может привести к возгоранию.
- Не пользуйтесь сетевым шнуром и не находитесь рядом с зарядным устройством во время грозы. Несоблюдение этого требования может привести к поражению электрическим током.
- Берегите шнур питания от повреждений, не вносите в него конструктивные изменения, не перегибайте его и не тяните за него с силой, не ставьте на него тяжелые предметы, не подвергайте его воздействию высоких температур или открытого пламени. В случае повреждения изоляции сетевого шнура и оголения проводов отнесите его для проверки в авторизованный сервисный центр Nikon. Несоблюдение этих требований может привести к возгоранию или поражению электрическим током.



- Не прикасайтесь к сетевой вилке или к зарядному устройству мокрыми руками. Несоблюдение этого требования может привести к поражению электрическим током.
- Не используйте с преобразователями напряжения или преобразователями постоянного тока. Несоблюдение этого требования может вызвать повреждение изделия, а также его перегрев или возгорание.

**Используйте только соответствующие кабели**

При подключении кабелей к входным и выходным разъемам и гнездам используйте только специальные кабели Nikon, поставляемые вместе с фотокамерой или продаваемые отдельно.

**Не прикасайтесь к подвижным частям объектива**

Несоблюдение этого требования может привести к травме.

**Соблюдайте осторожность при обращении с подвижными частями фотокамеры**

Будьте внимательны. Следите за тем, чтобы ваши пальцы и другие предметы не были зажаты крышкой объектива или другими подвижными частями фотокамеры.

**Использование вспышки на близком расстоянии от глаз объекта съемки может вызвать временное ухудшение зрения.**

Вспышка должна находиться на расстоянии не менее 1 метра от объекта съемки. Соблюдайте особую осторожность при фотографировании детей.

**Не используйте вспышку, когда ее излучатель соприкасается с телом человека или каким-либо предметом**

Несоблюдение этой меры предосторожности может привести к ожогам или пожару.

**Избегайте контакта с жидкокристаллическим веществом**

Если монитор разбился, необходимо предпринять срочные меры во избежание травм осколками стекла и предупредить попадание жидкокристаллического вещества на кожу, в глаза и в рот.

**Следуйте инструкциям персонала авиакомпании или больницы**

## Примечания

### Примечание для пользователей в Европе

Данный символ означает, что электрическое и электронное оборудование должно утилизироваться отдельно.

Следующие замечания касаются только пользователей в европейских странах.

- Данное изделие предназначено для раздельной утилизации в соответствующих пунктах утилизации. Не выбрасывайте изделие вместе с бытовыми отходами.
- Раздельные сбор и утилизация помогают сберечь природные ресурсы и предотвращают отрицательные последствия для здоровья людей и окружающей среды, которые могут возникнуть из-за неправильной утилизации.
- Подробные сведения можно получить у продавца или в местной организации, ответственной за вторичную переработку отходов.



Данный символ на батареях означает, что они подлежат раздельному сбору отходов.

Следующие замечания касаются только пользователей в европейских странах.

- Все батареи, независимо от того, промаркированы ли они этим символом или нет, подлежат раздельной утилизации в соответствующих пунктах сбора. Не выбрасывайте их вместе с бытовыми отходами.
- Подробные сведения можно получить у продавца или в местной организации, ответственной за вторичную переработку отходов.



## EAC

### **Информация для декларации Таможенного Союза / сертификата COOLPIX L340**

**Дата изготовления :** См. заднюю обложку руководства пользователя

**Изготовитель :** "Никон Корпорейшн"

Шин-Юракучо Билдинг, 12-1, Юракучо 1-тёме,  
Тийода-ку, Токио 100-8331, Япония  
Телефон: +81-3-3214-5311

**Импортер :** ООО «Никон»

Российская Федерация, Москва, 105120, 2-й  
Сыромятнический пер., д.1  
Телефон: +7 (495) 663-77-64

**Страна изготовления :** Китай

**Сертификат / декларация соответствия :** TC N RU Д-JP.AЯ46.B.72419

**Срок действия :** с 24.10.2014 по 30.07.2017

**Орган по сертификации :** "РОСТЕСТ-МОСКВА"

# Оглавление

Введение .....	i
Прочтите это в первую очередь .....	i
Дополнительная информация .....	i
Информация и меры предосторожности .....	ii
Меры предосторожности .....	v
ПРЕДУПРЕЖДЕНИЯ .....	v
Примечания .....	viii
<hr/>	
Основные элементы фотокамеры .....	1
Корпус фотокамеры .....	1
Монитор .....	3
Режим съемки .....	3
Режим просмотра .....	5
<hr/>	
Подготовка к съемке .....	6
Прикрепление ремня фотокамеры и крышки объектива .....	6
Вставка батареи и карты памяти .....	7
Применимые батареи .....	7
Извлечение батарей и карты памяти .....	8
Карты памяти и внутренняя память .....	8
Включение фотокамеры и установка языка отображения, даты и времени .....	9
Подъем и опускание вспышки .....	11
<hr/>	
Основные операции съемки и просмотра .....	12
Съемка в режиме автоматического выбора сюжета .....	12
Использование зума .....	14
Спусковая кнопка затвора .....	15
Просмотр изображений .....	16
Удаление изображений .....	17
Изменение режима съемки .....	19
Использование вспышки, автоспуска и т. д. ....	20
Запись видеороликов .....	21

<b>Функции Съемки</b> .....	<b>22</b>
<b>SCN</b> (режим автоматического выбора сюжета) .....	22
<b>Сюжетный режим (съемка в соответствии с сюжетами)</b> .....	23
Подсказки и примечания .....	24
Съемка панорамы .....	26
Просмотр панорамы .....	28
<b>Режим специальных эффектов (применение эффектов при съемке)</b> .....	29
<b>Режим интеллектуального портрета (съемка улыбающихся лиц)</b> .....	30
<b>Режим</b>  (авто) .....	31
<b>Режим вспышки</b> .....	32
<b>Автоспуск</b> .....	34
<b>Режим макросъемки (Макросъемка)</b> .....	35
<b>Поправка экспозиции (Регулировка яркости)</b> .....	36
<b>Настройки по умолчанию (вспышка, автоспуск и т. д.)</b> .....	37
<b>Фокусировка</b> .....	39
Использование системы распознавания лиц .....	39
Использование функции смягчения тона кожи .....	40
Использование АФ с обнаружением объекта .....	41
Объекты, не подходящие для автофокусировки .....	42
Блокировка фокусировки .....	43
<b>Функции, одновременное использование которых при съемке невозможно</b> ...	<b>44</b>
<hr/>	
<b>Функции просмотра</b> .....	<b>45</b>
<b>Увеличение при просмотре</b> .....	45
<b>Просмотр уменьшенных изображений/отображение календаря</b> .....	46
<b>Редактирование изображений (фотографии)</b> .....	47
<b>Перед редактированием изображений</b> .....	47
<b>Быстрые эффекты: изменение оттенка или настроения</b> .....	47
<b>D-Lighting: повышение яркости и контраста</b> .....	48
<b>Смягчение тона кожи: смягчение тона кожи</b> .....	49
<b>Уменьшить снимок: уменьшение размера изображения</b> .....	50
<b>Кадрирование: создание кадрированной копии</b> .....	51
<hr/>	
<b>Запись и просмотр видеороликов</b> .....	<b>52</b>
<b>Операции во время просмотра видеороликов</b> .....	55
<b>Редактирование видеороликов</b> .....	56

<b>Использование меню</b> .....	<b>58</b>
<b>Меню съемки (для режима  (авто))</b> .....	<b>60</b>
Режим изображения (размер и качество изображения) .....	60
Баланс белого (регулировка оттенка) .....	62
Непрерывная съемка .....	64
Чувствительность .....	65
Режим зоны АФ .....	66
<b>Меню интеллектуального портрета</b> .....	<b>67</b>
Смягчение тона кожи .....	67
Таймер улыбки .....	67
Отслеж. моргания .....	68
<b>Меню просмотра</b> .....	<b>69</b>
Показ слайдов .....	69
Защита .....	70
Повернуть снимок .....	70
Копирование (копирование между картой памяти и внутренней памятью) .....	71
Экран выбора изображения .....	72
<b>Меню видео</b> .....	<b>73</b>
Параметры видео .....	73
Режим автофокуса .....	73
Подавл. шумов от ветра .....	74
<b>Меню настройки</b> .....	<b>75</b>
Часовой пояс и дата .....	75
Настройка монитора .....	77
Штамп с датой .....	79
Подавл. вибраций .....	80
АФ-помощь .....	80
Настройка звука .....	81
Авто выкл. ....	81
Форматир. карточки/Форматир. памяти .....	82
Язык/Language .....	83
Режим видео .....	83
Сброс всех знач. ....	84
Тип батарей .....	84
Версия прошивки .....	84

---

Подключение фотокамеры к телевизору, принтеру, или компьютеру .....	85
Подключение фотокамеры к телевизору (просмотр на экране телевизора).....	87
Подключение фотокамеры к принтеру (прямая печать) .....	88
Подключение фотокамеры к принтеру .....	88
Поочередная печать изображений .....	89
Печать нескольких изображений .....	90
Использование ViewNX 2 (передача изображений на компьютер) .....	92
Установка ViewNX 2 .....	92
Передача изображений на компьютер.....	92

---

Технические примечания .....	94
Уход за изделием .....	95
Фотокамера.....	95
Батареи.....	96
Карты памяти.....	97
Чистка и хранение.....	98
Чистка.....	98
Хранение.....	98
Сообщения об ошибках.....	99
Поиск и устранение неисправностей.....	102
Имена файлов.....	108
Дополнительные принадлежности .....	109
Технические характеристики.....	110
Рекомендованные карты памяти .....	113
Алфавитный указатель .....	115

# Основные элементы фотокамеры

## Корпус фотокамеры

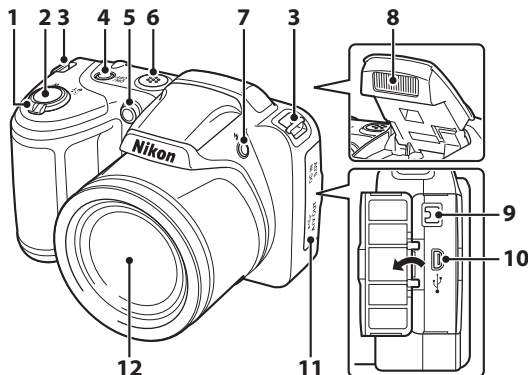

	Рычажок зуммирования .....	14
	<b>W</b> : широкоугольное положение .....	14
	<b>T</b> : положение телефото.....	14
<b>1</b>	: просмотр уменьшенных изображений.....	46
	: увеличение при просмотре.....	45
	: справка .....	23
<b>2</b>	Спусковая кнопка затвора .....	13
<b>3</b>	Проушина для ремня фотокамеры... 6	
<b>4</b>	Выключатель питания/индикатор включения питания .....	9
<b>5</b>	Индикатор автоспуска .....	34
	Вспомогательная подсветка АФ	

<b>6</b>	Громкоговоритель	
<b>7</b>	Кнопка  (открытие вспышки) .....	11, 32
<b>8</b>	Вспышка .....	11, 32
<b>9</b>	Входной разъем постоянного тока (для сетевого блока питания)....	109
<b>10</b>	Разъем USB / аудио-/видеовыхода .....	85
<b>11</b>	Крышка разъема.....	85
<b>12</b>	Объектив	

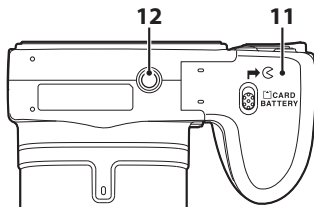
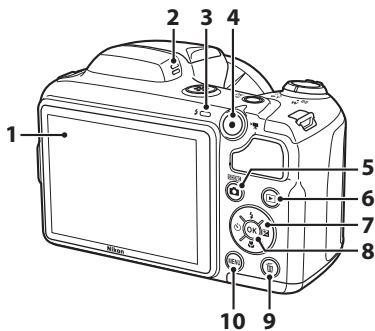

<b>1</b> Монитор.....	3	<b>7</b> Мульти-selector.....	58
<b>2</b> Микрофон.....		<b>8</b> Кнопка  (сделать выбор).....	58
<b>3</b> Индикатор вспышки.....	33	<b>9</b> Кнопка  (удалить).....	17
<b>4</b> Кнопка  (режим видеосъемки).....	52	<b>10</b> Кнопка <b>MENU</b> (меню).....	58
<b>5</b> Кнопка  (режим съемки) .....	22, 23, 29, 30, 31	<b>11</b> Крышка батарейного отсека/ гнезда для карты памяти.....	7
<b>6</b> Кнопка  (просмотр).....	16	<b>12</b> Штативное гнездо.....	112



# Монитор

Информация, отображаемая на мониторе при съемке и просмотре, изменяется в зависимости от настроек фотокамеры и выполняемой операции.

По умолчанию информация отображается, когда фотокамера включается, а также во время работы с фотокамерой, и отключается через несколько секунд (если для параметра **Информация о фото** установлено значение **Авто** в меню **Настройка монитора** (☞77)).

## Режим съемки

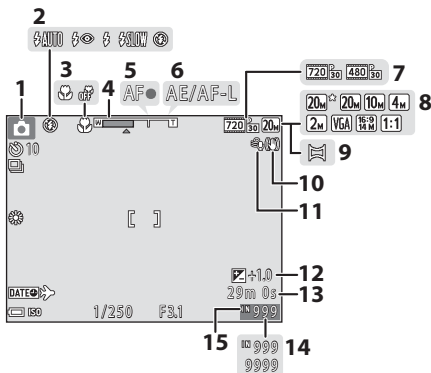

<b>1</b>	Режим съемки..... 19, 22, 23, 29, 30, 31	<b>9</b>	Съемка панорамы .....26
<b>2</b>	Режим вспышки..... 32	<b>10</b>	Символ подавления вибраций.....80
<b>3</b>	Режим макросъемки ..... 35	<b>11</b>	Подавл. шумов от ветра..... 74
<b>4</b>	Индикатор зума..... 14, 35	<b>12</b>	Величина коррекции экспозиции .....36
<b>5</b>	Индикатор фокусировки..... 13	<b>13</b>	Оставшееся время записи видеоролика..... 52
<b>6</b>	Индикатор AE/AF-L..... 27	<b>14</b>	Число оставшихся кадров (фотографии) ..... 10
<b>7</b>	Параметры видео..... 73	<b>15</b>	Индикатор внутренней памяти.... 10
<b>8</b>	Режим изображения ..... 60		

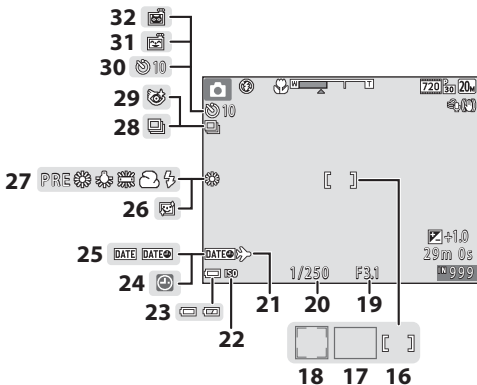

<b>16</b>	Зона фокусировки (центр).....	43, 66
<b>17</b>	Зона фокусировки (АФ с обнаруж. объекта).....	41, 66
<b>18</b>	Зона фокусировки (распознавание лиц, распознавание домашних питомцев).....	25, 30, 39
<b>19</b>	Значение диафрагмы.....	15
<b>20</b>	Выдержка .....	15
<b>21</b>	Символ пункта назначения.....	75
<b>22</b>	Чувствительность ISO .....	65
<b>23</b>	Индикатор уровня заряда батареи .....	10

<b>24</b>	Индикатор «Дата не установлена» .....	103
<b>25</b>	Штамп с датой.....	79
<b>26</b>	Смягчение тона кожи.....	67
<b>27</b>	Режим баланса белого.....	62
<b>28</b>	Режим непрерывной съемки .....	25, 64
<b>29</b>	Символ отслеживания моргания ..	68
<b>30</b>	Индикатор автоспуска.....	34
<b>31</b>	Таймер улыбки .....	67
<b>32</b>	Автосп. для пор. пит. ....	25

## Режим просмотра

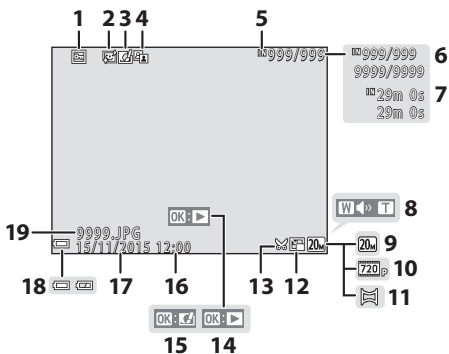

<b>1</b>	Символ защиты .....	70	<b>11</b>	Съемка панорамы .....	28
<b>2</b>	Символ смягчения тона кожи .....	49	<b>12</b>	Символ уменьшенного снимка .....	50
<b>3</b>	Символ быстрых эффектов .....	47	<b>13</b>	Символ кадрирования .....	45, 51
<b>4</b>	Символ D-Lighting .....	48	<b>14</b>	Разметка просмотра видеоролика Разметка просмотра панорамы	
<b>5</b>	Индикатор внутренней памяти		<b>15</b>	Разметка быстрых эффектов	
<b>6</b>	Номер текущего снимка/ общее число изображений		<b>16</b>	Время записи	
<b>7</b>	Продолжительность видеоролика или истекшее время просмотра		<b>17</b>	Дата записи	
<b>8</b>	Индикатор громкости .....	55	<b>18</b>	Индикатор уровня заряда батареи .....	10
<b>9</b>	Режим изображения .....	60	<b>19</b>	Номер и тип файла .....	108
<b>10</b>	Параметры видео .....	73			

# Подготовка к съемке

## Прикрепление ремня фотокамеры и крышки объектива

Прикрепите крышку объектива к ремню фотокамеры, а затем прикрепите ремень к фотокамере.

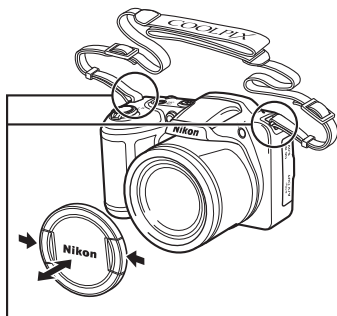
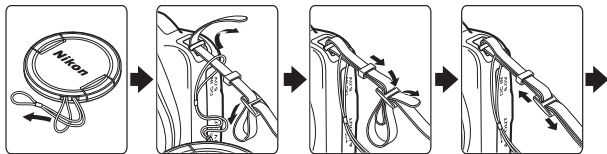

Прикрепите их в двух местах.

### Крышка объектива

Когда фотокамера не используется, закройте крышку объектива для защиты объектива.

## Вставка батареи и карты памяти

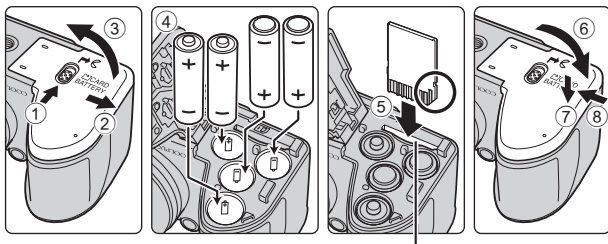

Гнездо для карты памяти

- Держите фотокамеру нижней стороной вверх, чтобы батареи не выпали, убедитесь в правильности положения положительных (+) и отрицательных (-) контактов батарей и вставьте батареи.
- Вставьте карту памяти до полной фиксации (⑤).
- Не вставляйте батареи или карту памяти в перевернутом положении или задней стороной, поскольку это может привести к неисправности.
- Закрывая крышку, сдвиньте ее, плотно прижимая в месте, отмеченном на иллюстрации цифрой ⑦.

### ✓ Форматирование карты памяти

При первой установке карты памяти в эту фотокамеру обязательно отформатируйте карту в фотокамере, если она ранее использовалась в другом устройстве. Вставьте карту памяти в фотокамеру, нажмите кнопку **MENU** и выберите пункт **Форматир. карточки** в меню настройки (📖58).

### Применимые батареи

- Четыре щелочные батареи LR6/L40 (типоразмер AA) (входят в комплект поставки)
- Четыре литиевые батареи FR6/L91 (типоразмер AA)
- Четыре никель-металлгидридные аккумуляторные батареи EN-MH2
- \* Никель-металлгидридные аккумуляторные батареи EN-MH1 использовать нельзя.

## ✓ Батареи. Примечания

- Не используйте старые и новые батареи одновременно, а также батареи разных производителей или типов.
- Не допускается использование батарей со следующими дефектами:

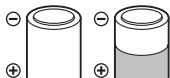

Батареи с облупившимся поверхностным слоем



Батареи, изоляция которых не закрывает область вокруг отрицательного контакта

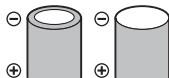

Батареи с плоским отрицательным контактом

## ✓ Никель-металлгидридные аккумуляторные батареи EN-MH2. Примечания

При использовании в фотокамере батарей EN-MH2 заряжайте по четыре батареи с помощью зарядного устройства MH-73 (□96).

### 🔪 Щелочные батареи

Ресурс щелочных батарей может существенно различаться в зависимости от производителя.

## Извлечение батарей и карты памяти

Выключите фотокамеру. Прежде чем открывать крышку батарейного отсека/гнезда для карты памяти, убедитесь в том, что индикатор включения питания и монитор выключены.

- Осторожно вдавите карту памяти внутрь фотокамеры, чтобы карта частично вышла из слота.
- Соблюдайте осторожность при обращении с фотокамерой, батареями и картой памяти сразу после использования, поскольку они могут быть горячими.

## Карты памяти и внутренняя память

Данные, содержащиеся в фотокамере, включая изображения и видеоролики, можно сохранять либо на карте памяти, либо во внутренней памяти фотокамеры. Чтобы использовать внутреннюю память фотокамеры, извлеките карту памяти.

# Включение фотокамеры и установка языка отображения, даты и времени

При первом включении фотокамеры отображается диалоговое окно выбора языка и диалоговое окно установки даты и времени для часов фотокамеры.

- 1** Снимите крышку объектива, а затем нажмите выключатель питания, чтобы включить фотокамеру.

- Монитор включается.
- Чтобы включить фотокамеру, нажмите выключатель питания еще раз.

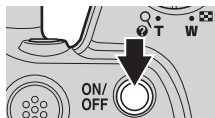

- 2** Кнопками мультиселектора ▲▼ выберите язык и нажмите кнопку OK.

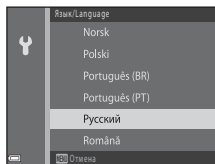

- 3** Выберите Да и нажмите кнопку OK.

- 4** Выберите домашний часовой пояс и нажмите кнопку OK.

- Нажмите ▲ для отображения символа ☀ над картой и включите функцию летнего времени. Нажмите ▼, чтобы отключить эту функцию.

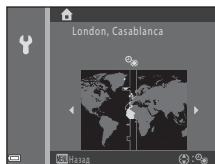

- 5** Кнопками ▲▼ выберите формат даты и нажмите кнопку OK.

## 6 Установите дату и время и нажмите кнопку **OK**.

- Кнопками **◀▶** выберите поле, а затем установите дату и время кнопками **▲▼**.
- Выберите поле минут и нажмите кнопку **OK** для подтверждения настройки.

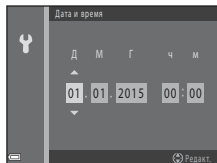

## 7 Когда отобразится окно подтверждения, кнопками **▲▼** выберите **Да** и нажмите кнопку **OK**.

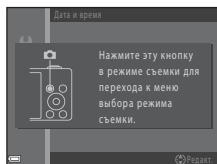

## 8 Нажмите кнопку **📷** (режим съемки).

- Объектив выдвигается.



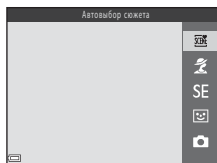

## 9 Выберите **Автовыбор сюжета** и нажмите кнопку **OK**.



- Отображается экран съемки, и можно делать снимки в режиме автоматического выбора сюжета. Фотокамера автоматически выбирает оптимальный сюжетный режим.
- Индикатор уровня заряда батареи : высокий уровень заряда батарей.  
: низкий уровень заряда батарей.
- Число оставшихся кадров  
Если карта памяти не установлена, отображается символ **IN** и изображения сохраняются во внутренней памяти.



Индикатор уровня заряда батареи  Число оставшихся кадров 





## Изменение настроек языка или даты и времени

- Эти настройки можно изменить с помощью параметров **Язык/Language** и **Часовой пояс и дата** в меню настройки **Y** (☞58).
- Функцию летнего времени можно включить или отключить в меню настройки **Y**, выбрав **Часовой пояс и дата**, а затем **Часовой пояс**. Нажмите кнопку мультиселектора **▶**, а затем кнопку **▲**, чтобы включить функцию летнего времени и перевести часы на час вперед, или же кнопку **▼**, чтобы отключить функцию летнего времени и перевести часы на час назад.



## Батарея часов

- Часы фотокамеры получают питание от внутренней резервной батареи. Резервная батарея подзаряжается, когда фотокамере установлены основные батареи или к ней подключен сетевой блок питания. Время подзарядки составляет около 10 часов, что обеспечивает работу часов в течение нескольких дней.
- Если резервная батарея фотокамеры разряжается, то при включении фотокамеры отображается экран настройки даты и времени. Установите дату и время еще раз (☞9).

## Подъем и опускание вспышки

Нажмите кнопку **⚡** (открытие вспышки), чтобы поднять вспышку.

- Осторожно нажимая на вспышку, опустите ее до полной фиксации, если вспышка не используется.

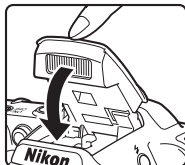
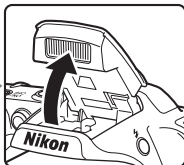
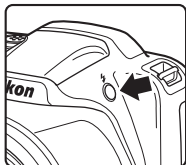

# Основные операции съемки и просмотра

## Съемка в режиме автоматического выбора сюжета

### 1 Держите фотокамеру неподвижно.

- Не допускайте, чтобы пальцы или другие предметы закрывали объектив, вспышку, вспомогательную подсветку АФ, микрофон или громкоговоритель.

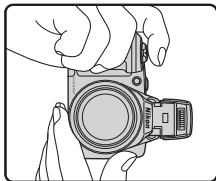
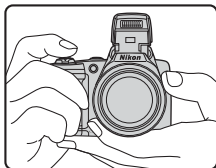

### 2 Скомпонуйте кадр.

- Перемещайте рычажок зуммирования для изменения положения зума.

Уменьшение      Увеличение

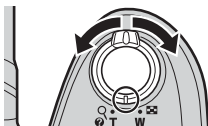

- Когда фотокамера распознает сюжет съемки, значок режима съемки изменяется соответственно.

Значок режима съемки

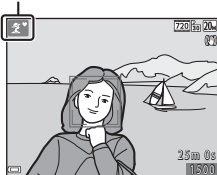

### 3 Нажмите спусковую кнопку затвора наполовину.

- Когда объект съемки находится в фокусе, зона фокусировки или индикатор фокусировки отображается зеленым цветом.
- При использовании цифрового зума фотокамера фокусируется в центре кадра, и зона фокусировки не отображается.
- Если зона фокусировки или индикатор фокусировки мигает, значит фотокамера не может сфокусироваться. Измените компоновку кадра и попробуйте нажать спусковую кнопку затвора наполовину еще раз.

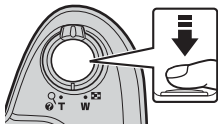

### 4 Не отпуская палец, плавно нажмите спусковую кнопку затвора до конца.



#### **Сохранение изображений или видеороликов. Примечания**

При сохранении изображений или видеороликов мигает индикатор, показывающий число оставшихся кадров, или индикатор, показывающий оставшееся время записи. Когда индикатор мигает, **не открывайте крышку батарейного отсека/гнезда для карты памяти и не извлекайте батареи или карту памяти.** Это может привести к потере данных либо к повреждению фотокамеры или карты памяти.

#### **Функция автовыключения**

- Если в течение приблизительно 30 секунд не выполняется никаких действий, монитор выключается, фотокамера переключается в режим ожидания и индикатор включения питания мигает. Фотокамера остается в режиме ожидания в течение приблизительно трех минут, а затем выключается.
- Чтобы включить монитор, когда фотокамера находится в режиме ожидания, выполните любое действие (например, нажмите выключатель питания или спусковую кнопку затвора).

#### **Использование штатива**

- В следующих ситуациях для обеспечения устойчивости фотокамеры рекомендуется использовать штатив:
  - когда при съемке в темных местах вспышка опущена или выбран режим съемки, в котором вспышка не срабатывает;
  - когда зум находится в положении телефото.
- Если во время съемки для стабилизации фотокамеры используется штатив, установите для функции **Подавл. вибраций** значение **Выкл.** в меню настройки (☰58), чтобы исключить вероятность ошибок, связанных с использованием этой функции.

## Использование зума

При перемещении рычажка зуммирования положение объектива изменяется.

- Для увеличения: сдвиньте в направлении **T**
- Для уменьшения: сдвиньте в направлении **W**

При включении фотокамеры зум перемещается в максимально широкоугольное положение.

- При перемещении рычажка зуммирования на экране съемки отображается индикатор зума.
- Цифровой зум позволяет увеличивать объект съемки приблизительно до 4х относительно максимального оптического увеличения.

Цифровой зум можно включить, переместив рычажок зуммирования в направлении **T** и удерживая его в этом положении, когда объектив фотокамеры находится в положении максимального оптического увеличения.

Широкоугольное Положение  
положение телефото

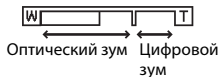
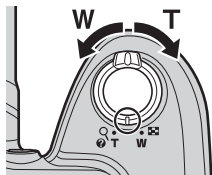

### Цифровой зум

Индикатор зума становится синим при включении цифрового зума и желтым при дальнейшем увеличении зума.

- Синий индикатор зума: качество изображения не очень заметно ухудшается при использовании Dynamic Fine Zoom.
- Желтый индикатор зума: в некоторых случаях качество изображения заметно ухудшается.
- Индикатор остается синим на более широкой области, а изображение имеет меньший размер.

## Спусковая кнопка затвора

<p>Нажмите наполовину</p>	 <p>Чтобы установить фокусировку и экспозицию (значение выдержки и диафрагмы), осторожно нажмите спусковую кнопку затвора до ощущения сопротивления. Фокусировка и экспозиция остаются заблокированными, пока спусковая кнопка затвора удерживается нажатой наполовину.</p>
<p>Нажмите до конца</p>	 <p>Чтобы спустить затвор и сделать снимок, нажмите спусковую кнопку затвора до конца. Нажимая спусковую кнопку затвора, не прилагайте чрезмерных усилий, поскольку это может вызвать дрожание фотокамеры и привести к смазыванию изображений. Нажимайте кнопку плавно.</p>



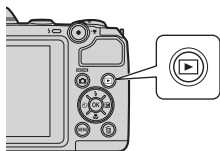

# Просмотр изображений

## 1 Чтобы войти в режим просмотра, нажмите кнопку (просмотр).

- При нажатии и удержании кнопки  (просмотр), когда фотокамера выключена, фотокамера включается в режиме просмотра.





## 2 Выберите мультиселектором изображение для отображения.

- Для быстрой прокрутки изображений нажмите и удерживайте кнопки    .
- Для возврата в режим съемки нажмите кнопку  или спусковую кнопку затвора.

Отображение предыдущего изображения



Отображение следующего изображения

- Если в режиме полнокадрового просмотра отображается : , можно нажать кнопку  для применения к изображению какого-либо эффекта.



- В режиме полнокадрового просмотра перемещайте рычажок зуммирования в направлении  для увеличения изображения.







- В режиме полнокадрового просмотра перемещайте рычажок зуммирования в направлении  для переключения в режим просмотра уменьшенных изображений и отображения на экране нескольких изображений.

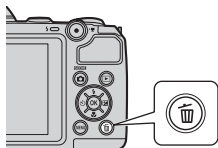

## Удаление изображений

- 1** Чтобы удалить изображение, отображаемое в данный момент на мониторе, нажмите кнопку  (удалить).



- 2** Кнопками мультиселектора   выберите способ удаления и нажмите кнопку .

- Для выхода без удаления нажмите кнопку **MENU**.

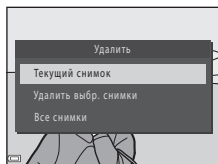

- 3** Выберите **Да** и нажмите кнопку .

- Восстановить удаленные изображения невозможно.

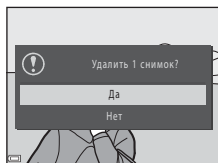

### **Удаление изображения в режиме съемки**

В режиме съемки нажмите кнопку , чтобы удалить последний сохраненный снимок.

## Работа с экраном «Удалить выбр. снимки»

**1** Кнопками мультиселектора ◀▶ выберите изображение, которое следует удалить, и нажмите кнопку ▲ для отображения символа 🗑️.

- Для отмены выбора нажмите ▼, чтобы удалить символ 🗑️.
- Переместите рычажок зуммирования (📖1) в направлении **T** (📐), чтобы переключиться на режим полнокадрового просмотра, или в направлении **W** (📏) для просмотра уменьшенных изображений.

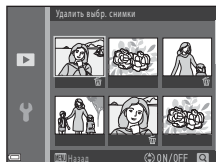

**2** Пометьте символом 🗑️ все изображения, которые следует удалить, а затем нажмите кнопку **OK** для подтверждения выбора.

- Отображается окно подтверждения. Чтобы завершить операции, следуйте инструкциям на экране.





# Изменение режима съемки

Доступны описанные ниже режимы съемки.

- **📷 Автовыбор сюжета**  
При компоновке кадра фотокамера автоматически распознает сюжет съемки, тем самым облегчая выбор настроек, лучше всего подходящих для снимаемого сюжета.
- **🎯 Сюжетный режим**  
Настройки фотокамеры оптимизируются в соответствии с выбранным сюжетом.
- **SE Специальн. эффекты**  
Во время съемки к изображениям можно применять различные эффекты.
- **😊 Интеллект. портрет**  
Когда фотокамера распознает улыбающееся лицо, затвор срабатывает автоматически без нажатия спусковой кнопки затвора (таймер улыбки). Кроме того, для смягчения тона кожи на лицах можно использовать функцию смягчения тона кожи.
- **📷 Авто режим**  
Используется при обычной съемке. Настройки можно изменять в соответствии с условиями съемки и типом снимаемого изображения.

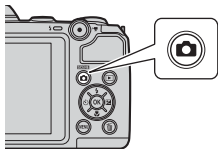
- 1** При отображении экрана съемки нажмите кнопку  (режим съемки).



- 2** Кнопками мультиселектора ▲▼ выберите режим съемки и нажмите кнопку .



- Если выбран режим съемки или режим специальных эффектов, то, перед тем как нажимать кнопку , нажмите  для выбора сюжетного режима или эффекта.

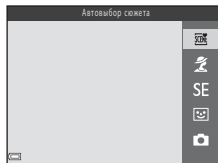

## Использование вспышки, автоспуска и т. д.

При отображении экрана съемки можно нажимать кнопки мультиселектора ▲ (⚡) ◀ (⌚) ▼ (🌸) ▶ (☒) для установки функций, описанных ниже.



- **⚡ Режим вспышки**  
Режим вспышки можно выбрать в соответствии с условиями съемки, когда вспышка активирована.
- **⌚ Автоспуск**  
Затвор фотокамеры срабатывает через 10 секунд после нажатия спусковой кнопки затвора.
- **🌸 Режим макросъемки**  
Используйте режим макросъемки при съемке крупных планов.
- **☒ Поправка экспозиции**  
Можно отрегулировать общую яркость изображения.

Доступные функции зависят от режима съемки.

## Запись видеороликов

Отобразите экран съемки и нажмите кнопку ● (▶📹 видеосъемка), чтобы начать запись видеоролика. Нажмите кнопку ● (▶📹) еще раз для завершения записи.

- Чтобы просмотреть видеоролик, выберите его в режиме полнокадрового просмотра и нажмите кнопку OK.

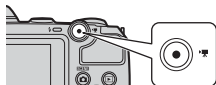

# Функции съемки

## (режим автоматического выбора сюжета)



При компоновке кадра фотокамера автоматически распознает сюжет съемки, тем самым облегчая выбор настроек, лучше всего подходящих для снимаемого сюжета.

Вход в режим съемки → кнопка  (режим съемки) → режим   
(автоматический выбор сюжета) → кнопка 



Когда фотокамера автоматически распознает сюжет съемки, значок режима съемки, отображаемый на экране съемки, изменяется соответственно.

	Портрет
	Пейзаж
	Ночной портрет
	Ночной пейзаж
	Макро
	Освещение сзади
	Другие сюжеты

### **Съемка в режиме (автоматический выбор сюжета). Примечания**







- В зависимости от условий съемки фотокамера может не выбирать нужный сюжетный режим. В этом случае выберите другой режим съемки ( 19).
- Если используется цифровой зум, символ режима съемки изменяется на .

### **Функции, доступные в режиме (автоматический выбор сюжета)**















- Автоспуск ( 34)
- Поправка экспозиции ( 36)
- Режим изображения ( 60)

# Сюжетный режим (съемка в соответствии с сюжетами)

Если выбран сюжет, настройки фотокамеры автоматически оптимизируются для выбранного сюжета.

Вход в режим съемки → кнопка  (режим съемки) →  (второй значок сверху\*) →  →  →  →  → выбор сюжета → кнопка 

\* Отображается символ последнего выбранного сюжета.

 Портрет (настройка по умолчанию)	 Сумерки/рассвет <sup>1,2,3</sup>
 Пейзаж <sup>1,2</sup>	 Ночной пейзаж <sup>1,2,3</sup>
 Спорт <sup>2</sup> (📖24)	 Макро <sup>2</sup> (📖24)
 Ночной портрет <sup>3</sup> (📖24)	 Еда <sup>2</sup> (📖24)
 Праздник/в помещ. <sup>2</sup> (📖24)	 Фейерверк <sup>1,3</sup> (📖24)
 Пляж <sup>2</sup>	 Освещение сзади <sup>2</sup> (📖25)
 Снег <sup>2</sup>	 Съемка панорамы <sup>2</sup> (📖26)
 Закат <sup>2,3</sup>	 Портрет питомца (📖25)

<sup>1</sup> Фотокамера фокусируется на бесконечности.

<sup>2</sup> Фотокамера фокусируется на зоне, находящейся в центре кадра.

<sup>3</sup> Поскольку используется длинная выдержка, рекомендуется применять штатив. Если для обеспечения устойчивости фотокамеры во время съемки используется штатив, установите в меню настройки для параметра **Подавл. вибраций** (📖80) значение **Выкл.**

## Отображение описания каждого сюжетного режима (отображение справки)

Выберите сюжет и переместите рычажок зуммирования (📖1) в направлении **T** (🔍), чтобы просмотреть описание этого сюжета.

Чтобы вернуться к предыдущему экрану, вновь переместите рычажок зуммирования в направлении **T** (🔍).

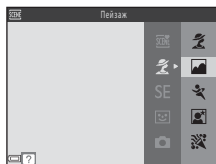

## Подсказки и примечания

### 🏹 Спорт

- Пока спусковая кнопка затвора удерживается нажатой до конца, фотокамера выполняет непрерывную съемку приблизительно до 4 изображений с частотой приблизительно 1 кадр в секунду (если для параметра **Режим изображения** установлено значение **20M 5152 x 3864**).
- Частота кадров при непрерывной съемке может изменяться в зависимости от выбранного режима изображения, установленной карты памяти и условий съемки.
- Фокусировка, экспозиция и оттенок фиксируются на значениях, определенных для первого изображения в каждой серии.

### 📷 Ночной портрет

- Вспышка всегда срабатывает. Перед съемкой поднимите вспышку.

### 🎉 Праздник/в помещ.

- Во избежание отрицательного воздействия дрожания фотокамеры на качество изображений держите фотокамеру неподвижно. Если для обеспечения устойчивости фотокамеры во время съемки используется штатив, установите в меню настройки для параметра **Подавл. вибраций** (📖80) значение **Выкл.**

### 🌸 Макро

- Включается режим макросъемки (📖35), и фотокамера автоматически приводит зум в ближайшее положение, в котором возможна фокусировка.

### 🍴 Еда

- Включается режим макросъемки (📖35), и фотокамера автоматически приводит зум в ближайшее положение, в котором возможна фокусировка.
- Для регулировки оттенка используются кнопки мультиселектора ▲▼. Настройка оттенка сохраняется в памяти фотокамеры даже после ее выключения.

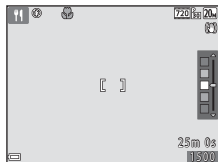

### ⚙️ Фейерверк

- Выдержка фиксируется на значении четыре секунды.

## Освещение сзади

- Вспышка всегда срабатывает. Перед съемкой поднимите вспышку.

## Портрет питомца

- При наведении фотокамеры на кошку или собаку фотокамера распознает морду домашнего питомца и фокусируется на ней. По умолчанию фотокамера распознает морду собаки или кошки и автоматически выполняет спуск затвора (автоспуск для портрета питомца).
- На экране, который отображается при выборе функции **Портрет питомца**, выберите **Покадровый** или **Непрерывный**.
  - **Покадровый**: если распознана морда кошки или собаки, фотокамера снимает одно изображение.
  - **Непрерывный**: если распознана морда кошки или собаки, фотокамера снимает три изображения.

## Автосп. для пор. пит.

- Нажмите кнопку мультиселектора **ON/OFF** для изменения настройки **Автосп. для пор. пит.**
  - **ON**: фотокамера распознает морду собаки или кошки и автоматически выполняет спуск затвора.
  - **OFF**: фотокамера не выполняет спуск затвора автоматически, даже если морда собаки или кошки распознана. Нажмите спусковую кнопку затвора.
- **Автосп. для пор. пит.** устанавливается на значение **OFF** после выполнения пяти серий.
- Съемку также можно выполнить нажатием спусковой кнопки затвора вне зависимости от настройки **Автосп. для пор. пит.** Если выбран параметр **Непрерывный**, можно выполнять непрерывную съемку, удерживая спусковую кнопку затвора нажатой до конца.

## Зона фокусировки

- Когда фотокамера распознает морду, эта морда отображается в желтой рамке. Когда фотокамера фокусируется на морде, отображаемой в двойной рамке (зона фокусировки), двойная рамка становится зеленой. Если не распознано ни одной морды, фокусировка выполняется на объекте в центре кадра.
- При некоторых условиях съемки морда домашнего питомца может не распознаваться, и в рамке будут отображаться другие объекты.

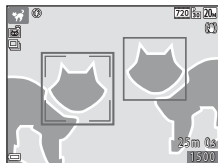

# Съемка панорамы

Использование штатива упрощает компоновку кадра. Если для обеспечения устойчивости фотокамеры во время съемки используется штатив, установите в меню настройки для параметра **Подавл. вибраций** (📖80) значение **Выкл.**

Вход в режим съемки → кнопка 📷 (режим съемки) → 📐 (второй значок сверху\*) → ▶ → ▲▼ → 📐 (съемка панорамы) → кнопка OK

\* Отображается символ последнего выбранного сюжета.

**1** Кнопками мультиселектора ◀▶ выберите направление, в котором следует объединять изображения, и нажмите кнопку OK.

- Если необходимо, примените на этом шаге настройки режима вспышки (📖32), автоспуска (📖34), режима макросъемки (📖35) и коррекции экспозиции (📖36).
- Нажмите кнопку OK для повторного выбора направления.



**2** Скомпонуйте первый фрагмент панорамы и сделайте первый снимок.

- Фотокамера фокусируется в центре кадра.
- Приблизительно одна треть изображения отображается в полупрозрачном виде.



**3** Сделайте следующий снимок.

- Совместите контуры следующего изображения таким образом, чтобы одна треть перекрывала первое изображение, и нажмите спусковую кнопку затвора.





## 4 По завершении съемки нажмите кнопку **OK**.

- Фотокамера возвращается к шагу 1.



### **✓** Съемка панорамы. Примечания

- Можно сделать до трех снимков и затем объединить их в панорамное изображение. Автоматическая съемка заканчивается после того, как сделан третий снимок.
- Панорамное изображение может быть не сохранено, если при съемке следующего изображения прозрачная часть изображения не совмещена с объектом должным образом.
- Угол зрения на сохраненном изображении уже, чем на мониторе в момент съемки.
- Если съемка завершается после того, как сделан только первый снимок, фотокамера не может прокрутить изображение в режиме просмотра (128).
- Съемка серии панорамы прекращается, если во время съемки фотокамера переключается в режим ожидания функцией автовыключения (181). Рекомендуется установить настройку времени на большую длительность, что позволит отсрочить срабатывание функции автовыключения.
- При съемке панорамы удаление изображений невозможно. Чтобы снять новое изображение, вернитесь к шагу 1 и повторите все с начала.

### **📎** Индикатор **AE/AF-L**

В сюжетном режиме съемки панорамы экспозиция, баланс белого и фокусировка для всех изображений панорамы фиксируются на значениях первого изображения в каждой серии.

После съемки первого изображения на мониторе отображается символ **AE/AF-L**, указывающий на то, что экспозиция, баланс белого и фокусировка зафиксированы.



## Просмотр панорамы

Переключитесь в режим просмотра (📖16), отобразите изображение, снятое с помощью функции панорамы, в режиме полнокадрового просмотра, а затем нажмите кнопку **OK**, чтобы прокрутить изображение в направлении, использованном во время съемки.

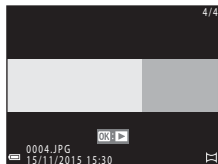

Во время просмотра на мониторе отображаются кнопки управления просмотром.

Кнопками мультиселектора ◀▶ выберите элемент управления, а затем нажмите кнопку **OK** для выполнения операций, описанных ниже.

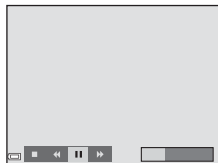

Функция	Символ	Описание
Обратная перемотка	◀	Нажмите и удерживайте кнопку <b>OK</b> для быстрой прокрутки в обратном направлении.
Перемотка вперед	▶	Нажмите и удерживайте кнопку <b>OK</b> для быстрой прокрутки вперед.
Пауза	⏸	Приостановка воспроизведения. Операции, перечисленные ниже, можно выполнять во время паузы.
		Нажмите и удерживайте кнопку <b>OK</b> для перемотки в обратном направлении.
		Нажмите и удерживайте кнопку <b>OK</b> для прокрутки.
	▶	Возобновление автоматической прокрутки.
Завершение	■	Переключение в режим полнокадрового просмотра.

### ✓ Изображения панорамы. Примечания

- Изображения невозможно редактировать в этой фотокамере.
- Весьма вероятно, что с помощью этой фотокамеры не удастся выполнить прокрутку или увеличение изображений панорамы, снятых цифровой фотокамерой другой модели или другого изготовителя.

### ✓ Печать изображений панорамы. Примечания



В зависимости от настроек принтера может не удастся полностью напечатать изображение. Кроме того, печать на некоторых принтерах может быть недоступна.

## Режим специальных эффектов (применение эффектов при съемке)

Во время съемки к изображениям можно применять различные эффекты.

Вход в режим съемки → кнопка  (режим съемки) → SE (третий символ сверху\*) → ► → ▲▼ → выбор эффекта → кнопка 

\* Отображается символ последнего выбранного эффекта.

Тип	Описание
SE Ностальгическая сепия (настройка по умолчанию)	Добавляет оттенок сепии и уменьшает контрастность, придавая изображению вид старой фотографии.
 Контр. монохр. изоб.	Изменяет изображение на черно-белое и делает его высококонтрастным.
 Выборочный цвет*	Создает черно-белый снимок, на котором сохраняется только один выбранный цвет.
POP Поп*	Увеличивает цветовую насыщенность всего изображения и делает его более ярким.
 Фото-иллюстрация*	Подчеркивает контуры и уменьшает число цветов для создания изображения с настроением иллюстрации.
CO Цианотипия	Изменяет цвет всего изображения на синий.

\* Оттенок не применяется к видеороликам.

- Фотокамера фокусируется на зоне, находящейся в центре кадра.
- Если выбран параметр **Выборочный цвет**, кнопками мультиселектора ▲▼ выберите нужный цвет и нажмите кнопку  для его применения. Чтобы выбрать другой цвет, нажмите кнопку  еще раз.



# Режим интеллектуального портрета (съемка улыбающихся лиц)

Когда фотокамера распознает улыбающееся лицо, можно сделать снимок автоматически, не нажимая спусковую кнопку затвора (таймер улыбки (📖67)). Для смягчения тона кожи на лицах можно использовать параметр смягчения тона кожи.

Вход в режим съемки → кнопка 📷 (режим съемки) → 😊 режим Интеллект. портрет → кнопка Ⓞ

## 1 Скомпонуйте кадр.

- Направьте фотокамеру на лицо.

## 2 Не нажимая спусковую кнопку затвора, дождитесь улыбки объекта съемки.

- Если фотокамера обнаруживает улыбку на лице, обрамленном двойной рамкой, затвор срабатывает автоматически.
- Всякий раз, когда фотокамера обнаруживает лицо с улыбкой, затвор срабатывает автоматически.

## 3 Окончание автоматической съемки.

- Чтобы закончить съемку, выполните одно из следующих действий.
  - Установите **Таймер улыбки** в значение **Выключить**.
  - Нажмите кнопку 📷 и выберите другой режим съемки.

### ✓ **Съемка в режиме интеллектуального портрета. Примечания**

При некоторых условиях съемки фотокамера может не распознавать лица или улыбки (📖39). Для съемки можно также использовать спусковую кнопку затвора.

### 📌 **Если индикатор автоспуска мигает**



При использовании таймера улыбки индикатор автоспуска мигает, когда фотокамера распознает лицо, и мигает быстро сразу после срабатывания затвора.

## Функции, доступные в режиме интеллектуального портрета

- Режим вспышки (📖32)
- Автоспуск (📖34)
- Поправка экспозиции (📖36)
- Меню интеллектуального портрета (📖67)





## Режим (авто)

Используется при обычной съемке. Можно настраивать параметры в соответствии с условиями съемки и типом снимаемого изображения.

Вход в режим съемки → кнопка  (режим съемки) → режим  (авто) → кнопка 

- С помощью настройки **Режим зоны АФ** (66) можно изменить способ выбора фотокамерой зоны кадра для фокусировки. По умолчанию установлено значение **Центр**.

### Функции, доступные в режиме (авто)

- Режим вспышки (32)
- Автоспуск (34)
- Режим макросъемки (35)
- Поправка экспозиции (36)
- Меню съемки (60)

## Режим вспышки

Режим вспышки можно выбрать в соответствии с условиями съемки.

### 1 Нажмите кнопку (открытие вспышки).

- Вспышка открывается.
- Когда вспышка опущена, она не срабатывает. Отображается значок , указывающий, что вспышка не срабатывает.

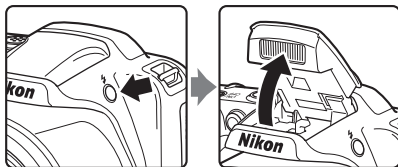

### 2 Нажмите кнопку мультиселектора (.



### 3 Выберите нужный режим вспышки (33) и нажмите кнопку .

- Если в течение нескольких секунд значение не применяется нажатием кнопки , выбор настройки отменяется.

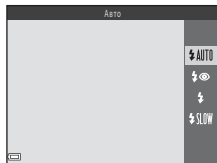

### **Опускание вспышки**

Если вспышка не используется, осторожно нажмите на нее и опустите до полной фиксации (11).



## Индикатор вспышки

- Состояние вспышки можно проверить, нажав спусковую кнопку затвора наполовину.
  - Включен: вспышка срабатывает при нажатии спусковой кнопки затвора до конца.
  - Мигает: вспышка заряжается. Съемка фотокамерой невозможна.
  - Выключен: вспышка не срабатывает во время фотосъемки.
- При низком уровне заряда батарей монитор выключается на время зарядки вспышки.

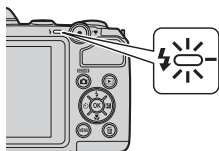

## Доступные режимы вспышки



Авто

Вспышка срабатывает при необходимости (например, при недостаточном освещении).

- После выполнения настройки символ режима вспышки на экране съемки отображается лишь на мгновение.



Авт. реж. с ум. эф. "кр. глаз"

При съемке портретов подавляет эффект красных глаз, вызываемый вспышкой.



Заполняющая вспышка

Вспышка срабатывает при каждом снимке. Используется для «заполнения» (освещения) теней и подсветки объектов, освещенных сзади.



Медленная синхронизация

Предназначен для съемки в вечернее и ночное время портретов с фоном. Вспышка срабатывает при необходимости для освещения главного объекта съемки; длинная выдержка позволяет снять фон в вечернее время или при слабом освещении.



## Настройка режима вспышки

- В некоторых режимах съемки эта настройка может быть недоступна (📖37).
- Настройка, примененная в режиме (авто), сохраняется в памяти фотокамеры даже после выключения фотокамеры.



## Подавление эффекта красных глаз

Если при записи изображения фотокамера обнаруживает эффект красных глаз в какой-либо его области, то перед сохранением изображения эта область обрабатывается для подавления эффекта.

Обратите внимание на следующие аспекты при съемке.

- Для сохранения изображений может потребоваться больше времени, чем обычно.
- Иногда функция подавления эффекта красных глаз не позволяет добиться нужного результата.
- В редких случаях функция подавления эффекта красных глаз может применяться к другим областям изображения без необходимости. В этих случаях выберите другой режим вспышки и сделайте снимок повторно.

# Автоспуск

Фотокамера снабжена автоспуском, выполняющим спуск затвора приблизительно через 10 секунд после нажатия спусковой кнопки затвора. Если для обеспечения устойчивости фотокамеры во время съемки используется штатив, установите в меню настройки для параметра **Подавл. вибраций** (📖80) значение **Выкл.**

## 1 Нажмите кнопку мультиселектора ◀ (☺).



## 2 Выберите **ON** и нажмите кнопку **OK**.

- Если в течение нескольких секунд значение не применяется нажатием кнопки **OK**, выбор настройки отменяется.
- Если выбран режим съемки **Портрет питомца**, отображается символ 📷 (автоспуск для портрета питомца) (📖25). Автоспуск использовать нельзя.

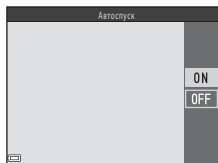

## 3 Скомпонуйте кадр и нажмите спусковую кнопку затвора наполовину.

- Фокусировка и экспозиция установлены.

## 4 Плавно нажмите спусковую кнопку затвора до конца.

- Начинается обратный отсчет. Индикатор автоспуска мигает, а затем горит постоянно приблизительно за одну секунду до срабатывания затвора.
- Когда затвор срабатывает, для автоспуска устанавливается значение **OFF**.
- Чтобы остановить обратный отсчет, нажмите спусковую кнопку затвора еще раз.

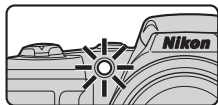



# Режим макросъемки (Макросъемка)

Используйте режим макросъемки для крупных планов.

- 1 Нажмите кнопку мультиселектора ▼ (🌱).



- 2 Выберите **ON** и нажмите кнопку **OK**.

- Если в течение нескольких секунд значение не применяется нажатием кнопки **OK**, выбор настройки отменяется.

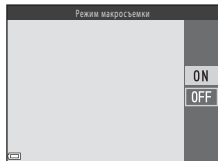

- 3 Переместите рычажок зуммирования, чтобы установить коэффициент увеличения в положение, при котором символ 🌱 и индикатор зума отображаются зеленым цветом.



- Когда коэффициент увеличения установлен в положение, при котором символ 🌱 и индикатор зума отображаются зеленым цветом, фотокамера может сфокусироваться на объектах, находящихся на расстоянии приблизительно 10 см от объектива.
- Когда зум находится в области, указанной ①, фотокамера может сфокусироваться на объектах, находящихся на расстоянии приблизительно 1 см от объектива.

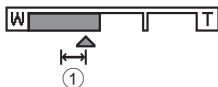

## ✓ Использование вспышки. Примечания

На расстоянии до объекта съемки менее 50 см вспышка может не осветить объект целиком.

## 📎 Настройка режима макросъемки

- В некоторых режимах съемки эта настройка может быть недоступна (📖37).
- Если настройка применяется в режиме 📷 (авто), она сохраняется в памяти фотокамеры даже после ее выключения.

# Поправка экспозиции (Регулировка яркости)

Можно отрегулировать общую яркость изображения.

- 1 Нажмите кнопку мультиселектора ► (Z).



- 2 Выберите значение коррекции и нажмите кнопку OK.

- Чтобы сделать изображение ярче, выберите положительное значение (+).
- Чтобы сделать изображение темнее, выберите отрицательное значение (-).
- Значение коррекции применяется, даже если кнопка OK не нажимается.

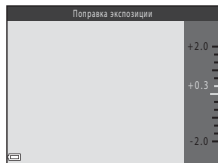





















## Величина коррекции экспозиции

- В некоторых режимах съемки эта настройка может быть недоступна (37).
- Если настройка применяется в режиме  (авто), она сохраняется в памяти фотокамеры даже после ее выключения.

## Настройки по умолчанию (вспышка, автоспуск и т. д.)

Настройки по умолчанию для каждого режима съемки перечислены ниже.

	Вспышка <sup>1</sup> (📖32)	Автоспуск (📖34)	Макросъемка (📖35)	Поправка экспозиции (📖36)
 (автоматический выбор сюжета)	⚡AUTO <sup>2</sup>	Выкл.	Выкл. <sup>3</sup>	0.0
Сюжет				
 (портрет)	⚡👁	Выкл.	Выкл. <sup>4</sup>	0.0
 (пейзаж)	📖 <sup>4</sup>	Выкл.	Выкл. <sup>4</sup>	0.0
 (спорт)	📖 <sup>4</sup>	Выкл. <sup>4</sup>	Выкл. <sup>4</sup>	0.0
 (ночной портрет)	⚡👁 <sup>5</sup>	Выкл.	Выкл. <sup>4</sup>	0.0
 (праздник/в помещении)	⚡👁 <sup>6</sup>	Выкл.	Выкл. <sup>4</sup>	0.0
 (пляж)	⚡AUTO	Выкл.	Выкл. <sup>4</sup>	0.0
 (снег)	⚡AUTO	Выкл.	Выкл. <sup>4</sup>	0.0
 (закат)	📖 <sup>4</sup>	Выкл.	Выкл. <sup>4</sup>	0.0
 (сумерки/рассвет)	📖 <sup>4</sup>	Выкл.	Выкл. <sup>4</sup>	0.0
 (ночной пейзаж)	📖 <sup>4</sup>	Выкл.	Выкл. <sup>4</sup>	0.0
 (макро)	📖 <sup>4</sup>	Выкл.	Вкл. <sup>4</sup>	0.0
 (еда)	📖 <sup>4</sup>	Выкл.	Вкл. <sup>4</sup>	0.0
 (фейерверк)	📖 <sup>4</sup>	Выкл. <sup>4</sup>	Выкл. <sup>4</sup>	0.0 <sup>4</sup>
 (освещение сзади)	⚡ <sup>4</sup>	Выкл.	Выкл. <sup>4</sup>	0.0
 (съемка панорамы)	📖 <sup>4</sup>	Выкл.	Выкл.	0.0
 (портрет питомца)	📖 <sup>4</sup>	 <sup>7</sup>	Выкл.	0.0
SE (специальные эффекты)	📖 <sup>4</sup>	Выкл.	Выкл.	0.0
 (интеллектуальный портрет)	⚡AUTO <sup>8</sup>	Выкл. <sup>9</sup>	Выкл. <sup>4</sup>	0.0
 (авто)	⚡AUTO	Выкл.	Выкл.	0.0

- 1 Настройка, используемая, когда вспышка активирована.
- 2 Невозможно изменить. Фотокамера автоматически выбирает режим вспышки, соответствующий выбранному сюжетному режиму.
- 3 Невозможно изменить. При выборе  фотокамера переключается в режим макросъемки.
- 4 Невозможно изменить.
- 5 Невозможно изменить. Настройка режима вспышки фиксируется на заполняющей вспышке с медленной синхронизацией и подавлением эффекта красных глаз.
- 6 Может использоваться режим вспышки с медленной синхронизацией и подавлением эффекта красных глаз.
- 7 Автоспуск использовать нельзя. Автоспуск для портрета питомца можно включить или отключить (25).
- 8 Использование невозможно при установке для параметра **Отслеж. моргания** значения **Вкл.**
- 9 Используется при установке для параметра **Таймер улыбки** значения **Выключить**.

## Фокусировка

Зона фокусировки изменяется в зависимости от режима съемки.

### Использование системы распознавания лиц

Ниже перечислены режимы съемки, в которых для автоматической фокусировки на лицах используется система распознавания лиц.

- **SCN** (режим автоматического выбора сюжета) (📖22)
- Сюжетный режим **Портрет** или **Ночной портрет** (📖23)
- Режим интеллектуального портрета (📖30)

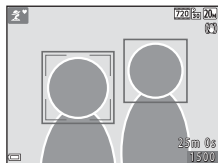

Если фотокамера распознает несколько лиц, двойная рамка отображается вокруг лица, на котором выполняется фокусировка, а вокруг остальных лиц отображаются одинарные рамки.

Если спусковая кнопка затвора нажата наполовину, когда не распознано ни одного лица:

- в режиме **SCN** (автоматический выбор сюжета) зона фокусировки изменяется в зависимости от сюжета;
- в сюжетных режимах **Портрет** и **Ночной портрет**, а также в режиме интеллектуального портрета фотокамера фокусируется в центре кадра.

#### **Распознавание лиц. Примечания**

- Способность фотокамеры распознавать лица зависит от различных факторов (например от того, в каком направлении смотрят люди).
- Фотокамера не может распознавать лица в следующих случаях:
  - лица частично скрыты солнцезащитными очками или другими предметами;
  - лица занимают в кадре слишком много или слишком мало места.

## Использование функции смягчения тона кожи

Если затвор срабатывает в одном из перечисленных ниже режимов, фотокамера распознает лица и обрабатывает изображение, чтобы смягчить оттенки кожи на лицах (до трех лиц).

- Режим интеллектуального портрета (📖30)
- **Smile** (режим автоматического выбора сюжета) (📖22)
- **Портрет** или **Ночной портрет** в сюжетном режиме (📖23)

**Смягчение тона кожи** можно также применить к сохраненным изображениям (📖49) даже после съемки.

### ✓ **Смягчение тона кожи. Примечания**

- Для сохранения изображений после съемки может потребоваться больше времени, чем обычно.
- При определенных условиях съемки требуемый эффект смягчения тона кожи может не достигаться или же смягчение тона кожи может применяться к участкам изображения, на которых вовсе нет лиц.

## Использование АФ с обнаружением объекта

Если в режиме  (авто) для параметра **Режим зоны АФ** (📖66) установлено значение **АФ с обнаруж. объекта**, то при нажатии кнопки затвора наполовину фотокамера фокусируется, как это описано ниже.

- Фотокамера распознает основной объект съемки и фокусируется на нем. Когда объект находится в фокусе, зона фокусировки отображается зеленым цветом. Если распознается лицо, фотокамера автоматически фокусируется на нем в первую очередь.

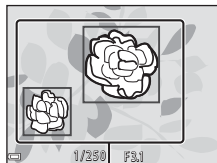

Зоны фокусировки

- Если основной объект не распознан, фокусировка выполняется на объекте в центре кадра. Когда объект находится в фокусе, зона фокусировки отображается зеленым цветом.

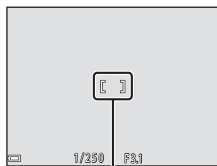

Зона фокусировки

### **АФ с обнаруж. объекта. Примечания**

- Объект съемки, определяемый фотокамерой как основной, зависит от условий съемки.
- При использовании определенных настроек параметра **Баланс белого** основной объект может не распознаваться.
- Фотокамера может не распознать основной объект должным образом в следующих ситуациях:
  - если объект очень темный или очень яркий;
  - если в основном объекте съемки недостаточно отчетливых цветов;
  - если кадр скомпонован таким образом, что основной объект находится на краю монитора;
  - если основной объект состоит из повторяющихся узоров.

## Объекты, не подходящие для автофокусировки

В следующих ситуациях возможна некорректная фокусировка фотокамеры.

В редких случаях, даже когда зона фокусировки или индикатор фокусировки отображается зеленым цветом, объект может оказаться не в фокусе.

- Объект съемки очень темный.
- Объекты в снимаемом сюжете резко контрастируют друг с другом (например, солнце позади объекта съемки заставляет детали объекта казаться очень темными).
- Объект съемки не контрастирует с фоном (например, при съемке человека в белой рубашке на фоне белой стены).
- На разных расстояниях от фотокамеры расположено несколько объектов (например, объект находится в клетке).
- Объекты с повторяющимся рисунком (жалюзи, здания с несколькими рядами окон одинаковой формы и т. д.).
- Объект быстро движется.

В вышеописанных ситуациях попробуйте повторить фокусировку несколько раз, нажимая спусковую кнопку затвора наполовину. Кроме того, можно попытаться сфокусироваться на другом объекте, который находится на таком же расстоянии от фотокамеры, что и нужный объект, и выполнить блокировку фокусировки (📖43).



## Блокировка фокусировки

Съемка с блокировкой фокусировки рекомендуется, если фотокамера не активирует зону фокусировки, содержащую нужный объект.

**1** Установите **Режим зоны АФ** в значение **Центр** в режиме  (авто) ( 66).

**2** Разместите объект в центре кадра и нажмите спусковую кнопку затвора наполовину.

- Фотокамера фокусируется на объекте, и зона фокусировки отображается зеленым цветом.
- Экспозиция также блокируется.

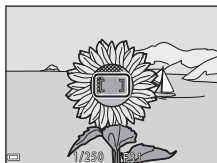

**3** Не убирая палец, выполните компоновку кадра еще раз.

- Убедитесь, что между фотокамерой и объектом съемки сохраняется прежнее расстояние.

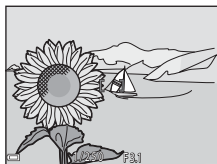

**4** Чтобы сделать снимок, нажмите спусковую кнопку затвора до конца.



## Функции, одновременное использование которых при съемке невозможно

Некоторые функции нельзя использовать одновременно с другими параметрами меню.

Ограниченная функция	Параметр	Описание
Режим вспышки	Непрерывный (📖64)	При выборе настройки <b>Непрерывный</b> использование вспышки невозможно.
	Отслеж. моргания (📖68)	При установке для параметра <b>Отслеж. моргания</b> значения <b>Вкл.</b> использование вспышки невозможно.
Автоспуск	Таймер улыбки (📖67)	При выборе настройки <b>Таймер улыбки</b> использование автоспуска невозможно.
Непрерывный	Автоспуск (📖34)	Если используется автоспуск, настройка блокируется на значении <b>Покадровый</b> .
Режим зоны АФ	Баланс белого (📖62)	Если для параметра <b>Баланс белого</b> в режиме <b>АФ с обнаруж. объекта</b> выбрана настройка, отличная от <b>Авто</b> , фотокамера не распознает основной объект съемки.
Звук затвора	Непрерывный (📖64)	Если выбрана настройка <b>Непрерывный</b> , звук затвора отключен.

# Функции просмотра

## Увеличение при просмотре

Перемещение рычажка зуммирования в направлении **T** (Q) (увеличение при просмотре) в режиме полнокадрового просмотра (📖16) приводит к увеличению изображения.



- Коэффициент увеличения можно изменять, перемещая рычажок зуммирования в направлении **W** (📐) или **T** (Q).
- Чтобы просмотреть другую область изображения, нажимайте кнопки мультиселектора ▲▼◀▶.
- При отображении увеличенного изображения нажмите кнопку **OK**, чтобы вернуться в режим полнокадрового просмотра.

### Кадрирование изображений

При отображении увеличенного изображения можно нажать кнопку **MENU** для кадрирования изображения, чтобы оно включало только часть, видимую на мониторе, и сохранить ее как отдельный файл (📖51).

## Просмотр уменьшенных изображений/ отображение календаря

Перемещение рычажка зуммирования в направлении **W** (📐) (просмотр уменьшенных изображений) в режиме полнокадрового просмотра (📖) приводит к отображению уменьшенных изображений.



- Число уменьшенных изображений можно изменять, перемещая рычажок зуммирования в направлении **W** (📐) или **T** (📄).
- В режиме просмотра уменьшенных изображений нажимайте кнопки мультиселектора ▲▼◀▶, чтобы выбрать изображение, а затем нажмите кнопку **OK** для отображения выбранного изображения в режиме полнокадрового просмотра.
- В режиме отображения календаря нажимайте кнопки ▲▼◀▶ для выбора даты, а затем нажмите кнопку **OK**, чтобы отобразить изображение, сделанное в этот день.

### 📌 Отображение календаря. Примечания

Если в фотокамере не настроена дата, снятые изображения будут датироваться 1 января 2015 года.

# Редактирование изображений (фотографии)

## Перед редактированием изображений

Изображения можно легко редактировать в фотокамере. Отредактированные копии сохраняются в виде отдельных файлов.

Отредактированные копии изображений сохраняются с теми же датой и временем съемки, что и исходные.

### Ограничения при редактировании изображений

- Изображение можно редактировать до 10 раз.
- Возможно, не удастся редактировать изображения определенного размера или же созданные с использованием определенных функций редактирования.

## Быстрые эффекты: изменение оттенка или настроения

Обрабатывает изображения, применяя к ним различные эффекты.

Можно выбрать **Эффект миниатюры**, **"Рыбий глаз"**, **Кросспроцесс (красный)**, **Кросспроцесс (желтый)**, **Кросспроцесс (зеленый)**, **Кросспроцесс (синий)**, **Софт-фильтр**, **Лучи**, **Эффект игруш. камеры 1**, **Эффект игруш. камеры 2** или **Картина**.

- 1** В режиме полнокадрового просмотра отобразите изображение, к которому требуется применить эффект, и нажмите кнопку **OK**.



- 2** Кнопками мультиселектора **▲▼◀▶** выберите нужный эффект и нажмите кнопку **OK**.

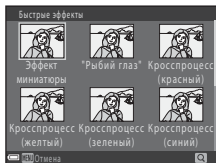

- Переместите рычажок зуммирования (📖1) в направлении **T** (📷), чтобы переключиться на режим полнокадрового просмотра, или в направлении **W** (📺) для просмотра уменьшенных изображений.
- Для выхода без сохранения отредактированного изображения нажмите кнопку **MENU**.





- 3** Выберите **Да** и нажмите кнопку **OK**.

- Создается отредактированная копия.

## D-Lighting: повышение яркости и контраста

Нажмите кнопку  (режим просмотра) → выберите изображение → кнопка **MENU** → D-Lighting → кнопка 

Кнопками мультиселектора



  выберите **Да** и нажмите кнопку

.

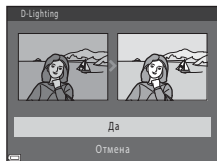
- Отредактированная версия отображается справа.
- Для выхода без сохранения копии выберите **Отмена** и нажмите кнопку .



## Смягчение тона кожи: смягчение тона кожи



Нажмите кнопку  (режим просмотра) → выберите изображение → кнопка **MENU** → Смягчение тона кожи → кнопка 

### 1 Кнопками мультиселектора ▲▼ выберите степень применения эффекта и нажмите кнопку .

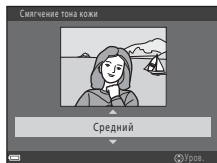
- На мониторе отображается окно подтверждения с увеличенным изображением лица, к которому был применен эффект.
- Для выхода без сохранения копии нажмите кнопку .



### 2 Просмотрите результат и нажмите кнопку .



- Можно выполнить смягчение тона кожи для 12 лиц, начиная с лица, расположенного ближе всего к центру кадра.
- Если обработано несколько лиц, отобразите другие лица, нажимая кнопки  .
- Нажмите кнопку **MENU**, чтобы отрегулировать степень применения эффекта. На мониторе отображается изображение, показанное в шаге 1.





### **Смягчение тона кожи. Примечания**

- Смягчение тона кожи нельзя применить, если в изображении не обнаружены лица.
- Из-за направления взгляда или яркости объекта лица могут распознаваться неправильно. Функция смягчения тона кожи лица также может работать некорректно.

## Уменьшить снимок: уменьшение размера изображения

Нажмите кнопку  (режим просмотра) → выберите изображение → кнопка MENU → Уменьшить снимок → кнопка 

**1** Кнопками мультиселектора ▲▼ выберите нужный размер копии и нажмите кнопку .

- Для изображений, снятых с настройкой режима изображения  **5120 × 2880**, отображается только **640 × 360**.

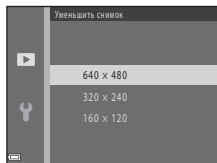

**2** Выберите **Да** и нажмите кнопку .

- Создается отредактированная копия (коэффициент сжатия приблизительно 1:16).

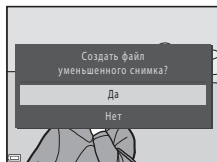

### **Уменьшенный снимок. Примечания**

Изображения с соотношением сторон 1:1 редактировать невозможно.



## Кадрирование: создание кадрированной копии

**1** Перемещайте рычажок зуммирования для увеличения изображения (📖45).

**2** Отрегулируйте изображение, чтобы отображалась только та его часть, которую следует сохранить, и нажмите кнопку **MENU** (меню).

- Переместите рычажок зуммирования в направлении **T** (🔍) или **W** (📐) для настройки коэффициента увеличения. Установите коэффициент увеличения, при котором отображается 📐:🔍.
- Кнопками мультиселектора ▲▼◀▶ прокрутите изображение к той его части, которую следует отобразить.



**3** Выберите **Да** и нажмите кнопку **OK**.

- Создается отредактированная копия.

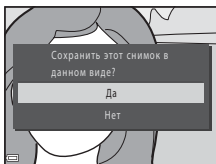

### **Размер изображения**

Если размер изображения кадрированной копии составляет 320 × 240 или меньше, то во время просмотра изображение отображается в меньшем размере.

### **Кадрирование изображения в его текущей вертикальной ориентации**

Используйте параметр **Повернуть снимок** (📖70), чтобы повернуть изображение горизонтально. Закончив кадрирование изображения, верните его в вертикальную ориентацию.

# Запись и просмотр видеороликов

## 1 Отобразите экран съемки.

- Проверьте оставшееся время записи видеоролика.

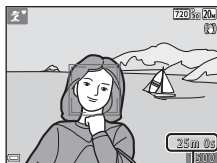

Оставшееся время записи видеоролика

## 2 Опустите вспышку (📖11).

- Если видеоролики записываются со вспышкой в поднятом положении, звук может оказаться приглушенным.

## 3 Чтобы начать запись видеоролика, нажмите кнопку

● (📹 видеосъемка).

- Фотокамера фокусируется в центре кадра.

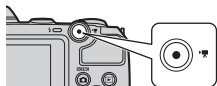

## 4 Повторно нажмите кнопку ● (📹 видеосъемка), чтобы остановить запись.

## 5 Выберите видеоролик в режиме полнокадрового просмотра и нажмите кнопку (OK) для его просмотра.

- Изображение с символом параметров видео представляет собой видеоролик.

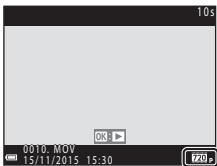

Параметры видео

## Область, снимаемая в видеороликах

- Область, снимаемая в видеоролике, зависит от настройки **Параметры видео** меню видео.
- Если для настройки **Информация о фото** параметра **Настройка монитора** (📖77) в меню настройки установлено значение **Кадр видео+авто**, то можно подтвердить область, которая будет снята в видеоролике, до начала записи.

## Максимальное время записи видеоролика

Размер отдельных файлов видеороликов не может превышать 4 Гб, а их продолжительность 29 минут, даже если на карте памяти достаточно свободного места для более продолжительной записи.

- Оставшееся время записи одного видеоролика отображается на экране съемки.
- Фактическое оставшееся время записи одного видеоролика может различаться в зависимости от содержания видеоролика, движения объектов съемки или типа карты памяти.
- Для записи видеороликов рекомендуется использовать карты памяти SD с классом скорости не менее 6 (📖113). При использовании более медленных карт памяти видеозапись может неожиданно прерываться.

## ☑ **Температура фотокамеры. Примечания**

- Фотокамера может нагреваться при продолжительной съемке видеороликов или в условиях высокой температуры.
- Если во время записи видеороликов внутренние компоненты фотокамеры становятся очень горячими, фотокамера автоматически прекращает запись. Отображается время, оставшееся до остановки записи (🕒10с). После остановки записи фотокамера выключается. Не включайте фотокамеру, пока внутренние детали фотокамеры не остынут.

## Запись видеороликов. Примечания

### ✓ Сохранение изображений или видеороликов. Примечания

При сохранении изображений или видеороликов мигает индикатор, показывающий число оставшихся кадров, или индикатор, показывающий оставшееся время записи. Когда индикатор мигает, **не открывайте крышку батарейного отсека/гнезда для карты памяти и не извлекайте батареи или карту памяти**. Это может привести к потере данных либо к повреждению фотокамеры или карты памяти.

### ✓ Записанные видеоролики. Примечания

- При использовании цифрового зума возможно некоторое ухудшение качества изображений. При переключении с оптического зума на цифровой зум во время видеосъемки действие зума временно прекращается.
- Возможно, будут записаны звуки работы рычажка зуммирования, зума, движения привода автофокусировки объектива, подавления вибраций и действия диафрагмы при изменении яркости.
- Светящийся след (□96), видимый на мониторе при записи видеороликов, записывается с видеороликами. Рекомендуется избегать ярких объектов (например, солнца, солнечных бликов и источников электрического освещения).
- В зависимости от расстояния до объекта или степени зуммирования на объектах с повторяющимся узором (ткани, жалюзи и т. д.) могут появляться цветные полосы во время записи и просмотра видеороликов. Это происходит, когда узоры на объекте съемки и структура матрицы воздействуют друг на друга, создавая эффект интерференции, и не является неисправностью.

### ✓ Автофокусировка при записи видеороликов. Примечания

Автофокусировка может работать некорректно (□42). В этом случае попробуйте выполнить следующее:

1. Установите для параметра **Режим автофокуса** в меню видео значение **Покадровая АФ** (настройка по умолчанию) до начала записи видеоролика.
2. Поместите другой объект (расположенный на том же расстоянии от фотокамеры, что и предполагаемый объект съемки) в центре кадра, нажмите кнопку  (кнопка видеосъемки), чтобы начать запись, а затем измените компоновку кадра.

## Операции во время просмотра видеороликов

Чтобы отрегулировать громкость, перемещайте рычажок зуммирования во время просмотра видеоролика (1).

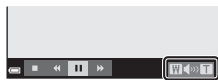

Индикатор громкости

На мониторе отображаются кнопки управления просмотром.

Операции, описанные ниже, можно выполнять, выбирая кнопками мультиселектора ◀▶ элемент управления, а затем нажимая кнопку OK.



Во время паузы

Функция	Символ	Описание	
Обратная перемотка	◀	Нажмите и удерживайте кнопку OK, чтобы выполнить обратную перемотку видеоролика.	
Перемотка вперед	▶	Нажмите и удерживайте кнопку OK, чтобы выполнить перемотку видеоролика вперед.	
Пауза	⏸	Приостановка воспроизведения. Операции, перечисленные ниже, можно выполнять во время паузы.	
		◀⏮	Обратная перемотка видеоролика на один кадр. Удерживайте кнопку OK нажатой для непрерывной перемотки в обратном направлении.
		▶⏭	Перемотка видеоролика вперед на один кадр. Удерживайте кнопку OK нажатой для непрерывной перемотки вперед.
		▶	Возобновление просмотра.
Завершение	⏹	Извлечение нужного фрагмента видеоролика и его сохранение как отдельного файла.	
		Возврат в режим полнокадрового просмотра.	

# Редактирование видеороликов

Фрагмент записанного видеоролика можно сохранить в виде отдельного файла.

**1** Воспроизведите видеоролик и приостановите его в точке начала фрагмента, который должен быть извлечен (📖55).

**2** Кнопками мультиселектора ◀▶ выберите элемент управления просмотром 📺, а затем нажмите кнопку OK.

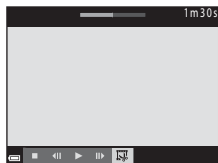

**3** Кнопками ▲▼ выберите элемент управления ✂️ (выбор точки начала) в элементах управления редактированием.

- Кнопками ◀▶ переместите точку начала.
- Чтобы отменить редактирование, выберите ↶ (возврат) и нажмите кнопку OK.

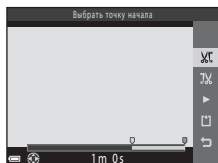

**4** Кнопками ▲▼ выберите элемент управления 📺 (выбор точки окончания).

- Кнопками ◀▶ переместите точку окончания.
- Чтобы просмотреть фрагмент, выберите ▶, а затем нажмите кнопку OK. Чтобы остановить предварительный просмотр, нажмите кнопку OK еще раз.

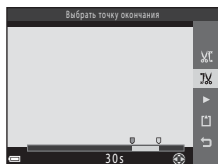

**5** Кнопками ▲▼ выберите элемент управления 📺 (сохранение) и нажмите кнопку OK.

- Чтобы сохранить видеоролик, следуйте инструкциям на экране.

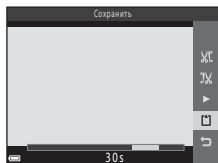



## Редактирование видеороликов. Примечания

- Использование батарей с достаточным зарядом позволит предотвратить отключение фотокамеры во время редактирования. При индикаторе уровня заряда батареи  редактирование видеоролика невозможно.
- Видеоролик, созданный с помощью редактирования, невозможно кадрировать повторно.
- В действительности кадрированный фрагмент видеоролика может незначительно отличаться от фрагмента, выбранного с помощью точек начала и окончания.
- Видеоролики нельзя кадрировать таким образом, чтобы их продолжительность составляла менее двух секунд.

# Использование меню

Нажимая кнопку **MENU** (меню), можно вызывать меню, перечисленные ниже.

- **📷 Меню съемки**  
Доступно нажатием кнопки **MENU** при отображении экрана съемки. Позволяет изменить размер и качество изображения, настройки непрерывной съемки и т. д.
- **📺 Меню просмотра**  
Доступно нажатием кнопки **MENU** в режиме полнокадрового просмотра или в режиме просмотра уменьшенных изображений. Позволяет редактировать изображения, показывать слайды и т. д.
- **🎥 Меню видео**  
Доступно нажатием кнопки **MENU** при отображении экрана съемки. Позволяет изменить настройки записи видеоролика.
- **🔧 Меню настройки**  
Позволяет настраивать основные функции фотокамеры (например, дату и время, язык отображения и т. д.).

## 1 Нажмите кнопку **MENU** (меню).

- Отображается меню.

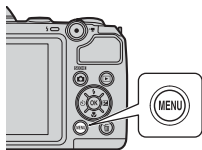

## 2 Нажмите кнопку мультиселектора ◀.

- Текущий символ меню отображается желтым цветом.

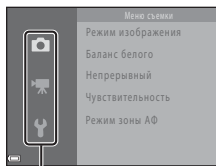

Символы меню



### 3 Выберите символ меню и нажмите кнопку **OK**.

- Становятся доступными параметры меню.

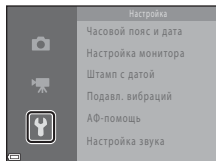

### 4 Выберите параметр меню и нажмите кнопку **OK**.

- Доступность для выбора параметров меню зависит от текущего режима съемки и состояния фотокамеры.

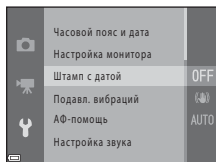

### 5 Выберите настройку и нажмите кнопку **OK**.

- Выбранная настройка применяется.
- По завершении использования меню нажмите кнопку **MENU**.
- Во время отображения меню можно переключиться в режим съемки, нажав спусковую кнопку затвора, кнопку  или кнопку .

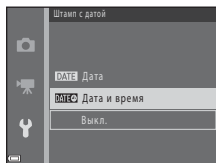

## Меню съемки (для режима (авто))







### Режим изображения (размер и качество изображения)

Вход в режим съемки\* → кнопка MENU → Режим изображения → кнопка 

\* Эту настройку также можно изменить в режимах съемки, отличных от режима «Авто». Измененная настройка применяется к другим режимам съемки.

Выберите сочетание размера изображения и коэффициента сжатия, которое будет использоваться при сохранении изображений.

Чем выше настройка режима изображения, тем большим будет размер, в котором можно его печатать, и чем ниже коэффициент сжатия, тем выше качество. Однако при этом число изображений, которые можно сохранить, уменьшается.

Параметр*	Коэффициент сжатия	Соотношение сторон (горизонталь к вертикали)
 5152 × 3864★	Приблизительно 1:4	4:3
 5152 × 3864 (настройка по умолчанию)	Приблизительно 1:8	4:3
 3648 × 2736	Приблизительно 1:8	4:3
 2272 × 1704	Приблизительно 1:8	4:3
 1600 × 1200	Приблизительно 1:8	4:3
VGA 640 × 480	Приблизительно 1:8	4:3
 5120 × 2880	Приблизительно 1:8	16:9
 3864 × 3864	Приблизительно 1:8	1:1

\* Числовыми значениями указано количество сохраняемых пикселей.  
Пример:  5152 × 3864 = прил. 20 мегапикселей, 5152 × 3864 пикселей

## Печать изображений с соотношением сторон 1:1. Примечания

При печати изображений с соотношением сторон 1:1 измените настройку принтера на значение «Граница». Некоторые принтеры не могут печатать изображения с соотношением сторон 1:1.





## Режим изображения. Примечания

Эта функция может быть недоступна для использования в сочетании с другими функциями (📖44).





## Число изображений, которое можно сохранить

- Приблизительное число изображений, которые можно сохранить, можно проверить на мониторе во время съемки (📖10).
- Обратите внимание, что вследствие сжатия по алгоритму JPEG число изображений, которые можно сохранить, может значительно различаться в зависимости от содержания изображения, даже если используются карты памяти одинаковой емкости и выбрана одинаковая настройка режима изображения. Кроме того, число изображений, которые можно сохранить, может различаться в зависимости от изготовителя карты памяти.
- Если число оставшихся кадров составляет 10 000 или более, на дисплее отображается значение «9999».

## Баланс белого (регулировка оттенка)

Вход в режим съемки → кнопка  (режим съемки) → режим  (авто) → кнопка  → кнопка **MENU** → Баланс белого → кнопка 

Отрегулируйте баланс белого в соответствии с источником света или погодными условиями, чтобы цвета на изображениях соответствовали тому, как они выглядят в действительности.

Параметр	Описание
<b>AUTO</b> Авто (настройка по умолчанию)	Баланс белого настраивается автоматически.
<b>PRE</b> Ручная настройка	Используется, если нужный результат не достигнут в режиме <b>Авто</b> , <b>Лампа накаливания</b> и т. д. (📖63).
 Дневной свет	Используется при прямом солнечном свете.
 Лампа накаливания	Используется при освещении лампами накаливания.
 Лампа дн. света	Используется при освещении лампами дневного света.
 Облачно	Используется при сплошной облачности.
 Вспышка	Используется со вспышкой.

### **Баланс белого. Примечания**

- Опустите вспышку, если баланс белого установлен в любое значение, отличное от **Авто** и **Вспышка** (📖11).
- Эта функция может быть недоступна для использования в сочетании с другими функциями (📖44).

## Использование ручной настройки

Выполните описанные ниже действия, чтобы измерить значение баланса белого для освещения, используемого во время съемки.

**1** Поместите белый или серый эталонный объект на свет, при котором будет выполняться съемка.

**2** Кнопками мультиселектора ▲▼ выберите **Ручная настройка** в меню **Баланс белого** и нажмите кнопку **OK**.

- Фотокамера перейдет в режим увеличения для измерения баланса белого.

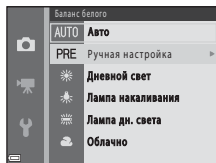

**3** Выберите **Измерить**.

- Чтобы применить последнее замеренное значение, выберите **Отмена** и нажмите кнопку **OK**.

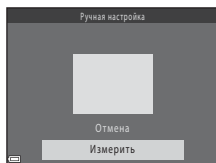

**4** Расположите белый или серый эталонный объект в измерительном окне и нажмите кнопку **OK**, чтобы измерить значение.

- Затвор срабатывает, и измерение завершается (изображение при этом не сохраняется).

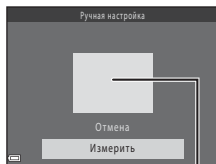



Измерительное окно

### ✓ Ручная настройка. Примечания

С помощью функции **Ручная настройка** не удастся измерить значение для освещения вспышкой. При съемке с использованием вспышки установите для параметра **Баланс белого** значение **Авто** или **Вспышка**.

## Непрерывная съемка



Вход в режим съемки → кнопка  (режим съемки) → режим  (авто) → кнопка  → кнопка MENU → Непрерывный → кнопка 

Параметр	Описание
 Покадровый (настройка по умолчанию)	При каждом нажатии спусковой кнопки затвора делается один снимок.
 Непрерывный	Когда спусковая кнопка затвора удерживается нажатой до конца, выполняется непрерывная съемка. <ul style="list-style-type: none"><li>Частота кадров при непрерывной фотосъемке составляет приблизительно 1 кадр в секунду, а максимальное число снимков в серии — около 4 (если для режима изображения установлено значение  <b>5152 x 3864</b>).</li></ul>

### Непрерывная съемка. Примечания

- Фокусировка, экспозиция и баланс белого фиксируются на значениях, определенных для первого изображения в каждой серии.
- Частота кадров при непрерывной съемке может изменяться в зависимости от выбранного режима изображения, установленной карты памяти и условий съемки.
- Эта функция может быть недоступна для использования в сочетании с другими функциями ( 44).

## Чувствительность

Вход в режим съемки → кнопка  (режим съемки) → режим  (авто) → кнопка  → кнопка MENU → Чувствительность → кнопка 

При более высокой чувствительности ISO можно снимать более темные объекты. Кроме того, даже объекты одинаковой яркости можно снимать с более короткими выдержками, в результате чего уменьшается вероятность смазывания, вызываемого дрожанием фотокамеры и движением объекта.

- При установке более высокой чувствительности ISO на изображениях может появляться шум.

Параметр	Описание
AUTO Авто (настройка по умолчанию)	Чувствительность выбирается автоматически в диапазоне от ISO 80 до 1600.
80, 100, 200, 400, 800, 1600	Чувствительность блокируется на указанном значении.





### Чувствительность ISO. Примечания

Эта функция может быть недоступна для использования в сочетании с другими функциями (📖44).



### Отображение чувствительности ISO на экране съемки

Если выбран режим **Авто**, то при увеличении чувствительности ISO отображается символ **ISO**.

## Режим зоны АФ

Вход в режим съемки → кнопка  (режим съемки) → режим  (авто) → кнопка  → кнопка MENU → Режим зоны АФ → кнопка 

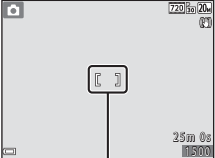
Установка способа выбора фотокамерой зоны фокусировки при автофокусировке.

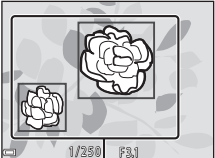
Параметр	Описание
 Центр (настройка по умолчанию)	<p>Фотокамера фокусируется на объекте в центре кадра.</p>  <p>Зона фокусировки</p>
 АФ с обнаруж. объекта	<p>Когда фотокамера распознает основной объект, она фокусируется на этом объекте. Для получения более подробной информации см. раздел «Использование АФ с обнаружением объекта» (41).</p>  <p>Зоны фокусировки</p>

### Режим зоны АФ. Примечания





- Если используется цифровой зум, фотокамера фокусируется в центре кадра независимо от настройки **Режим зоны АФ**.
- Эта функция может быть недоступна для использования в сочетании с другими функциями (44).



## Меню интеллектуального портрета

- См. раздел «Режим изображения (размер и качество изображения)» (60) для получения информации о параметре **Режим изображения**.



### Смягчение тона кожи

Вход в режим съемки → кнопка  (режим съемки) → режим интеллектуального портрета  → кнопка  → кнопка MENU → Смягчение тона кожи → кнопка 

Параметр	Описание
 Вкл. (настройка по умолчанию)	При срабатывании затвора фотокамера распознает одно или несколько лиц (до трех) и обрабатывает изображение, чтобы смягчить оттенки кожи лиц перед сохранением изображения.
Выключить	Функция смягчения тона кожи выключена.

Действие эффекта смягчения тона кожи невозможно проверить при кадрировании изображений во время съемки. Чтобы проверить результаты, просмотрите изображения после съемки.





### Таймер улыбки

Вход в режим съемки → кнопка  (режим съемки) → режим интеллектуального портрета  → кнопка  → кнопка MENU → Таймер улыбки → кнопка 

Фотокамера распознает лица, а затем при каждом распознавании улыбки затвор автоматически срабатывает.

Параметр	Описание
 Включить (настройка по умолчанию)	Включение таймера улыбки.
Выключить	Выключение таймера улыбки.

## Отслеж. моргания

Вход в режим съемки → кнопка  (режим съемки) → режим интеллектуального портрета  → кнопка  → кнопка MENU → Отслеж. моргания → кнопка 

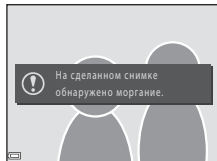

Параметр	Описание
 Вкл.	<p>Затвор срабатывает автоматически два раза при каждом снимке, и сохраняется то изображение, на котором глаза объекта съемки открыты.</p> <ul style="list-style-type: none"><li>• Если фотокамера сохранила изображение, на котором глаза объектов могут быть закрыты, на несколько секунд отображается диалоговое окно, показанное справа.</li><li>• Вспышку использовать нельзя.</li></ul>
Выкл. (настройка по умолчанию)	Выключение функции отслеживания моргания.



# Меню просмотра



- Дополнительную информацию о функциях редактирования изображений см. в разделе «Редактирование изображений (фотографии)» (📖47).

## Показ слайдов

Нажмите кнопку  (режим просмотра) → кнопка MENU → Показ слайдов → кнопка 



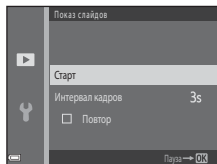

Просмотр изображений одного за другим в автоматическом показе слайдов. При показе слайдов файлов видеороликов отображается только первый кадр каждого видеоролика.

### 1 Кнопками мультиселектора ▲▼ выберите **Старт** и нажмите кнопку .

- Начнется показ слайдов.
- Чтобы изменить интервал между изображениями, выберите **Интервал кадров**, нажмите кнопку  и укажите нужный интервал перед выбором **Старт**.
- Для автоматического повторения показа слайдов выберите **Повтор** и нажмите кнопку  перед выбором **Старт**.
- Максимальное время просмотра составляет приблизительно до 30 минут, даже если включена функция **Повтор**.



### 2 Завершение или перезапуск показа слайдов.

- После того как показ слайдов закончен или приостановлен, отображается экран, показанный справа. Чтобы выйти из показа слайдов, выберите , а затем нажмите кнопку . Чтобы возобновить показ слайдов, выберите , а затем нажмите кнопку .



## Операции во время просмотра

- Кнопками мультиселектора ◀▶ отобразите предыдущее/следующее изображение. Нажмите и удерживайте для прокрутки назад/быстрой прокрутки вперед.
- Нажмите кнопку , чтобы приостановить или закончить показ слайдов.

## Защита

Нажмите кнопку  (режим просмотра) → кнопка MENU → Защита → кнопка 

Фотокамера защищает выбранные снимки от случайного удаления.

На экране выбора изображений (72) выберите изображения, которые необходимо защитить или с которых необходимо снять защиту.



Обратите внимание, что при форматировании карты памяти или внутренней памяти фотокамеры все данные, включая защищенные файлы, удаляется без возможности восстановления (82).

## Повернуть снимок

Нажмите кнопку  (режим просмотра) → кнопка MENU → Повернуть снимок → кнопка 

Укажите ориентацию, в которой сохраненные изображения отображаются во время просмотра.

Фотографии можно поворачивать на 90 градусов по часовой стрелке или на 90 градусов против часовой стрелки.

Выберите изображение на экране выбора изображений (72). Если отображается экран поворота изображения, нажимайте кнопки мультиселектора   для поворота изображения на 90 градусов.

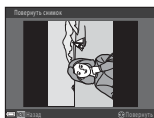

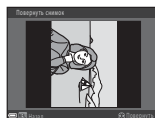

Поворот на  
90 градусов против  
часовой стрелки



Поворот на  
90 градусов по  
часовой стрелке



Нажмите кнопку , чтобы завершить изменение ориентации отображения, и сохраните сведения об ориентации с изображением.

## Копирование (копирование между картой памяти и внутренней памятью)

Нажмите кнопку  (режим просмотра) → кнопка **MENU** → Копирование → кнопка .

Изображения можно копировать между картой памяти и внутренней памятью.

- При установке карты памяти, на которой нет изображений, и переключении фотокамеры в режим просмотра отображается сообщение **В памяти нет снимков**. В этом случае нажмите кнопку **MENU** для выбора **Копирование**.

- 1** Используйте кнопки мультиселектора   для выбора назначения копирования (куда будут копироваться изображения) и нажмите кнопку .

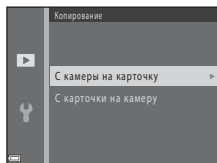

- 2** Выберите параметр копирования и нажмите кнопку .

- Если выбран параметр **Выбранные снимки**, укажите изображения на экране выбора изображения (72).

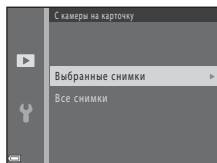

### **Копирование изображений. Примечания**

- Копировать можно только файлы в формате, в котором выполняет запись эта фотокамера.
- Выполнение описанной процедуры не гарантируется для изображений, сделанных фотокамерой другого производителя, или для изображений, измененных на компьютере.

## Экран выбора изображения

Если при работе с фотокамерой отображается экран выбора изображения (например, экран, показанный справа), выполните описанные ниже операции для выбора изображений.



### 1 Кнопками мультиселектора ◀▶ выберите изображение.

- Переместите рычажок зуммирования (📖1) в направлении **T** (📷), чтобы переключиться на режим полнокадрового просмотра, или в направлении **W** (📷) для просмотра уменьшенных изображений.
- Для параметра **Повернуть снимок** можно выбрать только одно изображение. Перейдите к шагу 3.



### 2 Используйте кнопки ▲▼ для выбора или отмены выбора (или для указания числа копий).

- Если изображение выбрано, рядом с ним отображается символ. Повторите шаги 1 и 2 для выбора других изображений.



### 3 Нажмите кнопку **OK**, чтобы подтвердить выбор изображений.

- При отображении окна подтверждения следуйте инструкциям на экране.



# Меню видео

## Параметры видео

Вход в режим съемки → кнопка **MENU** → символ меню  → Параметры видео → кнопка **OK**

Выберите нужный параметр записи видеороликов.

- Для записи видеороликов рекомендуется использовать карты памяти SD с классом скорости не менее 6 ( 113).

Параметр (размер изображения/частота кадров, формат файла)	Размер изображения	Соотношение сторон (горизонталь к вертикали)
 720/30p (настройка по умолчанию)	1280 × 720	16:9
 480/30p	640 × 480	4:3

## Режим автофокуса

Вход в режим съемки → кнопка **MENU** → символ меню  → Режим автофокуса → кнопка **OK**

Задание способа фокусировки фотокамеры в режиме видео.

Параметр	Описание
<b>AF-S</b> Покадровая АФ (настройка по умолчанию)	Когда начинается запись видеоролика, фокусировка блокируется. Выберите этот параметр, если расстояние между фотокамерой и объектом будет оставаться почти постоянным во время записи.
<b>AF-F</b> Непрерывный АФ	Фотокамера постоянно фокусируется во время записи видеоролика. Выберите этот параметр, если расстояние между фотокамерой и объектом будет значительно изменяться во время записи. В записанном видеоролике может быть слышен звук фокусировки фотокамеры. Рекомендуется использовать настройку <b>Покадровая АФ</b> , чтобы предотвратить звуковые помехи, возникающие при фокусировке фотокамеры.

## Подавл. шумов от ветра

Вход в режим съемки → кнопка **MENU** → символ меню  → Подавл. шумов от ветра → кнопка **OK**

Параметр	Описание
 Вкл.	Уменьшает звук ветра, слышимый через микрофон фотокамеры во время записи видеороликов. Возможно, во время просмотра другие звуки будут плохо различимы.
Выкл. (настройка по умолчанию)	Подавление шумов от ветра отключено.



# Меню настройки

## Часовой пояс и дата

Нажмите кнопку **MENU** → символ меню **☰** → Часовой пояс и дата → кнопка **OK**

Установка часов фотокамеры.

Параметр	Описание
Дата и время	<ul style="list-style-type: none"><li>Выбор поля: нажимайте кнопки мультиселектора ◀▶.</li><li>Редактирование даты и времени: нажимайте кнопки ▲▼.</li><li>Применение настройки: выберите настройку минут и нажмите кнопку <b>OK</b>.</li></ul> 
Формат даты	Выберите <b>Год/месяц/день</b> , <b>Месяц/день/год</b> или <b>День/месяц/год</b> .
Часовой пояс	Установка часового пояса и летнего времени. <ul style="list-style-type: none"><li>Если параметр <b>Пункт назначения</b> (📍) устанавливается после установки домашнего часового пояса (🏠), разница во времени между пунктом назначения и домашним часовым поясом вычисляется автоматически. Сохраняются дата и время для выбранного региона.</li></ul>

## Установка часового пояса

- 1 Кнопками мультиселектора ▲▼ выберите **Часовой пояс** и нажмите кнопку **OK**.

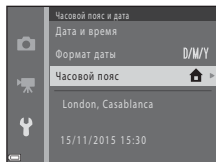

- 2 Выберите **Дом. час. пояс** или **Пункт назначения** и нажмите кнопку **OK**.

- Дата и время, отображаемые на мониторе, изменяются в зависимости от того, выбран домашний часовой пояс или пункт назначения.

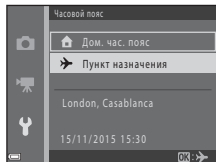

- 3 Нажмите кнопку **▶**.

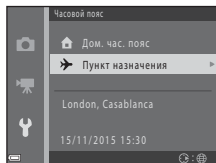

- 4 Кнопками ◀▶ выберите часовой пояс.

- Нажмите **▲**, чтобы включить функцию летнего времени. Отображается символ . Нажмите кнопку **▼**, чтобы отключить функцию летнего времени.
- Нажмите кнопку **OK**, чтобы применить часовой пояс.
- Если для настройки домашнего часового пояса или времени пункта назначения правильное время не отображается, установите время в пункте **Дата и время**.

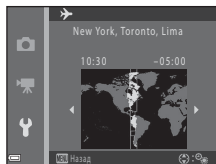

## Настройка монитора

Нажмите кнопку **MENU** → символ меню **Y** → Настройка монитора → кнопка **OK**

Параметр	Описание
Информация о фото	Установите, должна ли отображаться информация на мониторе.
Яркость	Настройте яркость. <ul style="list-style-type: none"> <li>• Настройка по умолчанию: <b>3</b></li> </ul>

## Информация о фото

	Режим съемки	Режим просмотра
Показать		
Авто (настройка по умолчанию)	Отображается та же информация, что и в окне <b>Показать</b> , и она скрывается, как показано в окне <b>Скрыть</b> , если в течение нескольких секунд не выполняется никаких действий. Информация отображается вновь при выполнении любого действия.	
Скрыть		

	Режим съемки	Режим просмотра
Сетка кадрир.+авто	 <p>Помимо информации, показанной в окне <b>Авто</b>, отображается сетка кадрирования, помогающая компоновать снимки. Сетка кадрирования не отображается при записи видеороликов.</p>	 <p>То же, что и <b>Авто</b>.</p>
Кадр видео+авто	 <p>Помимо информации, отображаемой в окне <b>Авто</b>, перед началом записи видеороликов отображается рамка, указывающая область, которая будет сниматься при записи видеороликов. Рамка видеоролика не отображается во время записи видеороликов.</p>	 <p>То же, что и <b>Авто</b>.</p>

## Штамп с датой

Нажмите кнопку **MENU** → символ меню **Y** → **Штамп с датой** → кнопка **OK**

Штамп даты и времени съемки можно размещать на изображении во время съемки. Информация может быть размещена даже при использовании принтера, не поддерживающего функцию штампа даты.



Параметр	Описание
<b>DATE</b> Дата	На изображении размещается штамп даты.
<b>DATE</b> Дата и время	На изображении размещается штамп даты и времени.
Выкл. (настройка по умолчанию)	Штамп даты и времени не размещается на изображениях.

### **Штамп с датой. Примечания**

- Штамп даты становится частью снимка, и его удаление невозможно. После того как изображения отсняты, разместить штамп даты и времени в них невозможно.
- Размещение штампа даты и времени невозможно в следующих ситуациях:
  - при использовании сюжетного режима **Съемка панорамы** или **Портрет питомца** (если выбран параметр  **Непрерывный**);
  - при съемке видеороликов.
- Штамп даты и времени может плохо читаться, если размер изображения слишком мал.

### **Печать даты съемки на изображениях без штампа с датой**

Изображения можно перенести на компьютер и использовать программное обеспечение ViewNX 2 (□92) для импорта даты съемки в изображения во время печати.

## Подавл. вибраций

Нажмите кнопку **MENU** → символ меню **Y** → Подавл. вибраций → кнопка **OK**

Выберите настройку подавления вибраций, используемую при съемке. Если во время съемки для обеспечения устойчивости фотокамеры используется штатив, выберите **Выкл.**

Параметр	Описание
<b>(i)</b> Вкл. (настройка по умолчанию)	Компенсация дрожания фотокамеры выполняется с помощью VR посредством смещения объектива.
Выкл.	Компенсация не выполняется.

### **✓** Функция подавления вибраций. Примечания

- После включения фотокамеры или после переключения из режима просмотра в режим съемки дождитесь полного отображения экрана режима съемки и только после этого приступайте к съемке.
- Изображения на мониторе фотокамеры сразу после съемки могут выглядеть размытыми.
- В некоторых ситуациях полное удаление эффектов дрожания фотокамеры невозможно.

## АФ-помощь

Нажмите кнопку **MENU** → символ меню **Y** → АФ-помощь → кнопка **OK**

Параметр	Описание
<b>AUTO</b> Авто (настройка по умолчанию)	Вспомогательная подсветка АФ автоматически срабатывает, когда спусковая кнопка затвора нажимается при недостаточном освещении. Дальность действия подсветки составляет около 4,5 м в максимальном широкоугольном положении зума и около 3,0 м в максимальном телескопическом положении зума. <ul style="list-style-type: none"><li>• Обратите внимание, что в некоторых режимах съемки вспомогательная подсветка АФ может не срабатывать.</li></ul>
Выкл.	Вспомогательная подсветка АФ не загорается.

## Настройка звука

Нажмите кнопку **MENU** → символ меню **☰** → Настройка звука → кнопка **OK**

Параметр	Описание
Звук кнопки	Если выбрано значение <b>Вкл.</b> (настройка по умолчанию), то при выполнении операций фотокамера подает один звуковой сигнал, при фокусировке на объекте — два звуковых сигнала, а при ошибке — три звуковых сигнала. Кроме того, подается звуковой сигнал при запуске. <ul style="list-style-type: none"> <li>В сюжетном режиме <b>Портрет питомца</b> звуки отключены.</li> </ul>
Звук затвора	Если выбрано значение <b>Вкл.</b> (настройка по умолчанию), то при срабатывании затвора слышен звук затвора. <ul style="list-style-type: none"> <li>Звук затвора не подается в режиме непрерывной съемки, при записи видеороликов и в сюжетном режиме <b>Портрет питомца</b>.</li> </ul>

## Авто выкл.

Нажмите кнопку **MENU** → символ меню **☰** → Авто выкл. → кнопка **OK**

Установка времени, по истечении которого фотокамера переходит в режим ожидания (📖13).

Можно выбрать **30 секунд** (настройка по умолчанию), **1 минута**, **5 минут** или **30 минут**.



### Установка функции автовыключения

Время, по истечении которого фотокамера переходит в режим ожидания, зафиксировано в следующих случаях.

- При отображении меню: 3 минуты
- При съемке видеороликов **Автосп. для пор. пит.:** 5 минут (если функция автовыключения установлена в значение **30 секунд** или **1 минута**)
- При съемке видеороликов **Таймер улыбки:** 5 минут (если функция автовыключения установлена в значение **30 секунд** или **1 минута**)
- Если подключен сетевой блок питания EH-67: 30 минут

## Форматир. карточки/Форматир. памяти

Нажмите кнопку **MENU** → символ меню **Y** → **Форматир. карточки/Форматир. памяти** → кнопка **OK**

Используйте этот параметр для форматирования карты памяти или внутренней памяти.

**При форматировании карты памяти или внутренней памяти все данные удаляются без возможности восстановления. Удаленные данные восстановить невозможно.** До начала форматирования убедитесь, что важные изображения сохранены на компьютере.

### Форматирование карты памяти

- Вставьте карту памяти в фотокамеру.
- Выберите **Форматир. карточки** в меню настройки, а затем нажмите кнопку **OK**.

### Форматирование внутренней памяти

- Извлеките карту памяти из фотокамеры.
- Выберите **Форматир. памяти** в меню настройки, а затем нажмите кнопку **OK**.

Чтобы начать форматирование, выберите **Форматирование** на отображаемом экране и нажмите кнопку **OK**.

- Во время форматирования не выключайте фотокамеру и не открывайте крышку батарейного отсека/гнезда для карты памяти.



## Язык/Language

Нажмите кнопку **MENU** → символ меню **Y** → Язык/Language → кнопка **OK**

Выберите язык отображения меню и сообщений фотокамеры.

---

## Режим видео

Нажмите кнопку **MENU** → символ меню **Y** → Режим видео → кнопка **OK**

Регулировка настроек для подключения к телевизору.

Выберите **NTSC** или **PAL**.

**NTSC** и **PAL** представляют собой стандарты аналогового цветного телевидения.

## Сброс всех знач.

Нажмите кнопку **MENU** → символ меню **Y** → Сброс всех знач. → кнопка **OK**

Если выбран параметр **Сброс**, настройки фотокамеры сбрасываются в значения по умолчанию.

- Некоторые настройки (например, **Часовой пояс и дата** или **Язык/ Language**) не сбрасываются.

### Сброс нумерации файлов

Чтобы сбросить нумерацию файлов в значение «0001», удалите все изображения, сохраненные на карте памяти или во внутренней памяти (17), а затем выберите **Сброс всех знач.**

## Тип батарей

Нажмите кнопку **MENU** → символ меню **Y** → Тип батарей → кнопка **OK**

Чтобы фотокамера правильно показывала уровень заряда батарей (10), выберите тип батарей, используемых в фотокамере.

Параметр	Описание
 Щелочные (настройка по умолчанию)	Щелочные батареи LR6/L40 (типоразмер AA)
 COOLPIX (Ni-MH)	Никель-металлгидридные аккумуляторные батареи Nikon EN-MH2
 Литиевые	Литиевые батареи FR6/L91 (типоразмер AA)

## Версия прошивки

Нажмите кнопку **MENU** → символ меню **Y** → Версия прошивки → кнопка **OK**

Просмотр текущей версии прошивки фотокамеры.

# Подключение фотокамеры к телевизору, принтеру, или компьютеру

Получите большее удовольствие от просмотра изображений и видеороликов, подключив фотокамеру к телевизору, принтеру или компьютеру.



- Прежде чем подключать фотокамеру к внешнему устройству, убедитесь, что уровень оставшегося заряда батареи достаточен, и выключите фотокамеру. Перед отключением убедитесь в том, что фотокамера выключена.
- Если используется сетевой блок питания EH-67 (приобретается дополнительно), эта фотокамера может получать питание от сетевой розетки. Не используйте другие модели сетевого блока питания или модели других производителей, так как они могут стать причиной нагревания или повреждения фотокамеры.
- Подробнее о способах подключения и последующих операциях смотрите в документации, поставляемой с устройством (в дополнение к настоящему документу).

## Просмотр изображений на экране телевизора

87



Изображения и видеоролики, снятые с помощью фотокамеры, можно просматривать на экране телевизора.

Способ подключения: подключите видео- и аудиоразъемы дополнительного аудио-/видеокабеля к входным разъемам телевизора.

## Печать изображений без использования компьютера

88



Подключив фотокамеру к принтеру, поддерживающему печать PictBridge, можно печатать изображения без использования компьютера.

Способ подключения: подключите фотокамеру напрямую к порту USB принтера с помощью поставляемого кабеля USB.

## Просмотр и организация изображений на компьютере

92



Изображения можно передавать на компьютер для выполнения простой обработки и управления данными изображений.

Способ подключения: подключите фотокамеру к порту USB компьютера с помощью USB-кабеля.

- Перед подключением к компьютеру установите на компьютер программное обеспечение ViewNX 2 (892).

# Подключение фотокамеры к телевизору (просмотр на экране телевизора)

## 1 Выключите фотокамеру и подключите ее к телевизору.

- Убедитесь в том, что разъемы правильно сориентированы. При подключении или отключении не вставляйте и не извлекайте разъемы под углом.

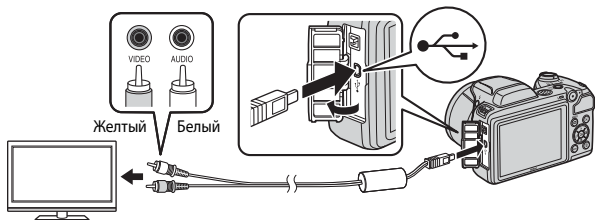

## 2 Установите вход телевизора на внешний видеовход.

- Дополнительную информацию см. в документации, прилагаемой к телевизору.

## 3 Нажмите и удерживайте кнопку (просмотр) для включения фотокамеры.

- Изображения отображаются на экране телевизора.
- Монитор фотокамеры не включается.

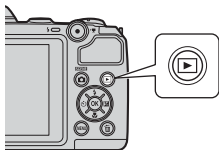

# Подключение фотокамеры к принтеру (прямая печать)

Для печати изображений без компьютера пользователи принтеров, совместимых со стандартом PictBridge, могут подключать фотокамеру непосредственно к принтеру.

## Подключение фотокамеры к принтеру

- 1 Включите принтер.
- 2 Выключите фотокамеру и подключите ее к принтеру с помощью USB-кабеля.
  - Убедитесь в том, что разъемы правильно сориентированы. При подключении или отключении не вставляйте и не извлекайте разъемы под углом.

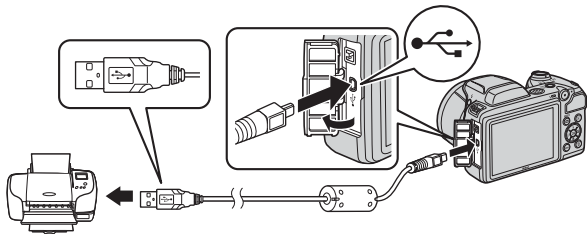

- 3 Включите фотокамеру.
  - На мониторе отображается экран приветствия **PictBridge** (1), за которым следует экран **Отпечатать выбор** (2).



## Поочередная печать изображений

- 1** Кнопками мультиселектора ◀▶ выберите нужное изображение и нажмите кнопку **OK**.

- Переместите рычажок зуммирования в направлении **W** (⊞), чтобы переключиться на режим просмотра уменьшенных изображений, или в направлении **T** (⊙), чтобы переключиться на режим полнокадрового просмотра.



- 2** Кнопками ▲▼ выберите **Кол-во копий** и нажмите кнопку **OK**.

- Кнопками ▲▼ выберите нужное число копий (до девяти) и нажмите кнопку **OK**.

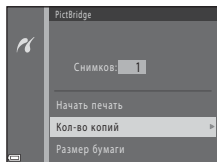

- 3** Выберите **Размер бумаги** и нажмите кнопку **OK**.

- Выберите нужный размер бумаги и нажмите кнопку **OK**.
- Чтобы печать с настройкой размера бумаги, установленной в принтере, выберите **По умолчанию**.
- Параметры размера бумаги, доступные в фотокамере, зависят от используемого принтера.

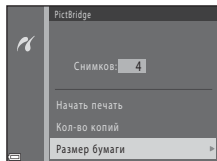

- 4** Выберите **Начать печать** и нажмите кнопку **OK**.

- Начинается печать.

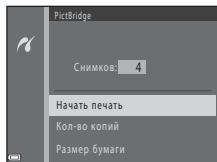

# Печать нескольких изображений

- 1** При отображении экрана **Отпечатать выбор** нажмите кнопку **MENU** (меню).



- 2** Кнопками мультиселектора ▲▼ выберите **Размер бумаги** и нажмите кнопку **OK**.

- Выберите нужный размер бумаги и нажмите кнопку **OK**.
- Чтобы печать с настройкой размера бумаги, установленной в принтере, выберите **По умолчанию**.
- Параметры размера бумаги, доступные в фотокамере, зависят от используемого принтера.
- Для выхода из меню печати нажмите кнопку **MENU**.

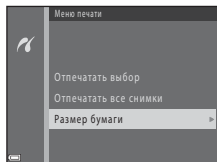

- 3** Выберите **Отпечатать выбор** или **Отпечатать все снимки** и нажмите кнопку **OK**.

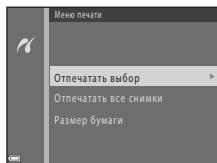



## Отпечатать выбор

Выберите изображения (не более 99) и число копий (не более 9).

- Кнопками мультиселектора ◀▶ выберите изображения, а затем кнопками ▲▼ укажите число копий, которое следует напечатать.
- Изображения, выбранные для печати, помечаются символом 🖨️ и числом копий для печати. Чтобы отменить выбор для печати, установите для числа копий значение 0.
- Переместите рычажок зуммирования в направлении **T** (🔍), чтобы переключиться на режим полнокадрового просмотра, или в направлении **W** (📐), чтобы переключиться на режим просмотра уменьшенных изображений.
- После завершения настроек нажмите кнопку **OK**. При отображении окна подтверждения числа копий для печати, выберите **Начать печать** и нажмите кнопку **OK**, чтобы начать печать.



## Отпечатать все снимки

Печатается по одной копии всех изображений, сохраненных во внутренней памяти или на карте памяти.

- При отображении окна подтверждения числа копий для печати, выберите **Начать печать** и нажмите кнопку **OK**, чтобы начать печать.

# Использование ViewNX 2 (передача изображений на компьютер)

## Установка ViewNX 2

ViewNX 2 представляет собой бесплатное программное обеспечение, позволяющее передавать на компьютер изображения и видеоролики для просмотра, редактирования или совместного использования. Чтобы установить программное обеспечение ViewNX 2, загрузите программу установки ViewNX 2 с веб-сайта, указанного ниже, и следуйте инструкциям по установке, отображаемым на экране.

<http://nikonimglib.com/nvnx/>

С системными требованиями и другой информацией можно ознакомиться на веб-сайте компании Nikon для страны приобретения.

## Передача изображений на компьютер

### 1 Подготовьте карту памяти, содержащую изображения.

Для передачи изображений с карты памяти на компьютер можно воспользоваться любым из способов ниже.

- **Гнездо для карты памяти/устройство для чтения карт памяти SD:** вставьте карту памяти в гнездо для карты памяти на компьютере или в устройство для чтения карт памяти (приобретается отдельно), подключенное к компьютеру.
- **Прямое USB-подключение:** выключите фотокамеру и убедитесь, что карта памяти вставлена в фотокамеру. Подключите фотокамеру к компьютеру с помощью кабеля USB. Включите фотокамеру. Чтобы передать изображения, сохраненные во внутренней памяти фотокамеры, извлеките карту памяти из фотокамеры перед ее подключением к компьютеру.

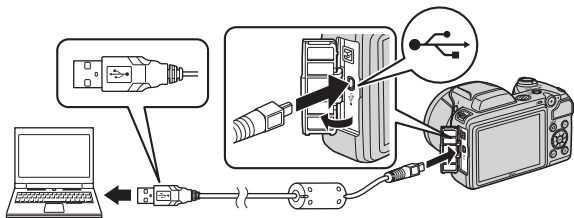

Если появляется сообщение, предлагающее выбрать программу, выберите Nikon Transfer 2.

#### • При использовании Windows 7

Если отображается диалоговое окно, показанное справа, выполните предложенную последовательность действий, чтобы выбрать Nikon Transfer 2.



1 Под описанием **Import pictures and videos (Импорт снимков и видео)** щелкните **Change program (Изменить программу)**.

При отображении диалога выбора программы выберите **Import File using Nikon Transfer 2 (Импорт файла с помощью Nikon Transfer 2)** и нажмите **OK**.

2 Дважды щелкните **Import File (Импортируйте файл)**.

Если на карте памяти содержится много изображений, запуск программы Nikon Transfer 2 может занять некоторое время. Дождитесь запуска Nikon Transfer 2.

### ✓ Подключение USB-кабеля. Примечания

Выполнение операции не гарантируется, если фотокамера подключена к компьютеру через концентратор USB.

## 2 После запуска Nikon Transfer 2 щелкните **Start Transfer (Начать передачу)**.

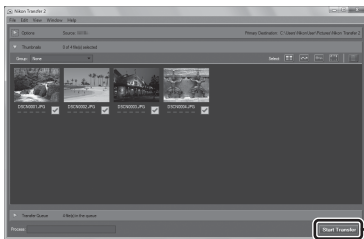

**Start Transfer (Начать передачу)**

- Начинается передача изображений. По завершении передачи изображений запускается приложение ViewNX 2, и отображаются переданные изображения.
- Дополнительную информацию по использованию ViewNX 2 можно найти в интерактивной справке.

## 3 Отсоедините кабель.

- Если используется устройство для чтения карт памяти или гнездо для карты памяти, выберите соответствующий параметр в операционной системе компьютера, чтобы безопасно извлечь съемный диск, соответствующий карте памяти, а затем извлеките карту из устройства для чтения карт памяти или из гнезда для карты памяти.
- Если фотокамера подключена к компьютеру, выключите фотокамеру и отсоедините кабель USB.

# Технические примечания

Уход за изделием.....	95
Фотокамера .....	95
Батареи .....	96
Карты памяти .....	97
Чистка и хранение .....	98
Чистка.....	98
Хранение .....	98
Сообщения об ошибках.....	99
Поиск и устранение неисправностей .....	102
Имена файлов .....	108
Дополнительные принадлежности.....	109
Технические характеристики .....	110
Рекомендованные карты памяти .....	113
Алфавитный указатель.....	115

## Уход за изделием

При использовании и хранении изделия соблюдайте меры предосторожности, приведенные ниже, а также предупреждения, описанные в разделе «Меры предосторожности» (v–vii).

### Фотокамера

#### Не допускайте сильных сотрясений фотокамеры

Если изделие подвергается сильным сотрясениям или вибрациям, в его работе могут возникнуть неполадки. Кроме того, не прикасайтесь к объективу и не применяйте к нему усилиий.

#### Храните устройство в сухом месте

Устройство будет повреждено, если его погрузить в воду или подвергнуть воздействию высокой влажности.

#### Избегайте резких изменений температуры

Резкие изменения температуры, например если в холодную погоду вы войдете в теплое помещение или выйдете из него, могут вызвать появление конденсата внутри фотокамеры. Чтобы защитить фотокамеру от появления конденсата, заранее поместите ее в чехол для переноски или закрытый полиэтиленовый пакет.

#### Не допускайте попадания фотокамеры в зону действия сильных магнитных полей

Не используйте и не храните фотокамеру вблизи приборов, создающих сильное электромагнитное излучение. Это может привести к потере данных или неисправности фотокамеры.

#### Не направляйте объектив на источники яркого света в течение длительного времени

Не направляйте объектив на солнце и другие источники яркого света в течение длительного времени при использовании и хранении фотокамеры. Яркий свет может повредить матрицу и вызвать появление на фотографиях эффекта размытия белого цвета.

#### Выключайте изделие, прежде чем извлекать карту памяти или отсоединять изделие от источника питания

Не вынимайте батареи, когда изделие включено, либо в момент сохранения или удаления изображений. Принудительное отключение питания в подобных условиях может привести к потере данных либо к повреждению памяти или внутренних схем устройства.

#### Монитор. Примечания

- Мониторы и электронные видеодисплеи изготавливаются с очень высокой точностью; эффективны не менее 99,99% пикселей, и лишь не более 0,01% пикселей отсутствуют или дефектны. В связи с этим, хотя такие дисплеи и могут содержать постоянно светящиеся пиксели (белые, красные, синие или зеленые) или пиксели, которые никогда не горят (черные), это не является признаком неисправности и не влияет на качество снимков, сделанных с помощью данного устройства.
- При ярком освещении изображение на мониторе, возможно, будет трудно рассмотреть.
- Не нажимайте на монитор, поскольку это может привести к его повреждению или неисправности. Если монитор разбился, необходимо предпринять срочные меры во избежание травм осколками стекла и предупредить попадание жидкокристаллического вещества на кожу, в глаза и в рот.

## Светящийся след. Примечания

При компоновке в кадре ярких объектов на мониторе могут появляться белые или цветные полосы. Это явление, называемое «светящимся следом», возникает, когда на матрицу попадает очень яркий свет. Оно вызвано характеристиками матрицы и не является неисправностью. Светящийся след может также вызвать частичное изменение окраски монитора во время съемки.

След не сохраняется на изображениях, сохраненных с помощью фотокамеры. Исключениями являются видеоролики. При съемке видеороликов рекомендуется избегать ярких объектов (например, солнца, солнечных бликов и источников электрического освещения).

## Батареи

### Меры предосторожности при использовании

- Обратите внимание, что батареи могут быть горячими после использования.
- Не используйте батареи, рекомендованный срок службы которых истек.
- Не включайте и не выключайте фотокамеру повторно, если в ней установлены разряженные батареи.

### Носите с собой запасные батареи

В зависимости от места съемки рекомендуется носить с собой запасные батареи. В некоторых местах приобретение батарей может оказаться проблематичным.

### Зарядка батарей

Если используются дополнительные аккумуляторные батареи, зарядите их перед съемкой. Батареи поставляются не полностью заряженными.

Перед использованием прочитайте и примите к сведению предупреждения в инструкции, поставляемой вместе с зарядным устройством.

### Зарядка аккумуляторных батарей

- Не используйте батареи с различным уровнем оставшегося заряда либо батареи различных производителей или моделей.
- При использовании батарей EN-MH2 с этой фотокамерой заряжайте одновременно по четыре батареи с помощью зарядного устройства MH-73. Заряжайте батареи EN-MH2 только с помощью зарядного устройства MH-73.
- С помощью зарядного устройства MH-73 заряжайте только батареи EN-MH2.
- Никель-металлгидридные аккумуляторные батареи EN-MH1 использовать нельзя.

### Никель-металлгидридные аккумуляторные батареи. Примечания

- Если никель-металлгидридные аккумуляторные батареи заряжаются повторно, в то время как они все еще сохраняют некоторый заряд, то при их использовании возможно преждевременное появление сообщения **Батарея разряжена**. Это объясняется т. н. «эффектом запоминания», вследствие которого заряд, который могут сохранять батареи, временно сокращается. Используйте батареи до их полной разрядки, и они вновь будут работать в соответствии со своими характеристиками.
- Никель-металлгидридные аккумуляторные батареи разряжаются, даже если они не используются. Рекомендуется заряжать батареи непосредственно перед использованием.

### Использование батарей в холодное время

В холодные дни емкость батарей уменьшается. Если разряженные батареи используются при низкой температуре, фотокамера может не включиться. Держите запасные батареи в теплом месте и устанавливайте их по мере необходимости. После прогрева холодные батареи могут частично восстановить заряд.

## Контакты батарей

Загрязнение контактов батареи может повлиять на работоспособность фотокамеры. Если контакты батарей загрязнены, протрите их перед использованием чистой сухой тканью.

## Оставшийся заряд батарей

При установке в фотокамеру разряженных батарей может появляться индикация, свидетельствующая о том, что уровень оставшегося заряда батарей достаточен. Это характеристика батарей.

## Утилизация использованных батарей

Замените батареи, если они больше не держат заряд. Использованные батареи являются ценным вторичным сырьем. Сдавайте их в переработку в соответствии с установленными правилами утилизации.

## Карты памяти

### Меры предосторожности при использовании

- Используйте только карту памяти типа Secure Digital. Рекомендованные карты памяти см. в разделе «Рекомендованные карты памяти» (📖113).
- Соблюдайте меры предосторожности, описанные в документации, поставляемой с картой памяти.
- Не наклеивайте на карты памяти ярлыки или наклейки.

### Форматирование

- Не форматировать карту памяти с помощью компьютера.
- Обязательно отформатируйте в этой фотокамере карту памяти, ранее использовавшуюся в другом устройстве, при ее первой установке в эту фотокамеру. Рекомендуется форматировать новые карты памяти с помощью этой фотокамеры перед их использованием в фотокамере.
- **Обратите внимание, что форматирование карты памяти приводит к необратимому удалению всех изображений и других данных с нее.** Перед форматированием карты памяти копируйте все изображения, которые следует сохранить.
- Если при включении фотокамеры отображается сообщение **Карточка не отформатирована. Отформатировать?**, карту памяти необходимо отформатировать. Если на карте имеются данные, которые не следует удалять, выберите **Нет**. Копируйте необходимые данные на компьютер и т. д. Чтобы отформатировать карту памяти, выберите **Да**. Отображается окно подтверждения. Чтобы начать форматирование, нажмите кнопку .
- Не выполняйте следующие операции во время форматирования, пока данные записываются на карту памяти или удаляются с нее, или же во время передачи данных на компьютер. Несоблюдение этой меры предосторожности может привести к потере данных или к повреждению фотокамеры или карты памяти.
  - Откройте крышку батарейного отсека/гнезда для карты памяти, чтобы извлечь/вставить батареи или карту памяти.
  - Выключите фотокамеру.
  - Отсоедините сетевой блок питания.

# Чистка и хранение

## Чистка

Не используйте для чистки спирт, растворитель и другие летучие химикаты.

Объектив	Не прикасайтесь к стеклянным частям пальцами. Пылинки и ворсинки следует сдувать при помощи продувочного устройства (обычно небольшое приспособление, к одному концу которого прикреплена резиновая груша, выдувающая поток воздуха из другого конца). Чтобы удалить отпечатки пальцев или другое загрязнение, которое невозможно удалить продувочным устройством, протирайте объектив мягкой тканью, перемещая ее по спирали от центра объектива к его краям. Если удалить загрязнение не удается, попытайтесь очистить объектив тканью, слегка смоченной жидкостью для чистки линз.
Монитор	Пылинки и ворсинки следует сдувать при помощи продувочного устройства. Чтобы удалить отпечатки пальцев или другое загрязнение, чистите монитор сухой мягкой тканью, не прилагая при этом излишних усилий.
Корпус	Продувочным устройством удалите пыль, грязь или песок, а затем осторожно протрите корпус мягкой сухой тканью. После использования фотокамеры на пляже или в других местах, где много пыли или песка, удалите песок, пыль и соль мягкой тканью, слегка смоченной в пресной воде, а затем аккуратно протрите насухо. <b>Помните, что гарантийные обязательства не распространяются на повреждения, вызванные проникновением инородных веществ внутрь фотокамеры.</b>

## Хранение



Извлекайте батареи, если фотокамеру не предполагается использовать длительное время. Для предотвращения плесени или грибка проводите профилактический осмотр фотокамеры не менее одного раза в месяц. Прежде чем убирать фотокамеру на дальнейшее хранение, включите ее и спустите затвор несколько раз. Не храните фотокамеру в местах, которые:

- не проветриваются или имеют уровень влажности более 60%;
- подвержены воздействию температуры выше 50°C или ниже -10°C;
- находятся рядом с оборудованием, создающим сильные электромагнитные поля, таким как телевизор или радиоприемник.



## Сообщения об ошибках

При отображении сообщения об ошибке см. таблицу ниже.

Монитор	Причина/решение	
Выключите камеру, снимите крышку объектива и снова включите камеру.	Возможно, закрыта крышка объектива, или произошла ошибка объектива. Убедитесь, что крышка объектива снята, а затем выключите и вновь включите фотокамеру. Если ошибка не устранена, обратитесь к продавцу или в сервисный центр компании Nikon.	6, 102
Карточка памяти защищена от записи.	Переключатель защиты от записи находится в положении «блокировка». Сдвиньте переключатель защиты от записи в положение «запись».	–
Эту карточку использовать нельзя	При доступе к карте памяти произошла ошибка.	7, 113
Карточка не читается.	<ul style="list-style-type: none"> <li>Используйте рекомендованные карты памяти.</li> <li>Убедитесь в том, что контакты не загрязнены.</li> <li>Проверьте правильность установки карты памяти.</li> </ul>	
Карточка не отформатирована. Отформатировать?	Карта памяти не отформатирована для использования в фотокамере. Форматирование приводит к удалению всех данных, сохраненных на карте памяти. Чтобы сохранить копии нужных изображений, выберите <b>Нет</b> и перед форматированием карты памяти сохраните копии на компьютере или на другом носителе. Выберите <b>Да</b> и нажмите кнопку  для форматирования карты памяти.	97
Закончилась память.	Удалите изображения или установите новую карту памяти.	7, 17
Снимок нельзя сохранить.	При сохранении изображения произошла ошибка. Установите новую карту памяти или отформатируйте карту памяти или внутреннюю память.	82
	В фотокамере закончились свободные номера файлов. Установите новую карту памяти или отформатируйте карту памяти или внутреннюю память.	82
	Недостаточно места для сохранения копии. Удалите изображения с целевого носителя данных.	17

Монитор	Причина/решение	
Снимок изменить невозможно.	Убедитесь, что изображения можно редактировать.	47, 106
Видео записать нельзя.	Произошла ошибка времени ожидания при сохранении видеоролика на карте памяти. Выберите карту памяти с более высокой скоростью записи.	53, 113
В памяти нет снимков.	Во внутренней памяти или на карте памяти нет изображений. <ul style="list-style-type: none"> <li>Извлеките карту памяти, чтобы просмотреть изображения во внутренней памяти.</li> <li>Чтобы копировать изображения, сохраненные во внутренней памяти фотокамеры, на карту памяти, нажмите кнопку <b>MENU</b> для выбора пункта <b>Копирование</b> в меню просмотра.</li> </ul>	8 71
Файл не является снимком.	Файл не был создан или не был отредактирован с помощью этой фотокамеры. Файл не удастся просмотреть на этой фотокамере. Просмотрите файл с помощью компьютера или устройства, на котором он был создан или отредактирован.	–
Все снимки скрыты.	Отсутствуют изображения, доступные для показа слайдов и т. д.	69
Этот снимок нельзя стереть.	Изображение защищено. Отключите защиту.	70
Активируйте вспышку.	Вспышка опущена. При съемке в сюжетном режиме <b>Ночной портрет</b> или <b>Освещение сзади</b> поднимите вспышку.	24, 25, 32
Ошибка передачи данных	Произошла ошибка при обмене данными с принтером. Выключите фотокамеру и подсоедините USB-кабель еще раз.	88
Ошибка системы	Произошла ошибка внутренних схем фотокамеры. Выключите фотокамеру, извлеките и вновь установите батареи, а затем включите фотокамеру. Если ошибка не устранена, обратитесь к продавцу или в сервисный центр компании Nikon.	102
Ошибка принтера. Проверьте состояние принтера.	Устранив неисправность, выберите пункт <b>Продолжить</b> и нажмите кнопку <b>OK</b> для возобновления печати.*	–
Ошибка печати: проверьте бумагу.	Загрузите бумагу указанного формата, выберите <b>Продолжить</b> и нажмите кнопку <b>OK</b> для возобновления печати.*	–

Монитор	Причина/решение	
Ошибка печати: застревание бумаги.	Удалите замятую бумагу, выберите <b>Продолжить</b> и нажмите кнопку  для возобновления печати.*	–
Ошибка печати: закончилась бумага.	Загрузите бумагу указанного формата, выберите <b>Продолжить</b> и нажмите кнопку  для возобновления печати.*	–
Ошибка печати: проверьте чернила.	Неполадка чернил принтера. Проверьте уровень чернил, выберите <b>Продолжить</b> и нажмите кнопку  для возобновления печати.*	–
Ошибка печати: закончились чернила.	Замените чернильный картридж, выберите <b>Продолжить</b> и нажмите кнопку  для возобновления печати.*	–
Ошибка печати: поврежден файл.	Проблема с файлом изображения, выбранным для печати. Выберите <b>Отмена</b> и нажмите кнопку  для отмены печати.	–

\* Дополнительные сведения и инструкции см. в документации, входящей в комплект поставки принтера.

# Поиск и устранение неисправностей



Если фотокамера не работает должным образом, то, прежде чем обращаться к продавцу или представителю компании Nikon, просмотрите приведенный ниже перечень распространенных неисправностей.

## Неполадки питания, монитора, настроек





Неисправность	Причина/решение	
Фотокамера включена, но не реагирует.	Дождитесь окончания записи. Если проблема не устраняется, выключите фотокамеру. Если фотокамера не выключается, выньте и снова вставьте батарею или аккумуляторы, либо, если используется сетевой блок питания, отсоедините и снова подсоедините сетевой блок питания. Обратите внимание, что все записываемые в данный момент данные будут потеряны, но данные, которые были записаны ранее, не будут затронуты при извлечении батареи или отключении источника питания.	–
Не удается включить фотокамеру.	Батареи разряжены.	7, 96
Фотокамера выключается без предупреждения.	<ul style="list-style-type: none"><li>• Фотокамера автоматически выключается для экономии энергии (функция автовыключения).</li><li>• Фотокамера и батареи могут работать неправильно при низких температурах.</li><li>• Внутренние детали фотокамеры нагрелись. Оставьте фотокамеру в выключенном состоянии и подождите, пока ее внутренние части не остынут, а затем попытайтесь включить фотокамеру еще раз.</li></ul>	13 96 –
На мониторе ничего не отображается.	<ul style="list-style-type: none"><li>• Фотокамера выключилась.</li><li>• Фотокамера автоматически выключается для экономии энергии (функция автовыключения).</li><li>• Когда вспышка заряжается, индикатор вспышки мигает. Дождитесь завершения зарядки.</li><li>• Фотокамера подключена к телевизору или компьютеру.</li></ul>	9 13 – –
Фотокамера нагревается.	Фотокамера может нагреваться при ее использовании в течение долгого времени для съемки видеороликов или при работе в условиях высокой температуры окружающей среды. Это не является неисправностью.	–
Текст на мониторе плохо читается.	<ul style="list-style-type: none"><li>• Настройте яркость монитора.</li><li>• Монитор загрязнен. Очистите монитор.</li></ul>	77 98

Неисправность	Причина/решение	
На экране мигает  .  Неправильные дата и время записи.	<ul style="list-style-type: none"> <li>Если часы фотокамеры не установлены, на экране съемки мигает , и для изображений и видеороликов, сохраненных до установки часов, устанавливаются дата и время «00/00/0000 00:00» и «01/01/2015 00:00» соответственно. Установите правильную дату и время в пункте <b>Часовой пояс и дата</b> меню настройки.</li> <li>Часы фотокамеры не так точны, как обычные наручные или настенные часы. Периодически сравнивайте время на часах фотокамеры со временем на более точных приборах и при необходимости подводите время.</li> </ul>	3, 75
На мониторе отсутствуют индикаторы.	<b>Скрыть</b> выбрано для параметра <b>Информация о фото</b> в пункте <b>Настройка монитора</b> меню настройки.	77
<b>Штамп с датой</b> недоступен.	<b>Часовой пояс и дата</b> не установлено в меню настройки.	75
Дата не размещается на изображениях, даже если включен параметр <b>Штамп с датой</b> .	<ul style="list-style-type: none"> <li>Текущим режимом съемки не поддерживается <b>Штамп с датой</b>.</li> <li>Не удастся разместить штамп даты в видеороликах.</li> </ul>	79
При включении фотокамеры отображается экран установки часового пояса и даты.  Настройки фотокамеры сброшены.	Батарея часов разряжена, все настройки возвращены к значениям по умолчанию.	9, 11
Фотокамера подает звук.	Для параметра <b>Режим автофокуса</b> установлено значение <b>Непрерывный АФ</b> . Кроме того, при некоторых режимах съемки может быть слышен звук фокусировки.	19, 73

## Неполадки при съемке

Неисправность	Причина/решение	
Не удается перейти в режим съемки.	Отсоедините USB-кабель.	85
Не удается делать снимки или записывать видеоролики.	<ul style="list-style-type: none"> <li>В режиме просмотра нажмите кнопку , спусковую кнопку затвора или кнопку .</li> <li>Если отображается меню, нажмите кнопку <b>MENU</b>.</li> <li>Индикатор вспышки мигает, когда вспышка заряжается.</li> <li>Батареи разряжены.</li> </ul>	1, 16 58 33 7, 96

Неисправность	Причина/решение	📖
Фотокамера не может сфокусироваться.	<ul style="list-style-type: none"> <li>• Объект расположен слишком близко. Попробуйте снимать в режиме автоматического выбора сюжета, в сюжетном режиме <b>Макро</b> или в режиме макросъемки.</li> <li>• На объекте трудно сфокусироваться.</li> <li>• Установите для параметра <b>АФ-помощь</b> в меню настройки значение <b>Авто</b>.</li> <li>• Выключите фотокамеру и включите ее снова.</li> </ul>	19, 20, 22, 24, 35 42 80 –
Изображения смазаны.	<ul style="list-style-type: none"> <li>• Используйте вспышку.</li> <li>• Увеличьте значение чувствительности ISO.</li> <li>• Включите <b>Подавл. вибраций</b>.</li> <li>• Используйте штатив для обеспечения устойчивости фотокамеры (наилучшие результаты дает одновременное использование штатива и автоспуска).</li> </ul>	32 65 80 34
На мониторе видны полосы света или наблюдается частичное изменение цвета.	Светящийся след может появляться, когда на матрицу попадает очень яркий свет. При записи видеороликов рекомендуется избегать ярких объектов (например, солнца, солнечных бликов и источников электрического освещения).	96
Яркие точки на изображении, снятом со вспышкой.	Свет вспышки отражается от частиц в воздухе. Опустите вспышку.	11, 32
Вспышка не срабатывает.	<ul style="list-style-type: none"> <li>• Вспышка опущена.</li> <li>• Выбран режим съемки, ограничивающей использование вспышки.</li> <li>• Включена функция, ограничивающая использование вспышки.</li> </ul>	11, 32 37 44
Использование цифрового зума невозможно.	Использование цифрового зума невозможно в перечисленных ниже режимах съемки. <ul style="list-style-type: none"> <li>• <b>Портрет, Ночной портрет</b> или <b>Портрет питомца</b></li> <li>• Режим интеллектуального портрета</li> </ul>	23 30
Спуск затвора не сопровождается звуком.	<ul style="list-style-type: none"> <li>• <b>Выкл.</b> выбрано для параметра <b>Звук затвора</b> в пункте <b>Настройка звука</b> меню настройки. При использовании некоторых режимов съемки и настроек отсутствует звук, даже если выбрано значение <b>Вкл.</b></li> <li>• Не перекрывайте громкоговоритель.</li> </ul>	81 1
Вспомогательная подсветка АФ не загорается.	<b>Выкл.</b> выбрано для параметра <b>АФ-помощь</b> в меню настройки. В зависимости от текущего сюжетного режима вспомогательная подсветка АФ может не срабатывать, даже если выбрано значение <b>Авто</b> .	80

Неисправность	Причина/решение	
На изображениях виден светящийся след.	Объектив загрязнен. Очистите объектив.	98
Неестественные цвета.	Баланс белого или оттенок отрегулирован неправильно.	24, 62
На изображениях появляются произвольные высвеченные пиксели («шум»).	Слишком длинная выдержка или слишком высокая чувствительность ISO при съемке темного объекта. Шум можно уменьшить следующими способами: <ul style="list-style-type: none"> <li>• используя вспышку;</li> <li>• установив меньшее значение чувствительности ISO.</li> </ul>	32 65
Изображения слишком темные (недодержанные).	<ul style="list-style-type: none"> <li>• Вспышка опущена, или выбран режим съемки, ограничивающий использование вспышки.</li> <li>• Перекрыто окно вспышки.</li> <li>• Объект расположен вне диапазона действия вспышки.</li> <li>• Настройте коррекцию экспозиции.</li> <li>• Повысьте чувствительность ISO.</li> <li>• Объект освещен сзади. Выберите сюжетный режим <b>Освещение сзади</b> или активируйте вспышку и установите для режима вспышки значение  (заполняющая вспышка).</li> </ul>	11, 32, 37 12 111 36 65 25, 32
Изображения слишком светлые (передержанные).	Настройте коррекцию экспозиции.	36
Непредсказуемые результаты при выборе режима вспышки  (автоматический режим с подавлением эффекта красных глаз).	Используйте любой сюжетный режим, отличный от режима <b>Ночной портрет</b> , измените режим вспышки на любой, отличный от  (автоматический режим с подавлением эффекта красных глаз), и попытайтесь сделать снимок еще раз.	32, 37
Тон кожи не смягчается.	<ul style="list-style-type: none"> <li>• В некоторых ситуациях при съемке не удается смягчить тон кожи лица.</li> <li>• Для изображений, содержащих четыре лица или более, попытайтесь использовать эффект <b>Смягчение тона кожи</b> в меню просмотра.</li> </ul>	40 49
Сохранение снимков занимает много времени.	Сохранение снимков может требовать больше времени в следующих ситуациях: <ul style="list-style-type: none"> <li>• когда действует функция понижения шума, как, например, при съемке в условиях недостаточной освещенности;</li> <li>• при съемке в сюжетном режиме <b>Съемка панорамы</b>;</li> <li>• когда выбран режим вспышки  (автоматический режим с подавлением эффекта красных глаз);</li> <li>• когда при съемке применяется функция смягчения тона кожи.</li> </ul>	– 26 33 40, 67

## Неполадки при просмотре

Неисправность	Причина/решение	
Невозможно воспроизвести файл.	<ul style="list-style-type: none"> <li>• Эта фотокамера может не выполнять просмотр изображений, сохраненных с помощью цифровой фотокамер других производителей или других моделей.</li> <li>• С помощью этой фотокамеры невозможно просматривать видеоролики, снятые цифровой фотокамерой другой модели или другого производителя.</li> <li>• Эта фотокамера может не выполнять просмотр данных, отредактированных на компьютере.</li> </ul>	–
Не удается увеличить изображение.	<ul style="list-style-type: none"> <li>• Увеличение при просмотре невозможно использовать с видеороликами и изображениями размером 160 × 120 или меньше.</li> <li>• При просмотре уменьшенных изображений отображаемый коэффициент увеличения может не соответствовать действительному коэффициенту увеличения изображения.</li> <li>• Эта фотокамера может не выполнять увеличение изображений, снятых с помощью цифровых фотокамер других производителей или других моделей.</li> </ul>	–
Не удается редактировать изображения.	<ul style="list-style-type: none"> <li>• Изображения размером 160 × 120 или меньше редактировать невозможно.</li> <li>• Некоторые изображения нельзя редактировать. Изображения, которые уже редактировались, нельзя редактировать повторно.</li> <li>• На карте памяти или во внутренней памяти недостаточно свободного места.</li> <li>• Эта фотокамера не может редактировать изображения, снятые другими фотокамерами.</li> <li>• Функции редактирования, используемые для изображений, недоступны для видеороликов.</li> </ul>	– 47 – – –
Невозможно повернуть изображение.	С помощью этой фотокамеры невозможно поворачивать изображения, снятые цифровой фотокамерой другой модели или другого производителя.	–
Изображения не отображаются на экране телевизора.	<ul style="list-style-type: none"> <li>• <b>Режим видео</b> установлен неправильно в меню настройки.</li> <li>• На карте памяти нет изображений.</li> <li>• Извлеките карту памяти, чтобы просмотреть изображения во внутренней памяти.</li> </ul>	58, 83 – 8
При подключении фотокамеры к компьютеру не запускается программа Nikon Transfer 2.	<ul style="list-style-type: none"> <li>• Фотокамера выключилась.</li> <li>• Батареи разряжены.</li> <li>• USB-кабель подключен неправильно.</li> <li>• Фотокамера не распознается компьютером.</li> <li>• Компьютер не настроен для автоматического запуска программы Nikon Transfer 2.</li> </ul> <p>Дополнительные сведения о программе Nikon Transfer 2 см. в справке программы ViewNX 2.</p>	– 85 85, 92 – –



Неисправность	Причина/решение	
Изображения для печати не отображаются.	<ul style="list-style-type: none"> <li>• На карте памяти нет изображений.</li> <li>• Извлеките карту памяти, чтобы распечатать изображения из внутренней памяти.</li> </ul>	– 8
Не удается выбрать размер бумаги с помощью фотокамеры.	<p>Фотокамера не может использоваться для выбора размера бумаги в приведенных ниже ситуациях, даже если печать выполняется на принтере, совместимом с PictBridge. Выберите размер бумаги с помощью принтера.</p> <ul style="list-style-type: none"> <li>• Принтер не поддерживает размеры бумаги, указанные в фотокамере.</li> <li>• Принтер автоматически выбирает размер бумаги.</li> </ul>	–

## Имена файлов

Имена файлов, назначаемые изображениям или видеороликам, имеют следующий вид.

**Имя файла:** DSCN 0001 .JPG

(1) (2) (3)

(1) Идентификатор	Не отображается на экране фотокамеры. <ul style="list-style-type: none"><li>• DSCN: исходные фотографии, видеоролики</li><li>• SSCN: копии уменьшенных снимков.</li><li>• RSCN: кадрированные копии</li><li>• FSCN: изображения, созданные с помощью функции редактирования изображений, отличной от функции кадрирования и уменьшенного снимка, а также видеоролики, созданные с помощью функции редактирования видеороликов</li></ul>
(2) Номер файла	Назначается в порядке возрастания, начиная с «0001» и заканчивая «9999».
(3) Расширение	Указывает формат файла. <ul style="list-style-type: none"><li>• .JPG: Фотографии</li><li>• .MOV: Видеоролики</li></ul>

## Дополнительные принадлежности

Зарядное устройство, аккумуляторные батареи*	<ul style="list-style-type: none"><li>• <b>Зарядное устройство MH-73</b> (включает четыре никель-металлгидридные аккумуляторные батареи EN-MH2)</li><li>• Сменные аккумуляторные батареи: Никель-металлгидридные аккумуляторные батареи EN-MH2-B4 (комплект из четырех батарей EN-MH2)</li></ul>
Сетевой блок питания	<b>Сетевой блок питания EN-67</b>
Аудио-/видеокабель	<b>Аудио-/видеокабель EG-CP14</b>
Ремень для ношения на руке	<b>Ремень для ношения на руке AH-CP1</b>

\* При использовании с фотокамерой никель-металлгидридных аккумуляторных батарей EN-MH2 заряжайте батареи по четыре с помощью зарядного устройства MH-73. Кроме того, не заряжайте батареи с различным уровнем оставшегося заряда одновременно (📖96). Никель-металлгидридные аккумуляторные батареи EN-MH1 использовать нельзя.

Доступность зависит от страны или региона.

Самую актуальную информацию вы найдете на веб-сайте компании Nikon и в наших брошюрах.

# Технические характеристики

Цифровая фотокамера Nikon COOLPIX L340

Тип	Компактная цифровая фотокамера
Эффективное число пикселей	20,2 млн (эффективное число пикселей может сокращаться при обработке изображений).
Матрица	$1/2,3$ дюйма, ПЗС; всего приibl. 20,48 млн пикселей
Объектив	Объектив NIKKOR с оптическим зумом 28x
Фокусное расстояние	4,0–112 мм (угол зрения эквивалентен углу зрения объектива с фокусным расстоянием 22,5–630 мм для формата 35мм [135])
число f	f/3.1–5.9
Оптическая схема	12 элементов в 9 группах (1 элемент ED)
Увеличение с помощью цифрового зума	До 4x (угол зрения эквивалентен углу зрения объектива с фокусным расстоянием приibl. 2520 мм для формата 35мм [135])
Подавление вибраций	Смещение объектива
Автофокусировка (АФ)	АФ с функцией определения контраста
Диапазон расстояний фокусировки	<ul style="list-style-type: none"><li>• [W]: приibl. 50 см –∞,</li><li>• [T]: приibl. 1,5 м –∞</li><li>• Режим макросъемки: приibl. 1 см (при установке зума в среднее положение)–∞</li></ul> (Все расстояния измерены от центра передней поверхности объектива)
Выбор зоны фокусировки	Центр, распознавание лиц, АФ с обнаружением объекта
Монитор	7,5 см (3 дюйма), приibl. 460 тыс. точек, ЖКИ TFT с антибликовым покрытием и 5 уровнями регулировки яркости
Покрытие кадра (в режиме съемки)	Приibl. 99% по горизонтали и вертикали (по сравнению с реальным снимком)
Покрытие кадра (в режиме просмотра)	Приibl. 100% по горизонтали и вертикали (по сравнению с реальным снимком)
Хранение	
Носители	Внутренняя память (приibl. 43 МБ), карта памяти SD/SDHC/SDXC
Файловая система	Совместимость со стандартами DCF и Exif 2.3
Форматы файлов	Фотографии: JPEG Видеоролики: MOV (видео: H.264/MPEG-4 AVC, аудио: PCM, монофонический)

Размер изображения (пикселей)	<ul style="list-style-type: none"> <li>• 20М (Высокий) [5152 × 3864★]</li> <li>• 20М [5152 × 3864]</li> <li>• 10М [3648 × 2736]</li> <li>• 4М [2272 × 1704]</li> <li>• 2М [1600 × 1200]</li> <li>• VGA [640 × 480]</li> <li>• 16:9 [5120 × 2880]</li> <li>• 1:1 [3864 × 3864]</li> </ul>
Чувствительность ISO (стандартная чувствительность на выходе)	ISO 80–1600
Экспозиция	
Режим замера экспозиции	Матричный, центровзвешенный (цифровой зум менее 2х), точечный (цифровой зум 2х или более)
Контроль экспозиции	Программный автоматический режим экспозиции и коррекция экспозиции (–2,0 – +2,0 EV с шагом 1/3 EV)
Затвор	Комбинированный электронно-механический затвор
Выдержка	<ul style="list-style-type: none"> <li>• 1/1500–1 с</li> <li>• 4 с (сюжетный режим <b>Фейерверк</b>)</li> </ul>
Диафрагма	ND-фильтр (фильтр нейтральной плотности) (–3,3 AV) с электронным управлением
Расстояние	2 шага (f/3.1 и f/9.9 [W])
Автоспуск	10 секунд
Вспышка	
Расстояние (примерно) (Чувствительность ISO: Авто)	[W]: 0,5–4,7 м [T]: 1,5–2,4 м
Управление вспышкой	Автоматический TTL режим вспышки с тестирующей предвспышкой
Интерфейс	
Разъем USB	Высокоскоростной USB <ul style="list-style-type: none"> <li>• Поддержка прямой печати (PictBridge)</li> <li>• Кроме того, используется как разъем аудио-/видеовыхода (в качестве видеовыхода можно выбрать NTSC PAL).</li> </ul>
входной разъем постоянного тока	Для Сетевой блок питания EH-67 (приобретается дополнительно)
Поддерживаемые языки	Английский, арабский, бенгали, болгарский, венгерский, вьетнамский, голландский, греческий, датский, индонезийский, испанский, итальянский, китайский (упрощенное и традиционное письмо), корейский, маратхи, немецкий, норвежский, персидский, польский, португальский (европейский и бразильский), румынский, русский, сербский, тайский, тамильский, телугу, турецкий, украинский, финский, французский, хинди, чешский, шведский, японский

Источники питания	<ul style="list-style-type: none"> <li>• Четыре щелочные батареи LR6/L40 (типоразмер AA)</li> <li>• Четыре литиевые батареи FR6/L91 (типоразмер AA)</li> <li>• Четыре никель-металлгидридные аккумуляторные батареи EN-MH2 (приобретаются дополнительно)</li> <li>• Сетевой блок питания EH-67 (приобретается дополнительно)</li> </ul>
Ресурс работы батареи <sup>1</sup>	
Фотографии	<ul style="list-style-type: none"> <li>• Прибл. 370 снимков при использовании щелочных батарей</li> <li>• Прибл. 960 снимков при использовании литиевых батарей</li> <li>• Прибл. 600 снимков при использовании батарей EN-MH2</li> </ul>
Видеоролики (действительный ресурс работы батареи для записи) <sup>2</sup>	<ul style="list-style-type: none"> <li>• Прибл. 2 часа 5 минут при использовании щелочных батарей</li> <li>• Прибл. 5 часа 40 минут при использовании литиевых батарей</li> <li>• Прибл. 3 часа 40 минут при использовании батарей EN-MH2</li> </ul>
Штативное гнездо	1/4 (ISO 1222)
Размеры (Ш × В × Г)	Прибл. 111,1 × 76,3 × 83,3 мм (без выступающих частей)
Масса	Прибл. 430 г (включая батареи и карту памяти)
Рабочие условия	
Температура	0°C–40°C
Влажность	85% или меньше (без конденсата)

- Если не указано иное, все приведенные цифровые значения предполагают использование новых щелочных батарей LR6/L40 (типоразмер AA) при температуре окружающей среды  $23 \pm 3^\circ\text{C}$ , как это определено Ассоциацией производителей фотокамер и устройств отображения (CIPA).

<sup>1</sup> Ресурс работы батареи зависит от интервала между снимками, а также от продолжительности отображения меню и изображений на мониторе. Батареи, входящие в комплект поставки, предназначены только для пробного использования. Данные, указанные для литиевых батарей, были измерены с использованием имеющихся в продаже литиевых батарей FR6/L91 (типоразмер AA) Energizer(R) Ultimate.

<sup>2</sup> Отдельные файлы видеороликов не могут превышать 4 ГБ по размеру или 29 минут по продолжительности. Запись может завершиться до достижения этого предела, если температура фотокамеры повышается.

- Компания Nikon не несет ответственности за возможные ошибки в настоящем руководстве.
- Внешний вид изделия и его технические характеристики могут быть изменены без предварительного уведомления.

## Рекомендованные карты памяти

С этой фотокамерой рекомендуется использовать следующие проверенные и рекомендованные карты памяти Secure Digital (SD).

- Для записи видеороликов рекомендуется использовать карты памяти SD с классом скорости не менее 6. При использовании более медленных карт памяти видеозапись может неожиданно останавливаться.

	Карта памяти SD	Карта памяти SDHC	Карта памяти SDXC
SanDisk	–	4 Гб, 8 Гб, 16 Гб, 32 Гб	64 Гб, 128 Гб
TOSHIBA	–	4 Гб, 8 Гб, 16 Гб, 32 Гб	64 Гб
Panasonic	2 Гб	4 Гб, 8 Гб, 16 Гб, 32 Гб	64 Гб
Lexar	–	8 Гб, 16 Гб, 32 Гб	64 Гб, 128 Гб

- Для получения дополнительной информации об указанных выше картах памяти обратитесь к производителю. Работоспособность фотокамеры не гарантируется, если используются карты памяти сторонних производителей.
- Если используется устройство для чтения карт памяти, убедитесь, что оно совместимо с картой памяти.

## Сведения о товарных знаках

- Windows является зарегистрированным товарным знаком или товарным знаком компании Корпорация Microsoft в США и/или других странах.
- Adobe, логотип Adobe и Reader являются товарными знаками или зарегистрированными товарными знаками компании Adobe Systems Incorporated в США и/или других странах.
- Логотипы SDXC, SDHC и SD являются товарными знаками компании SD-3C, LLC.



- PictBridge является товарным знаком.
- Все прочие торговые наименования, приводимые в настоящем руководстве и в другой документации, которая поставляется вместе с изделиями компании Nikon, являются товарными знаками или зарегистрированными товарными знаками соответствующих владельцев.

## AVC Patent Portfolio License

Данное изделие имеет лицензию AVC Patent Portfolio License для личного и некоммерческого использования клиентом в целях (i) кодирования видео в соответствии со стандартом AVC («видеосодержимое AVC») и/или (ii) декодирования видеосодержимого AVC, закодированного клиентом в рамках личной и некоммерческой деятельности и/или полученного от поставщика видеосодержимого, имеющего лицензию на предоставление видеосодержимого AVC. Эта лицензия не распространяется на любое другое использование, а также не подразумевается для такого использования. Дополнительную информацию можно получить от MPEG LA, L.L.C. См. веб-сайт <http://www.mpegla.com>.

## Лицензия FreeType (FreeType2)

На некоторые части данного программного обеспечения распространяется авторское право © 2012 Проект FreeType (<http://www.freetype.org>). Все права защищены.

## Лицензия MIT (HarfBuzz)

На некоторые части данного программного обеспечения распространяется авторское право © 2015 Проект HarfBuzz (<http://www.freedesktop.org/wiki/Software/HarfBuzz>). Все права защищены.



# Алфавитный указатель

## СИМВОЛЫ

**AE/AF-L** ..... 27

**T** (телефото) ..... 14

**W** (широкоугольное положение).... 14

**Q** Увеличение при просмотре... 16, 45

 Просмотр уменьшенных изображений... 16, 46

 Режим автоматического выбора сюжета... 19, 22

 Сюжетный режим ..... 19, 23

**SE** Режим специальных эффектов... 19, 29

 Режим интеллектуального портрета... 19, 30



 Авто режим ..... 19, 31

 Режим просмотра ..... 16

 Меню настройки ..... 58, 75

 Кнопка Сделать выбор ..... 2, 58

 Кнопка Режим съемки ..... 2, 19

 (  кнопка видеосъемки) .... 2, 21

 Кнопка Просмотр ..... 2, 16

 Кнопка Удалить ..... 2, 17

**MENU** Кнопка Меню ..... 2, 58

 Кнопка открытия вспышки... 1, 11, 32

 Режим вспышки ..... 20, 32

 Автоспуск ..... 20, 34

 Режим макросъемки ..... 20, 35

 Коррекция экспозиции ..... 20, 36

 Справка ..... 23

**D**

D-Lighting ..... 48

**E**

EN-MH2 ..... 96, 109

**N**

Nikon Transfer 2 ..... 93

**P**

PictBridge ..... 86, 88

**U**

USB-кабель ..... 85, 88, 92

**V**

ViewNX 2 ..... 92

## A

Авто выкл. .... 13, 81

Авто режим ..... 19, 31

Автоматическая вспышка ..... 33

Автосп. для пор. пит. .... 25

Автоспуск ..... 20, 34

Автофокусировка ..... 42, 73

Аккумуляторная батарея ..... 109

Аудио-/видеовход ..... 86, 87

Аудио-/видеокабель ..... 86, 87, 109

АФ с обнаруж. объекта ..... 41, 66

АФ-помощь ..... 80

## B

Баланс белого ..... 62

Батарея ..... 7, 11

Блокировка фокусировки ..... 43

Быстрые эффекты ..... 47

## V

Версия прошивки ..... 84

Внутренняя память ..... 8

Вспомогательная подсветка АФ ..... 1

Вспышка ..... 1, 11, 32

Входной разъем постоянного тока... 1

Выборочный цвет  ..... 29

Выдержка ..... 15

Выключатель питания/индикатор

включения питания ..... 1, 9

## G

Гнездо для карты памяти ..... 7

Громкоговоритель ..... 1

Громкость ..... 55

## D

Дата и время ..... 9, 75

Дополнительные принадлежности... 109

## E

Еда  ..... 23, 24

- З**
- Закат  ..... 23
  - Запись видеороликов ..... 21, 52
  - Заполняющая вспышка ..... 33
  - Зарядное устройство ..... 109
  - Защита ..... 70
  - Звук затвора ..... 81
  - Звук кнопки ..... 81
  - Значение диафрагмы ..... 15
  - Зона фокусировки ..... 13
  - Зум ..... 14
- И**
- Имена файлов ..... 108
  - Индикатор автоспуска ..... 1, 34
  - Индикатор вспышки ..... 2, 33
  - Индикатор фокусировки ..... 3
  - Информация о фото ..... 77
- К**
- Кадрирование ..... 45, 51
  - Карта памяти ..... 7, 97, 113
  - Карта памяти SD ..... 7, 97, 113
  - Компьютер ..... 86, 92
  - Контрастное монохромное изображение  ..... 29
  - Копирование ..... 71
  - Коррекция экспозиции ..... 20, 36
  - Коэффициент сжатия ..... 60
  - Крышка батарейного отсека/гнезда для карты памяти ..... 2
  - Крышка разъема ..... 1
- Л**
- Летнее время ..... 9, 76
  - Литиевые батареи ..... 7
- М**
- Макро  ..... 23, 24
  - Медленная синхронизация ..... 33
  - Меню видео ..... 58, 73
  - Меню интеллектуального портрета... 58, 67
  - Меню настройки ..... 58, 75
  - Меню просмотра ..... 58, 69
  - Меню съемки ..... 58, 60
  - Микрофон ..... 2
  - Монитор ..... 2, 3, 98
  - Мульти-selector ..... 2, 58
- Н**
- Нажатие наполовину ..... 15
  - Настройка звука ..... 81
  - Настройка монитора ..... 77
  - Непрерывная съемка ..... 64
  - Непрерывный АФ ..... 73
  - Никель-металлгидридные аккумуляторные батареи ..... 7
  - Ностальгическая сепия **SE** ..... 29
  - Ночной пейзаж  ..... 23
  - Ночной портрет  ..... 23, 24
- О**
- Объектив ..... 1, 110
  - Оптический зум ..... 14
  - Освещение сзади  ..... 23, 25
  - Оставшееся время записи видеоролика... 52, 53
  - Отображение календаря ..... 46
  - Отслеж. моргания ..... 68
- П**
- Параметры видео ..... 73
  - Пейзаж  ..... 23
  - Печать ..... 86, 89, 90
  - Пляж  ..... 23
  - Повернуть снимок ..... 70
  - Подавл. вибраций ..... 80
  - Подавл. шумов от ветра ..... 74
  - Подавление эффекта красных глаз... 33
  - Покадровая АФ ..... 73
  - Покадровая съемка ..... 64
  - Показ слайдов ..... 69
  - Полнокадровый просмотр ..... 16
  - Положение телефото ..... 14
  - Поп **POP** ..... 29
  - Портрет  ..... 23
  - Портрет питомца  ..... 23, 25

Праздник/в помещ. 	23, 24	Съемка панорамы 	23, 26
Принтер.....	86, 88	Сюжетный режим.....	19, 23
Просмотр .....	16, 55	<b>Т</b>	
Просмотр панорамы.....	28	Таймер улыбки.....	67
Просмотр уменьшенных изображений.....	16, 46	ТВ.....	86, 87
Прошина для ремня фотокамеры ...	1	Тип батарей.....	84
Прямая печать.....	86, 88	<b>У</b>	
<b>Р</b>		Увеличение.....	14
Размер бумаги.....	89, 90	Увеличение при просмотре ...	16, 45
Разница во времени.....	76	Удалить.....	17
Разъем USB/ аудио-/видеыхода .....	1, 85, 87, 88, 92	Уменьшение.....	14
Редактирование видеороликов ...	56	Уменьшить снимок.....	50
Редактирование изображений.....	47	Уровень заряда батарей.....	10
Режим автоматического выбора сюжета... ..	19, 22	<b>Ф</b>	
Режим автофокусировки .....	73	Фейерверк 	23, 24
Режим видео .....	83	Фокусировка .....	39
Режим вспышки .....	20, 32	Формат даты .....	9, 75
Режим зоны АФ .....	66	Форматирование .....	7, 82
Режим изображения.....	60	Форматирование внутренней памяти ...	82
Режим интеллектуального портрета ...	19, 30	Форматирование карт памяти ...	7, 82
Режим макросъемки .....	20, 35	Фотоиллюстрация 	29
Режим просмотра .....	16	<b>Ц</b>	
Режим специальных эффектов ...	19, 29	Цианотипия <b>CO</b> .....	29
Режим съемки .....	19	Цифровой зум.....	14
Ремень.....	6	<b>Ч</b>	
Ручная настройка.....	63	Часовой пояс .....	9, 75
Рычажок зуммирования.....	1, 12, 14	Часовой пояс и дата .....	9, 75
<b>С</b>		Число оставшихся кадров .....	10, 61
Сброс всех знач.....	84	Чувствительность ISO .....	65
Сетевой блок питания .....	109	<b>Ш</b>	
Система распознавания лиц.....	39	Широкоугольное положение .....	14
Смягчение тона кожи .....	49, 67	Штамп с датой .....	79
Снег 	23	Штативное гнездо.....	2, 112
Спорт 	23, 24	<b>Щ</b>	
Справка.....	23	Щелочные батареи .....	7
Спусковая кнопка затвора.....	1, 13	<b>Я</b>	
Сумерки/рассвет 	23	Язык/Language.....	83
Съемка.....	12, 19	Яркость.....	77

Данное руководство не может быть воспроизведено в любой форме целиком или частично (за исключением краткого цитирования в статьях или обзорах) без письменного разрешения компании NIKON.

Дата изготовления : \_\_\_\_\_

**NIKON CORPORATION**

© 2015 Nikon Corporation



CT5A01(1D)  
6MN5131D-01