

SONY®

Television

Инструкция по эксплуатации

RU

Інструкція з експлуатації

UA

BRAVIA

KDL-40R353B / 32R303B

Содержание

ВАЖНОЕ ПРИМЕЧАНИЕ	3
Сведения по безопасности	3
Меры предосторожности	5

Детали и элементы управления

Телевизор	7
Пульт дистанционного управления . . .	8

Просмотр телевизора

Изменение стиля просмотра	10
Изменение широкоэкранный режима .	10
Настройка выбора сцены	10

Работа с меню “Дом”

Список цифр. Программ	11
Цифровой электронный телегид (EPG)	11
Приложения	11
Использование телевизора в качестве фоторамки	11
Прослушивание FM-радио (только для России и Украины)	12
Записи	13
Мультимедиа	13
Воспроизведение фотографий/музыки/ видео через USB	13
Установки	14
Системные настройки	14
Клиентская поддержка	22

Просмотр изображений с подключенных устройств

Схема подключения	24
Использование аудио- и видеоборудования	25
Установка телевизора на стену	25

Дополнительные сведения

Поиск неисправностей	27
Изображение	27
Звук	28
Каналы	28
Универсальная	28
Технические характеристики	29

Введение

Благодарим Вас за то, что Вы выбрали этот телевизор Sony. Перед первым включением телевизора внимательно ознакомьтесь с данной инструкцией по эксплуатации и проконсультируйтесь с ней для консультаций в будущем.

Примечание

- Символ "х" в названии модели соответствует одной цифре, относящейся к дизайну, вариации цвета или телевизионной системе.
- Перед началом работы с телевизором прочитайте раздел "Сведения по безопасности" (стр. 3).
- Рисунки и изображения, используемые в документе "Краткое руководство" и в настоящем руководстве, представлены только для справки и могут отличаться от фактического изделия.

Расположение идентифицирующей

этикетки

Этикетки с номером модели, датой производства (месяц/год) и характеристиками источника питания расположены на задней панели телевизора или на упаковке.

Этикетки с номером модели и серийным номером сетевого адаптера расположены в нижней части сетевого адаптера.

Дата изготовления указана на изделии и упаковке на этикетке со штрих-кодом в следующем формате: MM.YYYY, где MM - месяц, YYYY - год изготовления.

**ПРЕДУПРЕЖДЕНИЕ
ВО ИЗБЕЖАНИЕ
ВОЗГОРАНИЯ
ДЕРЖИТЕ СВЕЧИ ИЛИ
ИСТОЧНИКИ ОТКРЫТОГО
ОГНЯ ВДАЛИ ОТ ИЗДЕЛИЯ В
ТЕЧЕНИЕ ВСЕГО ВРЕМЕНИ
ЕГО РАБОТЫ.**



Информация для покупателей в Украине

Уполномоченный представитель в Украине по вопросам соответствия требованиям технических регламентов:
ООО "Сони Украина", ул. Спасская 30, г. Киев, 04070, Украина.

- Оборудование отвечает требованиям:
- Технического регламента безопасности низковольтного электрического оборудования (постановление КМУ от 29.10.2009 № 1149);
 - Технического регламента по электромагнитной совместимости оборудования (постановление КМУ от 29.07.2009 № 785);
 - Технического регламента ограничения использования некоторых опасных веществ в электрическом и электронном оборудовании (постановление КМУ от 03.12.2008 № 1057)



ВАЖНОЕ ПРИМЕЧАНИЕ

Название продукта: Телевизор

Производитель: Сони Корпорейшн, 1-7-1 Конан, Минато-ку, Токио, Япония, 108-0075.
Сделано в Словакии и Малайзии
Страна производства указана на изделии и упаковке.



Импортер на территории стран Таможенного союза: ЗАО «Сони Электроникс», Россия, 123103, Москва, Карамышевский проезд, 6

Организация, уполномоченная принимать претензии от потребителей на территории Казахстана
ЗАО «Сони Электроникс»
Представительство в Казахстане,
0500059, Алматы, улица Иванилова, д. 58

Сведения по безопасности

ВНИМАНИЕ

Батарейки не должны подвергаться чрезмерному нагреву, например, вследствие воздействия солнечных лучей, огня и т.п.

Установка/подключение

Во избежание возгорания, поражения электрическим током, повреждения телевизора и/или травм выполняйте установку и эксплуатацию телевизора в соответствии с нижеследующими указаниями.

Установка

- Телевизор следует устанавливать вблизи легкодоступной сетевой розетки.
- Во избежание опрокидывания или повреждения телевизора и получения травмы установите телевизор на устойчивую ровную поверхность.
- Настенная установка телевизора должна выполняться только квалифицированными специалистами сервисной службы.
- По соображениям безопасности настоятельно рекомендуется использовать аксессуары Sony, в том числе: Кронштейн для настенной установки — SU-WL450
- Обязательно используйте винты, прилагаемые к кронштейну для настенной установки, когда будете прикреплять монтажные скобы к телевизору. Прилагаемые винты имеют конструкцию, которая указана на рисунке, при измерении от контактной поверхности монтажной скобы. Диаметр и длина винтов различны в зависимости от модели кронштейна для настенной установки. Использование винтов, отличных от входящих в комплект поставки, может привести к повреждению телевизора или вызвать его падение и т.д.

8 - 12 мм

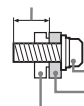

Винт (поставляется в комплекте с кронштейном для настенной установки)

Монтажная скоба

Элемент для присоединения монтажной скобы к задней крышке телевизора

Перемещение

- Перед перемещением телевизора отсоедините от него все кабели.
- Для переноски телевизора больших размеров требуются два или три человека.
- При переноске телевизора вручную держите его, как показано ниже. Не прикладывайте усилия к ЖК-панели и рамке экрана.

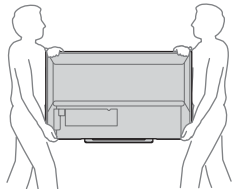

- При перевозке берегите телевизор от ударов и сильной вибрации.
- Если необходимо доставить телевизор в ремонтную мастерскую или перевезти в другое место, упакуйте его в картонную коробку и упаковочный материал, в которых он поставлялся изначально.

Вентиляция

- Никогда не вставляйте в вентиляционные отверстия посторонние предметы.
- Оставляйте свободное пространство вокруг телевизора, как показано на рисунке ниже.
- Для обеспечения надлежащей циркуляции воздуха дополнительно рекомендуется использовать специальный кронштейн для настенной установки производства компании Sony.

Настенная установка

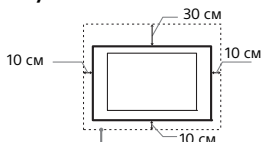

Обеспечьте вокруг телевизора расстояние не меньше указанного.

Установка на подставке

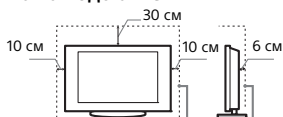

Обеспечьте вокруг телевизора расстояние не меньше указанного.

- Для обеспечения надлежащей вентиляции и предотвращения скопления пыли и влаги:
 - Не кладите телевизор экраном вниз; не устанавливайте телевизор перевернутым нижней стороной вверх, задом наперед или набок.
 - Не устанавливайте телевизор на полке, ковре, кровати или в шкафу.
 - Не накрывайте телевизор тканью, например, занавесками, а также газетами и т.п.
 - Не устанавливайте телевизор так, как показано на рисунке ниже.

Циркуляция воздуха нарушена.

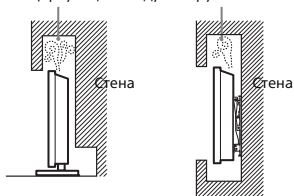

Кабель питания

Во избежание возгорания, поражения электрическим током, повреждения телевизора и/или травм обращайтесь с кабелем питания и сетевой розеткой в соответствии с нижеследующими указаниями:

- Используйте только кабели питания поставки Sony, не пользуйтесь кабелями других поставщиков.
- Вставляйте вилку в розетку до конца.
- Используйте для питания телевизора только сеть переменного тока напряжением 220 В – 240 В.
- Выполняя кабельные соединения между устройствами, в целях безопасности извлеките кабель питания из сетевой розетки и будьте осторожны, чтобы не запнуться о кабели.
- Перед выполнением каких-либо работ с телевизором или его переноской выньте вилку кабеля питания от сети.
- Кабель питания не должен находиться рядом с источниками тепла.
- Регулярно чистите вилку кабеля питания, предварительно вынимая ее из розетки. Если на вилке имеется пыль, в которой скапливается влага, это может привести к повреждению изоляции и, как следствие, к возгоранию.

Примечание

- Не используйте входящий в комплект поставки кабель питания с другим оборудованием.
- Не пережимайте, не перегибайте и не перекручивайте кабель питания, прилагая излишние усилия. В противном случае могут оголиться или переломиться внутренние жилы кабеля.
- Не изменяйте конструкцию кабеля питания.
- Не ставьте и не кладите никакие тяжелые предметы на кабель питания.
- Вынимая кабель питания из розетки, не тяните за сам кабель.
- Не подключайте слишком много приборов к одной электророзетке.
- Не пользуйтесь электророзеткой с плохими контактами.

ПРИМЕЧАНИЕ О СЕТЕВОМ АДАПТЕРЕ

Предупреждение

Чтобы не допустить возгорания или поражения электрическим током, не подвергайте аппарат воздействию дождя или влаги.

- Чтобы не допустить возгорания или поражения электрическим током, не ставьте на аппаратуру емкости с жидкостью, например вазы. Не устанавливайте это оборудование в замкнутом объеме, например на книжной полке или подобном месте.
- Убедитесь, что электрическая розетка находится рядом с устройством в легкодоступном месте.
 - Обязательно используйте прилагаемый сетевой адаптер и кабель питания.
 - Не используйте другие сетевые адаптеры. Это может привести к неисправности.
 - Подключите сетевой адаптер к легкодоступной электрической розетке.
 - Не обматывайте кабель питания вокруг сетевого адаптера. В противном случае может обломиться провод с сердечником, что приведет к неисправности проигрывателя мультимедиа.



- Не прикасайтесь к сетевому адаптеру влажными руками.
- Если вы заметите, что сетевой адаптер работает неправильно, немедленно отключите его от электрической розетки.
- Пока устройство включено в электрическую розетку, на него по-прежнему подается электропитание, даже если само устройство выключено.
- При длительном использовании сетевого адаптера может нагреваться, это можно почувствовать, прикоснувшись к нему рукой.

Запрещенные типы установки

Во избежание возгорания, поражения электрическим током, повреждения телевизора и/или травм не устанавливайте/не эксплуатируйте телевизор в таких местах, помещениях и/или ситуациях, которые перечислены ниже.

Места расположения:

- На открытом воздухе (под прямыми солнечными лучами), на берегу моря, на корабле или другом судне, в автомобиле, в медицинских учреждениях, в неустойчивом положении; вблизи воды, или там, где возможно воздействие на него дождя, влаги или дыма.
- При установке в раздевалке бассейна или горячего источника присутствующие в воздухе сера и т. п. могут вызвать повреждения телевизора.
- Для обеспечения наилучшего качества изображения экран воздействию прямого освещения или солнечного света.
- Телевизор не рекомендуется переносить из холодного помещения в теплое. Резкие изменения температуры в помещении могут вызвать конденсацию влаги. Это может привести к снижению качества изображения телевизора и/или искажению цветов. В этом случае дождитесь полного испарения влаги, прежде чем включать телевизор.



Помещения:

- В жарких, влажных или слишком запыленных помещениях; в местах, где могут быть насекомые; в таких местах, в которых телевизор может быть подвержен механической вибрации; вблизи огнеопасных объектов (свечей и др.). На телевизор не должны попадать какие-либо капли или брызги; нельзя ставить на него предметы, содержащие жидкости, например вазу с цветами.
- Не устанавливайте телевизор во влажных или пыльных помещениях или в помещениях с масляным дымом или паром (неподалеку от кухонных столов или увлажнителей воздуха). Иначе может произойти возгорание, удар электрическим током или деформация.
- Не устанавливайте телевизор там, где возможно сильное повышение температуры, например под прямыми солнечными лучами, рядом с отопительными приборами или обогревателями. В таких условиях телевизор может перегреться, что приведет к деформации корпуса и/или повреждению телевизора.

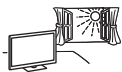

Ситуации:

- Не касайтесь телевизора мокрыми руками; не эксплуатируйте его со снятым корпусом или с дополнительными аксессуарами, не рекомендованными изготовителем. Во время грозы отключайте телевизор от розетки электропитания и антенны.
- Не устанавливайте телевизор так, чтобы он выдавался в открытое пространство. Иначе возможны травмы или повреждения оборудования от удара о телевизор.

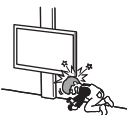

Осколки:

- Не бросайте никакие предметы в телевизор. От удара экранное стекло может разбиться и нанести серьезную травму.
- Если на поверхности телевизора образовались трещины, перед тем, как прикоснуться к нему, выньте кабель питания из розетки. В противном случае Вы можете получить удар электрическим током.

Если телевизор не используется

- Если Вы не собираетесь пользоваться телевизором в течение нескольких дней, по соображениям безопасности и энергосбережения его следует отключить от сети электропитания.
- Так как телевизор не отключается от сети при выключении кнопкой, для его полного отключения от электропитания выньте вилку кабеля питания из розетки.
- Следует иметь в виду, что некоторые телевизоры обладают функциями, для корректной работы которых требуется оставлять телевизор в дежурном режиме.

Меры предосторожности в отношении детей

- Не позволяйте детям взбираться на телевизор.
- Храните мелкие детали вне досягаемости детей, чтобы они не могли случайно проглотить их.

Если имеют место следующие неисправности...

Немедленно выключите телевизор и выньте вилку кабеля питания из розетки в следующих случаях. Обратитесь к своему дилеру или в сервисный центр Sony для того, чтобы квалифицированные специалисты сервисной службы выполнили проверку телевизора.

В случае, если:

- Поврежден кабель питания.
- Электророзетка имеет плохие контакты.
- Телевизор получил повреждения в результате падения, удара или попадания брошенным в него предметом.
- Внутри корпуса телевизора через отверстие попала жидкость или какой-либо предмет.

О температуре ЖК-монитора

При длительном использовании ЖК-монитора его поверхность нагреваются. Они становятся горячими на ощупь.

Меры предосторожности

Просмотр телевизора

- Для обеспечения наилучшего качества изображения не подвергайте экран воздействию прямого освещения или солнечного света.
- Смотрите телевизор при достаточном освещении; просмотр при плохом освещении или в течение чрезмерно продолжительного времени утомляет глаза.
- При использовании наушниками не устанавливайте слишком большую громкость, чтобы не повредить слух.

ЖК-экран

- Хотя ЖК-экран изготовлен по высокоточной технологии и число эффективных точек достигает 99,99% и выше, на экране могут постоянно появляться черные или яркие цветные (красные, синие или зеленые) точки. Это структурное свойство ЖК-экрана, которое не является признаком неисправности.
- Не нажимайте на защитный фильтр, не царапайте его и не ставьте на телевизор какие-либо предметы. Это может привести к неравномерности изображения или повреждению ЖК-экрана.
- Если телевизор работает в холодном месте, изображение может оказаться размытым или слишком темным. Это не является признаком неисправности. Эти явления исчезнут с повышением температуры.
- При продолжительной демонстрации неподвижного изображения могут появляться остаточные изображения. Через несколько секунд они могут исчезнуть.
- Во время работы телевизора экран и корпус нагреваются. Это не является признаком неисправности.

- ЖК-экран содержит небольшое количество жидких кристаллов. При утилизации соблюдайте соответствующие местные положения и инструкции.

Уход за поверхностью экрана, корпусом телевизора и их чистка

Перед чисткой телевизора или вилки кабеля питания отсоедините кабель от сети.

Для обеспечения сохранности конструкционных материалов и покрытия экрана телевизора соблюдайте следующие меры предосторожности.

- Для удаления пыли с поверхности экрана/корпуса телевизора осторожно протирайте его мягкой тканью. Если пыль не удаляется полностью, протрите экран мягкой тканью, слегка смоченной в слабом растворе мягкого моющего средства.
- Никогда не разбрызгивайте воду или моющее средство прямо на телевизор. Скопление жидкости внизу экрана или на наружных поверхностях и проникновение внутрь телевизора может привести к выходу телевизора из строя.
- Ни в коем случае не используйте никакие абразивные материалы, щелочные/кислотные очистители, чистящие порошки и такие летучие растворители, как спирт, бензин, разбавитель или инсектициды. Применение этих веществ или длительный контакт с изделиями из резины/винила могут повредить покрытие корпуса или поверхность экрана.
- При регулировке угла наклона телевизора изменять его положение медленно и осторожно во избежание соскальзывания телевизора с подставки.



Утилизация телевизора



Утилизация отслужившего электрического и электронного оборудования (директива применяется в странах Евросоюза и других европейских странах, где действуют системы раздельного сбора отходов)



Утилизация использованных элементов питания (применяется в странах Евросоюза и других европейских странах, где действуют системы раздельного сбора отходов)

Дополнительные устройства

- Держите дополнительные компоненты или оборудование, излучающее электромагнитные волны, на расстоянии от телевизора. В противном случае может иметь место искажение изображения и/или звука.
- Данное оборудование протестировано и признано отвечающим требованиям к предельным значениям, установленным в Директиве ЭМС, при использовании соединительного сигнального кабеля длиной менее 3 метров.

Предупреждение относительно использования пульта ДУ

- Вставляя батарейки, соблюдайте полярность.
- Не используйте одновременно батарейки различных типов или старые и новые батарейки.
- При утилизации батареек всегда соблюдайте правила охраны окружающей среды. В некоторых регионах правила утилизации батареек могут быть регламентированы. Просьба обращаться по этому поводу в местные органы власти.
- Бережно обращайтесь с пультом ДУ. Не бросайте его, не становитесь на него и не лейте на него никаких жидкостей.
- Не оставляйте пульт ДУ вблизи источников тепла или в месте, подверженном прямому воздействию солнечных лучей, или во влажном помещении.

Телевизор

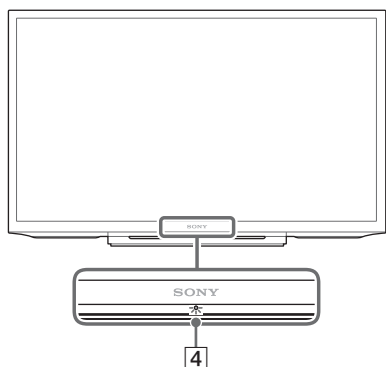
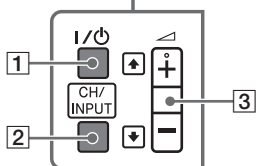

1 I/O (Питание)

Включение или перевод телевизора в режим ожидания.

Примечание

- Чтобы полностью отключить телевизор от электросети переменного тока, выньте вилку из электророзетки переменного тока.

2 CH/INPUT

Переключение между экраном CH Up/Down и экраном выбора входного сигнала.

3 \triangleleft + / - / \uparrow / \downarrow (громкость / выбор элемента)

- Увеличение/уменьшение громкости или выбор следующего (+) или предыдущего (-) канала с помощью экрана CH Up/Down, отображающегося при нажатии кнопки **CH/INPUT**.
- Перемещает выбранный источник входного сигнала вверх/вниз, если отображается экран выбора источника при нажатии кнопки **CH/INPUT**.

4 (Датчики/индикатор LED)

- Принимает сигналы с пульта дистанционного управления. Не следует класть предметы на этот датчик. Это может привести к ухудшению его работы.
- Загорается желтым при установке таймера сна или [Таймер включения] (стр. 19), а также если телевизор работает в режиме фоторамки (стр. 11).
- Загорается зеленым, если для параметра [Энергосбережение] установлено значение [Откл. изобр.] (стр. 22).
- Загорается зеленым светом при включении телевизора.
- Не загорается, когда телевизор находится в режиме ожидания.
- Мигает во время приема команд от пульта дистанционного управления.

Примечание

- Перед отсоединением кабеля питания переменного тока обязательно полностью выключите телевизор.

Совет

- На кнопке \triangleleft + имеется тактильная точка. Она служит в качестве контрольной точки при управлении телевизором.

Пульт дистанционного управления

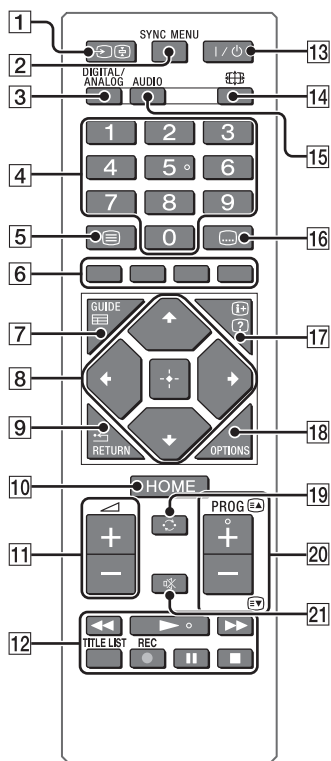

1 / (Выбор источника входного сигнала / Удержание телетекста)

- Отображение и выбор источника входного сигнала (стр. 25).
- В режиме телетекста: служит для удержания текущей страницы.

2 SYNC MENU

Нажмите для отображения меню BRAVIA Sync, затем выберите подключенное оборудование HDMI в меню [Выбор устройства]. В меню BRAVIA Sync можно выбрать следующие параметры.

Управление устройством:

Используйте [Управление устройством] для управления оборудованием, совместимым с управлением Sync BRAVIA. Выберите параметры в меню [Дом (Меню)], [Опции], [Список содержимого] и [Выключение] для управления оборудованием.

Динамики:

Выберите [Динамик ТВ] или [Аудиосистема] для вывода звука телевизора с помощью динамиков телевизора или подключенного аудиооборудования.

Управление ТВ:

Используйте меню [Управление ТВ] для управления телевизором с помощью меню [Дом (Меню)] или [Опции].

Возврат к ТВ:

Выберите этот параметр для возврата к ТВ-программе.

3 DIGITAL/ANALOG

Переключение в цифровой или аналоговый режим.

4 Цифровые кнопки

- Служат для выбора каналов. Для выбора каналов с номерами 10 и выше следующую цифру следует вводить достаточно быстро.
- В режиме телетекста: вводит трехзначный номер страницы для ее выбора.

5 (Телетекст)

В режиме телетекста: служит для отображения трансляции телетекста. При каждом нажатии экран будет циклически меняться в следующей последовательности: Телетекст → Текст, наложенный на телевизионное изображение (смешанный режим) → Изображение без текста (выход из режима телетекста)

6 Цветные кнопки

Отображение инструкций по эксплуатации (если доступны цветные кнопки).

7 GUIDE (ЭПГ)

Используется для отображения цифрового электронного телегида (стр. 11).

8  (Выбор элемента / ввод)

- Служит для выбора и настройки параметров.
- Служит для подтверждения выбранных параметров.

9  RETURN

- Служит для возврата к предыдущей странице любого выведенного на экран меню.
- Остановка воспроизведения фотографии/музыки/видеофайла.

10 HOME

Служит для отображения меню или его закрытия.

11  +/- (Громкость)

Служит для регулировки громкости.

12  TITLE LIST

- Используется для управления подключенным оборудованием с поддержкой BRAVIA Sync.
- Эту кнопку можно также использовать для управления воспроизведением мультимедийных файлов на USB-устройстве.

13 I/⏸ (Режим ожидания ТВ)

Включение телевизора или переключение его в режим ожидания.

14  (Широкоэкранный режим)

Настройка режима дисплея. Нажимайте кнопку для выбора необходимого режима широкоэкранный изображения (стр. 10).

15 AUDIO

- В цифровом режиме используется для выбора источника с несколькими языками.
- В аналоговом режиме используется для выбора двухканального звука (стр. 15).

16  (Субтитры)

Изменение настройки субтитров (стр. 17).

17  (Информация / вывод скрытого текста)



- Служит для отображения информации. Нажмите однократно для вывода информации о просматриваемой программе/входном сигнале. Нажмите еще раз, чтобы скрыть отображаемую на экране информацию.
- В режиме телетекста: отображение скрытой информации (например, ответы на тестовые вопросы).



18 OPTIONS

Отображение списка с ярлыками некоторых меню настроек. Перечисленные параметры отличаются в зависимости от текущего входа и содержимого.

19  (Переход)

Возврат на предыдущий канал или к просматриваемому источнику входного сигнала (более 15 секунд).

20 PROG +/- /  / 

- Служит для выбора следующего (+) или предыдущего (-) канала.
- В режиме телетекста: выбор следующей () или предыдущей () страницы.

21  (Отключение звука)

Отключение звука. При повторном нажатии звук включается.

Совет

- На цифровых кнопках 5, , PROG + и AUDIO имеются выпуклые точки. По ним удобно ориентироваться при управлении телевизором.

Примечание













- Если выбраны субтитры и пользователь запускает приложение цифрового текста с помощью клавиши текста, в некоторых случаях субтитры могут прекратить отображаться. При выходе из приложения цифрового текста декодирование субтитров возобновится автоматически.

Просмотр телевизора

- 1 Для включения телевизора нажмите кнопку I/⏻ на телевизоре или пульте.
- 2 Нажмите **DIGITAL/ANALOG** для переключения между цифровым и аналоговым режимом.
- 3 Нажимайте цифровые кнопки или **PROG +/-** для выбора канала телевизора.
- 4 С помощью кнопки **▲ +/-** отрегулируйте уровень громкости.

В цифровом режиме

На короткое время на экране появится информационный баннер. Баннер может содержать следующие пиктограммы:

-  Служба данных (приложение трансляции)
-  Трансляция радиосигнала
-  Трансляция кодированных/получаемых по подписке программ
-  Доступно многоязычное аудиовещание
-  Доступны субтитры
-  доступны субтитры и/или воспроизведение звука для людей с нарушениями слуха
-  Рекомендуемый минимальный возраст для просмотра текущей программы (от 3 до 18 лет)
-  Замок от детей
-  Блокировка цифровых программ
-  Доступна звуковая дорожка для слабовидящих
-  Доступны субтитры со звуковой дорожкой
-  Доступна многоканальная звуковая дорожка

Изменение стиля просмотра

Изменение широкоэкранный режима

- 1 Нажимайте  для выбора широкоэкранный режима.

[Оптимальный]*

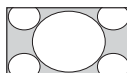

[4:3]

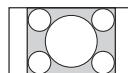

[Широкоэкранный]

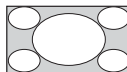

[Увеличенный]*

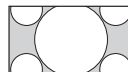

[14:9]*



[Заголовки]*



* Часть изображения сверху и снизу может оказаться срезанной.

Примечание

- Не удастся выбрать [14:9] или [Заголовки] для изображений источника HD.

Вход HDMI ПК (синхронизация ПК)

Нормальный

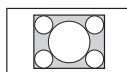

Полный 1

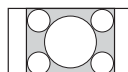

Полный 2

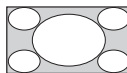

Настройка выбора сцены

- 1 Нажмите кнопку **OPTIONS**.
- 2 Нажмите **▲/▼**, затем **□** для выбора [Выбор сцены].

При выборе необходимого параметра сцены автоматически устанавливаются оптимальные значения качества звука и изображения для выбранной сцены. Число доступных для выбора параметров может отличаться. Недоступные параметры изображаются серым цветом.

Работа с меню "Дом"

С помощью кнопки **HOME** можно настраивать различные параметры и функции телевизора.

1 Нажмите кнопку **HOME**.

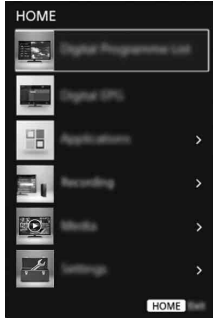

2 Нажмите \uparrow/\downarrow , чтобы выбрать параметр, затем нажмите \rightarrow .

Список цифр. Программ

1 Нажмите **HOME** в цифровом режиме.

2 Нажмите \uparrow/\downarrow , затем \rightarrow для выбора [Список цифр. Программ].

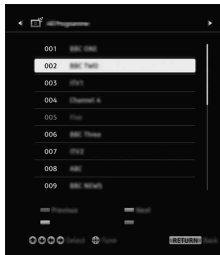

3 Нажмите $\uparrow/\downarrow/\leftarrow/\rightarrow$, затем \rightarrow для выбора программы.

Использование списка "Избранное"

Функция "Избранное" позволяет составить до четырех списков предпочитаемых программ. При просмотре телевизора нажмите \rightarrow для создания или отображения списка "Избранное".

Совет

- Нажмите синюю кнопку, чтобы выбрать список избранных программ. Следуйте указаниям в нижней части экрана.

RU

Цифровой электронный телегид (EPG)

1 Нажмите \rightarrow **GUIDE** в цифровом режиме.



2 Нажмите $\uparrow/\downarrow/\leftarrow/\rightarrow$, затем \rightarrow для выбора программы.

Приложения

Использование телевизора в качестве фоторамки

С помощью фоторамки можно отобразить часы и календарь вместе с отображением фотографии и прослушиванием музыки или FM-радио.

1 Нажмите кнопку **HOME**.

2 Нажмите \uparrow/\downarrow , затем \rightarrow для выбора [Приложения].

- 3 Нажмите \uparrow/\downarrow , затем \square для выбора [Режим фоторамки].



Запуск фоторамки во время проигрывания медиафайлов с носителя USB

- 1 Нажмите **OPTIONS** при воспроизведении фотографии или музыкального файла.
- 2 Нажмите \uparrow/\downarrow , затем \square , чтобы выбрать [Режим фоторамки] для запуска фоторамки.

Выбор режима отображения

Можно изменить отображение фоторамки, выбрав [Режим дисплея] в меню [Настройки фоторамки] (стр. 19).

Выбор режима отображения часов

Можно выбрать один из трех режимов отображения часов, выбрав [Отображение часов] в меню [Настройки фоторамки] (стр. 19).

Примечание

- На этом телевизоре не поддерживается функция резервного питания часов от батареек. Поэтому при прерывании электропитания или отключении шнура питания обязательно снова установите текущую дату и время.

Продолжительность

Для экономии энергии телевизор может непрерывно работать в режиме фоторамки до 24 часов, после чего автоматически отключается. После автоматического отключения не используйте режим фоторамки в течение не менее одного часа во избежание выгорания панели. Можно изменить настройку [Продолжительность] в [Настройки фоторамки] (стр. 19).

Для предотвращения выгорания панели положение фотографий, часов и календаря автоматически изменяется каждый час.

Прослушивание FM-радио (только для России и Украины)

- 1 Нажмите кнопку **HOME**.
- 2 Нажмите \uparrow/\downarrow , затем \square для выбора [Приложения].
- 3 Нажмите \uparrow/\downarrow , затем \square для выбора [FM-радио].
- 4 Нажмите **PROG +/-**, чтобы выбрать FM-радиостанцию.

Выход из режима FM-радио

- 1 Нажмите кнопку \leftarrow **RETURN**.

Предварительная настройка радиостанций

При первом использовании функции FM-радиостанции нажмите **HOME** и выберите [Установки] → [Системные настройки] → [Настройка каналов] → [Настройка FM радио] → [Автонастройка].

Изменение предварительно установленных радиостанций

- 1 Нажмите **OPTIONS** в режиме FM-радио.
- 2 Нажмите \uparrow/\downarrow , затем \square для выбора [Предустановки FM радио].
- 3 Нажмите \uparrow/\downarrow , затем \square , чтобы выбрать радиостанцию, которую необходимо изменить.
- 4 Нажмите \uparrow/\downarrow , затем \square , чтобы изменить FM-частоту, а затем для редактирования имени FM-радиостанции.

Примечание

- Если при прослушивании станции слышны помехи, то качество звука можно улучшить с помощью кнопок \leftarrow/\rightarrow .
- Если в FM-стереопрограмме имеются атмосферные помехи, нажимайте кнопку **AUDIO**, пока на экране не отобразится значение [Моно]. Стереoeffект будет отключен, однако помехи будут устранены.

Записи

- 1 Нажмите кнопку **HOME**.
- 2 Нажмите \uparrow/\downarrow , затем \square для выбора [Записи].
- 3 Нажмите \uparrow/\downarrow , затем \square для выбора [Список заголовков], [Список таймеров], [Список ошибок] или [Ручной таймер записи].

Примечание

- Нажмите кнопку \bullet REC для записи просматриваемой программы в цифровом режиме с помощью функции записи жесткого диска USB.

Мультимедиа

Воспроизведение фотографий/ музыки/видео через USB

Вы можете просматривать на своем телевизоре фотографии и воспроизводить музыку/видео, сохраненные на цифровой фотокамере Sony или видеокамере, подключив их к телевизору через USB-кабель, или записанные на запоминающем устройстве USB.

- 1 Подключите к телевизору USB-совместимое устройство.
- 2 Нажмите кнопку **HOME**.
- 3 Нажмите \uparrow/\downarrow , затем \square для выбора [Мультимедиа].
- 4 Нажмите \uparrow/\downarrow , затем \square , чтобы выбрать [Фото], [Музыка] или [Видео]. Если подключено более одного устройства USB, нажмите красную кнопку для выбора [Парам. воспр.], затем [Выбор устройства], чтобы выбрать необходимое устройство USB.
- 5 Нажмите $\uparrow/\downarrow/\leftarrow/\rightarrow$, затем \square , чтобы выбрать файл или папку.

Парам. воспр.

Нажмите красную кнопку для отображения списка параметров воспроизведения USB.

Регулировка качества изображения видео с USB

- 1 Нажмите **OPTIONS** во время воспроизведения видео.
- 2 Нажмите \uparrow/\downarrow , затем \square для выбора [Изображение].
- 3 Нажмите $\uparrow/\downarrow/\leftarrow/\rightarrow$, затем \square , чтобы выбрать и настроить элемент.

Воспроизведение фотографий в виде слайд-шоу (Фото)

- 1 Нажмите зеленую кнопку в режиме миниатюрных изображений для запуска слайд-шоу. Чтобы установить [Эффекты Слайд-шоу] и [Скорость слайд-шоу], нажмите **OPTIONS** → [Парам. воспр.]. Чтобы приостановить слайд-шоу, нажмите \leftarrow **RETURN**.

Примечание

- Когда телевизор считывает данные с устройства USB, соблюдайте следующие правила.
 - Не выключайте телевизор.
 - Не отсоединяйте USB кабель.
 - Не отсоединяйте устройство USB.В противном случае данные на устройстве USB могут быть повреждены.
- Компания Sony не несет ответственность за какое-либо повреждение или утерю данных на носителе записи из-за неверной работы телевизора или какого-либо из подключенных к нему устройств.
- Файловая система на устройстве USB поддерживает FAT16, FAT32 и NTFS.
- В некоторых случаях имена файлов и папок могут отображаться некорректно.
- При подключении к телевизору цифровой фотокамеры Sony установите на ней "Авто" или "ЗУ большой емкости" для режима соединения USB. Для получения дополнительной информации о режиме подключения USB см. руководство пользователя, прилагаемое к цифровой камере.
- Запоминающее устройство USB должно соответствовать стандартам класса запоминающих устройств USB.
- Если выбранный файл имеет неверные сведения контейнера или неполный, то его не удастся воспроизвести.

Видеоформат устройства USB

- AVI (.avi)
Видеокодек MPEG1, MPEG2, Xvid, MPEG4, H.264, Motion JPEG
Аудиокодек PCM, MPEG1 Layer1/2, MPEG2 AAC (2-канальный), MPEG4 AAC (2-канальный), MPEG4 HE-AAC (2-канальный), Dolby Digital (2-канальный), WMA v8, MP3.
- ASF (.wmv, .asf)
Видеокодек WMV v9, Xvid, VC-1
Аудиокодек MP3, WMA v8
- MP4 (.mp4, .mov, .3gp)
Видеокодек MPEG-4, H.264, H.263, Motion JPEG
Аудиокодек MPEG1 Layer1/2, MP3, MPEG2 AAC, MPEG4 AAC, MPEG4 HE-AAC
- MKV (.mkv)
Видеокодек WMV9, MPEG4, H.264, VC-1, VP8
Аудиокодек PCM, MPEG1 Layer1/2, MP3, MPEG2 AAC (2-канальный), MPEG4 AAC (2-канальный), MPEG4 HE-AAC (2-канальный), Dolby Digital (2-канальный), WMA v8 Dolby Digital Plus (2-канальный), DTS, DTS 2.0, VORBIS
- WebM (.webm)
Видеокодек VP8
Аудиокодек VORBIS
- PS (.mpg, .mpeg, .vro, .vob)
Видеокодек MPEG1, MPEG2
Аудиокодек MPEG1 Layer1/2, MP3, Dolby Digital (2-канальный), Dolby Digital Plus (2-канальный), DTS, DTS 2.0
- TS (.ts, .m2ts)
Видеокодек MPEG2, H.264, VC-1
Аудиокодек MPEG1 Layer1/2, MP3, MPEG2 AAC, MPEG4 AAC, MPEG4 HE-AAC, Dolby Digital, Dolby Digital Plus (2-канальный), DTS, DTS 2.0

Формат музыки USB

- LPCM (.wav)
- MPEG1, audio layer3 (.mp3)
- WMA v8 (.wma)

Фотоформат устройства USB

- JPEG (.jpg, .jpeg)

Примечание

- Воспроизведение указанных выше форматов файлов не гарантируется.

Установки

Системные настройки

Примечание

- Число настраиваемых параметров зависит от ситуации. Недоступные параметры изображаются серым цветом или не выводятся на экран.

Изображение

Режим изображ.

Задаёт режим изображения. Доступные опции различаются в зависимости от выбранных настроек [Выбор сцены].

Сброс

Используется для сброса всех настроек [Изображение] до значений по умолчанию, кроме [Режим изображ.].

Подсветка

Регулировка яркости подсветки.

Контраст

Служит для увеличения или уменьшения контрастности изображения.

Яркость

Позволяет сделать изображение более ярким или темным.

Цветность

Служит для увеличения или уменьшения интенсивности цвета.

Оттенок

Служит для усиления или ослабления зеленых и красных тонов.

Резкость

Позволяет делать изображение более резким или мягким.

Цветовой тон

Регулировка оттенков белого на изображении.

Шумопонижение

Этот параметр уменьшает помехи (снег) на изображении при приеме слабого телевизионного сигнала.

Шумопонижение для MPEG

Уменьшает помехи на изображении при просмотре видеоизображения, сжатого по алгоритму MPEG.

Режим Фильм

Обеспечивает улучшенное движение изображения при воспроизведении изображения BD (Blu-ray Disc), DVD или видеомагнитофона на пленке, снижая размытость и зернистость изображения. Выберите [Авто] для воспроизведения исходного изображения без изменений.

Примечание

- Если в сигнале изображения присутствует большое число помех или искажений, [Режим Фильм] автоматически выключится, даже если установлено значение [Авто].

Доп. установки

Подробные настройки параметра [Изображение].

Сброс: служит для возврата всех дополнительных настроек к настройкам по умолчанию.

Доп. улучш. контраста: служит для автоматической регулировки значений параметров [Подсветка] и [Изображение] в оптимальном соответствии с яркостью экрана. Эта настройка особо эффективна для эпизодов с темным изображением, поскольку увеличивает контрастность деталей темных изображений.

Корректор черного: увеличивает интенсивность черного цвета на изображении, повышая контрастность.

Гамма: служит для регулировки баланса ярких и темных участков изображения.

Ярко-белый цвет: насыщение белых оттенков.

Живые цвета: делает цвета более яркими.

Режим LED Motion: уменьшение размытости при просмотре фильмов путем регулирования светодиодного источника подсветки (при этом уменьшается яркость).

Звук

Режим звука

Выберите в соответствии с используемым содержанием.

Сброс

Используется для сброса всех настроек [Звук] до значений по умолчанию, кроме [Режим звука], [Двухканальный звук] и [Доп. установки].

Эквалайзер

Служит для регулировки частот.

Звуковой бустер

Усиливает звучание, акцентируя нижние частоты.

Отчетливость речи

Повышает отчетливость голоса.

Авторег. громкости

Сокращает различие в уровне звука между программами и рекламой (например, звук в рекламных роликах обычно бывает громче, чем в других программах).

Баланс

Позволяет регулировать баланс звука между левым и правым динамиком.

Коррекция громкости

Корректирует уровень громкости текущего входа по отношению к другим входам.

Двухканальный звук

Установка для звука динамика значения [Моно], [Сtereo], [A] или [B].

Примечание

- Если сигнал очень слабый, то звук автоматически переключается на монофонический режим.
- Если при приеме программы NICAM слышны помехи стереозвука, то выберите значение [Моно]. Звук станет монофоническим, но помехи уменьшатся.
- Настройка [Двухканальный звук] сохраняется в памяти для каждой программы.
- При установке значения [Моно] не удастся принимать стереосигнал трансляции.

Совет

- Если к телевизору подключено другое оборудование, то установите для параметра [Двухканальный звук] значение [Сtereo], [A] или [B].

Доп. установки

Динамический диапазон:

Компенсирует разницу уровня аудиосигнала между различными каналами (только для звука Dolby Digital).

Примечание

- В зависимости от программы данный эффект может не проявляться или сказываться по-разному независимо от установки параметра [Динамический диапазон].

Режим понижения числа каналов:

служит для установления способа сведения многоканального звука в двухканальный.

Управление экраном

Формат экрана

Для получения дополнительной информации о режиме широкоэкрannого изображения см. стр. 10.

Автомат. формат

Автоматическое изменение параметра [Формат экрана] в соответствии с форматом входного сигнала. Чтобы сохранить установленное ранее значение, выберите [Выкл.].

Совет

- Даже если для параметра [Автомат. формат] установлено значение [Вкл.] или [Выкл.], можно всегда изменить формат экрана, нажимая кнопку .

4:3 по умолч.

Задает [Формат экрана], используемый по умолчанию, для воспроизведения входного сигнала в формате 4:3.

Авто Обл. отображения

Автоматический подбор наиболее подходящего формата экрана.

Обл. отображения

Служит для настройки области изображения.

Сдвиг по горизонтали

Позволяет настроить горизонтальное положение изображения.

Сдвиг по вертикали

Регулировка положения изображения по вертикали.

Размер по вертикали

Служит для настройки вертикального положения изображения, если для параметра [Формат экрана] установлено значение [Оптимальный].

Настройка для ПК

Регулировка размера изображения, см. стр. 10.



Настройка каналов

Настр. аналог. каналов

Автонастр.аналог.станций: служит для настройки на все доступные аналоговые каналы. Обычно выполнять данную операцию не требуется, поскольку каналы уже были настроены при первой установке телевизора. Однако этот параметр позволяет заново повторить процесс (например, настроить телевизор после переезда или найти новые каналы, появившиеся в эфире).

Руч. настр. прогр.: перед выбором [Система ТВ]/[Канал]/[Метка]/[АПЧ]/[Аудиофильтр]/[Пропуск] нажмите PROG +/-, чтобы выбрать номер программы с каналом. Нельзя выбрать номер программы для канала, для которого установлен параметр [Пропуск].

Программа

Позволяет выполнить ручную настройку каналов.

Сортировка прогр.: этот параметр позволяет изменить порядок расположения каналов, сохраненных в памяти телевизора.

Цифр. конфигурация

Цифровая настройка

Автопоиск цифр. станций

Служит для настройки на все доступные цифровые каналы. Этот параметр позволяет заново настроить телевизор после переезда или найти новые каналы, появившиеся в эфире.

Диапазон автонастройки

[Стандартный]: поиск доступных каналов в пределах региона/страны.
[Полный]: поиск доступных каналов независимо от региона/страны.

Примечание

- После переезда на другое место жительства, смены поставщиков услуг или при поиске новых каналов, появившихся в эфире, можно воспользоваться функцией [Автопоиск цифр. станций].

Редакт. списка программ

Позволяет удалить цифровые каналы, сохраненные в памяти телевизора, а также изменить их порядок.

Руч. поиск цифр. Станций

Позволяет настроить цифровые каналы вручную.

Настройка субтитров:

Установка субтитров

При установке значения [Для людей с наруш. слуха] на экране вместе с субтитрами могут также отображаться визуальные пояснения (если канал передает такую информацию).

Основной язык

Этот параметр позволяет выбрать язык отображения субтитров.

Дополнительный язык

Этот параметр позволяет выбрать дополнительный язык отображения субтитров.

Настройка звука

Тип аудио

Переключение телевизора в режим вещания для людей с ослабленным слухом при выборе значения [Для людей с наруш. слуха].

Основной язык

Этот параметр позволяет выбрать язык аудиовещания для того или иного канала. Некоторые цифровые каналы поддерживают вещание на нескольких языках.

Дополнительный язык

Этот параметр позволяет выбрать дополнительный язык для программы. Некоторые цифровые каналы поддерживают вещание на нескольких языках.

Аудио описание

Включает звуковое описание визуальной информации, если оно передается вещательной станцией.

Уровень микширования

Выполняет регулировку уровня громкости основного звука и аудио описания.

Совет

- Этот параметр доступен, только если для параметра [Аудио описание] установлено значение [Вкл.].

Уровень звука MPEG

Регулировка уровня звука MPEG.

Техн. конфигурация

Авт. обновление станций

Позволяет телевизору обнаруживать и сохранять в памяти новые цифровые сервисы по мере того, как они становятся доступными.

Авт. замена станции

Выберите [Вкл.] для автоматического изменения канала, если вещательная компания переводит вещание просматриваемой программы на другой канал.

Настройка модуля CA:

Эта опция позволяет получить доступ к платным программам, распространяемым по подписке при условии, что имеется CAM (Модуль ограниченного доступа) и карточка абонента.

PIN модуля CA:

позволяет ввести 8 цифр PIN-кода CAM (Модуль ограниченного доступа) для сохранения в телевизоре.

Удалить список услуг ():

используется для удаления списка служб. Выберите [Да] для удаления.

Настройка FM радио (только для России и Украины)

Предустановка 30 FM-радиостанций, которые находятся в зоне приема.

Автонастройка: позволяет автоматически настроить и сохранить все доступные каналы.

Предустановки FM радио: ручная настройка и сохранение всех доступных каналов сразу.

Примечание

- Чтобы включить эту функцию, перейдите в режим FM радио с помощью кнопки Дом (Меню) (стр. 12), предварительно настройте необходимые FM-радиостанции в соответствии с указанными выше инструкциями.

Замок от детей

PIN-код

Служит для настройки блокировки канала или внешнего входа на телевизоре. Для ввода четырехзначного PIN-кода воспользуйтесь кнопками 0-9 на пульте дистанционного управления.

Смена PIN кода

Выберите для смены PIN-кода.

Родительская оценка

Эта опция позволяет задать возрастные ограничения для просмотра тех или иных программ. Для просмотра программ, предназначенных для возраста, превышающего указанный, введите правильный PIN-код.

Настроить защиту

Установка PIN-кода для связанных с программой операций.

Блокировка цифровых программ

Служит для блокировки просмотра цифрового канала. Чтобы просмотреть заблокированный канал, выберите [Разблокирован].

Замок на внешние входы

Служит для блокировки просмотра внешнего входа. Чтобы просмотреть заблокированный внешний вход, выберите [Разблокирован].

Примечание

- Для временного отключения функции [Замок от детей] введите правильный PIN-код заблокированного канала или внешнего входа. Для возобновления действия настроек [Замок от детей] выключите и включите телевизор.

Совет

- Если PIN-код утерян, см. стр. 28.

Блокировка для названий записей (только для Соединенного Королевства)

Можно блокировать записанное содержимое путем отображения экрана, на котором требуется ввести пароль для доступа.



Настройка

Настройки фоторамки

Режим дисплея: позволяет выбрать режим дисплея. См. стр. 11.

Отображение часов: позволяет выбрать режим отображения часов.

Аудио приложение: установка [FM-радио], [Музыка] или [Выкл.] в качестве аудиоприложения.

Выбор изображения: используется для выбора изображения.

Выбор музыки: используется для выбора музыки.

Настройки слайдшоу: выберите режим отображения слайд-шоу или просмотр одиночного изображения.

Настр.воспр. музыки: выберите прослушивание всех дорожек или одной музыкальной дорожки.

Продолжительность: выберите период времени ([1 ч], [2 ч], [4 ч] или [24 ч]), по прошествии которого телевизор автоматически переключается в режим ожидания.

Первый день недели: установка дня [Воскресенье] или [Понедельник] в качестве первого дня недели в календаре.

Автоматический запуск USB

При подключении устройства USB к порту USB выберите [Вкл.] для автоматического просмотра миниатюрных изображений последних использованных файлов фотографий/музыки/видео.

Часы/Таймеры

Установка даты и времени.

Таймер сна: установка времени в минутах, в течение которого телевизор будет оставаться включенным до автоматического выключения.

Таймер включения: вывод телевизора из режима ожидания в установленное время и настройка на требуемый канал или вход. Перед использованием функции обязательно установите правильное текущее время.

Устан. часов: настройка текущего времени и даты. Эту функцию можно также установить при начальной настройке.

Настройка часового пояса: можно выбрать, будет ли автоматически выбираться часовой пояс.

Часовой пояс: позволяет вручную выбрать часовой пояс, если он отличен от пояса, заданного по умолчанию для выбранной страны/региона.

Летнее время: Авто: позволяет активизировать или отменить переключение с зимнего времени на летнее и наоборот.

Вкл.: автоматически выполняет переключение с зимнего времени на летнее и наоборот в соответствии с календарем.

Выкл.: время выводится в соответствии с установкой параметра [Часовой пояс].

Настройка записи

Разрешение записей по таймеру на подключенный жесткий диск USB, а также выбора записанного материала для воспроизведения.

Автозапуск

Служит для запуска процедуры первоначальной настройки. Этот параметр позволяет заново настроить телевизор после переезда или найти новые каналы, появившиеся в эфире.

Язык/Language

Этот параметр позволяет выбрать язык, на котором меню выводятся на экран.

Загрузочный логотип

Выберите [Вкл.] для отображение логотипа при включении телевизора. Выберите [Выкл.], чтобы отключить эту функцию.

Индикатор LED

Выберите [Вкл.], чтобы индикатор LED загорелся. Выберите [Выкл.], чтобы отключить эту функцию.

Настройка AV

Предустановка AV: присвоение имени внешнему оборудованию.

Задействовать: выберите [Авто], чтобы отображать имена только при подключении оборудования, или [Всегда] чтобы отображать их независимо от состояния подключения.

AV/Компонентный вход: выберите [Авто], чтобы телевизор обнаруживал подключение и переключался на компонентное видеогнездо или видеогнездо при подключении компонентного видеогнезда или видеогнезда.

Примечание

- Одновременное использование компонентного видеогнезда и видеогнезда невозможно.

Динамик: выбор вывода звука телевизора с помощью динамиков телевизора или подключенного аудиооборудования.

Наушники/Линейный выход звука: установка выхода звука на наушники, внешние аудиосистемы или активный сабвуфер, подключенный к телевизору. Отключите наушники от телевизора при выборе [Линейный выход звука] или [Сабвуфер].

Связь наушников с динам.: включение/выключение внутренних динамиков телевизора при подключении наушников к телевизору.

Громкость наушников: регулировка громкости наушников.

Примечание

- Этот параметр не доступен, если для параметра [Наушники/Линейный выход звука] установлено значение [Линейный выход звука].

Линейный выход звука:

Регулируемый: выходной уровень громкости внешней аудиосистемы можно регулировать с помощью пульта дистанционного управления телевизора.

Постоянный: фиксированные параметры аудиовыхода телевизора. Используйте ручки управления аудиоресивера для регулировки громкости (и других параметров аудиосигнала).

Цифровой аудиовыход: установка аудиосигнала, который выводится при подключении с помощью кабеля цифрового аудиовыхода (оптический) или кабеля HDMI (ARC). Установите параметр [Авто] при подключении оборудования, поддерживающего Dolby Digital или DTS. Установите параметр [PCM] при подключении оборудования, не поддерживающего Dolby Digital или DTS.

Расположение телевизора:

улучшение настроек динамика при установке [Настольная подставка] или [Наст.уст.] в соответствии с положением телевизора.

Настройки Sync BRAVIA

Позволяет телевизору устанавливать коммуникацию с оборудованием, совместимым с функцией "Управление BRAVIA Sync" и подключенным к разъемам HDMI телевизора. Обратите внимание, что настройки связи необходимо производить также и на подключенных устройствах.

Управление Sync BRAVIA:

определяет, связывать ли управление телевизором с управлением подключенными устройствами, совместимыми с функцией управления Sync BRAVIA. При выборе [Вкл.] доступны следующие функции. При подключении определенного оборудования Sony, совместимого с управлением Sync BRAVIA, эта настройка применяется к подключенному оборудованию автоматически.

Автовыкл. устройств: если для этого параметра установлено значение [Вкл.], подключенное оборудование, совместимое с функцией "Управление BRAVIA Sync", выключается при переходе телевизора в режим ожидания.

Автовключение ТВ: если для этого параметра установлено значение [Вкл.], телевизор включается при включении подключенного оборудования, совместимого с функцией "Управление BRAVIA Sync".

Список устр-в Sync BRAVIA:

отображается список подключенного оборудования, совместимого с функцией управления Sync BRAVIA. Выберите [Задействовать] для обновления [Список устр-в Sync BRAVIA].

Кнопки управления устройством:

выбор функций кнопок пульта дистанционного управления телевизора для управления подключенными устройствами.

Нет

Отключение управления с помощью пульта дистанционного управления телевизора.

Стандартные

Выполнение обычных операций, например кнопки навигации (вверх, вниз, влево, вправо и т.д.).

Кнопки настройки

Выполнение обычных операций и управление кнопками, связанными с управлением каналами, например **PROG +/-** или **(0-9)** и т.д.

Полезно при управлении тюнером, телевизионной приставкой и т.д. с помощью пульта дистанционного управления.

Кнопки меню

Выполнение обычных операций и управление кнопками **HOME/OPTIONS**.

Эта функция полезна при выборе меню проигрывателя BD и т.д. с помощью пульта дистанционного управления.

Кнопки настр. и меню

Выполнение обычных операций и управление кнопками, связанными с управлением каналами, и кнопкой **HOME/OPTIONS**.

Примечание

- Функцию [Управление Sync BRAVIA] не удастся использовать, если управление телевизором связано с управлением аудиосистемой, совместимой с функцией управления Sync BRAVIA.
- Некоторые устройства с [Управление Sync BRAVIA] не поддерживают функцию [Управление устройством].

Клиентская поддержка

Предоставление данных о модели телевизора, программном обеспечении и других данных. Для получения дополнительной информации см. стр. 22.



Сброс

Выполняется сброс текущих установок ESo до значений по умолчанию.

Энергосбережение

Уменьшает потребление энергии телевизором посредством регулировки подсветки.

При выборе [Откл. изобр.] изображение отключается. Звук при этом не изменяется.

Отключение неиспользуемого ТВ

Выключает телевизор после его бездействия в течение заданного времени.

Клиентская поддержка

Название модели

Отображение названия модели телевизора.

Версия программн. обеспечения

Отображение версии программного обеспечения телевизора.

Цифровое ТВ

Выберите [Системная информация] для отображения информации о цифровом канале телевизора.

Внешние входы

Выберите для просмотра или управления входом телевизора.

Проверка изображения

Показать тестовое изображение: позволяет проверить состояние изображения на дисплее.

Обновление системы

Выберите для загрузки программного обеспечения.

Автоматическая загрузка ПО

Выберите [Вкл.] для загрузки программного обеспечения автоматически с помощью широкополосного сигнала. Выберите [Выкл.], чтобы отключить эту функцию.

Заводские настройки

Сброс всех настроек с установкой заводских настроек. После завершения процесса отобразится экран первоначальной настройки.

Примечание

- В это время (на эту операцию уходит около 30 секунд) не выключайте телевизор и не нажимайте никакие кнопки.
-

Поддержка продукта

Отображение на экране информации о телевизоре.

Просмотр изображений с подключенных устройств

Схема подключения

К телевизору можно подключить широкий спектр дополнительного оборудования.

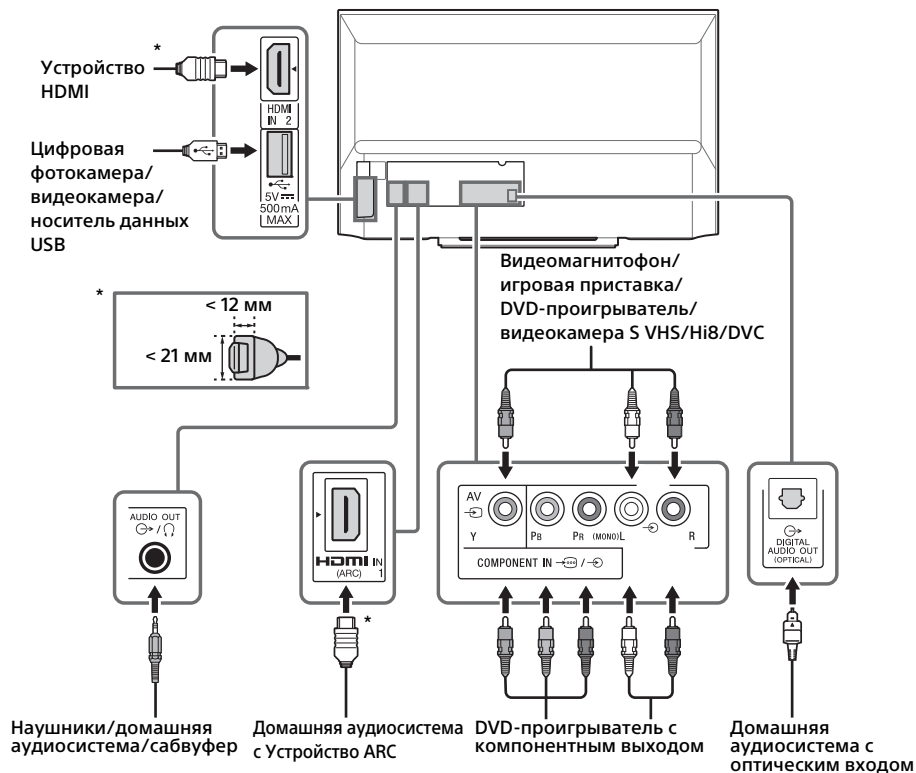

Качество изображения

- Композитный кабель AV
- Кабель антенны
- Компонентный кабель
- Кабель HDMI







Видеофильмы стандартной четкости (SD) имеют сигналы изображения с разрешением 480 (NTSC) или 576 (PAL/SECAM) строк по вертикали.



Видеофильмы высокой четкости (HD — High Definition) имеют сигналы изображения с разрешением 720 или 1080 строк по вертикали.

Использование аудио- и видеоборудования

- 1 Включите подключенное к телевизору оборудование.
- 2 Нажмите  для отображения источника входного сигнала.
- 3 Нажмите , , затем  для выбора необходимого источника входного сигнала.
Выделенный элемент будет выбран, если после нажатия в течение двух секунд не будут выполнены никакие действия.

Примечание

- При подключении цифровой аудиосистемы, поддерживающей технологию реверсивного звукового канала (ARC), с помощью кабеля HDMI необходимо подключить оптический аудиокабель к DIGITAL AUDIO OUT (OPTICAL) для вывода цифрового звука.
- При подключении с помощью кабеля HDMI используйте высокоскоростной кабель HDMI с логотипом типа кабеля (рекомендованный кабель SONY).
- При подключении монофонического оборудования подключите аудиокабель к гнезду L (моно).

Использование устройств BRAVIA Sync

При подключении телевизора к оборудованию BRAVIA Sync можно управлять ими совместно.

Необходимо выполнить предварительные настройки. Настройки управления Sync BRAVIA должны быть выполнены как на телевизоре, так и на подключенных к нему устройствах. Для получения информации о настройках телевизора см. [Настройки Sync BRAVIA] (стр. 21). О настройке подключенных устройств см. инструкции по эксплуатации этих устройств.

Установка телевизора на стену

В данном руководстве по эксплуатации телевизора представлены только шаги по подготовке к установке телевизора перед монтажом на стену.

К сведению покупателей:

Для обеспечения сохранности изделия и из соображений безопасности компания Sony настоятельно рекомендует привлекать для установки телевизора только дилеров или лицензированных подрядчиков Sony. Не пытайтесь выполнить установку самостоятельно.

К сведению дилеров и подрядчиков Sony:

Уделяйте повышенное внимание безопасности во время установки, периодического обслуживания и осмотра данного изделия.

Для правильной установки данного изделия необходим достаточный опыт, в особенности при определении того, в состоянии ли стена выдержать вес телевизора. Обязательно привлечите для установки этого изделия на стену дилеров или лицензированных подрядчиков Sony и строго соблюдайте технику безопасности при выполнении работ по установке. Компания Sony не несет ответственности за любые поломки или травмы, вызванные неправильным обращением с изделием или его неправильной установкой.

Используйте кронштейн для настенной установки SU-WL450 (не прилагается) для установки телевизора на стену. При установке кронштейна для настенной установки см. также инструкцию по эксплуатации и руководство по установке, прилагаемые к кронштейну для настенной установки.

Примечание

- Храните извлеченные винты в надежном недоступном для детей месте.

Выкрутите винты, расположенные на задней панели телевизора.

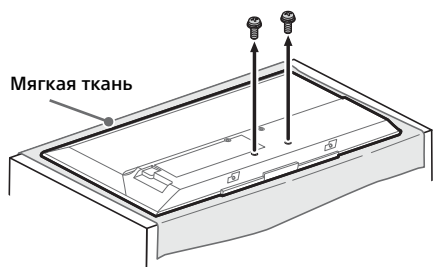

Для получения инструкций по установке кронштейна для настенной установки вашей модели телевизора см. следующий веб-сайт: www.sony.eu/tv/wall-mount-bracket-manual

Поиск неисправностей

Если светодиодный индикатор мигает красным, подсчитайте, сколько раз он мигнет (интервал между миганиями составляет три секунды).

Если индикатор LED мигает красным, выполните сброс телевизора, отключив кабель питания переменного тока от телевизора на две минуты, затем включите телевизор. Если проблему не удалось устранить, обратитесь к дилеру или в сервисный центр Sony, указав число миганий светодиодного индикатора красным (интервал между миганиями составляет три секунды). Нажмите I/⏻ на телевизоре, чтобы его выключить, отсоедините кабель питания переменного тока и уведомите дилера или сервисный центр Sony.

Если светодиодный индикатор не мигает, проверьте элементы в следующих таблицах.

Если проблема не устраняется, обратитесь к квалифицированным специалистам по обслуживанию телевизоров.

Изображение

Нет ни изображения (темный экран), ни звука

- Проверьте правильность подключения антенны/кабеля.
- Подключите телевизор к электрической розетке и нажмите кнопку I/⏻ на телевизоре или пульте дистанционного управления.

Нет изображения или информации меню от оборудования, подключенного к гнезду видеовхода

- Нажмите , чтобы отобразить список подключенного к телевизору оборудования, затем выберите нужный источник входного сигнала.
- Проверьте правильность подсоединения дополнительного оборудования к телевизору.

Изображение двоится, или видны ореолы

- Проверьте подключение, расположение или направление антенны/кабеля.

На экране видны только снег и помехи

- Проверьте, не сломана или не погнута ли антенна.
- Проверьте, не истек ли срок службы антенны (3-5 лет при нормальных условиях, 1-2 года при использовании в районах на морском побережье).

Искажение изображения (пунктирные линии или полосы)

- Держите телевизор вдали от источников электрических помех, таких как автомобили, мотоциклы, фены или дополнительное оборудование.
- При установке дополнительного оборудования оставляйте некоторое расстояние между ним и телевизором.
- Проверьте правильность подключения антенны/кабеля.
- Держите кабель антенны вдали от других соединительных кабелей.

Помехи звука или изображения при просмотре ТВ-канала

- Отрегулируйте параметр [АПЧ] (Автоматическая точная настройка) для улучшения приема сигнала изображения.

Наличие на экране очень маленьких черных и/или ярких точек.



- Изображение на экране складывается из точек (пикселей). Маленькие черные точки и/или яркие точки (пиксели) на экране не являются дефектом.



Искаженные контуры изображения

- Измените текущее значение параметра [Режим Фильм] на другое (стр. 15).

Цветные передачи воспроизводятся в черно-белом изображении

- Выберите [Сброс] (стр. 14).

Отсутствие цвета или плохое качество цвета при передаче сигнала через Y, Pв, Pг гнезда  / 

- Проверьте подключение Y, Pв, Pг гнезд  /  и плотность установки каждого гнезда в соответствующем гнезде.

На экране не появляется изображение, поступающее от подключенного устройства

- Включите подключенное оборудование.
- Проверьте правильность подключения кабеля.
- Нажмите , чтобы отобразить список подключенного к телевизору оборудования, затем выберите нужный источник входного сигнала.

- Вставьте правильно карту памяти или иное запоминающее устройство в цифровую фотокамеру.
- Используйте карту памяти или иное запоминающее устройство цифровой фотокамеры, отформатированное согласно приложенному руководству по эксплуатации цифровой фотокамеры.
- Работа всех устройств USB не гарантируется. Кроме того, работа отличается в зависимости от функций устройства USB и воспроизводимого видео.

Невозможно выбрать подключенное оборудование в меню или переключить вход

- Проверьте правильность подключения кабеля.

Звук

Хорошее качество изображения, но нет звука

- Нажмите \triangleleft +/- или \otimes (отключение звука).
- Проверьте, установлено ли для параметра [Динамик] в меню [Настройка AV] значение [Динамик ТВ] (стр. 20).
- Убедитесь в том, что штекер наушников подсоединен к гнезду наушников.

Звук отсутствует или воспроизводится с помехами

- Проверьте правильность настроек системы ТВ (стр. 15).

Каналы

Невозможно выбрать необходимый канал

- Переключитесь в цифровой или аналоговый режим и выберите необходимый цифровой/аналоговый канал.

Некоторые каналы не воспроизводятся на экране

- Канал используется только для трансляции кодированных/принимаемых по подписке программ. Подпишитесь на платные услуги.
- Канал используется только для передачи данных (без звука или изображения).
- Запросите в телевещательной компании информацию о передаваемой программе.

Цифровые каналы не отображаются

- Обратитесь к местному установщику, чтобы узнать о наличии цифровых передач в вашем регионе.
- Установите более мощную антенну.

Универсальная

Телевизор автоматически выключается (телевизор входит в режим ожидания)

- Проверьте, включен ли [Таймер сна] (стр. 19).
- Проверьте, установлено ли [Продолжительность] с помощью [Таймер включения] (стр. 19) или [Настройки фоторамки] (стр. 19).
- Проверьте, включен ли [Отключение неиспользуемого ТВ] (стр. 22).

Невозможно выбрать некоторые источники входных сигналов

- Выберите [Предустановка AV] и выберите [Всегда] источника входного сигнала (стр. 20).

Пульт дистанционного управления не работает

- Замените батарейки.

Оборудование HDMI не отображается в [Список устр-в Sync BRAVIA]

- Убедитесь в том, что ваше устройство является совместимым с функцией управления Sync BRAVIA.

Не удается установить значение [Выкл.] в [Управление Sync BRAVIA]

- Если подключена аудиосистема, совместимая с функцией управления Sync BRAVIA, в данном меню не удастся выбрать значение [Выкл.]. Чтобы изменить вывод звука на динамик ТВ, выберите [Динамик ТВ] в меню [Динамик] (стр. 20).

Забыв пароль для функции [Замок от детей]

- Нажмите **HOME** и выберите [Установки] → [Системные настройки] → [Замок от детей] → [PIN-код], затем введите 9999 для PIN-кода (PIN-код 9999 принимается всегда).

Витринный режим дисплея или демонстрационный логотип отображаются на экране

- На пульте дистанционного управления нажмите **RETURN**, затем нажмите **HOME** и выберите [Установки] → [Системные настройки] → [Настройка] → [Автозапуск]. Не забудьте выбрать [Дом] в [Местоположение].

Технические характеристики

Система

Система панели

Панель ЖКД (жидкокристаллический дисплей) со светодиодной подсветкой

Система ТВ

Аналоговая: в зависимости от выбранной страны/региона: В/Г/Н, D/K, L, I

Цифровая: DVB-T/DVB-C
DVB-T2

Система цветности/видео

Аналоговая: PAL, SECAM, NTSC3.58, NTSC4.43
Цифровая: MPEG-2 MP@ML/HL, H.264/MPEG-4 AVC HP@L4.0, MP@L4.0

Диапазон принимаемых каналов

Аналоговые: UHF/VHF/кабельные в зависимости от выбранной страны/региона.

Цифровые: UHF/VHF/кабельные в зависимости от выбранной страны/региона.

Выход звука (только для источника 19,5 В)

5 Вт + 5 Вт

Входные/выходные гнезда

Кабель антенны

Разъем 75 Ом для VHF/UHF

 COMPONENT IN /  AV

 COMPONENT IN

Поддерживаемые форматы: 1080p, 1080i, 720p, 576p, 576i, 480p, 480i

Y: 1 В, размах сигнала, 75 Ом, 0,3 В

отрицательная синхронизация

Pb: 0,7 В, размах сигнала, 75 Ом

Pr: 0,7 В, размах сигнала, 75 Ом

 Видеовход (фоно-разъем)

 COMPONENT IN

Аудиовход (гнезда типа "тюльпан")

HDMI IN 1 (ARC), HDMI IN 2

Видео HDMI: 1080/24p, 1080p, 1080i, 720p, 576p, 576i, 480p, 480i

Вход ПК

(разрешение, горизонтальная частота/вертикальная частота)

Для KDL-40R353B

640 × 480, 31,5 кГц, 60 Гц

800 × 600, 37,9 кГц, 60 Гц

1280 × 768, 47,4 кГц, 60 Гц

1280 × 768, 47,8 кГц, 60 Гц

1360 × 768, 47,7 кГц, 60 Гц

1024 × 768, 48,4 кГц, 60 Гц

1280 × 1024, 64,0 кГц, 60 Гц

* 1920 × 1080, 67,5 кГц, 60 Гц

* Под синхронизацией 1080p применительно ко входу HDMI имеется в виду синхронизация видеосигнала, а не ПК.

Для KDL-32R303B

640 × 480, 31,5 кГц, 60 Гц

800 × 600, 37,9 кГц, 60 Гц

1280 × 768, 47,4 кГц, 60 Гц

1280 × 768, 47,8 кГц, 60 Гц

1360 × 768, 47,7 кГц, 60 Гц

1024 × 768, 48,4 кГц, 60 Гц

Аудио: двухканальный линейный PCM: 32, 44,1 и 48 кГц, 16, 20 и 24 бит, Dolby Digital

ARC (реверсивный звуковой канал) (только HDMI IN 1)

 DIGITAL AUDIO OUT (OPTICAL)

Цифровое оптическое гнездо

AUDIO OUT 

Аудиовыход, наушники (мини-гнездо), сабвуфер



USB-порт (поддержка записи на жесткий диск)



Разъем под CAM (Модуль ограниченного доступа)

Гнездо DC IN 19,5 В 

Вход адаптера переменного тока

Прочее

Дополнительные принадлежности
Кронштейн для настенной установки:
SU-WL450

Условия хранения

Товары сохраняют в упакованном виде в темных, сухих, чистых, хорошо вентилируемых помещениях, изолированных от мест хранения кислот и щелочей.

Температура хранения*: от -20 до +60°C.

Относительная влажность хранения*: <80%

Относительная влажность (без конденсации).

*Примечание: максимальные значения для обоих параметров не могут быть достигнуты одновременно.

Рабочая температура: от 0 до 40°C. Рабочая относительная влажность: 10–80%

Относительная влажность (без конденсации).

Электропитание и прочее

Требования по электропитанию

19,5 В постоянного тока с адаптером питания переменного тока

Характеристики: вход 220 В – 240 В переменного тока, 50 Гц

Класс энергопотребления

A+

Размер экрана (диагональ) (прибл.)

KDL-40R353B: 40 дюйма / 101,6 см

KDL-32R303B: 32 дюйма / 80,0 см

Удельная потребляемая мощность в режиме

[Стандартный]:

KDL-40R353B: 10,5 мВт/см²

KDL-32R303B: 11,0 мВт/см²

Энергопотребление

В режиме [Стандартный]

KDL-40R353B: 46 Вт

KDL-32R303B: 30 Вт

В режиме [Яркий]

KDL-40R353B: 52 Вт

KDL-32R303B: 40 Вт

Среднее ежегодное энергопотребление*¹

KDL-40R353B: 67 Вт

KDL-32R303B: 44 Вт

Мощность, потребляемая в режиме

ожидания*²

0,35 Вт

Разрешение экрана

KDL-40R353B: 1920 точек (по горизонтали) × 1080 строк (по вертикали)

KDL-32R303B: 1366 точек (по горизонтали) × 768 строк (по вертикали)

Размеры (прибл.) (ш × в × г)

с настольной подставкой

KDL-40R353B: 92,4 × 56,8 × 18,1 см

KDL-32R303B: 73,5 × 46,0 × 16,3 см

без настольной подставки

KDL-40R353B: 92,4 × 55,0 × 6,5 см

KDL-32R303B: 73,5 × 44,3 × 6,3 см

Масса (приблиз.)

с настольной подставкой

KDL-40R353B: 6,9 кг

KDL-32R303B: 5,2 кг

без настольной подставки

KDL-40R353B: 6,5 кг

KDL-32R303B: 4,7 кг

*¹ За потребление электроэнергии в год принято потребление энергии телевизором, работающим 4 часа в день в течение 365 дней. Фактическое потребление электроэнергии будет напрямую зависеть от способа использования телевизора.

*² Номинальная величина мощности потребления в режиме ожидания достигается после того, как телевизор выполнит необходимые внутренние процессы.

Примечание

- Наличие дополнительных принадлежностей зависит от стран/регионов/модели телевизора/запасов.
- Синюю ленту следует удалять с гнезда TV CAM (Модуль ограниченного доступа) только в том случае, если устанавливается смарт-карта, подходящая для разъема CAM.
- Конструкция и технические характеристики могут быть изменены без уведомления.

Примечание в отношении Цифрового ТВ

- Все функции, относящиеся к Цифровому ТВ (**DVB**), будут действовать только в тех странах или регионах, в которых ведется эфирная цифровая трансляция сигнала DVB-T/DVB-T2 (MPEG-2 или H.264/MPEG-4 AVC), или обеспечивается доступ к совместимому кабельному цифровому вещанию DVB-C (MPEG-2 или H.264/MPEG-4 AVC). Просим Вас уточнить у своего дилера, можно ли принимать сигнал DVB-T/DVB-T2 там, где Вы живете, или узнать у своего провайдера кабельного телевидения, доступна ли предоставляемая им услуга кабельного вещания DVB-C для Вашего телевизора.

- Провайдер кабельного ТВ может установить дополнительный сбор за такую услугу и потребовать от Вас согласия со своими условиями.
- Хотя данный телевизор удовлетворяет характеристикам DVB-T/DVB-T2 и DVB-C, мы не можем гарантировать его совместимость с будущим цифровым эфирным вещанием в формате DVB-T/DVB-T2 и цифровым кабельным вещанием в формате DVB-C.
- Некоторые из функций Цифрового ТВ в некоторых странах/регионах могут быть недоступными, а правильный прием сигнала стандарта DVB-C может быть обеспечен не для всех провайдеров кабельного ТВ.

Информация о торговых марках

- Термины HDMI и HDMI High-Definition Multimedia Interface, а также логотип HDMI являются товарными знаками или зарегистрированными товарными знаками HDMI Licensing LLC в США и других странах.
- Изготовлено по лицензии компании Dolby Laboratories. Dolby и логотип с двойной буквой D являются товарными знаками компании Dolby Laboratories.
- “BRAVIA” и BRAVIA являются товарными знаками Sony Corporation.
- “Blu-ray Disc”, “Blu-ray” и логотип “Blu-ray Disc” являются товарными знаками Blu-ray Disc Association.
- Для получения информации о патентах DTS см. <http://patents.dts.com>. Изготовлено по лицензии DTS Licensing Limited. DTS, соответствующий символ и DTS с соответствующим символом являются зарегистрированными товарными знаками, DTS 2.0+ Digital Out является товарным знаком DTS, Inc. © DTS, Inc. Все права защищены.

Зміст

ВАЖЛИВА ПРИМІТКА	3
Відомості з безпеки	3
Застережні заходи	5

Елементи пристрою та органи керування

Телевізор	7
Пульт дистанційного керування	8

Перегляд телебачення

Зміна формату зображення на екрані	10
Зміна широкоформатного режиму	10
Вибір сцени	10

Пересування в головному меню

Список цифр. Програм	11
Цифрова електронна програма телепередач (EPG)	11
Прикладні програми	12
Використання телевізора в якості фоторамки	12
Прослуховування FM-радіо (тільки для Росії та України).	12
Записи	13
Медіа	13
Відтворення фотографій/музики/відео з USB	13
Налаштування.	15
Налаштування системи	15
Підтрим. Користувачів	22

Перегляд зображень із підключеного обладнання

Схема підключення	24
Використання аудіо та відео обладнання	25
Встановлення телевізора на стіні	25

Додаткова інформація

Усунення несправностей	27
Зображення	27
Звук	28
Канали	28
Загальні	28
Технічні характеристики	29

Вступ

Дякуємо, що ви обрали цей продукт від Sony.
Перед початком експлуатації телевізора уважно прочитайте цей посібник і збережіть його для використання у майбутньому.

Примітка

- Літера«х» у назві моделі відповідає цифровому позначенню її конструкції кольору чи системи телебачення.
- Перед використанням телевізора прочитайте розділ «Відомості з безпеки» (стор. 3).
- Зовнішній вигляд виробу може відрізнятися від зображень та ілюстрацій у Короткому посібнику та в цьому посібнику.

Розташування ідентифікаційної етикетки

Етикетки, на яких вказано номер моделі телевізора, дату виробництва (місяць/рік) й електричні параметри, розташовані ззаду на телевізорі або на упаковці. Етикетки з номером моделі та серійним номером знаходяться знизу на мережевому адаптері.

Дата виготовлення зазначена на виробі та упаковці на етикетці зі штрих-кодом у наступному форматі: MM.YYYY, де MM - місяць, YYYY - рік виготовлення.

**ПОПЕРЕДЖЕННЯ
ЩОБ УНИКНУТИ
РОЗПОВСЮДЖЕННЯ
ВОГНЮ, ТРИМАЙТЕ СВІЧКИ
Й ІНШІ ДЖЕРЕЛА
ВІДКРИТОГО ВОГНЮ
ПОДАЛІ ВІД ЦЬОГО ВИРОБУ.**



ВАЖЛИВА ПРИМІТКА

Назва виробу: Телевізор

Обладнання відповідає вимогам:

- Технічного регламенту безпеки низьковольтного електричного обладнання (постанова КМУ від 29.10.2009 № 1149);
- Технічного регламенту з електромагнітної сумісності обладнання (постанова КМУ від 29.07.2009 № 785);
- Технічного регламенту обмеження використання деяких небезпечних речовин в електричному та електронному обладнанні (постанова КМУ від 03.12.2008 № 1057).

Виробник: Сони Корпорейшн, 1-7-1 Конан, Мінато-ку, Токіо 108-0075, Японія.
Вироблено на підприємствах в Словаччині та Малайзії.
Країна виробництва зазначається на виробі та його пакуванні.
Уповноважений представник в Україні з питань відповідності вимогам технічних регламентів:
ТОВ «Сони Україна», вул. Спаська 30, м.Київ, 04070, Україна.



Відомості з безпеки

УВАГА!

Батарейки не повинні зазнавати дії високих температур, наприклад знаходитися під променями сонця, поблизу вогню тощо.

Встановлення/налаштування

Встановіть та використовуйте телевізор згідно з нижчезагаданими інструкціями з метою запобігання ризику виникнення пожежі, ураження електричним струмом та/або травм.

Встановлення

- Телевізор має бути встановлений поблизу легкодоступної електричної розетки.
- Поставте телевізор на надійній рівній поверхні.
- Встановлення телевізора на стіну повинен здійснювати тільки кваліфікований працівник центру сервісного обслуговування.
- З міркувань безпеки рекомендується використовувати допоміжне устаткування виробництва Sony, зокрема: кронштейн для настінного кріплення – SU-WL450
- Приєднуючи монтажні гаки до телевізора, використовуйте гвинти, що надаються в комплекті з кронштейном для настінного кріплення. Розміри зображених гвинтів, що постачаються в комплекті, наведено за умови вимірювання від з'єднувальної поверхні монтажного гака. Діаметр і довжина гвинтів варіюються залежно від моделі кронштейна для настінного кріплення. Використання будь-яких інших гвинтів, крім комплектних, може призвести до внутрішнього пошкодження телевізора або його падіння тощо.

8 - 12 мм

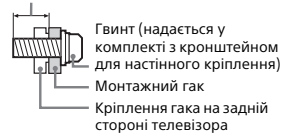

Транспортування

- Перед транспортуванням телевізора від'єднайте всі кабелі.
- Для транспортування великого телевізора потрібно дві або три особи.
- При транспортуванні телевізора вручну тримайте його, як показано на малюнку. Не натискайте на РК-панель та рамки довкола екрана.

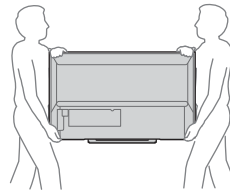

- При переміщенні телевізора оберігайте його від поштовхів або надмірної вібрації.
- При транспортуванні телевізора до сервісного центру або при переїзді запакуйте його в коробку, використовуючи призначені для нього пакувальні матеріали.

Вентиляція

- Забороняється встромляти будь-які предмети в корпус.
- Залиште вільний простір навколо телевізора, як показано нижче.
- Переконайтеся, що ТВ вентилюється належним чином. Потрібно, щоб навколо ТВ було достатньо вільного місця, як це зображено на ілюстрації.

Встановлення на стіні

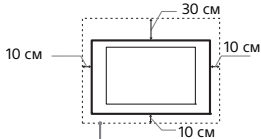

Залиште принаймні такий простір вільним навколо телевізора.

Встановлення за допомогою підпори

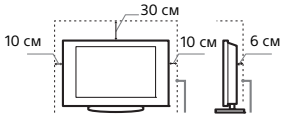

Залиште принаймні такий простір вільним навколо телевізора.

- Для забезпечення належної вентиляції та запобігання накопиченню бруду або пилу:
 - Не кладіть телевізор у горизонтальне положення, не встановлюйте його нижньою стороною догори, задом наперед або на бік.
 - Не ставте телевізор на полицю, килим, постіль або у шафу.
 - Не накривайте телевізор тканиною, такою як занавіски, або іншими речами, наприклад газетами тощо.
 - Не встановлюйте телевізор так, як показано нижче.

Циркуляція повітря неможлива.

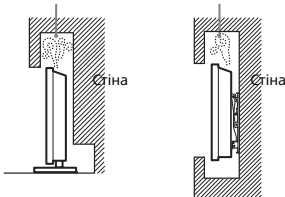

Кабель живлення

- Поводьтесь із кабелем живлення і розеткою у зазначений нижче спосіб, щоб запобігти ризику виникнення пожежі, ураження електричним струмом або пошкодження та/або травм:
- Використовуйте кабель живлення, наданий тільки компанією Sony, а не іншими постачальниками.
 - Вставляйте штепсель до електричної розетки до кінця.
 - Підключайте телевізор тільки до мережі змінного струму з напругою 220 В – 240 В.
 - При підключенні кабелів заради власної безпеки обов'язково від'єднайте кабель живлення і слідкуйте, щоб не заплуталися ногами у кабелі.
 - Від'єднайте кабель живлення від розетки перед ремонтом або переміщенням телевізора.
 - Тримайте кабель живлення подалі від джерел тепла.
 - Регулярно виймайте штепсель із розетки й очищайте його. Якщо штепсель вкритий пилом і на нього потрапляє волога, його ізоляція може зіпсуватися, що може призвести до пожежі.

Примітка

- Не використовуйте наданий кабель живлення із жодним іншим обладнанням.
- Не защемляйте, не згинайте і не перекручуйте кабель живлення надто сильно. Струмопровідні жили можуть оголитися або зламатися.
- Не модифікуйте кабель живлення.
- Не кладіть важкі речі на кабель живлення.
- Не тягніть кабель живлення при від'єднанні його від електричної розетки.
- Не підключайте надто багато приладів до однієї розетки.
- Не використовуйте електричну розетку, що не забезпечує належного прилягання контактів штепселя.

ПРИМІТКА ЩОДО МЕРЕЖЕВОГО АДАПТЕРА

Попередження

Щоб знизити ризик займання й ураження електричним струмом, не піддавайте цей прилад впливу дощу чи вологи. Щоб виключити можливість загоряння й ураження електричним струмом, не ставте на прилад предмети, наповнені водою, наприклад вази. Не встановлюйте прилад у замкненому просторі, наприклад у книжковій шафі тощо.

- Розетка має знаходитися поблизу обладнання і бути легко доступною.
- Використовуйте мережевий адаптер і кабель живлення, що додаються.
- Не використовуйте інший мережевий адаптер. Це може спричинити несправність.
- Підключайте мережевий адаптер до легко доступної розетки.
- Не намотуйте кабель живлення навколо мережевого адаптера. Це може призвести до пошкодження жил кабелю та спричинити несправність медіаприймача.



- Не торкайтеся до мережевого адаптера вологими руками.
- Помітивши якість неполадки, негайно від'єднайте мережевий адаптер від розетки.
- Навіть після вимкнення прилад залишається підключеним до електричної мережі. Від'єднайте його від розетки.
- При тривалому використанні мережевий адаптер нагрівається. Це можна відчути, доторкнувшись до нього рукою.

Заборонене використання

Не встановлюйте/використовуйте телевізор у нижчезазначених місцях, оточеннях і ситуаціях, оскільки це може призвести до несправності телевізора, пожежі, ураження електричним струмом, пошкодження та/або травм.

Місце:

- Надворі (під прямим сонячним промінням), на морському узбережжі, на кораблі або іншому судні, всередині транспортного засобу, у медичних закладах, нестабільних місцях, поблизу відкритих водойм або джерел води, в умовах дощу або диму.
- У разі встановлення у вбиральні публічної лазні чи курорту з гарячими джерелами можливе пошкодження телевізора сіркою, що міститься в повітрі, тощо.



- Для досягнення найвищої якості зображення подбайте про те, щоб екран не був спрямований на сонце чи джерело штучного освітлення.
- Не заносьте телевізор із холоду в тепле приміщення. Різка зміна температури може викликати конденсацію вологи. Це може призвести до погіршення якості зображення і якості відтворення кольорів. У такому разі дайте волозі повністю випаруватися і лише потім вмикайте телевізор.

Оточення:

- Гарячі, вологі або надмірно запилені місця; місця, куди можуть потрапити комахи; де телевізор може зазнати механічної вібрації, поблизу займистих речей (свічок тощо). Захищайте телевізор від крапель і бризок рідини та не ставте на нього наповнені рідиною предмети, наприклад вази.
- Не встановлюйте телевізор у вологих і пильних місцях, а також у приміщеннях, де присутній маслянистий дим або пара (поряд із кухонним столом чи зволожувачем). Це може спричинити пожежу, електричний удар або деформацію.
- Не встановлюйте телевізор у місцях, які перебувають під дією високих температур, наприклад, під прямими сонячними променями, поблизу батареї опалення або нагрівально-вентиляційної системи. Перегрівання телевізора може призвести до деформації корпусу і пошкодження самого пристрою.



Ситуація:

- Не використовуйте телевізор, якщо у вас мокрі руки, якщо корпус телевізора знятий, а також не використовуйте його з устаткуванням, не рекомендованим виробником. Від'єднайте телевізор від розетки та антени під час грози.
- Не встановлюйте телевізор так, щоб він виступав у оточуючий простір. Від удару об телевізор можуть постраждати люди й пошкодитися інші предмети.



Поломка компонентів:

- Не кидайте нічого на телевізор. Скло екрана може розбитися від удару та спричинити серйозну травму.
- Якщо корпус телевізора тріснув, не торкайтеся його, доки він не від'єднає силовий шнур від електромережі. Інакше може статися ураження електричним струмом.

Коли телевізор не використовується

- Якщо ви не будете використовувати телевізор протягом кількох днів, його слід від'єднати від електромережі з міркувань безпеки та збереження навколишнього середовища.
- Оскільки просте вимикання телевізора не означає його від'єднання від електромережі, потрібно витягнути штепсель з електричної розетки, щоб відключити телевізор повністю.
- Однак деякі телевізори мають такі функції, для належної роботи яких телевізори мають залишатися в режимі очікування.

Щодо дітей

- Не дозволяйте дітям залазити на телевізор.
- Тримайте малі деталі поза доступом дітей, щоб діти їх випадково не проковтнули.

У разі виникнення нижченаведених проблем...

У разі виникнення будь-якої з нижченаведених проблем негайно **вимкніть** телевізор і від'єднайте кабель живлення від електромережі. Зверніться до свого продавця або сервісного центру Sony з проханням, щоб ваш телевізор перевірів кваліфікований працівник.

Коли:

- Кабель живлення пошкоджено.
- Штепсель логано тримається в електричній розетці.
- Телевізор пошкоджено у результаті падіння, удару або потрапляння у нього якого-небудь предмета.
- Через отвори у корпусі всередину потрапила рідина або твердий предмет.

Про температуру РК-дисплея

Якщо РК-дисплей використовується протягом тривалого часу, то зона навколо нього нагрівається. Це можна відчути на дотик.

Застережні заходи

Перегляд телевізора

- Для досягнення найвищої якості зображення подбайте про те, щоб екран не був спрямований на сонце чи джерело штучного освітлення.
- Дивіться телевізор при помірному освітленні, оскільки перегляд телевізора при поганому освітленні або протягом тривалого часу призводить до напруження очей.
- Використовуючи навушники, відрегулюйте гучність таким чином, щоб уникнути надмірних рівнів, оскільки в іншому разі це може призвести до погіршення слуху.

РК-екран

- Незважаючи на те, що РК-екран виготовлений із використанням високоточної технології і 99,99% або більше пікселів ефективно функціонують, на екрані можуть з'явитися чорні точки або яскраві точки світла (червоні, сині або зелені). Це структурна властивість РК-екрана, а не результат його несправності.
- Не штовхайте й не дряпайте передній фільтр і не кладіть речі на цей телевізор. Зображення може стати нерівномірним або РК-екран може бути пошкоджено.
- Якщо телевізор використовується у холодному приміщенні, зображення може стати розмитим або темним. Це не є ознакою несправності. Такі явища зникають при підвищенні температури.
- При тривалому відтворенні нерухомих зображень на них може з'являтися ореол.
- Екран і корпус нагріваються під час роботи телевізора. Це не є несправністю.
- РК-екран містить невелику кількість рідкого кристала. Дотримуйтеся місцевих постанов і правил щодо утилізації.

Догляд і чищення екрана/корпусу телевізора

Перед чищенням обов'язково від'єднайте кабель живлення телевізора від електричної розетки.

Щоб запобігти погіршенню якості матеріалів або покриття екрана, дотримуйтеся нижченаведених заходів безпеки.

- Щоб видалити пил із поверхні екрана/корпусу, обережно протріть її м'якою тканиною. Якщо заплена стійке, протріть поверхню м'якою тканиною, злегка змоченою слабким розчином мийного засобу.
- Не розбризкуйте воду або миючий засіб безпосередньо на телевізор. Рідина може потрапити на нижню частину екрана чи на зовнішні деталі, а потім всередину приладу і пошкодити телевізор.
- Ніколи не використовуйте жодні жорсткі тканини, лужні або кислотні розчини й порошки для чищення або легкі розчинники, зокрема спирт, бензол, розбіджувачі, інсектициди тощо. Використання таких речовин або тривалий контакт із гумою або вінілом може призвести до пошкодження поверхні екрана і матеріалу, з якого зроблено корпус.
- Регулюючи кут повороту телевізора, повертайте його повільно, щоб уникнути його переміщення або зсуву зі своєї підставки.



Додаткове обладнання

- Тримайте додаткові компоненти або будь-яке обладнання, від якого йде електромагнітне випромінювання, подалі від телевізора. Інакше це може спричинити спотворення зображення та/або виникнення шуму.
- Це обладнання належним чином випробуване та визнане таким, що забезпечує функціонування з обмеженнями, визначеними у директиві щодо електромагнітної сумісності (EMC Directive) за використання сигнальних кабелів, коротших за 3 метри.

Застереження щодо поводження з пультом дистанційного керування

- Встановлюючи елементи живлення, слідкуйте за правильністю полярності.
- Не використовуйте одночасно елементи живлення різних типів або старі й нові елементи живлення.
- Утилізуйте елементи живлення без шкоди для навколишнього середовища. У певних регіонах існують правила щодо утилізації елементів живлення. Будь ласка, дізнайтеся про це у місцевих органах влади.
- Поводьтеся з пультом обережно. Не впускайте, не наступайте на нього та не допускайте пролиття на нього жодних рідин.
- Не кладіть пульт поблизу джерел тепла, під пряме сонячне проміння та у вологі місця.

Утилізація телевізора



Утилізація старого електричного та електронного обладнання (застосовується в Європейському союзі та інших європейських країнах із системами роздільного збирання сміття)



Переробка використаних елементів живлення (директива діє у межах країн Європейського Союзу та інших країн Європи зі системами роздільного збору відходів)

Елементи пристрою та органи керування

Телевізор

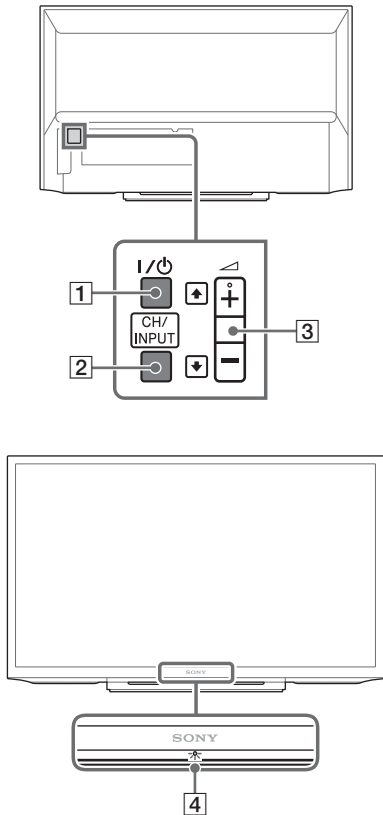

1 I/O (живлення)

Увімкнення телевізора або перехід у режим очікування.

Примітка

- Щоб повністю від'єднати телевізор від електричної мережі, витягніть штекер із розетки.

2 CH/INPUT

Переключення між екраном зі списком каналів і меню вибору джерела вхідного сигналу.

3 \triangle +/- / \uparrow / \downarrow (гучність/вибір елемента)

- Збільшення/зменшення рівня гучності або вибір наступного (+) чи попереднього каналу (-), якщо після натиснення кнопки **CH/INPUT** на екрані відображається екран зі списком каналів.
- Переміщення вибраного джерела вхідного сигналу вгору/вниз, якщо після натиснення кнопки **CH/INPUT** на екрані відображається меню вибору джерела вхідного сигналу.

4 (датчики/світлодіодний індикатор)

- Приймод сигналів із пульта дистанційного керування. Не розташовуйте поверх датчика жодних предметів. Це може вплинути на його роботу.
- Світиться жовтим, якщо налаштовано таймер сну або [Таймер вмик] (стор. 20) та якщо телевізор працює в режимі фоторамки (стор. 12).
- Світиться зеленим, якщо параметр [Енергозбереження] має значення [Зображення вимкн] (стор. 22).
- Світиться зеленим, коли телевізор увімкнений.
- Не світиться, коли телевізор перебуває в режимі очікування.
- Блимає, коли виконуються дії за допомогою пульта ДК.

Примітка

- Обов'язково вимикайте телевізор, перед тим як витягувати штекер із розетки.

Підказка

- На кнопці \triangle + є тактильна точка. Використовуйте її як орієнтир під час керування телевізором.

Пульт дистанційного керування

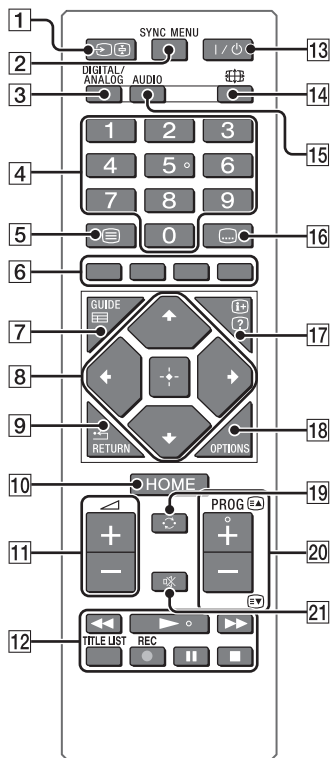

1 (вибір джерела вхідного сигналу/утримання тексту)

- Відображення та вибір джерела вхідного сигналу (стор. 25).
- У текстовому режимі: утримання поточної сторінки.

2 SYNC MENU

Натисніть, щоб відкрити меню BRAVIA Sync і вибрати підключене обладнання HDMI зі списку [Вибір пристрою]. Меню BRAVIA Sync містить такі пункти.

Керування пристроєм:

Використовуйте команду [Керування пристроєм] для керування обладнанням, сумісним із функцією «Керування BRAVIA Sync». Вибирайте для керування пристроєм параметри з меню [Вдома (меню)], [Опції], [Список пристроїв] і [Живлення вимкн.].

Динаміки:

Виберіть [ТВ-динаміки] або [Аудіосистема], щоб відтворювати звук телевізора через динаміки телевізора або через підключене аудіообладнання.

Керування ТВ:

Використовуйте меню [Керування ТВ] для керування телевізором через меню [Вдома (меню)] або [Опції].

Повернутися до ТВ:

Виберіть цей параметр для повернення до телевізійної програми.

3 DIGITAL/ANALOG

Переключення на цифровий або аналоговий вхідний сигнал.

4 Кнопки з цифрами

- Вибір каналу. Для вибору каналу з номером 10 і вище швидко натискайте кнопку з наступною цифрою.
- У текстовому режимі: вибір сторінки шляхом введення її тризначного номера.

5 (текст)

У текстовому режимі відображається трансьована текстова інформація. При кожному натисненні кнопки вміст екрана змінюється в такій послідовності: Текст → Текст поперх телевізійного зображення (змішаний режим) → Без тексту (послугу тексту вимкнено)

6 Кольорові кнопки

Відображення посібника з експлуатації (за наявності кольорових кнопок).

7 GUIDE (електронна програма телепередач)

Відображення цифрової електронної програми телепередач (стор. 11).

8 (вибір/підтвердження елемента)

- Вибір або налаштування елемента.
- Підтвердження вибраного елемента.

9 RETURN

- Повернення до попереднього екрана відображуваного меню.
- Зупинка відтворення фотографії, музичної композиції чи відеофайлу.

10 HOME

Відображення або скасування меню.

11  +/- (гучність)

Регулювання гучності.

12  /  /  / TITLE LIST

- Керування підключеним обладнанням, яке сумісне з BRAVIA Sync.
- Також за допомогою цієї кнопки можна керувати відтворенням вмісту на пристрої USB.

13  (режим очікування телевізора)

Увімкнення телевізора або перехід у режим очікування.

14  (широкоформатний режим)



Настроювання формату відображення. Натискайте, щоб вибрати потрібний широкоформатний режим (стор. 10).

15 **AUDIO**

- У цифровому режимі: вибір звуку для багатомовного джерела.
- В аналоговому режимі: вибір двоканального звуку (стор. 16).

16  (субтитри)

Зміна налаштувань субтитрів (стор. 18).

17  /  (інформація/відображення тексту)

- Відображення інформації. Натисніть один раз, щоб переглянути інформацію про поточну передачу чи джерело вхідного сигналу. Натисніть ще раз, щоб прибрати інформацію з екрана.
- У текстовому режимі: відображення прихованих даних (наприклад, відповідей на запитання вікторини).



18 **OPTIONS**

Відображення списку з ярликами певних меню налаштувань. Перелік доступних параметрів залежить від матеріалу і поточного джерела вхідного сигналу.

19  (перехід)

Повернення до попереднього каналу чи джерела вхідного сигналу, яке переглядалося довше 15 секунд.

20 **PROG +/-** /  / 

- Вибір наступного (+) або попереднього (-) каналу.
- У текстовому режимі: вибір наступної () або попередньої () сторінки.

21  (вимкнення звуку)

Вимкнення звуку. Натисніть ще раз для відновлення звуку.

Підказка

- На кнопках **5**,  **PROG +** і **AUDIO** є тактильні точки. Використовуйте їх як орієнтир під час керування телевізором.

Примітка

- Якщо вибрано субтитри, і користувач за допомогою кнопки Text запускає програму цифрового тексту, то відображення субтитрів за певних умов може припинитися. Після виходу з програми цифрового тексту розшифровування субтитрів автоматично відновиться.

Перегляд телебачення

- 1 Натисніть I/⏻ на телевізорі або на пульті дистанційного керування, щоб увімкнути телевізор.
- 2 Натискайте **DIGITAL/ANALOG** для переключення між цифровим та аналоговим режимом.
- 3 Натискайте кнопки з цифрами або **PROG +/-**, щоб вибрати телевізійний канал.
- 4 Натискайте кнопки **▲ +/-**, щоб відрегулювати гучність.

У цифровому режимі

На короткий час з'являється інформаційний банер. Банер може містити наступні піктограми:

-  : служба даних (прикладна програма мовлення)
-  : радіопослуга
-  : шифрована/платна послуга
-  : доступне озвучення на декількох мовах
-  : наявність субтитрів
-  : доступні субтитри та/або звуковий супровід для людей із вадами слуху
-  : рекомендований мінімальний вік для поточної передачі (від 3 до 18 років)
-  : Батьківський захист
-  : Блокування цифрової програми
-  : Доступний звуковий супровід для людей зі слабким зором
-  : Доступне озвучення субтитрів
-  : Доступний багатоканальний звук

Зміна формату зображення на екрані

Зміна широкоформатного режиму

- 1 Натискайте  , щоб вибрати широкоформатний режим.

[Машт. зображ.]*

[Нормальна]

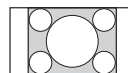
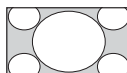

[Широкий]

[Масштаб]*

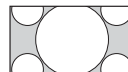
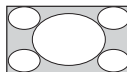

[14:9]*

[Субтитри]*

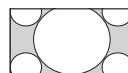
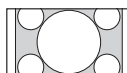

* Верхня та нижня частини зображення можуть бути обрізані.

Примітка

- Неможливо вибрати режим [14:9] або [Субтитри] для зображень у форматі HD.

Для підключення комп'ютера через гніздо HDMI (синхронізація ПК)

Нормальний

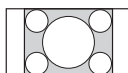
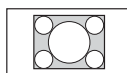

Повний 1

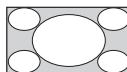

Повний 2



Вибір сцени

- 1 Натисніть **OPTIONS**.
- 2 Натисніть  /  , а потім  , щоб вибрати [Вибір сцени].
Оптимальна якість звуку і зображення автоматично настроюються з урахуванням вибраного режиму сцени. Перелік доступних режимів може відрізнятися. Недоступні режими затінюються.

Пересування в головному меню

За допомогою кнопки **HOME** можна отримати доступ до багатьох параметрів і функцій телевізора.

1 Натисніть **HOME**.

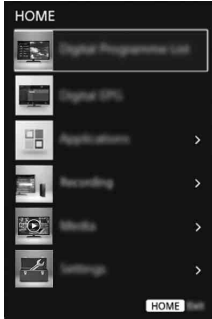

2 За допомогою \uparrow/\downarrow виберіть параметр і натисніть \square .

Список цифр. Програм

1 У цифровому режимі натисніть **HOME**.

2 Натисніть \uparrow/\downarrow , а потім \square , щоб вибрати [Список цифр. Програм].

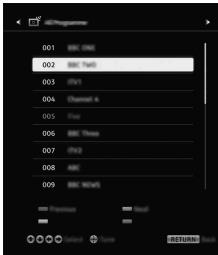

3 Натисніть $\uparrow/\downarrow/\leftarrow/\rightarrow$, а потім \square , щоб вибрати програму.

Використання списку обраного

Функція дозволяє створити до чотирьох списків улюблених програм. Під час перегляду телебачення натисніть \square , щоб створити або відобразити список обраного.

Підказка

- Натисніть синю кнопку, щоб внести зміни в список обраного. Дотримуйтеся підказок унизу екрана.

Цифрова електронна програма телепередач (EPG)

1 У цифровому режимі натисніть \square GUIDE.



2 Натисніть $\uparrow/\downarrow/\leftarrow/\rightarrow$, а потім \square , щоб вибрати програму.

Прикладні програми

Використання телевізора в якості фоторамки

У режимі фоторамки відображається фотографія разом із годинником і календарем, а також можна прослуховувати музику чи передачі FM-радіо.

- 1 Натисніть **HOME**.
- 2 Натисніть \uparrow/\downarrow , а потім \square , щоб вибрати [Прикладні програми].
- 3 Натисніть \uparrow/\downarrow , а потім \square , щоб вибрати [Режим фоторамки].



Запуск рамки для фотографій при відтворенні з носія USB

- 1 Натисніть **OPTIONS** під час відтворення фотографії чи музичного файлу.
- 2 Натисніть \uparrow/\downarrow , а потім \square , щоб вибрати [Режим фоторамки] й увімкнути режим фоторамки.

Вибір режиму відображення

Ви можете змінювати спосіб відображення в режимі фоторамки, обравши [Режим відображення] у [Налаштування фоторамки] (стор. 19).

Вибір формату годинника

Виберіть один із трьох форматів годинника, обравши [Вигляд годинника] у [Налаштування фоторамки] (стор. 19).

Примітка

- У телевізорі немає батарейки для резервного живлення годинника. Тому після аварійного вимкнення живлення або від'єднання кабелю живлення доведеться знову налаштувати дату й час.

Тривалість

У режимі фоторамки телевізор здійснює безперервне відтворення на протязі 24 годин, а потім автоматично вимикається задля економії електроенергії. Після автоматичного вимкнення не використовуйте цей режим хоча б одну годину, щоб уникнути вигорання екрана. Змінити значення параметра [Тривалість] можна в [Налаштування фоторамки] (стор. 19).

Щоб уникнути вигорання екрана, положення фотографії, годинника та календаря автоматично змінюються щогодини.

Прослуховування FM-радіо (тільки для Росії та України)

- 1 Натисніть **HOME**.
- 2 Натисніть \uparrow/\downarrow , а потім \square , щоб вибрати [Прикладні програми].
- 3 Натисніть \uparrow/\downarrow , а потім \square , щоб вибрати [Радіо FM].
- 4 Натисніть **PROG +/-**, щоб вибрати FM-радіостанцію.

Вихід із режиму FM-радіо



- 1 Натисніть \rightarrow RETURN.

Попереднє встановлення радіостанцій



При першому використанні функції FM-радіо натисніть **HOME** і виберіть [Налаштування] \rightarrow [Налаштування системи] \rightarrow [Налаштування каналів] \rightarrow [Налаштування FM-радіо] \rightarrow [Автонастроювання].

Зміна попередньо встановлених радіостанцій







- 1 Натисніть **OPTIONS** у режимі FM-радіо.
- 2 Натисніть \uparrow/\downarrow , а потім \square , щоб вибрати [Задані параметри FM-радіо].
- 3 Натисніть \uparrow/\downarrow , а потім \square , щоб вибрати радіостанцію, яку необхідно змінити.

- 4 Натисніть /, а потім , щоб змінити частоту FM-радіостанції та її назву.

Примітка

- Якщо трансляція супроводжується шумами, спробуйте покращити якість звуку шляхом натискання /.
- Якщо стереопередача FM-радіо супроводжується статичними шумами, натискайте **AUDIO**, доки не з'явиться [Моно]. Стерефонічний ефект зникне, однак рівень шумів також зменшиться.

Записи

- 1 Натисніть **HOME**.
- 2 Натисніть /, а потім , щоб вибрати [Записи].
- 3 Натисніть /, а потім , щоб вибрати [Перелік назв], [Список таймера], [Перелік помилок] або [Ручний таймер запису].



Примітка



- Натисніть кнопку  REC, щоб записати передачу, яка наразі переглядається в цифровому режимі, за допомогою функції запису на пристрій USB HDD.





Медіа

Відтворення фотографій/музики/відео з USB

Фотографії, музичні композиції та відеофайли, що зберігаються в цифровому фотоапараті або відеокамері Sony, можна відтворювати на екрані телевізора за допомогою кабелю USB або накопичувача USB.

- 1 Підключіть підтримуваний пристрій USB до телевізора.
- 2 Натисніть **HOME**.
- 3 Натисніть /, а потім , щоб вибрати [Медіа].









- 4 Натисніть /, а потім , щоб вибрати [Фото], [Музика] або [Відео]. Якщо підключено декілька пристроїв USB, натисніть червону кнопку, щоб вибрати [Опції відтворення], а потім — [Вибір пристрою] і виберіть потрібний пристрій USB.

- 5 Натисніть ///, а потім , щоб вибрати файл або папку.

Параметри відтворення

Натисніть червону кнопку, щоб відобразити список параметрів відтворення з пристрою USB.

Настроювання якості зображення для відео, відтворюваного з пристрою USB

- 1 Під час відтворення відео натисніть **OPTIONS**.
- 2 Натисніть /, а потім , щоб вибрати [Зображення].
- 3 Натисніть ///, а потім , щоб вибрати й налаштувати параметр.

Відтворення фотографій у режимі слайд-шоу (Фото)

- 1 Щоб запустити слайд-шоу, натисніть зелену кнопку в режимі ескізів. Щоб настроїти [Ефекти слайд-шоу] і [Швидкість слайд-шоу], натисніть **OPTIONS** → [Опції відтворення]. Щоб зупинити слайд-шоу, натисніть  **RETURN**.

Примітка

- Поки телевізор отримує доступ до даних на пристрої USB, дотримуйтеся таких обмежень.
 - Не вимикайте телевізор.
 - Не від'єднуйте кабель USB.
 - Не від'єднуйте пристрій USB.Можливе пошкодження даних на пристрої USB.
- Компанія Sony не несе відповідальності за пошкодження чи втрату даних на носіях запису через несправність телевізора або якогось із підключених пристроїв.
- Файлова система на пристрої USB підтримує формати FAT16, FAT32 і NTFS.
- У деяких випадках імена файлів і папок можуть відобразитися неправильно.
- У разі підключення цифрового фотоапарата Sony встановіть на фотоапараті режим з'єднання «Авто» або «Пристрій для масової пам'яті». Докладну інформацію про режим з'єднання USB дивіться в посібнику до цифрового фотоапарата.

- Використовуйте накопичувач USB, який відповідає вимогам до запам'ятовувальних пристроїв USB.
- Якщо вибраний файл містить неправильні чи неповні дані про контейнер, то він не буде відтворюватися.

Підтримувані формати відео для інтерфейсу USB

- AVI (.avi)
 - Відеокодек: MPEG1, MPEG2, Xvid, MPEG4, H.264, Motion JPEG
 - Аудіокодек: PCM, MPEG1 Layer1/2, MPEG2 AAC (2-канальний), MPEG4 AAC (2-канальний), MPEG4 HE-AAC (2-канальний), Dolby Digital (2-канальний), WMA 8, MP3.
- ASF (.wmv, .asf)
 - Відеокодек: WMV 9, Xvid, VC-1
 - Аудіокодек: MP3, WMA 8
- MP4 (.mp4, .mov, .3gp)
 - Відеокодек: MPEG-4, H.264, H.263, Motion JPEG
 - Аудіокодек: MPEG1 Layer1/2, MP3, MPEG2 AAC, MPEG4 AAC, MPEG4 HE-AAC
- MKV (.mkv)
 - Відеокодек: WMV9, MPEG4, H.264, VC-1, VP8
 - Аудіокодек: PCM, MPEG1 Layer1/2, MP3, MPEG2 AAC (2-канальний), MPEG4 AAC (2-канальний), MPEG4 HE-AAC (2-канальний), Dolby Digital (2-канальний), WMA 8 Dolby Digital Plus (2-канальний), DTS, DTS 2.0, VORBIS
- WebM (.webm)
 - Відеокодек: VP8
 - Аудіокодек: VORBIS
- PS (.mpg, .mpeg, .vro, .vob)
 - Відеокодек: MPEG1, MPEG2
 - Аудіокодек: MPEG1 Layer1/2, MP3, Dolby Digital (2-канальний), Dolby Digital Plus (2-канальний), DTS, DTS 2.0
- TS (.ts, .m2ts)
 - Відеокодек: MPEG2, H.264, VC-1
 - Аудіокодек: MPEG1 Layer1/2, MP3, MPEG2 AAC, MPEG4 AAC, MPEG4 HE-AAC, Dolby Digital, Dolby Digital Plus (2-канальний), DTS, DTS 2.0

Підтримувані формати музики для інтерфейсу USB

- LPCM (.wav)
- MPEG1, audio layer3 (.mp3)
- WMA 8 (.wma)

Підтримувані формати фотографій для інтерфейсу USB

- JPEG (.jpg, .jpeg)

Примітка

- Відтворення файлів у вказаних вище форматах не гарантується.

Налаштування

Налаштування системи

Примітка

- Перелік доступних для настройки параметрів відрізняється залежно від ситуації. Недоступні параметри затінюються або не відображаються.



Зображення

Режим зображення

Настройка режиму зображення. Доступні значення відрізняються залежно від налаштування [Вибір сцени].

Скинути

Відновлення заводських значень для всіх налаштувань у категорії [Зображення], окрім [Режим зображення].

Підсвічування

Настройка яскравості підсвічування.

Контраст

Збільшення або зменшення контрастності зображення.

Яскравість

Збільшення або зменшення яскравості зображення.

Колір

Збільшення або зменшення інтенсивності кольору.

Відтінок

Збільшення або зменшення інтенсивності зелених та червоних тонів.

Різкість

Збільшення або зменшення різкості зображення.

Температура кольору

Настройка відтінків білого на зображенні.

Зниження шумів

Зменшення рівня шуму на зображенні (сніг) при слабкому трансльованому сигналі.

Зниження шумів для MPEG

Зменшення шуму зображення при відтворенні стиснених відеоматеріалів у форматі MPEG.

Режим фільму

Покращення руху зображення під час відтворення на програвачі DVD, програвачі дисків Blu-ray (BD) або відеомагнітофоні зображень, що були записані на плівці, зі зменшенням розмитості й зернистості зображення. Виберіть [Авто] для відтворення оригінального вмісту, записаного на плівці, без змін.

Примітка

- Коли зображення містить нерівномірні сигнали або забагато шуму, параметр [Режим фільму] автоматично вимикається, навіть якщо вибрано значення [Авто].

Розширені налаштування

Більш детальна настройка параметрів [Зображення].

Скинути: відновлення заводських значень для усіх розширених параметрів.

Розшир. покращ. Контрасту: автоматичне настроювання оптимальних значень для [Підсвічування] і [Зображення] у залежності від яскравості екрана. Цей параметр застосовується в першу чергу для темних зображень і ефективно покращує їх контрастність.

Корекція чорного: підсилення чорних ділянок зображення для більшої контрастності.

Гама: настройка балансу між яскравими та темними областями зображення.

Виділення білого: виділення білих кольорів.

Природний колір: покращення яскравості кольорів.

Режим руху LED: настроювання світлодіодного підсвічування для зменшення розмитості зображення під час перегляду фільмів; яскравість знижується.

Звук

Звуковий режим

Вибирайте режим з урахуванням особливостей вмісту, який ви збираєтеся переглядати.

Скинути

Відновлення заводських значень для всіх параметрів у категорії [Звук], окрім [Звуковий режим], [Подвійний звук] і [Розширені налаштування].

Еквалайзер

Настройка частотних параметрів звуку.

Підсилювач звуку

Створення більш насиченого й потужного звуку шляхом підсилення низьких частот.

Чистий голос

Покращення чіткості звучання голосу.

Автомат. Звук

Підтримання майже однакового рівня гучності для всіх програм і рекламних роликів (наприклад, гучність реклами зазвичай вища, ніж у телепередачах).

Баланс

Регулювання балансу між лівим і правим динаміком.

Зміщення гучності

Настройка рівня гучності для поточного джерела відносно інших джерел.

Подвійний звук

Режим відтворення звуку через динамік: [Моно], [Стерео], [A] або [B].

Примітка

- Якщо сигнал дуже слабкий, автоматично починає відтворюватися монофонічний звук.
- Якщо стереофонічний звук у програмі NICAM містить багато шумів, виберіть [Моно]. Звук стане монофонічним, проте кількість шумів зменшиться.
- Телевізор запам'ятовує значення параметра [Подвійний звук] для кожної позиції програми.
- Якщо вибрано [Моно], ви не зможете відтворювати стереофонічний звук.

Підказка

- Якщо ви вибрали інше підключене до телевізора обладнання, встановіть для параметра [Подвійний звук] значення [Стерео], [A] або [B].

Розширені налаштування

Динамічний діапазон: компенсація різниці в рівнях гучності між каналами (лише для звуку у форматі Dolby Digital).

Примітка

- Ефект від застосування цієї функції може бути невідчутним або відрізнитися залежно від вмісту програми, незважаючи на значення [Динамічний діапазон].

Мікшування каналів: вибір методу мікшування, що підходить для багатоканального звуку та двоканального звуку.



Екран

Формат екрану

Докладну інформацію про широкоформатний режим дивіться на стор. 10.

Автоформат

Автоматична зміна значення [Формат екрану] відповідно до вхідного сигналу. Щоб зберегти налаштування, виберіть [Вимкн.].

Підказка

- Незалежно від значення, вибраного для [Автоформат] ([Ввімкн] чи [Вимкн.]), ви можете змінювати формат екрана за допомогою кнопки .

4:3 стандарт

Встановлення значення [Формат екрану] за умовчанням для вхідного сигналу 4:3.

Автом. площа зображення

Автоматичне пристосування зображення до найбільш підходящої області відображення.

Зона відображення

Настройка області відображення зображення.

Горизонт. Зміщення

Настройка положення зображення по горизонталі.

Вертикальне зміщення

Настройка положення зображення по вертикалі.

Розмір по вертикалі

Настройка вертикального розміру зображення, якщо для параметра [Формат екрану] вибрано значення [Машт. зображ.].

Налаштування ПК

Налаштування розміру зображення (див. стор. 10).



Налаштування каналів

Аналогове налашт.

Аналогове автонастроювання:

налаштування всіх доступних аналогових каналів. Зазвичай цю операцію не треба виконувати, оскільки канали настроюються при встановленні телевізора. Утім, іноді виникає потреба повторити процедуру, наприклад, після переїзду до іншої оселі або для пошуку нових каналів, доданих телевізійною компанією до сітки мовлення.

Налаштування програм вручну:

Перед тим як вибрати [Телевізійна система]/[Канал]/[Ярлик]/[ТАН]/[Автофільтр]/[Пропустити], натисніть PROG +/- і виберіть номер програми, якому призначено канал. Не можна вибрати номер програми, для якого встановлено [Пропустити].

Програма:

Налаштування телевізійних каналів вручну.

Сортування програм: зміна порядку розташування каналів у пам'яті телевізора.

Цифрове налаштування

Цифрове настроювання:

Цифрове автонастроювання

Настроювання всіх доступних цифрових каналів. Ця функція дає змогу повторно налаштувати телевізор, наприклад, після переїзду до іншої оселі або для пошуку нових каналів, доданих телевізійною компанією до сітки мовлення.

Діапазон автонастроювання

[Нормальна]: пошук доступних каналів у вашому регіоні/країні.
[Повний]: пошук доступних каналів незалежно від регіону/країни.

Примітка

- Користуйтеся функцією [Цифрове автонастроювання] у разі переїзду в інше помешкання, при зміні постачальника послуг або для пошуку каналів, недавно доданих до сітки мовлення.

Редагування списку програм

Видалення небажаних цифрових каналів та зміна порядку, у якому цифрові канали зберігаються в пам'яті телевізора.

Цифрове ручне настроювання

Настройка цифрових каналів вручну.

Налаштування субтитрів:

Налаштування субтитрів

Якщо вибрано [Для людей з вадами слуху], разом із субтитрами можуть відобразитися візуальні підказки (за умови, що трансльований сигнал містить такі дані).

Перша бажана мова

Вибір основної мови для відображення субтитрів.

Друга бажана мова

Вибір другої мови для відображення субтитрів.

Налаштування аудіо:

Тип аудіо

Переключення на трансляцію для осіб із вадами слуху, якщо вибрано [Для людей з вадами слуху].

Перша бажана мова

Вибір бажаної мови для програми. Деякі цифрові канали можуть транслювати передачі на декількох мовах.

Друга бажана мова

Вибір другої мови для програми. Деякі цифрові канали можуть транслювати передачі на декількох мовах.

Аудіоопис

Аудіоопис (дикторський текст) візуальної інформації — за умови, що трансльований сигнал містить такі дані.

Рівень змішування

Настройка вихідного рівня для основного звуку телевізора і для функції «Аудіоопис».

Підказка

- Цей параметр доступний, тільки якщо [Аудіоопис] має значення [Ввімкн].

Рівень аудіо MPEG

Настройка рівня звуку для матеріалів у форматі MPEG.

Технічне налаштування:

Автооновлення послуги

Виявлення та збереження телевізором нових цифрових послуг у міру їх появи.

Заміна послуги

Встановіть значення [Ввімкн], щоб автоматично змінювати канал, якщо телевізійна компанія переносить трансляцію передачі на інший канал.

Налаштування СА модуля (CAM):

Доступ до платних телевізійних послуг після отримання модуля обумовленого доступу (CAM) та картки перегляду.

PIN-код модуля СА:

Введіть для модуля обумовленого доступу 8-значний PIN-код, який буде зберігатися в телевізорі.

Видалити список послуг ():

Видалення списку послуг. Для видалення виберіть [Так].

Налаштування FM-радіо (тільки для Росії та України)

Можна попередньо задати до 30 радіостанцій FM-діапазону, які доступні у вашому регіоні.

Автонастроювання: автоматичний пошук і збереження всіх доступних каналів.

Задані параметри FM-радіо:

настройка й збереження доступних каналів по одному в ручному режимі.

Примітка

- Щоб увімкнути цю функцію, натисніть кнопку Home (Menu) (стор. 12) для переходу в режим FM-радіо, а потім задайте FM-радіостанції, виконавши наведені вище інструкції.

Батьківський захист

PIN-код

Налаштування блокування каналу або зовнішнього входу. Для вводу чотиризначного PIN-коду використовуйте кнопки 0-9 на пульті дистанційного керування.

Змінити PIN-код

Зміна PIN-коду.

Батьківський рейтинг

Встановлення обмеження за віком для перегляду телебачення. Щоб переглянути програму, для якої діє встановлене вами вікове обмеження, треба ввести правильний PIN-код.

Захист настрійки

Встановлення PIN-коду для виконання операцій, пов'язаних із керуванням програмами.

Блокування цифрової програми

Блокування перегляду цифрового каналу. Щоб переглянути заблокований канал, виберіть [Розблоковано].

Блокування зовнішнього входу

Блокування перегляду матеріалів із зовнішнього входу. Щоб переглянути заблокований зовнішній вхід, виберіть [Розблоковано].

Примітка

- Якщо ввести правильний PIN-код для заблокованого каналу чи зовнішнього входу, функцію [Батьківський захист] буде тимчасово скасовано. Щоб знову активувати [Батьківський захист], вимкніть, а потім увімкніть телевізор.

Підказка

- Якщо ви забули PIN-код, зверніться на стор. 28.

Обмеження доступу для записів (тільки для Сполученого Королівства)

Можна блокувати записані матеріали з відображенням запиту на введення пароля доступу.

Налаштування

Налаштування фоторамки

Режим відображення: вибір режиму відображення. Дивіться на стор. 12.

Вигляд годинника: вибір зовнішнього вигляду годинника.

Аудіопрограма: [Радіо FM], [Музика] або [Вимкн.].

Вибір зображення: виберіть зображення.

Вибір музики: виберіть музичну композицію.

Режим слайд-шоу: виберіть режим слайд-шоу або перегляд окремих фотографій.

Налаштування музики:

прослуховування всіх композицій або окремої композиції.

Тривалість: виберіть період часу ([1 г], [2 г], [4 г] або [24 г]), після закінчення якого телевізор автоматично переключатиметься в режим очікування.

Перший день тижня: Встановлення [Неділя] або [Понеділок] як першого дня тижня в календарі.

Автозапуск USB

[Ввимкн]: після підключення пристрою USB до порту USB автоматично відображається ескіз для останньої відтвореної фотографії/музичної композиції/відеофайлу.

Годинник/Таймери

Настройка таймера й годинника.

Таймер сну: встановлення часу (у хвиликах), протягом якого телевізор буде працювати до того, як автоматично вимкнеться.

Таймер вмик: у заданий час телевізор виходить із режиму очікування і налаштовується на вибраний канал чи джерело відісного сигналу. Перед тим як скористатися цією функцією, слід правильно налаштувати поточний час.

Налаштування годинника: встановлення поточного часу й дати. Також це можна зробити в процесі початкової настройки.

Налаштування часового поясу: увімкнення/вимкнення автоматичного вибору часового поясу, в якому ви перебуваєте.

Часовий пояс: вибір часового поясу вручну, якщо він не збігається з часовим поясом, заданим для вашої країни/регіону за умовчанням.

Авто DST: увімкнення/вимкнення автоматичного переключення між літнім і зимовим часом.

Ввімкн: автоматичне переключення між літнім і зимовим часом відповідно до календаря.

Вимкн: відображення часу з урахуванням різниці, що визначається значенням параметра [Часовий пояс].

Налаштування запису

Запис за таймером на підключений пристрій USB HDD, а також вибір записаного вмісту з метою відтворення.

Автозапуск

Запуск процедури початкової настройки. Ця функція дає змогу повторно налаштувати телевізор, наприклад, після переїзду до іншої оселі або для пошуку нових каналів, доданих телевізійною компанією до сітки мовлення.

Мова/Language

Вибір мови для відображення меню.

Логотип запуску

Виберіть [Ввімкн], щоб при увімкненні телевізора відобразився логотип. Щоб скасувати, виберіть [Вимкн.].

LED Індикатор

Виберіть [Ввімкн], щоб увімкнути світлодіодний індикатор. Щоб скасувати, виберіть [Вимкн.].

Налаштування звуку та відео

Попер.налаштування AV: призначення імені входу для зовнішнього обладнання.

Активувати: виберіть [Авто], щоб імена відображались тільки в разі підключення обладнання; при виборі [Завжди] імена відображатимуться незалежно від стану підключення.

Вхід AV/Component: виберіть [Авто], щоб телевізор визначав підключення до компонентного відеовходу та до відеовходу й автоматично переключався на відповідне гніздо.

Примітка

- Не можна одночасно використовувати відеовхід і компонентний відеовхід.

Динаміки: відтворення звуку через динаміки телевізора або через підключене аудіообладнання.

Наушник/Аудіо вихід: виведення звуку через підключені до телевізора навушники, зовнішню аудіосистему або активний низькочастотний сабвуфер. Вибираючи [Аудіовихід] або [Сабвуфер], від'єднайте навушники від телевізора.

Зв'язок навушників з динаміками: увімкнення чи вимкнення внутрішніх динаміків телевізора при підключенні навушників.

Гучність навушників: налаштування гучності для навушників.

Примітка

- Цей параметр недоступний, якщо [Наушник/Аудіо вихід] має значення [Аудіовихід].

Аудіовихід:

Змінний: при використанні зовнішньої аудіосистеми гучність виведення звуку через аудіовихід можна контролювати за допомогою телевізійного пульта дистанційного керування.

Фіксований: параметри виведення звуку через аудіовихід телевізора фіксуються. Використовуйте регулятор гучності аудіоресивера для регулювання гучності (та інших параметрів) звуку, що відтворюється через аудіосистему.

Оптичний вихід: встановлення аудіосигналу, що виводиться при підключенні оптичного кабелю або кабелю HDMI (ARC). Виберіть [Авто] для підключення обладнання, сумісного зі стандартом Dolby Digital або DTS. Виберіть [PCM] для підключення обладнання, що не підтримує стандарт Dolby Digital або DTS.

Розташування ТВ: щоб покращити якість звуку, виберіть [Настільна підставка] або [Настін.крон.] відповідно до місця розташування телевізора.

Налаштування BRAVIA Sync

Цей параметр дає змогу телевізору взаємодіяти з обладнанням, яке сумісне з функцією «Керування BRAVIA Sync» і підключене до портів HDMI на телевізорі. Параметри взаємодії також треба налаштувати на підключеному обладнанні.

Керування BRAVIA Sync: активація/ деактивація узгодження роботи телевізора і підключеного обладнання, сумісного з функцією «Керування BRAVIA Sync». Виберіть [Ввімкн], щоб мати доступ до перелічених нижче функцій. При підключенні певного обладнання Sony, що сумісне з функцією «Керування BRAVIA Sync», цей параметр застосовується автоматично.

Автовимикання пристроїв: якщо [Ввімкн], підключене обладнання, сумісне з функцією «Керування BRAVIA Sync», вимикається при переключенні телевізора в режим очікування.

Автовимикання ТВ: якщо [Ввімкн], телевізор вмикається при увімкненні підключеного обладнання, що сумісне з функцією «Керування BRAVIA Sync».

Перелік пристроїв BRAVIA Sync: відображення списку підключеного обладнання, сумісного з функцією «Керування BRAVIA Sync». Виберіть [Активувати], щоб оновити [Перелік пристроїв BRAVIA Sync].

Клавiші керування пристроєм: вибiр функцiй кнопок телевізійного пульта ДК для керування підключеними пристроями.

Жоден

Деактивація керування за допомогою телевізійного пульта ДК.

Нормальна

Для основних операцій, наприклад кнопки навігації (вгору, вниз, вліво або вправо тощо).

Кнопки настроювання

Для основних операцій і для використання кнопок керування каналами, наприклад **PROG +/-** або **(0-9)**.

Зручно для керування тюнером, декодером тощо за допомогою пульта ДК.

Кнопки меню

Основні операції та операції кнопками **HOME/OPTIONS**. Зручно для вибору меню **BD-**програвача тощо за допомогою пульта ДК.

Клавiші настр. та меню

Для основних операцій, для використання кнопок керування каналами і кнопки **HOME/OPTIONS**.

Примітка

- Не можна використовувати функцію [Керування BRAVIA Sync], якщо операції телевізора пов'язані з операціями аудіосистеми, сумісної з функцією «Керування BRAVIA Sync».
- Деяке обладнання, сумісне з [Керування BRAVIA Sync], не підтримує функцію [Керування пристроєм].

Підтрим. Користувачів

Відображення інформації про модель телевізора, версію програмного забезпечення тощо. Докладніше дивіться на стор. 22.



Скинути

Відновлення вихідних значень для поточних параметрів Еко.

Енергозбереження

Зменшення споживання електроенергії телевізором шляхом регулювання підсвічування.

Якщо вибрати [Зображення вимкн], зображення буде вимкнено. Звук залишається без змін.

Режим очікування ТВ без роботи

Вимкнення телевізора після заданого періоду бездіяльності.

Підтрим. Користувачів

Назва моделі

Відображення моделі телевізора.

Версія ПЗ

Відображення версії програмного забезпечення телевізора.

Цифрові

Виберіть [Системна інформація] для відображення інформації про цифрові канали.

Зовнішні входи

Виберіть для перегляду або керування вхідними гніздами телевізора.

Перевірка зображення

Переглянути тестове зображення:
перевірка стану зображення на екрані телевізора.

Оновлення системи USB

Виберіть, щоб оновити систему.

Автоматичне завантаження ПЗ

Виберіть [Ввімкн], щоб автоматично завантажити ПЗ в складі трансльованого сигналу. Щоб скасувати, виберіть [Вимкн.].

Заводські налаштування

Відновлення заводських значень для всіх параметрів. Після завершення процедури відображається екран початкової настройки.

Примітка

- Під час виконання цієї процедури (приблизно 30 секунд) не вимикайте телевізор і не натискайте кнопки.

Підтримка продукту

Відображення інформації про телевізор.

Перегляд зображень із підключеного обладнання

Схема підключення

До телевізора можна підключати різноманітне додаткове обладнання.

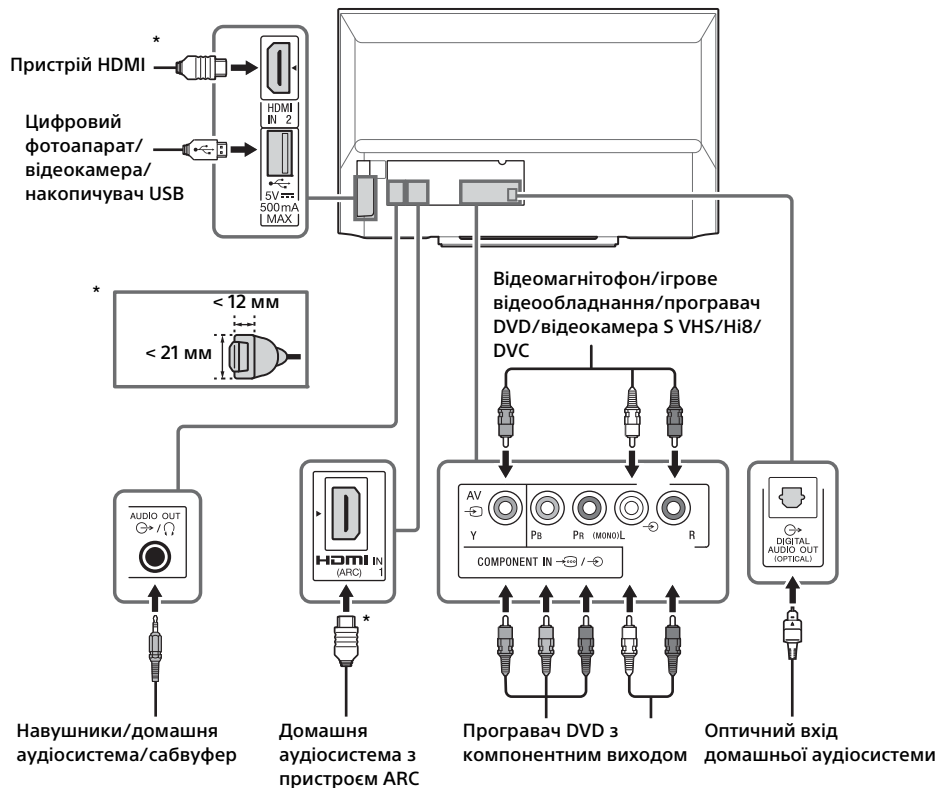

Якість зображення

- Композитний відео/аудіокабель
- Кабель антени
- Компонентний кабель
- Кабель HDMI







Відео стандартної чіткості (SD) містить сигнал зображення з вертикальною роздільною здатністю 480 рядків (NTSC) або 576 рядків (PAL/SECAM).



Відео високої чіткості (HD) містить сигнал зображення з вертикальною роздільною здатністю 720 або 1080 рядків.

Використання аудіо та відео обладнання

- 1 Увімкніть підключене обладнання.
- 2 Натисніть , щоб відобразити джерело вхідного сигналу.
- 3 Натисніть /, а потім , щоб вибрати джерело вхідного сигналу. Якщо не виконувати жодних дій протягом 2 секунд, виділений елемент буде вибрано.

Примітка

- Якщо за допомогою кабелю HDMI ви підключаєте цифрову аудіосистему, що не підтримує технологію Audio Return Channel (ARC), то для виведення цифрового звуку слід підключити оптичний аудіокабель до гнізда DIGITAL AUDIO OUT (OPTICAL).
- Використовуйте кабель HighSpeed HDMI, на якому є логотип типу кабелю (бажано кабель SONY).
- Для монофонічного обладнання підключайте аудіокабель до гнізда L (моно).

Використання пристроїв BRAVIA Sync

Підключивши обладнання, сумісне з BRAVIA Sync, ви зможете керувати ним разом із телевізором.

Попередньо настройте необхідні параметри. Параметри функції «Керування BRAVIA Sync» слід налаштовувати як на телевізорі, так і на підключеному обладнанні. Перелік параметрів на телевізорі дивіться в розділі [Налаштування BRAVIA Sync] (стор. 21). Щодо параметрів на підключеному обладнанні звертайтеся до посібника для такого обладнання.

Встановлення телевізора на стіні

У цьому посібнику з експлуатації наведено тільки інструкції щодо підготовки телевізора до встановлення на стіні.

Інформація для споживачів:

Для захисту виробу та з міркувань безпеки компанія Sony настійно рекомендує, щоб встановлення телевізора здійснювалося дилерами або ліцензованими підрядниками Sony. Не намагайтеся встановити його самостійно.

Дилерам та підрядникам Sony:

Приділяйте максимальну увагу безпеці під час встановлення, періодичного обслуговування та перевірки виробу.

Для встановлення цього виробу, особливо для визначення міцності стіни, яка повинна витримувати вагу телевізора, необхідно мати достатній досвід. Довіряйте виконання монтажу тільки дилерам чи ліцензованим підрядникам Sony та приділяйте належну увагу безпеці під час встановлення. Компанія Sony не несе жодної відповідальності за збитки й травми, викликані неправильною експлуатацією чи встановленням.

Щоб встановити телевізор на стіні, використовуйте кронштейн для настінного кріплення SU-WL450 (не постачається). При встановленні кронштейна для настінного кріплення користуйтеся посібником з експлуатації та посібником зі встановлення кронштейна для настінного кріплення.

Примітка

- Тримайте викручені гвинти в безпечному, недосяжному для дітей місці.

Викрутіть гвинти ззаду на телевізорі.

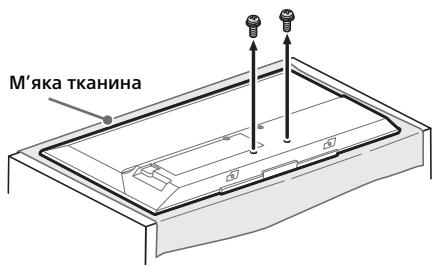

Щоб отримати інструкції зі встановлення кронштейна для настінного кріплення для вашої моделі телевізора, відвідайте наведений нижче веб-сайт: www.sony.eu/tv/wall-mount-bracket-manual

Усунення несправностей

Якщо світлодіодний індикатор блимає червоним, порахуйте кількість блимань (інтервал складає три секунди).

Якщо світлодіодний індикатор блимає червоним, витягніть штекер із розетки, а через дві хвилини знову підключіть його й увімкніть телевізор. Якщо проблема продовжує виникати, зверніться до дилера або сервісного центру Sony та повідомте кількість блимань червоного індикатора (інтервал складає три секунди). Натисніть кнопку I/⏻, щоб вимкнути телевізор, витягніть штекер із розетки і зверніться до дилера або сервісного центру Sony.

Якщо світлодіодний індикатор не блимає, перевірте наступні можливості.

Якщо проблема не зникає, віддайте телевізор на обслуговування кваліфікованому спеціалісту.

Зображення

Відсутній звук і зображення (екран темний)

- Перевірте підключення антени та кабелів.
- Підключіть телевізор до електромережі й натисніть I/⏻ на телевізорі або на пульті дистанційного керування.

На екрані відсутнє зображення або інформація в меню від обладнання, підключеного до відеовиходу

- Натисніть , щоб відобразити список підключеного обладнання, а потім виберіть джерело вхідного сигналу.
- Перевірте з'єднання між додатковим обладнанням і телевізором.

З'являється ореол або зображення двойться

- Перевірте підключення, розташування й орієнтацію антени/кабелів.

На екрані присутній тільки сніг та шум

- Можливо антена пошкоджена або зігнута.
- Перевірте, чи не закінчився термін експлуатації антени (від трьох до п'яти років за нормальних умов використання, один – два роки при використанні на узбережжі моря).

Спотворене зображення (пунктирні лінії чи смуги)

- Тримайте телевізор подалі від джерел електричного шуму, таких як автомобілі, мотоцикли, фени та додаткове обладнання.
- У разі встановлення додаткового обладнання залиште деякий простір між ним та телевізором.
- Перевірте підключення антени та кабелів.
- Тримайте кабель антени подалі від інших з'єднувальних кабелів.

Під час перегляду телевізійного каналу шумить зображення або звук

- Для покращення прийому зображення настройте функцію [ТАН] (точна автоматична настройка).

На екрані з'являються маленькі чорні або яскраві точки



- Зображення на екрані телевізора складається з пікселів. Маленькі чорні та яскраві точки (піксели) на екрані не вказують на несправність.



Контури зображення спотворюються

- Змініть поточне значення параметра [Режим фільму] на інше (стор. 15).

Відсутні кольори при перегляді телепередач

- Оберіть [Скинути] (стор. 15).

При перегляді сигналу, що надходить із гнізд Y, Pв, Pг інтерфейсу , кольори відсутні чи відтворюються неправильно 

- Перевірте підключення до гнізд Y, Pв, Pг інтерфейсу /  і переконайтеся, що кожен штекер надійно вставлений у відповідне гніздо.

На екрані не відображається зображення з підключеного обладнання

- Увімкніть підключене обладнання.
- Перевірте кабельне з'єднання.
- Натисніть , щоб відобразити список підключеного обладнання, а потім виберіть джерело вхідного сигналу.
- Правильно вставте карту пам'яті або інший накопичувач у цифровий фотоапарат.
- Використовуйте в цифровому фотоапараті карту пам'яті або інший накопичувач, який було відформатовано згідно з інструкціями в посібнику до цифрового фотоапарата.
- Не гарантується функціонування всіх пристроїв USB. Крім того, функціонування відрізняється залежно від характеристик пристрою USB та відтворюваного відеофайлу.

Не вдається вибрати підключене обладнання в меню або переключитися на інший вхід

- Перевірте кабельне з'єднання.

Звук

Звук відсутній, проте зображення добре

- Натисніть \triangleleft +/- або \otimes (вимкнення звуку).
- Перевірте, чи параметр [Динаміки] у [Налаштування звуку та відео] має значення [ТВ-динаміки] (стор. 20).
- Перевірте, чи підключено штекер навушників до телевізора.

Звук відсутній або шумить

- Перевірте, чи правильно вибрано систему телебачення (стор. 16).

Канали

Не вдається вибрати канал

- Переключіться на цифровий або аналоговий режим і виберіть потрібний цифровий чи аналоговий канал.

Деякі канали пусті

- Канал шифрований або платний. Передплатіть послугу платного телебачення.
- Канал використовується тільки для передачі даних (без зображення чи звуку).
- З питаннями щодо трансляції звертайтеся до телерадіомовної компанії.

Не відображаються цифрові канали

- Дізнайтеся в місцевого монтера, чи транслюються у вашій місцевості цифрові канали.
- Встановіть антену з вищим коефіцієнтом підсилення.

Загальні

Телевізор автоматично вимикається (переходить у режим очікування)

- Перевірте, чи активовано параметр [Таймер сну] (стор. 20).
- Перевірте, чи параметр [Тривалість] активовано значенням [Таймер вмик] (стор. 19) або [Налаштування фоторамки] (стор. 19).
- Перевірте, чи активовано параметр [Режим очікування ТВ без роботи] (стор. 22).

Не вдається вибрати деякі джерела вхідного сигналу

- Виберіть [Попер.налаштування AV], а потім [Завжди] для джерела вхідного сигналу (стор. 20).

Пульт дистанційного керування не працює

- Замініть батарейки.

Обладнання HDMI не відображається в списку [Перелік пристроїв BRAVIA Sync]

- Переконайтеся, що обладнання підтримує функцію «Керування BRAVIA Sync».

Не вдається вибрати значення [Вимкн.] для функції [Керування BRAVIA Sync]

- Якщо до телевізора підключено аудіосистему, що сумісна з функцією «Керування BRAVIA Sync», то вибрати значення [Вимкн.] у цьому меню неможливо. Щоб звук виводився через динамік телевізора, виберіть значення [ТВ-динаміки] у меню [Динаміки] (стор. 20).

Ви забули пароль для функції [Батьківський захист]

- Натисніть **HOME** і виберіть [Налаштування] → [Налаштування системи] → [Батьківський захист] → [PIN-код]. Введіть PIN-код 9999 (PIN-код 9999 завжди діє).

Телевізор у демонстраційному режимі або відображається рекламний логотип

- Натисніть на пульті ДК кнопку **RETURN**, потім натисніть **HOME** і виберіть [Налаштування] → [Налаштування системи] → [Налаштування] → [Автозапуск]. Виберіть [Вдома] у [Розташування].

Технічні характеристики

Система

Система панелі

PK-панель (рідкокристалічний дисплей), світлодіодне підсвічування

Телевізійна система

Аналогове телебачення — залежно від вибраної країни або регіону: В/Г/Н, D/К, L, I
Цифрове телебачення: DVB-T/DVB-C
DVB-T2

Система колірності/відео

Аналогове телебачення: PAL, SECAM, NTSC3.58, NTSC4.43
Цифрове телебачення: MPEG-2 MP@ML/HL, H.264/MPEG-4 AVC HP@L4.0, MP@L4.0

Покриття каналів

Аналогове телебачення: UHF/VHF/кабель, залежно від вибраної країни або регіону.
Цифрове телебачення: UHF/VHF/кабель, залежно від вибраної країни або регіону.

Виведення звуку (тільки для живлення 19,5 В)
5 Вт + 5 Вт

Вхідні та вихідні гнізда

Антенa/кабель

Зовнішнє гніздо з опором 75 Ом для VHF/UHF

 COMPONENT IN /  AV

 COMPONENT IN

Підтримувані формати: 1080p, 1080i, 720p, 576p, 576i, 480p, 480i

Y: 1 Vp-p, 75 Ом, негативна синхронізація
0,3 В

Pb: 0,7 Vp-p, 75 Ом

Pr: 0,7 Vp-p, 75 Ом

 Відеовхід (гніздо RCA)

 COMPONENT IN

Аудіовхід (гнізда RCA)

HDMI IN 1 (ARC), HDMI IN 2

Відео HDMI: 1080/24p, 1080p, 1080i, 720p, 576p, 576i, 480p, 480i

Вхід ПК:

(Роздільна здатність, горизонтальна частота/вертикальна частота)

Для KDL-40R353B

640 × 480, 31,5 кГц/60 Гц

800 × 600, 37,9 кГц/60 Гц

1280 × 768, 47,4 кГц/60 Гц

1280 × 768, 47,8 кГц/60 Гц

1360 × 768, 47,7 кГц/60 Гц

1024 × 768, 48,4 кГц/60 Гц

1280 × 1024, 64,0 кГц/60 Гц

* 1920 × 1080, 67,5 кГц/60 Гц

* Синхронізація 1080p, що застосовується до входу HDMI, здійснюється як синхронізація відео, а не ПК.

Для KDL-32R303B

640 × 480, 31,5 кГц/60 Гц

800 × 600, 37,9 кГц/60 Гц

1280 × 768, 47,4 кГц/60 Гц

1280 × 768, 47,8 кГц/60 Гц

1360 × 768, 47,7 кГц/60 Гц

1024 × 768, 48,4 кГц/60 Гц



Звук: двоканальна лінійно-імпульсна

модуляція: 32, 44,1 та 48 кГц, 16, 20 та 24 біти, Dolby Digital

ARC (Audio Return Channel) (тільки HDMI IN 1)

 DIGITAL AUDIO OUT (OPTICAL)

Цифрове оптичне гніздо

AUDIO OUT  / 

Аудіовихід, навушники (міні-гніздо), сабвуфер



Гніздо USB (підтримка запису HDD)



Гніздо CAM (модуль обумовленого доступу)

DC IN 19,5 В 

Вхід адаптера змінного струму

Інше

Додаткові аксесуари

Кронштейн для настінного кріплення:
SU-WL450

Умови зберігання

Продукцію зберігають в упакованому виді в темних, сухих, чистих, добре вентиляваних приміщеннях, ізольованих від місць зберігання кислот і лугів. Температура зберігання*: від -20 до +60°C. Відносна вологість зберігання*: Відносна вологість <80% (без конденсації).
*Примітка: неможливо отримати максимальні значення для обох параметрів одночасно.
Робоча температура: від 0 до 40°C. Робоча відносна вологість: Відносна вологість 10% – 80% (без конденсації).

Живлення та інше

Вимоги до джерела живлення

19,5 В постійного струму з адаптером змінного струму
Номинальна вхідна потужність: 220 В – 240 В змінного струму, 50 Гц

Клас енергоефективності

A+

Розмір екрана (по діагоналі, приблизно)

KDL-40R353B: 40 дюймів / 101,6 см
KDL-32R303B: 32 дюймів / 80,0 см

Споживання електроенергії

У режимі [Стандартне]

KDL-40R353B: 46 Вт
KDL-32R303B: 30 Вт

У режимі [Яскравий]

KDL-40R353B: 52 Вт
KDL-32R303B: 40 Вт

Середньорічне споживання електроенергії*¹

KDL-40R353B: 67 Вт
KDL-32R303B: 44 Вт

Споживання електроенергії в режимі очікування*²

0,35 Вт

Роздільна здатність дисплея

KDL-40R353B: 1920 точок (по горизонталі) × 1080 рядків (по вертикалі)
KDL-32R303B: 1366 точок (по горизонталі) × 768 рядків (по вертикалі)

Розміри (прибл.) (ш × в × т)

з настільною підпорою

KDL-40R353B: 92,4 × 56,8 × 18,1 см
KDL-32R303B: 73,5 × 46,0 × 16,3 см

без настільної підпори

KDL-40R353B: 92,4 × 55,0 × 6,5 см
KDL-32R303B: 73,5 × 44,3 × 6,3 см

Вага (прибл.)

з настільною підпорою

KDL-40R353B: 6,9 кг
KDL-32R303B: 5,2 кг

без настільної підпори

KDL-40R353B: 6,5 кг
KDL-32R303B: 4,7 кг

*¹ Річне споживання електроенергії за умови експлуатації телевізора 4 години на день, 365 днів на рік. Фактичний рівень споживання електроенергії залежить від режиму використання телевізора.

*² Вказане споживання електроенергії в режимі очікування досягається після того, як телевізор завершить усі внутрішні процеси.

Примітка

- Доступність аксесуарів залежить від країни, регіону, моделі та наявності на складі.
- Видаліть ізоляційну стрічку з гнізда CAM (модуль обумовленого доступу) на телевізорі тільки для того, щоб вставити в це гніздо смарт-карту.
- Зовнішній вигляд і технічні характеристики можуть бути змінені без попередження.

Примітки щодо функції цифрового телебачення

- Усі функції, пов'язані з цифровим телебаченням (**DVB**), працюватимуть тільки в тих країнах або регіонах, де транслюється цифровий ефірний сигнал DVB-T/DVB-T2 (MPEG-2 та H.264/MPEG-4 AVC) або де є доступ до сумісного абонентського кабельного вводу DVB-C (MPEG-2 та H.264/MPEG-4 AVC). Дізнайтеся у свого продавця, чи є можливість приймати сигнал DVB-T/DVB-T2 у місці вашого проживання, або запитайте свого провайдера кабельного телебачення, чи сумісний кабельний сервіс DVB-C, що ними надається, із цим телевізором.
- Ваш провайдер кабельного телебачення може стягати платню за свої послуги або потребувати вашої згоди з положеннями та умовами своєї діяльності.

- Цей телевізор відповідає технічним вимогам DVB-T/DVB-T2 і DVB-C, але його сумісність із майбутніми цифровими ефірними передачами DVB-T/DVB-T2 і цифровими кабельними передачами DVB-C не гарантована.
- Деякі функції цифрового телебачення можуть бути недоступними у певних країнах або регіонах, а кабель DVB-C може не працювати належним чином із деякими провайдерами.

Інформація про товарні знаки

- HDMI і HDMI High-Definition Multimedia Interface, а також логотип HDMI є товарними знаками або зареєстрованими товарними знаками HDMI Licensing LLC в США та інших країнах.
- Вироблено за ліцензією Dolby Laboratories. Dolby і символ у вигляді подвійної букви D є товарними знаками Dolby Laboratories.
- «BRAVIA» і BRAVIA є товарними знаками компанії Sony Corporation.
- «Blu-ray Disc», «Blu-ray» і логотип «Blu-ray Disc» є товарними знаками Blu-ray Disc Association.
- Патенти на стандарт DTS див. на веб-сайті <http://patents.dts.com>. Вироблено за ліцензією DTS Licensing Limited. DTS, логотип, а також DTS разом із логотипом є зареєстрованими товарними знаками, а DTS 2.0 + Digital Out — товарним знаком компанії DTS, Inc. © DTS, Inc. Усі права захищено.

HDMI™
HIGH-DEFINITION MULTIMEDIA INTERFACE

 **dts**®
2.0+Digital Out



Для получения полезной информации о
продукции Сони

Для отримання корисної інформації щодо
виробів компанії Sony

<http://support.sony-europe.com/>

<http://www.sony.net/>

©2014 Sony Corporation Printed in Malaysia



4544024111

4-544-024-11(1)