

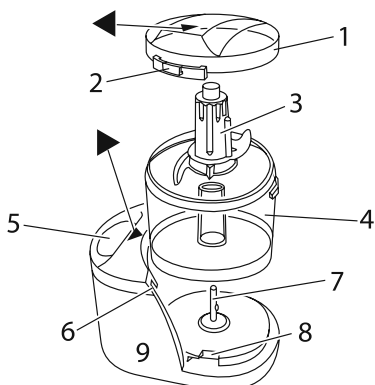

# Russell Hobbs



instructions	2	pokyny (Čeština)	26
Bedienungsanleitung	4	pokyny (Slovenčina)	28
mode d'emploi	6	instrukcja	30
instructies	8	upute	32
istruzioni per l'uso	10	navodila	34
instrucciones	12	οδηγίες	36
instruções	14	utasítások	38
brugsanvisning	16	talimatlar	40
bruksanvisning (Svenska)	18	instrucțiuni	42
bruksanvisning (Norsk)	20	инструкции (Български)	44
käyttöohjeet	22	تعليمات للاستخدام	47
инструкции (Русский)	24		



Read the instructions, keep them safe, pass them on if you pass the appliance on.  
Remove all packaging before use.

---

## IMPORTANT SAFEGUARDS

---

Follow basic safety precautions, including:

- 1 This appliance must only be used by or under the supervision of a responsible adult. Use and store the appliance out of reach of children.
- 2 Don't put the motor unit in liquid, don't use the appliance in a bathroom, near water, or outdoors.
- 3 Don't open the appliance till the blades have stopped moving.
- 4 Take great care when handling the blade unit.
- 5 Unplug before dismantling or cleaning.
- 6 Don't leave the appliance unattended while plugged in.
- 7 Don't fill with anything hotter than you can comfortably handle (i.e. liquid temperature below 40°C).
- 8 Don't try to chip ice, don't try to chop raw meat, and take great care with the blades.
- 9 Don't run the motor for more than 1 minute at a time, then leave it for a minute to cool down before using it again.
- 10 Don't use accessories or attachments other than those we supply.
- 11 Don't use the appliance for any purpose other than those described in these instructions.
- 12 Don't operate the appliance if it's damaged or malfunctions.
- 13 If the cable is damaged, it must be replaced by the manufacturer, its service agent, or someone similarly qualified, in order to avoid hazard.



### household use only

---

## PREPARATION

---

- 1 Sit the motor unit on a stable, level surface.
- 2 Lower the bowl over the spindle.
- 3 Locate the tabs under the bowl in the slots in the base.
- 4 Turn the bowl about 15mm clockwise to lock it in place.
- 5 Hold the blade unit by the plastic part.
- 6 Lower the blade unit over the spindle in the bottom of the bowl.
- 7 Rotate it till it drops to the floor of the bowl.

---

## PROCESSING

---

- 8 Put the food in the bowl.
- 9 Don't process hard foods – i.e. anything you can't cut easily with a kitchen knife.
- 10 Don't chop big bits – maximum 18mm cubes.

<b>diagrams</b>	4 bowl	8 slot
1 lid	5 switch	9 motor unit
2 tab	6 groove	
3 blade unit	7 spindle	

- 11 Lower the lid on to the bowl, and turn the lid clockwise to lock it shut.
- 12 Keep turning till the tab on the lid engages in the groove on the motor unit. This unlocks the switch.
- 13 Put the plug into the power socket.
- 14 Press the switch to start the motor, release it to switch off.
- 15 Keep an eye on the bowl, to avoid over-processing.
- 16 It's best to run the motor in bursts of a few seconds at a time, and inspect the results between bursts.

## DONE?

- 17 Unplug the appliance.
- 18 Turn the lid anti-clockwise to unlock it.
- 19 Lift the lid off the bowl – hold it at an angle, to let anything on it drip back into the bowl.
- 20 Turn the bowl anti-clockwise to unlock it.
- 21 Lift the bowl off the motor unit.
- 22 Put a finger on top of the blade unit, to stop it falling out.
- 23 Tip the processed contents out of the bowl.
- 24 Alternatively, hold the plastic part of the blade unit, turn it to free it from the spindle flanges, and lift it straight up and out of the bowl.

## CARE AND MAINTENANCE

- 25 Unplug before dismantling or cleaning.
- 26 Hold the plastic part of the blade unit, turn it to free it from the spindle flanges, and lift it straight up and out of the bowl.
- 27 Wash the removable parts in warm soapy water, rinse well, drain, and air dry.
- 28 Clean the inside of the blade unit with a toothpick.
- 29 Don't put any part of the appliance in a dishwasher.
- 30 Store the appliance away from direct sunlight, and, if possible, from fluorescent light.

## ENVIRONMENTAL PROTECTION

To avoid environmental and health problems due to hazardous substances in electrical and electronic goods, appliances marked with this symbol mustn't be disposed of with unsorted municipal waste, but recovered, reused, or recycled.



## recipes

 = handful

 = clove(s)

### coriander pesto

2  coriander leaves

2  garlic

60 g pine nuts

125 ml olive oil

60 g Parmesan, grated

Process the coriander, garlic, pine nuts and half the oil till smooth. Transfer to a large bowl. Stir in the Parmesan. Add oil to adjust the consistency: For a dip: thick. For a topping: medium. For pasta sauce: thin.

**recipes are available on our website:**

<http://www.russellhobbs.com/ifu/550931>

Lesen Sie die Anleitung, bewahren Sie sie auf und falls Sie das Gerät an Dritte abgeben, geben Sie auch die Anleitung mit.

Entfernen Sie die Verpackung vollständig, bevor Sie das Gerät einschalten.



## WICHTIGE SICHERHEITSHINWEISE

Beachten Sie bitte folgende grundlegende Vorsichtsmaßnahmen:

- 1 Dieses Gerät ist nur von einem oder unter der Aufsicht eines verantwortungsvollen Erwachsenen zu benutzen. Das Gerät darf nur außer Reichweite von Kindern benutzt bzw. aufbewahrt werden.
- 2 Die Motoreinheit darf weder in Flüssigkeit getaucht werden, noch darf das Gerät im Badezimmer, in der Nähe von Wasser oder im Freien benutzt werden.
- 3 Öffnen Sie das Gerät nicht bevor die Messer aufgehört haben zu rotieren.
- 4 Seien Sie sehr vorsichtig, wenn Sie mit der Messereinheit umgehen.
- 5 Ziehen Sie immer den Netzstecker, bevor Sie das Gerät auseinander bauen bzw. reinigen.
- 6 Das Gerät nicht unbeaufsichtigt stehen lassen, wenn sich der Stecker in der Steckdose befindet.
- 7 Der Inhalt, mit dem Sie das Gerät befüllen, darf nur so heiß sein, dass Sie stets sicher damit umgehen können (d.h. die Temperatur von Flüssigkeiten sollte unter 40°C liegen).
- 8 Versuchen Sie allerdings nicht, Eis oder rohes Fleisch zu hacken und achten Sie insbesondere darauf, dass die Klingen nicht beschädigt werden.
- 9 Lassen Sie den Motor nicht länger als 1 Minute laufen. Schalten Sie ihn dann für eine Minute ab, damit er abkühlen kann, bevor Sie ihn wieder benutzen.
- 10 Bitte keine Zubehörteile oder Aufsätze verwenden, die nicht von uns geliefert wurden.
- 11 Benutzen Sie das Gerät ausschließlich zu den in diesen Anweisungen beschriebenen Zwecken.
- 12 Gerät keinesfalls benutzen, wenn es beschädigt ist oder Fehlfunktion zeigt.
- 13 Weist das Kabel Beschädigungen auf, muss es vom Hersteller, einer Wartungsvertretung des Herstellers oder einer qualifizierten Fachkraft ersetzt werden, um eine mögliche Gefährdung auszuschließen.



## Nur für den Gebrauch im Haushalt geeignet



### VORBEREITUNG

- 1 Den Motorblock auf eine feste, ebene Fläche stellen.
- 2 Stecken Sie den Behälter auf die Achse.
- 3 Die Stifte, die sich an der Unterseite des Behälters befinden, müssen genau in die dafür vorgesehenen Schlitze eingepasst werden.
- 4 Drehen Sie den Behälter etwa 15mm im Uhrzeigersinn, bis er einrastet.
- 5 Halten Sie die Messereinheit am Plastikelement fest.
- 6 Stecken Sie die Messereinheit auf die Achse in der Mitte des Behälters.
- 7 Drehen Sie sie bis auf den Boden des Behälters.



### BEARBEITUNG

- 8 Füllen Sie das zu verarbeitende Gut in den Behälter.
- 9 Verarbeiten Sie keine harten Nahrungsmittel – d.h. alles was man nicht problemlos mit einem Küchenmesser schneiden kann.
- 10 Verarbeiten Sie keine großen Stücke – die Würfel dürfen höchstens 18 mm groß sein.
- 11 Setzen Sie den Deckel auf den Behälter und drehen Sie ihn im Uhrzeigersinn, um ihn zu verriegeln.
- 12 Drehen Sie solange, bis der Stift am Deckel in die dafür vorgesehene Vertiefung in der Motoreinheit einrastet. So entriegeln Sie den Schalter.

<b>Zeichnungen</b>	4 Behälter	8 Schlitz
1 Deckel	5 Schalter	9 Motoreinheit
2 Stift	6 Vertiefung	
3 Messereinheit	7 Achse	

- 13 Gerätenetzstecker in die Steckdose stecken.
- 14 Drücken Sie den Knopf um den Motor zu starten, lassen Sie ihn los, um das Gerät wieder auszuschalten.
- 15 Behalten Sie den Behälter im Auge, um die Lebensmittel nicht zu viel zu zerkleinern.
- 16 Am Besten ist es den Motor in Schüben von wenigen Sekunden laufen zu lassen und dabei das Ergebnis zwischen den Schüben zu beobachten.

## FERTIG?

- 17 Den Stecker des Geräts aus der Steckdose ziehen.
- 18 Drehen Sie den Deckel zum Entriegeln gegen den Uhrzeigersinn.
- 19 Öffnen Sie den Deckel – halten Sie ihn so, dass eventuell auf dem Deckel vorhandene Rückstände zurück in den Behälter tropfen.
- 20 Um den Behälter abzunehmen, drehen Sie ihn entgegen dem Uhrzeigersinn.
- 21 Nehmen Sie den Behälter von der Motoreinheit.
- 22 Halten Sie einen Finger auf die Messereinheit, so dass diese nicht herausfallen kann.
- 23 Kippen Sie den verarbeiteten Inhalt aus dem Behälter.
- 24 Oder halten Sie die Messereinheit am Plastikelement, drehen Sie die Einheit, um sie von den Noppen der Achse zu lösen, und ziehen Sie sie gerade nach oben aus dem Behälter.

## REINIGUNG UND PFLEGE

- 25 Ziehen Sie immer den Netzstecker, bevor Sie das Gerät auseinander bauen bzw. reinigen.
- 26 Halten Sie die Messereinheit am Plastikelement, drehen Sie die Einheit, um sie von den Noppen der Achse zu lösen, und ziehen Sie sie gerade nach oben aus dem Behälter.
- 27 Die abnehmbaren Teile mit warmem Seifenwasser säubern, gut abspülen, Wasser abtropfen und an der Luft trocknen lassen.
- 28 Reinigen Sie die Innenseite der Messereinheit mit einem Zahnstocher.
- 29 Das Grundgerät und seine Einzelteile dürfen nicht in einer Spülmaschine gereinigt werden.
- 30 Das Gerät so aufbewahren, dass es vor direktem Sonnenlicht und möglichst vor Neonlicht geschützt ist.

## UMWELTSCHUTZ

Auf Grund der in elektrischen und elektronischen Geräten verwendeten umwelt- und gesundheitsschädigenden Stoffe dürfen Geräte, die mit diesem Symbol gekennzeichnet sind, nicht über den normalen Hausmüll entsorgt werden, sondern müssen wiederaufbereitet, wiederverwertet oder recycelt werden.





### Rezepte

 = Hand voll

 = Zehe/Zehen

#### **Pesto aus Koriander**

2  Korianderblätter      2  Knoblauchzehen      60 g Pinienkerne  
125 ml Olivenöl      60 g geriebener Parmesan

Verrühren Sie Koriander, Knoblauch, Pinienkerne und die Hälfte des Öls zu einer cremigen Masse. Geben Sie dann die Mischung in eine größere Schüssel. Vermischen Sie sie mit dem Parmesan. Fügen Sie Öl hinzu, um die Konsistenz anzupassen: Als Dip: dick Als Belag: medium. Als Pastasauce: dünn.

**Rezepte finden Sie auf unserer Website:**

<http://www.russellhobbs.com/ifu/550931>

Lisez les instructions, conservez-les et transférez-les si vous transférez l'appareil.  
Retirez tous les emballages avant utilisation.

## PRÉCAUTIONS IMPORTANTES

Suivez les précautions essentielles de sécurité, à savoir:

- 1 Cet appareil doit être utilisé uniquement par ou sous la supervision d'un adulte responsable. Utilisez et rangez l'appareil hors de portée des enfants.
- 2 N'immergez pas le bloc moteur dans du liquide, n'utilisez pas l'appareil dans une salle de bain, à proximité d'une source d'eau ou à l'extérieur.
- 3 N'ouvrez pas l'appareil avant que les lames aient arrêté de tourner.
- 4 Soyez très prudent en manipulant les lames.
- 5 Débrancher avant d'ajouter ou d'enlever des pièces ou avant le nettoyage.
- 6 Ne laissez pas l'appareil sans surveillance lorsqu'il est branché.
- 7 Ne remplissez pas avec quelque chose de trop chaud qui n'est plus agréable au toucher pour vous (par ex. températures des liquides inférieures à 40°C).
- 8 N'essayez pas de piler de la glace ou de hacher de la viande crue et faites attention aux lames.
- 9 Ne laissez pas le moteur tourner pendant plus d'une minute d'affilée, puis laissez-le refroidir pendant une minute avant de l'utiliser à nouveau.
- 10 N'adaptez pas d'accessoires autres que ceux fournis.
- 11 N'utilisez pas l'appareil à d'autres fins que celles décrites dans ce mode d'emploi.
- 12 N'utilisez pas l'appareil s'il est endommagé ou ne fonctionne pas correctement.
- 13 Si le câble est abîmé, vous devez le faire remplacer par le fabricant, un de ses techniciens agréés ou une personne également qualifiée, pour éviter tout danger.



### **pour un usage domestique uniquement**

## PRÉPARATION

- 1 Placez l'appareil sur une surface horizontale stable.
- 2 Placez le bol sur l'axe.
- 3 Localisez les onglets situés sous le bol dans les rainures de la base.
- 4 Faites pivoter le bol d'environ 15 mm dans le sens des aiguilles d'une montre pour le verrouiller en place.
- 5 Attrapez le bloc-lames en le saisissant par son embout plastique.
- 6 Emboîtez le bloc-lames sur l'axe du bol.
- 7 Faites-le pivoter jusqu'à ce qu'il repose sur la base du bol.

## TRAITEMENT DES ALIMENTS

- 8 Mettez les aliments dans le bol.
- 9 Ne travaillez pas les denrées alimentaires dures; c'est-à-dire tout ce qu'on ne peut pas couper sans problème.
- 10 Ne traitez pas de trop gros morceaux. Traitez des cubes de max. 18 mm.
- 11 Abaissez le couvercle sur le bol, puis tournez-le dans le sens des aiguilles d'une montre pour le verrouiller.
- 12 Continuez à tourner jusqu'à ce que l'onglet situé sur le couvercle s'enclenche dans l'entaille du bloc moteur. Cela déverrouille l'interrupteur.
- 13 Mettez la fiche dans la prise de courant.
- 14 Appuyez sur l'interrupteur pour démarrer le moteur, relâchez l'interrupteur pour l'arrêter.
- 15 Gardez le bol en vue pour éviter une surcharge du moteur.
- 16 Il vaut mieux de laisser fonctionner le moteur pendant quelques secondes et regarder le résultat.

<b>schémas</b>	4 bol	8 rainure
1 couvercle	5 interrupteur	9 bloc moteur
2 onglet	6 entaille	
3 bloc des lames	7 axe	

## PRÊT?

- 17 Débranchez l'appareil.
- 18 Tournez le couvercle dans le sens inverse des aiguilles d'une montre pour le déverrouiller.
- 19 Enlevez le couvercle du bol, en l'inclinant pour laisser les dernières gouttes éventuelles se déposer dans le bol.
- 20 Faites pivoter le bol dans le sens inverse des aiguilles d'une montre pour le déverrouiller.
- 21 Séparez le bol du bloc moteur.
- 22 Pressez un doigt sur le bloc des lames pour éviter que le bloc sorte.
- 23 Videz le contenu du bol.
- 24 Vous pouvez également saisir le bloc-lames par son embout plastique, en le faisant tourner de manière à le libérer des ailettes de l'axe, pour ensuite tirer dessus et l'extraire du bol.

## SOINS ET ENTRETIEN

- 25 Débrancher avant d'ajouter ou d'enlever des pièces ou avant le nettoyage.
- 26 Saisissez le bloc-lames par son embout plastique, en le faisant tourner de manière à le libérer des ailettes de l'axe, pour ensuite tirer dessus et l'extraire du bol.
- 27 Lavez les parties amovibles dans de l'eau chaude et savonneuse, rincez-les bien, égouttez-les et laissez-les sécher.
- 28 Nettoyez le côté intérieur du bloc des lames avec un cure-dent.
- 29 Ne mettez aucune part de l'appareil dans un lave-vaisselle.
- 30 Ne rangez pas l'appareil à un endroit où il est directement exposé au soleil ou à l'éclairage au néon.

## PROTECTION ENVIRONNEMENTALE

Afin d'éviter des problèmes environnementaux ou de santé occasionnés par les substances dangereuses contenues dans les appareils électriques et électroniques, les appareils présentant ce symbole ne peuvent pas être éliminés avec les déchets ménagers, mais doivent faire l'objet d'une récupération sélective en vue de leur réutilisation ou recyclage.



### recettes

 = poignée

 = gousse

#### pesto à la coriandre

2  feuilles de coriandre

2  d'ail

60 g de pignons de pin

125 ml d'huile d'olive

60 g de Parmesan râpé

Travailler le coriandre, l'ail, les pignons et la moitié de l'huile jusqu'à ce que le mélange soit lisse. Mettez dans un bol plus grand. Ajoutez le Parmesan. Ajouter de l'huile pour ajuster la consistance:

Pour une sauce: épaisse. Pour un nappage: moyenne. Pour une sauce pour pâtes: fine.

**des recettes sont disponibles sur notre site Web:**

<http://www.russellhobbs.com/ifu/550931>

Lees de instructies, bewaar ze goed en geef ze met het apparaat mee wanneer u deze aan een derde geeft. Verwijder alle verpakkingsmaterialen voor gebruik.



## BELANGRIJKE VEILIGHEIDSMATREGELEN

Volg de gebruikelijke veiligheidsmaatregelen, zoals:

- 1 Dit apparaat mag uitsluitend worden gebruikt door of onder toezicht van een volwassene. Het apparaat dient steeds buiten het bereik van kinderen gebruikt en opgeborgen worden.
- 2 Dompel de motoreenheid niet onder in water of andere vloeistoffen. Gebruik het apparaat niet in de badkamer, in de buurt van water of buiten.
- 3 Open het apparaat niet als de messen nog bewegen.
- 4 Ga heel voorzichtig om met de messeneenheid.
- 5 Haal de stekker uit het stopcontact, voordat u het apparaat uit elkaar haalt of reinigt.
- 6 Laat het apparaat niet onbeheerd achter, terwijl de stekker in het stopcontact zit.
- 7 Vul de kan niet met ingrediënten die zo heet zijn dat u de kan niet meer kunt vasthouden (m.a.w. vloeibare temperatuur onder 40°C).
- 8 Probeer geen ijs of rauw vlees te hakken en ga heel zorgvuldig om met de mesjes.
- 9 Om oververhitting te voorkomen, mag u de mixer niet langer dan 1 minuut inschakelen, dan een minuut laten afkoelen voor het opnieuw te gebruiken.
- 10 Gebruik alleen de bijgeleverde toebehoren of hulpstukken.
- 11 Gebruik het apparaat niet voor andere doeleinden dan degene die in deze gebruiksaanwijzing worden beschreven.
- 12 Gebruik het apparaat niet bij beschadigingen of storingen.
- 13 Indien het snoer beschadigd is, moet het door de fabrikant, een technicus of een ander deskundig persoon vervangen worden om eventuele risico's te vermijden.



### uitsluitend voor huishoudelijk gebruik



## VOORBEREIDING

- 1 Zet het motorblok op een stabiele, vlakke ondergrond.
- 2 Laat de kom over de as zakken.
- 3 Plaats de lipjes onder de kom in de groeven van het voetstuk.
- 4 Draai de kom ongeveer 15mm met de klok mee om hem te vergrendelen.
- 5 Houd de messenblok vast bij het plastic gedeelte.
- 6 Laat de messeenheden zakken over de as in de bodem van de kom.
- 7 Draai hem tot hij de bodem van de kom raakt.



## SNIJDEN

- 8 Doe de etenswaren in de kom.
- 9 Hak geen harde etenswaren – met andere woorden, alles wat niet gemakkelijk met een mes kan gesneden worden
- 10 het apparaat is niet geschikt voor te grote stukken; maximaal blokjes van ruim 18 mm.
- 11 Laat het deksel op de kom zakken en draai het met de klok mee om het te vergrendelen.
- 12 Blijf draaien tot het lipje op het deksel in de gleuf op de motoreenheid valt. De schakelaar is nu ontgrendeld.
- 13 Steek de stekker in het stopcontact.
- 14 Druk op de schakelaar om de motor te starten, laat hem los om de motor uit te schakelen.
- 15 Houd de kom in de gaten om te vermijden dat u te veel zou hakken of malen.
- 16 Het is beter de motor in korte salvo's van een aantal te gebruiken, en inspecteer de resultaten tussen salvo's.



<b>afbeeldingen</b>	4 kom	8 gleuf
1 deksel	5 schakelaar	9 motoreenheid
2 lipje	6 groef	
3 messenblok	7 as	

## KLAAR?

- 17 Haal de stekker van het apparaat uit het stopcontact.
- 18 Draai het deksel tegen de klok in om het te ontgrendelen.
- 19 Til het deksel van de kom – houd het schuin zodat eventuele resten in de kom druppen.
- 20 Draai de kom tegen de klok in om hem te ontgrendelen.
- 21 Til de kom van de motoreenheid af.
- 22 Plaats een vinger aan de bovenzijde van de messenblok zodat het niet kan vallen.
- 23 Giet de gehakte of gemalen inhoud uit de kom.
- 24 U kunt ook het plastic deel van de messenblok vasthouden, dit losdraaien van de asflenzen en het recht omhoog uit de kom tillen.

## ZORG EN ONDERHOUD

- 25 Haal de stekker uit het stopcontact, voordat u het apparaat uit elkaar haalt of reinigt.
- 26 Houd het plastic deel van de messenblok vast, draai het los van de asflenzen en til het recht omhoog uit de kom.
- 27 Was de verwijderbare onderdelen in warm water met afwasmiddel, goed afspoelen, laten uitlekken en aan de lucht laten drogen.
- 28 Maak de binnenzijde van de messenblok schoon met een tandenstoker.
- 29 Plaats geen enkel onderdeel van het apparaat in de vaatwasmachine.
- 30 Bewaar het apparaat uit de buurt van direct zonlicht en, zo mogelijk, uit de buurt van TL-verlichting.

## MILIEUBESCHERMING

Om milieu- en gezondheidsproblemen als gevolg van gevaarlijke stoffen in elektrische en elektronische producten te vermijden, mogen apparaten met dit symbool niet worden weggegooid met niet-gesorteerd gemeentelijk afval, maar moeten ze worden teruggewonnen, opnieuw gebruikt of gerecycled.



### receptjes

 = handvol

 = teen

### koriander pesto

2  korianderblaadjes

2  look

60 g pijnboompitten

125 ml olijfolie

60 g geraspte parmezaan

Verwerk de koriander, knoflook, pijnboompitten en de helft van de olie tot het een glad mengsel is geworden. Plaats dan in een grotere kom. Meng de Parmezaan. Voeg olie toe om de consistentie aan de passen. Als dipsaus: dik. Als topping: medium. Als pastasaus: dun.

**u vindt recepten op onze website:**

<http://www.russellhobbs.com/ifu/550931>

Leggere le istruzioni e conservarle al sicuro. In caso di cessione dell'apparecchio ad altre persone, consegnare anche le istruzioni. Rimuovere tutto l'imballaggio prima dell'uso.

## **NORME DI SICUREZZA IMPORTANTI**

Osservare le precauzioni fondamentali di sicurezza, e in particolare quanto segue:

- 1 Questo apparecchio deve essere usato solo da un adulto responsabile o sotto il suo controllo. Utilizzare e riporre l'apparecchio lontano dalla portata dei bambini.
- 2 Non immergere l'unità motore in acqua o altro liquido. Non utilizzare l'utensile in bagno, vicino all'acqua o all'aperto.
- 3 Non aprire l'apparecchio fino al completo arresto delle lame.
- 4 Maneggiare l'unità lame con cautela.
- 5 Staccare la spina prima di smontare o pulire l'apparecchio.
- 6 Non lasciare l'apparecchio incustodito con la spina inserita.
- 7 Non riempire la caraffa con sostanze troppo calde per permettere un facile maneggiamento (la temperatura del liquido deve essere, per esempio, inferiore ai 40°).
- 8 Non tritare ghiaccio o carne cruda. Prestare attenzione alle lame.
- 9 Non far funzionare il motore per più di 1 minuto alla volta, lasciarlo raffreddare per un minuto prima di utilizzare ancora l'apparecchio
- 10 Montare sull'apparecchio solo gli accessori o gli elementi dati in dotazione.
- 11 Non usare l'apparecchio per altri scopi se non quelli per i quali è stato progettato, di seguito descritti in questo manuale di istruzioni.
- 12 Non usare l'apparecchio se è danneggiato o funziona male.
- 13 Se il cavo è danneggiato, farlo cambiare dal fabbricante, da un rivenditore autorizzato o da personale similmente qualificato, per evitare incidenti.



## **solo per uso domestico**

### **PREPARAZIONE**

- 1 Porre il gruppo del motore su una superficie stabile e in piano.
- 2 Posizionare il contenitore sull'alberino.
- 3 Localizzare le linguette sotto il contenitore nelle fessure della base.
- 4 Girare il contenitore di circa 15mm in senso orario per posizionarlo nella sua sede.
- 5 Tenere l'unità delle lame per la parte in plastica.
- 6 Abbassare l'unità delle lame sull'alberino posto sul fondo del contenitore.
- 7 Ruotarlo fino a farlo posizionare sulla base del contenitore.

### **UTILIZZO**

- 8 Porre il cibo nel contenitore.
- 9 Non lavorare cibi duri, ovvero alimenti che non possono essere facilmente tagliati con un coltello da cucina.
- 10 Non utilizzarlo con pezzi grandi di cibo. Il massimo della dimensione consentita è di 18 mm cubi.
- 11 Abbassare il coperchio sul contenitore e ruotarlo in senso orario per chiuderlo ermeticamente.
- 12 Continuare a ruotare fino a quando la linguetta sul coperchio si innesta nella scanalatura del gruppo del motore. Questo sblocca l'interruttore.
- 13 Inserire la spina nella presa di corrente.
- 14 Premere l'interruttore per avviare il motore, rilasciarlo per spegnere.
- 15 Per non tritare eccessivamente, controllare la lavorazione.
- 16 Si consiglia di azionare il motore a impulsi di alcuni secondi per volta, verificando i risultati tra un azionamento e l'altro.

<b>immagini</b>	4 contenitore	8 fessura
1 coperchio	5 interruttore	9 gruppo del motore
2 linguetta	6 scanalatura	
3 unità delle lame	7 alberino	

## FINITO?

- 17 Staccare la spina dalla presa di corrente.
- 18 Ruotare il coperchio in senso antiorario per sbloccarlo.
- 19 Rimuovere il coperchio sollevandolo dal contenitore – inclinarlo affinché gli eventuali residui gocciolino nel contenitore.
- 20 Ruotare il contenitore in senso antiorario per sbloccarlo.
- 21 Sollevare il contenitore dal gruppo del motore.
- 22 Porre un dito sull'estremità dell'unità delle lame, affinché non cada.
- 23 Svuotare delicatamente il contenitore degli ingredienti lavorati.
- 24 In alternativa, tenere l'unità delle lame per la parte in plastica, ruotarla per rimuoverla dalle flange dell'alberino ed estrarla dal contenitore.

## CURA E MANUTENZIONE

- 25 Staccare la spina prima di smontare o pulire l'apparecchio.
- 26 Tenere l'unità delle lame per la parte in plastica, ruotarla per rimuoverla dalle flange dell'alberino ed estrarla dal contenitore.
- 27 Lavare le parti amovibili con acqua calda e detersivo, sciacquare bene, fare scolare e lasciare asciugare.
- 28 Pulire la parte interna dell'unità delle lame con uno stuzzicadenti.
- 29 Non mettere nessuna parte dell'apparecchio in lavastoviglie.
- 30 Riporre l'apparecchio lontano dalla luce diretta del sole e, se possibile, delle lampade fluorescenti.

## PROTEZIONE AMBIENTALE

Per evitare danni all'ambiente e alla salute causati da sostanze pericolose delle parti elettriche ed elettroniche, gli apparecchi contrassegnati da questo simbolo non devono essere smaltiti con i rifiuti non differenziati ma recuperati, riutilizzati o riciclati.



### ricetta

 = manciata

 = spicchio

### pesto al coriandolo

2  foglie di coriandolo

2  d'aglio

60 g di pinoli

125 ml d'olio di oliva

60 g parmigiano grattugiato

Tritare coriandolo, aglio, pinoli e metà dell'olio fino a dare al composto un aspetto uniforme.

Mettere il contenuto in una bacinella. Mescolarvi il parmigiano. Aggiungere olio per regolarne la consistenza: Per intingere: denso. Per una salsa: media. Per una salsa per condire la pasta: fluida.

**le ricette sono disponibili sul nostro sito:**

<http://www.russellhobbs.com/ifu/550931>

Lea las instrucciones, guárdelas en un lugar seguro y, en caso de dar el aparato a otra persona, entréguelas también. Retire todo el embalaje antes de usar el aparato.

## **MEDIDAS DE SEGURIDAD IMPORTANTES**

Siga las precauciones básicas de seguridad, incluyendo:

- 1 Este aparato deberá ser usado por, o bajo la supervisión de un adulto responsable. Use y guarde el aparato fuera del alcance de los niños.
- 2 No sumerja la unidad motriz en agua, ni en ningún otro líquido. No use el aparato en el cuarto de baño, cercano al agua o fuera de casa.
- 3 No abra el aparato hasta que las hojas de corte se hayan parado.
- 4 Tenga mucho cuidado al manipular las cuchillas.
- 5 Desenchufe el aparato antes de desmontarlo o limpiarlo.
- 6 No deje el aparato desatendido mientras está enchufado.
- 7 No rellene la jarra con una sustancia más caliente de lo que usted pueda cómodamente soportar (como referencia, líquidos con una temperatura inferior a 40°C).
- 8 No trate de picar hielo ni de triturar carne cruda, y tenga mucho cuidado con la cuchilla.
- 9 No haga funcionar el aparato durante más de 1 minuto seguido. Déjelo enfriar un minuto y vuelva a usarlo otra vez.
- 10 No ponga ningún otro acoplamiento o accesorio (recambio) que no haya sido adquirido del fabricante.
- 11 No use el aparato para ningún fin distinto a los descritos en estas instrucciones.
- 12 No use el aparato si está dañado o si no funciona bien.
- 13 Si el cable está dañado, éste deberá ser cambiado por el fabricante, su agente de servicio, o alguien con cualificación similar para evitar peligro.



### **solo para uso doméstico**

## **PREPARACIÓN**

- 1 Ponga la unidad motorA sobre una superficie nivelada y estable.
- 2 Coloque el recipiente sobre el eje.
- 3 Localice las lengüetas bajo el recipiente, que han de alinearse con las ranuras de la base.
- 4 Gire el recipiente 15 mm en el sentido de las agujas del reloj para fijarlo en posición.
- 5 Sujete la unidad de las hojas de corte por la parte de plástico.
- 6 Baje la unidad de las hojas de corte por el eje de la parte inferior del recipiente.
- 7 Gírelo hasta que encaje en la parte inferior del recipiente.

## **PROCESO**

- 8 Ponga comida en el recipiente.
- 9 No procese alimentos duros como (alimentos que no pueda cortar fácilmente con un cuchillo de cocina).
- 10 No procese pedazos grandes – cubitos de un máximo de 18mm.
- 11 Coloque la tapa sobre el recipiente y gire la tapa en el sentido de las agujas del reloj para bloquearla.
- 12 Siga girándola hasta que la lengüeta de la tapa encaje con la muesca de la unidad motor. Esto desbloqueará el interruptor.
- 13 Enchufe el aparato a la corriente.
- 14 Mantenga presionado el interruptor para encender el motor y deje de presionarlo para detenerlo.
- 15 Vigile el recipiente para evitar un exceso de procesado.
- 16 Conviene hacer funcionar el motor en ráfagas de varios segundos cada vez e inspeccionar los resultados entre ráfagas.

<b>ilustraciones</b>	4 recipiente	8 ranura
1 tapa	5 interruptor	9 unidad motor
2 lengüeta	6 muesca	
3 unidad de hojas de corte	7 eje	

## ¿YA ESTÁ HECHO?

- 17 Desenchufe el aparato.
- 18 Gire la tapa en el sentido contrario a las agujas del reloj y desbloquéela.
- 19 Levante la tapa del recipiente y sujételo formando un ángulo para que escurra en el recipiente.
- 20 Gire el recipiente en el sentido contrario a las agujas del reloj para desbloquearlo.
- 21 Extraiga el recipiente de la unidad motor.
- 22 Coloque un dedo en la parte superior de la unidad de las hojas de corte para que no se salga.
- 23 Retire del recipiente el contenido procesado.
- 24 Alternativamente, sujete la parte de plástico de la unidad de las hojas de corte, gírela para sacarla de las bridas del eje y retírela del recipiente.

## CUIDADO Y MANTENIMIENTO

- 25 Desenchufe el aparato antes de desmontarlo o limpiarlo.
- 26 Sujete la parte de plástico de la unidad de las hojas de corte, gírela para sacarla de las bridas del eje y retírela del recipiente.
- 27 Lave las partes extraíbles con agua caliente jabonosa, aclárelas bien, escúrralas y déjelas secar al aire.
- 28 Limpie el interior de la unidad de las hojas de corte con un palillo.
- 29 No ponga ninguna parte del aparato en el lavavajillas
- 30 Guarde el aparato donde no dé la luz solar directa, y, si es posible, alejado de la luz fluorescente.

## PROTECCIÓN MEDIOAMBIENTAL

Para evitar problemas medioambientales y de salud debido a las sustancias peligrosas con que se fabrican los productos eléctricos y electrónicos, los aparatos con este símbolo no se deben desechar junto con el resto de residuos municipales, sino que se deben recuperar, reutilizar o reciclar.



### recetas

 = puñado

 = diente

### pesto de cilantro

2  hojas de cilantro

2  de ajo

60 g de piñones

125 ml aceite de oliva

60 g queso Parmesano rallado

Procese el cilantro, el ajo, los piñones y la mitad del aceite hasta obtener una consistencia suave.

Póngalo en un bol mayor. Mezcle el queso Parmesano. Añada aceite para modificar la consistencia: Para mojar: espesa Para cobertura: media Para salsa para pasta: clara

en nuestra página web encontrará recetas:

<http://www.russellhobbs.com/ifu/550931>

Leia as instruções e guarde em lugar seguro. Forneça-as também caso venha a fornecer o aparelho a alguém. Retire todo o material de embalar antes da utilização.

## **MEDIDAS DE PRECAUÇÃO IMPORTANTES**

Siga as precauções básicas de segurança, incluindo:

- 1 Este aparelho só deve ser utilizado por um adulto ou sob a vigilância de um adulto responsável. Utilize e guarde o aparelho fora do alcance das crianças.
- 2 Não coloque a unidade do motor em contacto com água ou com qualquer outro líquido. Não utilize o aparelho em casas de banho, próximo de água ou ao ar livre.
- 3 Não abra o aparelho até as lâminas pararem de se mover.
- 4 Use extrema precaução ao manusear a lâmina.
- 5 Desligue da corrente eléctrica antes de o desmontar ou limpar.
- 6 Não deixe o aparelho desacompanhado enquanto estiver ligado.
- 7 Não o encha com algo que se encontre a uma temperatura que não possa manusear confortavelmente (ou seja, líquidos a temperaturas inferiores a 40° C).
- 8 Não tente picar gelo ou carne crua, e tenha muito cuidado com as lâminas.
- 9 Não ponha o motor a funcionar durante mais de 1 minuto de cada vez e deixe-o arrefecer durante outro minuto antes de o voltar a utilizar.
- 10 Não utilize acessórios ou peças que não sejam fornecidos pela nossa empresa.
- 11 Não utilize o aparelho para quaisquer outras finalidades senão as descritas nestas instruções.
- 12 Não utilize o aparelho se estiver danificado ou se o seu funcionamento for defeituoso.
- 13 Se o cabo estiver danificado, o fabricante, o seu agente de assistência técnica ou qualquer profissional devidamente qualificado deverá substituí-lo para se evitarem riscos.



### **apenas para uso doméstico**

## **PREPARAÇÃO**

- 1 Coloque a unidade motora numa superfície estável e plana.
- 2 Baixe a tigela sobre o eixo.
- 3 Situe as abas sob a tigela nas ranhuras da base.
- 4 Gire a tigela cerca de 15 mm para a direita para a bloquear no seu lugar.
- 5 Segure o conjunto de lâminas pela parte plástica.
- 6 Baixe o conjunto de lâminas sobre o eixo no fundo da tigela.
- 7 Rode até cair no fundo da tigela.

## **UTILIZAÇÃO**

- 8 Coloque os alimentos no recipiente.
- 9 Não processe alimentos duros – isto é, que não consiga cortar facilmente com uma faca de cozinha.
- 10 Não triture bocados grandes, cubos de 18 mm máximo.
- 11 Coloque a tampa na tigela e gire para a direita para fechar.
- 12 Continue a girar até que a aba da tampa entre no entalhe da unidade motora. Isto desbloqueará o interruptor.
- 13 Ligue a ficha à tomada eléctrica.
- 14 Prima o interruptor para arrancar o motor, liberte-o para desligar.
- 15 Mantenha um olho na tigela, de modo a evitar o processamento excessivo.
- 16 É preferível activar o motor em várias rajadas de alguns segundos de cada vez e observar os resultados entre cada uma.

## **TERMINOU?**

- 17 Desligue o aparelho.
- 18 Gire a tampa para a esquerda para a abrir.

<b>esquemas</b>	4 tigela	8 ranhura
1 tampa	5 interruptor	9 unidade motora
2 aba	6 entalhe	
3 conjunto de laminais	7 eixo	

- 19 Levante a tampa da tigela – segure-a de enviesado para deixar escorrer para dentro da tigela.
- 20 Gire a tigela para a esquerda para a desbloquear.
- 21 Retire a tigela da unidade motora
- 22 Coloque um dedo sobre o conjunto de lâminas para impedir que caia.
- 23 Retire o conteúdo da tigela.
- 24 Alternativamente, segure a parte plástica do conjunto de lâminas, rode-a para a libertar dos rebordos dos eixos e levante-a para fora da tigela.

### CUIDADO E MANUTENÇÃO

- 25 Desligue da corrente eléctrica antes de o desmontar ou limpar.
- 26 Segure a parte plástica do conjunto de lâminas, rode-a para a libertar dos rebordos do eixo e levante-a para a retirar da tigela.
- 27 Lave as peças removíveis em água morna com detergente, enxágue bem, escoe e seque ao ar.
- 28 Limpe o interior do conjunto de lâminas com um palito.
- 29 Não coloque nenhuma parte do aparelho numa máquina de lavar loiça.
- 30 Guarde o aparelho ao abrigo da luz solar directa e, se possível, de luz fluorescente.

### PROTECÇÃO AMBIENTAL

Para evitar problemas ambientais e de saúde devido a substâncias perigosas contidas em equipamentos eléctricos e electrónicos, os aparelhos com este símbolo não deverão ser misturados com o lixo doméstico e sim recuperados, reutilizados ou reciclados.



#### receitas

 = punhado

 = dente

#### pesto de coentros

2  folhas de coentro

2  de alho

60 g de pinhões

125 ml de azeite

60 g de queijo parmesão ralado

Processe os coentros, alho, pinhão e metade do óleo até obter uma consistência suave. Coloque numa tigela maior. Misture o queijo parmesão. Junte óleo para ajustar a consistência: Para um molho: espesso. Para uma cobertura: médio. Para molho para massas: líquido.

**receitas disponíveis no nosso website:**

<http://www.russellhobbs.com/ifu/550931>

Læs vejledningen og behold den til senere brug. Lad den følge med apparatet, hvis det overdrages til andre. Fjern al emballagen før brug.

---

## VIGTIGE SIKKERHEDSINSTRUKTIONER

---

Følg altid de grundlæggende sikkerhedsregler, herunder:

- 1 Apparatet må kun anvendes af eller under opsyn af en ansvarlig voksen. Apparatet skal placeres utilgængeligt for børn, både i brug og under opbevaring.
- 2 Nedsænk ikke motordelen i væske, brug ikke apparatet på et badeværelse, i nærheden af vand eller udendørs.
- 3 Apparatet må ikke åbnes inden klingerne står helt stille.
- 4 Vær yderst forsigtig i omgangen med klingeenheden.
- 5 Tag stikket ud inden apparatet skilles ad eller rengøres
- 6 Lad aldrig apparatet stå uden opsyn, når det er tilsluttet stikkontakten.
- 7 Fyld ikke med et varmere indhold end at du kan håndtere det uden problemer (væsketemperaturer under 40° C anbefales).
- 8 Forsøg ikke at knuse is, forsøg ikke at hakke rått kød og vær særdeles forsigtig med klingerne.
- 9 Lad ikke motoren køre i mere end et minut af gangen, lad den derefter hvile i et minut for at køle ned før yderligere brug
- 10 Anvend ikke andet tilbehør eller andre dele end de medfølgende.
- 11 Anvend ikke apparatet til andre formål end dem, der er beskrevet i denne brugsanvisning.
- 12 Undlad at anvende apparatet, hvis det er beskadiget eller ikke fungerer korrekt.
- 13 Hvis ledningen er beskadiget, skal den udskiftes af producenten, serviceværkstedet eller en tilsvarende kvalificeret fagmand, så eventuelle skader undgås.



---

## kun til privat brug

---

### FORBEREDELSE

---

- 1 Stil motorenheden på en stabil, plan overflade.
- 2 Sæt skålen ned på akselen.
- 3 Sørg for at hakket under skålen passer i basens udskæringer.
- 4 Drej skålen ca. 15 mm med uret, så den låses fast.
- 5 Hold om plastikdelen på klingeenheden.
- 6 Sænk klingeenheden ned over akslen i bunden af skålen.
- 7 Drej den, indtil den kører ned på bunden af skålen.

### BEARBEJDNING

---

- 8 Tilsæt maden til skålen.
- 9 Bearbejd ikke hårde fødevarer – dvs. alt det du ikke nemt kan skære med en køkkenkniv.
- 10 Hak ikke store blokke – kun terninger på højst 18mm.
- 11 Sæt låget på skålen, og drej låget med uret for at lukke og låse det.
- 12 Drej indtil hakket på låget passer ind i udskæringen på motorenheden. Dermed udløses kontakten.
- 13 Sæt stikket i stikkontakten.
- 14 Tryk på afbryderknappen for at starte motoren, slip den for at afbryde.
- 15 Hold øje med maden for at undgå overbearbejdning.
- 16 Det er bedst at aktivere motoren i omgange på få sekunder, og tjekke resultatet mellem omgangene.

### FÆRDIG?

---

- 17 Tag stikket ud af stikkontakten.
- 18 Drej den mod uret for at løsne den.
- 19 Tag låget af skålen – hold det i en vinkel så eventuelle dryp kommer ned i skålen.



<b>tegninger</b>	4 skål	8 slids
1 låg	5 afbryderknop	9 motorenhed
2 tap	6 udskæring	
3 klingeeenhed	7 aksel	

20 Drej skålen mod uret for at frigøre den.

21 Løft skålen af motorenheden.

22 Sæt en finger på klingeeenhedens top for at undgå, at den falder ud.

23 Hæld det bearbejdede indhold ud af skålen.

24 Eller du kan holde om plastikdelen på klingeeenheden, dreje den fri af spindel-flangerne, og dernæst løfte den lige op og ud af skålen.

## PLEJE OG VEDLIGEHOLDELSE

25 Tag stikket ud inden apparatet skilles ad eller rengøres

26 Hold om klingedelens plastikdel, drej den for at frigøre den fra akslens flanger og løfte den lige opad og ud af skålen.

27 Vask de aftagelige dele af i varmt sæbevand, skyl godt, afdryp og lufttør.

28 Rengør klingeeenheden indvendigt med en tandstik.

29 Ingen af delene tåler opvaskemaskine.

30 Opbevar apparatet uden for direkte sollys og, om muligt, væk fra fluorescerende lys.

## MILJØBESKYTTELSE

Elektriske og elektroniske apparater, der er mærket med dette symbol, kan indeholde farlige stoffer, og må ikke bortskaffes med husholdningsaffald, men skal afleveres på en dertil udpeget lokal genbrugsstation for at undgå skade på miljø og menneskers sundhed.



### opskrifter

 = håndfuld

 = fed

#### koriander pesto

2  korianderblade

2  hvidløg

60 g pinjekerner

125 ml olivenolie

60 g Parmesan, revet

Bearbejd koriander, hvidløg, pinjekerner og halvdelen af olien til det er jævnt. Hæld det over i en stor skål. Rør parmesanen i. Tilsæt olien for at tilpasse konsistensen: Til dip: tyk. Til fyld: mellem.

Til pastasauce: tynd.

**du kan finde opskrifter på vores webside:**

<http://www.russellhobbs.com/ifu/550931>

Läs bruksanvisningen och spara den för framtida bruk. Låt bruksanvisningen följa med om du överlåter apparaten. Ta bort allt förpackningsmaterial före användning.

## **VIKTIGA SKYDDSÅTGÄRDER**

Följ allmänna säkerhetsföreskrifter, däribland följande:

- 1 Denna apparat får bara användas av ansvarig vuxen person eller under överinseende av ansvarig vuxen person. Håll apparaten utom räckhåll för barn.
- 2 Lägg inte motorenheten i vätska, använd inte apparaten i badrum, nära vatten eller utomhus.
- 3 Öppna inte apparaten förrän knivbladen har stannat.
- 4 Var mycket försiktig vid hantering av knivbladsenheten.
- 5 Dra ur sladden före nedmontering och/eller rengöring.
- 6 Lämna inte apparaten utan tillsyn när den är ansluten.
- 7 Håll inte i någonting som är varmare än du kan hantera det utan problem (vätskans temperatur bör alltså vara under 40°C).
- 8 Den kan inte krossa is eller hacka rått kött. Var försiktig med knivbladen!
- 9 Låt inte motorn gå mer än en minut i taget, låt den sedan kallna en minut innan den används igen.
- 10 Använd bara tillbehör och övrig utrustning som företaget tillhandahåller.
- 11 Använd inte apparaten för några andra ändamål än sådana som beskrivs i denna bruksanvisning.
- 12 Använd inte apparaten om den är skadad eller fungerar dåligt.
- 13 Om sladden är skadad måste den ersättas av tillverkaren, serviceombud eller någon med liknande kompetens för att undvika skaderisker.



## **endast för hushållsbruk**

### **FÖRBEREDELSE**

- 1 Ställ ned motordelen på ett stabilt och jämnt underlag.
- 2 Sätt ned skålen över vridaxeln.
- 3 Passa in tapparna under skålen i skårorna på sockeln.
- 4 Vrid skålen ungefär 15 mm medurs för att låsa den på plats.
- 5 Håll i plastdelen på knivbladsenheten.
- 6 Sänk ned knivbladsenheten över vridaxeln i botten av skålen.
- 7 Snurra så att monteringen kommer på plats i skålens botten.

### **BEARBETA**

- 8 Lägg ingredienserna i skålen.
- 9 Bearbeta inte hårda matvaror, dvs. sådana som man inte lätt kan skära sönder med en kökskniv.
- 10 Hacka inte stora bitar -- kuber på 18 mm är maximum.
- 11 Sänk ned och sätt locket på skålen. Vrid därefter locket medurs för att låsa fast det.
- 12 Vrid så att tapen på locket griper in i spåret på motorenheten. Detta låser upp strömbrytaren.
- 13 Sätt stickproppen i vägguttaget.
- 14 Tryck på strömställaren för att starta motorn, släpp upp den för att slå av.
- 15 Håll ett öga på ingredienserna så att de inte blir överbearbetade.
- 16 Det bästa är att köra motorn i intervaller på fem sekunder åt gången och kontrollera resultatet mellan intervallerna.

<b>bilder</b>	4 skål	8 skåra
1 lock	5 strömbrytare	9 motorenhet
2 tapp	6 spår	
3 knivbladsenhet	7 vridaxel	

## FÄRDIG?

- 17 Dra ur sladden på apparaten.
- 18 Vrid locket moturs för att låsa upp det.
- 19 Lyft av locket från skålen – håll det vinklat så att eventuella rester kommer ned i skålen igen.
- 20 Vrid skålen moturs för att låsa upp den.
- 21 Lyft av skålen från motorenheten.
- 22 Håll ett finger på knivbladsenhetens övre del för att hindra den att falla av.
- 23 Håll ut det bearbetade innehållet från skålen.
- 24 Man kan också hålla i plastdelen på knivbladsenheten, vrida den så att den frigörs från flänsarna på spindeln och därefter lyfta den rätt upp från skålen.

## SKÖTSEL OCH UNDERHÅLL

- 25 Dra ur sladden före nedmontering och/eller rengöring.
- 26 Håll i plastdelen på knivbladsenheten, vrid så att den frigörs från flänsarna på vridaxeln och lyft den rätt upp från skålen.
- 27 Diska avtagbara delar med diskmedel i varmt vatten, skölj väl och låt lufttorka.
- 28 Rengör insidan av knivbladsenheten med en tandpetare.
- 29 Lägg inte någon del av apparaten i en diskmaskin.
- 30 Utsätt inte apparaten för direkt solljus och helst inte heller för fluorescerande ljus (t.ex. lysrörsbelysning).

## MILJÖSKYDD

För att undvika miljö- och hälsoproblem som beror på farliga ämnen i elektriska och elektroniska produkter får inte apparater som är märkta med denna symbol kastas tillsammans med osorterat hushållsavfall utan de ska tillvaratas, återanvändas eller återvinnas.



### recept

 = handfull

 = klyfta/klyftor

### korianderpesto

2  korianderblad

2  vitlök

60 g pinjenötter

125 ml olivolja

60 g parmesanost, riven

Blanda koriander, vitlök, pinjenötter och hälften av oljan till en slät massa. Lägg över i en stor skål.

Rör i parmesanosten. Tillsätt olja för rätt konsistens: Till dipsås: tjock. Till fyllning: medium. Till pastasås: tunn.

recept finns på vår webbsida:

<http://www.russellhobbs.com/ifu/550931>

Les instruksjonene, oppbevar dem på et trygt sted, og send de med apparatet hvis du gir det videre. Fjern all emballasje før bruk.

---

## VIKTIG SIKKERHETSTILTAK

---

Følg sikkerhetsinstruksene, inkludert

- 1 Dette apparatet må kun bli brukt av en eller under kontroll av en ansvarlig person. Bruk og oppbevar apparatet utenfor barns rekkevidde.
- 2 Ikke ha motoren i væske, ikke bruk apparatet i et bad, i nærhet av vann eller utendørs.
- 3 Ikke åpne apparatet før bladene har stoppet helt.
- 4 Vær forsiktig ved berøring av bladenheten.
- 5 Trekk ut kontakten før demontering og/eller rengjøring.
- 6 Ikke la apparatet være ubevoktet når det er tilkoblet.
- 7 Ikke fyll noe som er varmere enn du kan tåle (f.eks. væske med en temperatur lavere enn 40°C).
- 8 Ikke prøv å knuse is, ikke prøv å hakke rått kjøtt og ta godt vare på bladene.
- 9 Ikke kjør motoren for mer enn ett minutt av gangen, la den kjøle ned i ett minutt før den startes opp igjen.
- 10 Ikke bruk tilleggsutstyr eller annet utstyr annet enn de vi leverer.
- 11 Ikke bruk apparatet til andre formål enn det som beskrives i disse instruksene.
- 12 Ikke bruk apparatet hvis det er skadet eller har mangler.
- 13 Hvis kablet er skadet så må den bli erstattet av fabrikanten, servicekontoret eller andre som er kvalifiserte for å unngå fare.



---

## kun for bruk i hjemmet

---

### FORBEREDELSE

---

- 1 Sett motorenheten på et stabilt, jevnt underlag.
- 2 Senk bollen over spindelen.
- 3 Finn tappene under bollen i sporene i sokkelen.
- 4 Drei bollen ca. 15 mm med klokken for å låse den på plass.
- 5 Hold bladenheten i plastdelen.
- 6 Senk bladenheten over spindelen i bunnen av bollen.
- 7 Roter til den synker til bunnen av bollen.

### IGANGSETTELSE

---

- 8 Ha mat i bollen.
- 9 Ikke behandle harde matvarer – eller andre ting du ikke kan skjære lett med en kjøkkenkniv.
- 10 Ikke skjær store biter – maksimum 18 mm kuber.
- 11 Senk dekselet ned på bollen og drei dekselet med klokken for å låse det fullstendig
- 12 Fortsett å drei til tappen på lokket fester seg i fordypningen på motorenheten. Dette låser opp bryteren.
- 13 Stikk kontakten i støpselet.
- 14 Trykk på bryteren for å starte motoren, slipp den for å slå den av.
- 15 Hold øye med maten for å unngå å kjøre den for mye.
- 16 Det er best å kjøre motoren i bølger på noen sekunder og inspektere resultatet mellom bølgene.

### FERDIG

---

- 17 Koble fra apparatet
- 18 Drei den mot klokkeretning for å låse den opp.
- 19 Løft dekselet av bollen – hold den i en vinkel, slik at det kan dryppes fra den og inn i bollen.
- 20 Drei bollen mot klokken for å låse den opp.

<b>tegn</b>	4 bolle	8 spor
1 deksel	5 bryter	9 motorenhet
2 tapp	6 fordypning	
3 knivbladenhet	7 spindel	

- 21 Løft bollen av motorenheten.
- 22 Sett en finger på toppen av bladenheten, slik at den ikke faller ut.
- 23 Hell innholdet som er behandlet ut av bollen.
- 24 Alternativt kan du holde i bladenhetens plastdel, skru den løs fra tappene på stangen og løfte den rett opp og ut av bollen.

## BEHANDLING OG VEDLIKEHOLD

- 25 Trekk ut kontakten før demontering og/eller rengjøring.
- 26 Hold i plastikkdelene av bladene, drei den for å frigjøre den fra flensene på spindelen og løft den rett ut fra bollen.
- 27 Vask de avtakbare delene i varmt såpevann, skyll godt, la vannet renne av, og la dem lufttørke.
- 28 Rengjør innsiden av bladet med en tannpirker.
- 29 Ikke ha noen av apparatets deler i oppvaskmaskinen.
- 30 Oppbevar apparatet fra sollys og hvis det er mulig fra fluorescerende lys.

## MILJØBESKYTTELSE

For å unngå miljømessige og helserelevante problemer forbundet til farlige stoffer i elektriske og elektroniske varer, må ikke apparater merket med dette symbolet kastes sammen med vanlig avfall, men gjenvinnes, gjenbrukes eller resirkuleres.



### oppskrifter

 = håndfull

 = fedd

#### koriander pesto

2  korianderblad

2  hvitløk

60 g pinjekjerner

125 ml olivenolje

60 g Parmesanost, revet

Mikse koriander, hvitløk, pinjekjerner og halvparten av oljen til det er glatt. Slå over til en stor bolle. Rør i Parmesanosten. Legg til olje for å justere konsistensen: For en dipp: tykk. For en topping: medium. For pastasaus: tynn.

**Oppskrifter er tilgjengelig på vårt nettsted:**

<http://www.russellhobbs.com/ifu/550931>

Lue käyttöohjeet, säilytä ne ja anna ne laitteen mukana, mikäli luovutat sen toiselle henkilölle. Poista kaikki pakkausmateriaali ennen käyttöä.



## TÄRKEITÄ VAROTOIMIA

Seuraa perusvaroitoimia, muun muassa seuraavia ohjeita:

- 1 Tätä laitetta saa käyttää vain vastuullinen aikuinen tai käytön on tapahduttava tällaisen henkilön valvonnassa. Käytä ja säilytä laitetta poissa lasten ulottuvilta.
- 2 Älä upota moottoriyksikköä mihinkään nesteeseen, älä käytä laitetta kylpyhuoneessa, veden lähellä tai ulkona.
- 3 Älä avaa laitetta ennen kuin terät ovat lakanneet liikkumasta.
- 4 Ole erittäin varovainen, kun käsittelet teräyksikköä.
- 5 Irrota laite sähköverkosta irrottaaksesi osia ja/tai puhdistaaksesi laitetta.
- 6 Älä jätä laitetta vaille silmälläpitoa, kun se on kytketty sähköverkkoon.
- 7 Älä täytä sitä millään, mikä on kuumempaa kuin mitä voit käsitellä vaikeuksitta (eli nesteen lämpötila on alle 40 °C).
- 8 Älä yritä murskata jäätä tai jauhaa lihaa, ole hyvin varovainen terien kanssa.
- 9 Älä anna moottorin käydä yli minuuttia kerrallaan, anna sen jäähtyä sitten minuutti, ennen kuin käytät sitä uudestaan.
- 10 Älä käytä muita kuin valmistajan omia lisälaitteita.
- 11 Älä käytä laitetta muihin kuin tässä käyttöohjeessa kuvattuihin tarkoituksiin.
- 12 Älä käytä laitetta, jos se on vahingoittunut tai toimii huonosti.
- 13 Jos sähköjohto on vahingoittunut, se pitää antaa valmistajan, tämän huoltopalvelun tai vastaavan pätevyyden omaavan henkilön vaihdettavaksi vaarojen välttämiseksi.



## vain kotikäyttöön

### VALMISTELU

- 1 Aseta moottoriyksikkö vakaalle, tasaiselle alustalle.
- 2 Laske kulho akselin päälle.
- 3 Aseta kulhon pohjassa olevat ulokkeet aluslevyn koloihin.
- 4 Lukitse kulho paikoilleen kääntämällä sitä myötäpäivään noin 15 mm.
- 5 Pidä teräyksikköä kiinni muoviosasta.
- 6 Laske teräyksikkö alas akselille kulhon pohjalla.
- 7 Kääntelee sitä kunnes ulokkeet asettuvat kulhon pohjaan asti.

### KÄYTTÖ

- 8 Laita ruoka kulhoon.
- 9 Älä käsittele kovia ruokia – eli mitään sellaista, mitä et voi leikata keittiöveitsellä.
- 10 Älä silppua isoja palasia – enintään 18 mm:n kuutioita.
- 11 Laske kansi kulholle ja käännä sitä myötäpäivään lukitaksesi sen.
- 12 Jatka kääntämistä, kunnes uloke menee moottoriyksikön uraan. Tämä vapauttaa katkaisijan.
- 13 Kytke se sähköpistokkeeseen.
- 14 Paina kytkintä käynnistääksesi moottorin, päästä se ylös laitteen sammuttamiseksi.
- 15 Pidä ruokaa silmällä, jotta et jauha sitä liikaa.
- 16 On parasta antaa moottorin käydä lyhyinä pyrähdysinä, tarkasta tulos pyrähdysten välillä.

### VALMISTA?

- 17 Irrota laite sähköverkosta.
- 18 Käännä vastapäivään avataksesi sen lukituksen.
- 19 Nosta kansi pois kulholta – pidä sitä kallellaan, jotta kaikki ainekset valuvat takaisin kulhoon.
- 20 Vapauta kulho kääntämällä sitä vastapäivään.
- 21 Nosta kulho pois moottoriyksiköstä.

<b>piirroset</b>	4 kulho	8 kolo
1 kansi	5 katkaisija	9 moottoriyksikkö
2 uloke	6 ura	
3 teräyksikkö	7 akseli	

- 22 Aseta sormi teräyksikön päälle, jotta estät sen putoamisen.  
 23 Kaada käsitellyt ainekset ulos kulhosta.  
 24 Vaihtoehtoisesti voit pitää teräyksikköä kiinni muoviosasta, kääntää sen irti tapin laipoista ja nostaa suoraan ylöspäin ja pois kulhosta.

## HOITO JA HUOLTO

- 25 Irrota laite sähköverkosta irrottaaksesi osia ja/tai puhdistaaksesi laitetta.  
 26 Pidä kiinni teräyksikön muoviosasta, käännä se vapaaksi akselin laipoista ja noista se suoraan ylös pois kulhosta.  
 27 Pese irrotettavat osat lämpimässä saippuavedessä, huuhtelee hyvin, valuta ja anna kuivua ilmassa.  
 28 Puhdista teräyksikkö sisältä hammastikulla.  
 29 Älä laita laitteen mitään osaa astianpesukoneeseen.  
 30 Säilytä laitetta suojassa suoralta auringonvalolta ja myös loisteputken valolta, jos mahdollista.

## YMPÄRISTÖN SUOJELU

Jotta vältettäisiin ympäristölle ja terveydelle koituvat haitat, jotka johtuvat vaarallisista aineista sähkölaitteissa ja elektronisissa laitteissa, tällä symbolilla varustetut laitteet tulee heittää pois erillään lajittelemattomista jätteistä, ne on otettava talteen, käytettävä uudestaan ja kierrätettävä. 

### reseptejä

 = kuorallinen

 = kynsi(kynttä)

### korianteripesto

2  Korianterinlehtiä

2  valkosipulia

60 g männyn siemeniä

125 ml oliiviöljyä

60 g Parmesan-juustoa, raastettuna

Sekoita korianteri, valkosipulit, männyn siemenet ja puolet öljystä, kunnes seos on tasainen. Siirrä isoon kulhoon. Sekoita mukaan parmesan. Lisää öljyä säätääksesi koostumusta: Dippiä varten: paksu. Päälylystettä varten: keksipaksu. Pastakastiketta varten: ohut.

**Reseptejä on saatavissa kotisivuillamme:**

<http://www.russellhobbs.com/ifu/550931>

Прочтите инструкции, сохраните их, при передаче сопроводите инструкцией.  
Перед применением изделия снимите с него упаковку.

## ВАЖНЫЕ МЕРЫ ПРЕДОСТОРОЖНОСТИ

Следуйте основным инструкциям по безопасности, включая следующие:

- 1 Детям разрешено пользоваться устройством только под присмотром взрослых. Используйте и храните прибор в местах недоступных для детей.
- 2 Не погружайте блок двигателя в жидкости, не пользуйтесь прибором в ванной комнате, около воды или вне помещения.
- 3 Не открывайте прибор до полной остановки ножей.
- 4 Будьте особенно осторожны при обращении с ножами.
- 5 Прежде чем разобрать и/или очистить прибор, отключите его от сети.
- 6 Не оставляйте включенный прибор без присмотра.
- 7 Не допускается наливать в кружку слишком горячую жидкость (выше 40 C).
- 8 Не допускается использование трубки для дробления льда и рубки сырого мяса. Обращайтесь с ножами с большой осторожностью.
- 9 Двигатель не должен работать более 1 минуты без остановки. Перед повторным включением дайте ему остыть в течение минуты.
- 10 Используйте только принадлежности и насадки от производителя.
- 11 Прибор не может работать от внешнего таймера или дистанционной системы управления.
- 12 Не используйте прибор, если он поврежден или работает с перебоями.
- 13 Если кабель поврежден, он должен быть заменен производителем, сервисным агентом или другим квалифицированным лицом для предотвращения опасности.



### только для бытового использования

## ПРИГОТОВЛЕНИЕ

- 1 Разместите блок двигателя на устойчивой и ровной поверхности.
- 2 Опустите чашу на шпindel.
- 3 Найдите язычки под чашей в пазах основания.
- 4 Поверните чашу приблизительно на 15 мм по часовой стрелке для фиксации.
- 5 Возьмитесь за пластмассовую деталь блока ножей.
- 6 Опустите блок ножей на ось в нижней части чаши.
- 7 Поворачивайте до касания о дно чаши.

## ОБРАБОТКА ПРОДУКТОВ

- 8 Поместите пищевые продукты в чашу.
- 9 Запрещается обрабатывать твердые пищевые продукты, т. е. такие продукты, которые трудно разрезать кухонным ножом.
- 10 Запрещается измельчать крупные куски – кубики не должны быть больше 18 мм.
- 11 Опустите крышку на чашу и поверните крышку по часовой стрелке, чтобы плотно ее закрыть.
- 12 Продолжайте поворачивать, пока язычок крышки не зацепится о паз блока двигателя. Переключатель при этом будет разблокирован.
- 13 Вставьте вилку в розетку.
- 14 Нажмите переключатель, чтобы включить двигатель, и отпустите, чтобы выключить его.
- 15 Следите за пищевыми продуктами, во избежание излишней обработки.
- 16 Рекомендуется поочередно запускать двигатель на несколько секунд за один раз и проверять результаты обработки между включениями.



<b>иллюстрации</b>	4 чаша	8 паз
1 крышка	5 переключатель	9 блок двигателя
2 язычок	6 паз	
3 блок ножа	7 ось	

## ЗАКОНЧИЛИ?

- 17 Отключите прибор от электросети.
- 18 Чтобы раскрыть крышку, поверните ее против часовой стрелки.
- 19 Снимите крышку с чаши – держите ее под углом, чтобы любые частицы продуктов попали обратно в чашу.
- 20 Для разблокировки поверните чашу против часовой стрелки.
- 21 Снимите чашу с блока двигателя.
- 22 Придерживайте пальцем верхнюю часть блока ножей, чтобы он не выпал.
- 23 Наклонив чашу, опорожните ее обработанное содержимое.
- 24 Или же возьмитесь за пластмассовую деталь блока ножей, поверните ее, чтобы высвободить из фланцев оси, поднимите ее прямо вверх и выньте из чаши.

## УХОД И ОБСЛУЖИВАНИЕ

- 25 Прежде чем разобрать и/или очистить прибор, отключите его от сети.
- 26 Возьмитесь за пластмассовую деталь блока ножей, поверните ее, чтобы высвободить из фланцев оси, поднимите ее прямо вверх и выньте из чаши.
- 27 Промойте все съемные детали теплой мыльной водой, как следует промойте и просушите на воздухе.
- 28 Очищайте внутреннюю часть блока ножей с помощью зубочистки.
- 29 Не опускайте прибор в посудомоечную машину.
- 30 Храните прибор вдали от прямых солнечных лучей и по возможности вдали от флуоресцентного освещения.

## ЗАЩИТА ОКРУЖАЮЩЕЙ СРЕДЫ

Для того чтобы избежать угроз для здоровья и окружающей среды из-за вредных веществ в электрических и электронных товарах, приборы, отмеченные данным символом, должны утилизироваться не как не отсортированные бытовые отходы, а как восстановленные или повторно использованные.



### рецепты

 = столовая ложка (15 мл)

 = чайная ложка (5 мл)

 = зубок(-ки)

### кисло-сладкий соус

2 небольшие кусочки имбиря, чищенные

2 лук-шалот

1  чеснок

2  белый винный уксус

1  соевый соус

1  горчица

1  томатная паста

Измельчите все в блендере или кухонном комбайне до однородности.

Подавайте с курицей, рыбой или как соус-дип.

**Рецепты можно найти на нашем веб-сайте:**

<http://www.russellhobbs.com/ifu/550931>

Přečtěte si pokyny a uschovejte je. Pokud zařízení předáte dál, předejte ho i s návodem.  
Před použitím odstraňte všechny obaly.

---

## DŮLEŽITÁ BEZPEČNOSTNÍ OPATŘENÍ

---

Držte základní bezpečnostní pokyny, jako jsou:

- 1 Tento spotřebič smí používat jen odpovědná dospělá osoba nebo musí být používán pod jejím dozorem. Spotřebič používejte a uskladněte mimo dosah dětí.
- 2 Nepokládejte jednotku motoru do tekutin, přístroj nepoužívejte v koupelně, v blízkosti vody či ve venkovních prostorech.
- 3 Přístroj neotvírejte, dokud se nože zcela nezastaví.
- 4 Při manipulaci s noži buďte velmi opatrní.
- 5 Vytáhněte přístroj ze zásuvky před demontáží i čištěním.
- 6 Pokud je přístroj v zásuvce, nenechávejte ho bez dozoru.
- 7 Neplňte ničím o vyšší teplotě, než o takové, která vám nemůže nijak ublížit (např. teplota tekutin pod 40°C).
- 8 Nepokoušejte se sekat led či syrové maso a s noži manipulujte velmi obezřetně.
- 9 Motor nespouštějte na dobu delší než 1 minutu v kuse, pak jej nechte asi minutu vychladnout, než jej znovu zapnete.
- 10 Nepoužívejte příslušenství nebo přídavné prvky mimo těch, které dodáváme my.
- 11 Tento spotřebič nesmí být ovládán externím časovačem nebo systémem dálkového ovládání.
- 12 Nepoužívejte spotřebič, je-li poškozen nebo se objevují poruchy.
- 13 Pokud je poškozený kabel, musí jej vyměnit výrobce, jeho servisní zástupce nebo osoba podobně kvalifikovaná, aby nedošlo k riziku.



---

### jen pro domácí použití

---

#### PŘÍPRAVA

---

- 1 Jednotku motoru umístěte na stabilní a rovný povrch.
- 2 Spusťte mísu na vřetenou.
- 3 Západky na spodu mísy musí zapadnout do výřezů v podstavci.
- 4 Mísou otočte asi 15 mm ve směru hodinových ručiček a zacvakněte ji na místo.
- 5 Jednotku s noži uchopte za plastovou část.
- 6 Jednotku s noži spusťte na vřetenou v dolní části mísy.
- 7 Točte s ní, dokud neklesne na spodek mísy.

#### ZPRACOVÁNÍ POTRAVIN

---

- 8 Do mísy vložte potravinu.
- 9 Nemixujte tvrdé potraviny – tzn. cokoli, co nemůžete snadno krájet kuchyňským nožem.
- 10 Nekrájejte na velké kusy – max. kostky 18 mm
- 11 Spusťte víčko na mísu a otočte jím ve směru hodinových ručiček, tak ho na míse uzamkněte.
- 12 Dále s ní točte, dokud západka na víčku nezapadne do žlábků na jednotce motoru. Tak se spínač odemkne.
- 13 Zasuňte zástrčku do zásuvky.
- 14 Stiskněte spínač a spustí se motor. Pro vypnutí vypínač uvolněte.
- 15 Mixovanou potravinu hlídejte, aby nedošlo k přílišnému rozmixování.
- 16 Nejlepší je zapínat motor chvilkově jen na pár sekund a mezi jednotlivými intervaly se ujišťovat o výsledku.

#### HOTOVO?

---

- 17 Vytáhněte přístroj ze zásuvky.
- 18 Víčko pootočte proti směru hodinových ručiček, tak ho odemknete.
- 19 Zvedněte víčko z mísy a držte ho pod určitým úhlem, aby cokoli na něm zachyceného odkápló zpět do mísy.

<b>nákresy</b>	4 mísa	8 výřez
1 víčko	5 spínač	9 jednotka motoru
2 západka	6 žlábek	
3 jednotka s noži	7 vřeten	

20 Mísu odemknete tak, že jí otočíte proti směru hodinových ručiček.

21 Mísu z jednotky motoru sejměte.

22 Jednotku s noži na vrchní části přidržte prstem, aby nevypadla.

23 Zpracovaný obsah mísy vyklopte.

24 Také můžete jednotku s noži uchopit za plastovou část a otočit jí a tak ji uvolnit z přírub vřeten. Pak ji vytáhněte nahoru z mísy ven.

## PÉČE A ÚDRŽBA

25 Vytáhněte přístroj ze zásuvky před demontáží i čištěním.

26 Uchopte jednotku s noži za plastovou část a pootočte jí, aby se uvolnila z lemů vřeten, a přímo jí vyzvedněte z mísy ven.

27 Rozebíratelné části umyjte v teplé mýdlové vodě, dobře opláchněte, nechte okapat a osušit na vzduchu.

28 Vnitřní část jednotky s noži vyčistěte pomocí párátk.

29 Nevkládejte žádnou část spotřebiče do myčky.

30 Co se týče uskladnění, přístroj chraňte před přímým sluncem a taktéž před světlem zářivek, pokud je to možné.

## OCHRANA ŽIVOTNÍHO PROSTŘEDÍ

Aby nedošlo k ohrožení zdraví a životního prostředí vlivem nebezpečných látek obsažených v elektrických a elektronických produktech, spotřebiče označené tímto symbolem nesmějí být vyhazovány do směsného odpadu, ale je nutno je obnovit, znovu použít nebo recyklovat.



### recepty

 = hrst

 = stroužek (stroužky)

### koriandrové pesto

2  listy koriandru

2  česnek

60 g piniové oříšky

125 ml olivový olej

60 g parmazán – strouhaný

Koriandr, česnek, piniové oříšky a polovinu oleje do hladka rozmixujte. Přelijte do velké mísy.

Vmíchejte parmazán. Přidejte olej k získání správné konzistence: Na dip: husté. Na polevu: středně husté. Na těstovinovou omáčku: řídké.

**Recepty naleznete na našich internetových stránkách:**

<http://www.russellhobbs.com/ifu/550931>

Prečítajte si pokyny a odložte tak, aby ste ich mohli priložiť pri prípadnom odovzdaní výrobku niekomu inému. Pred použitím odstráňte všetky obaly.

## DÔLEŽITÉ BEZPEČNOSTNÉ OPATRENIA

Dodržujte základné bezpečnostné opatrenia, vrátane:

- 1 Tento spotrebič musí byť používaný len pod dohľadom zodpovednej dospeléj osoby. Tento spotrebič používajte a skladujte mimo dosahu detí.
- 2 Neponárajte pohonnú jednotku do vody, nepoužívajte prístroj v kúpeľni, v blízkosti vody, alebo vonku.
- 3 Prístroj neotvárajte, kým sa nože neprestanú hýbať.
- 4 Pri manipulácii s nožmi buďte veľmi opatrní.
- 5 Vytiahnite zo zásuvky pred rozoberaním a/alebo čistením.
- 6 Nenechávajte prístroj bez dozoru, keď je zapnutý v elektrickej sieti.
- 7 Nenapíňajte ničím teplejším, než dokážete bez problémov udržať v ruke (t.j. pri tekutinách teplota nižšia ako 40°C).
- 8 Nepokúšajte sa drviť ľad, nepokúšajte sa sekať surové mäso, a dávajte veľký pozor na nože.
- 9 Nenechajte motor bežať dlhšie ako 1 minútu naraz, pred opätovným zapnutím ho nechajte minútu vychladnúť.
- 10 Nepoužívajte iné doplnky alebo vybavenie ako tie, ktoré boli dodané.
- 11 Tento spotrebič nesmie byť ovládaný prostredníctvom externého časového spínača alebo diaľkového ovládania.
- 12 Nepoužívajte tento spotrebič, ak je poškodený alebo vznikne porucha.
- 13 Ak je prírodný kábel poškodený, musí byť vymenený výrobcom, jeho servisným technikom alebo iným kvalifikovaným odborníkom, aby nedošlo k riziku.



## len na domáce použitie

### PRÍPRAVA

- 1 Pohonnú jednotku položte na pevný a rovný povrch.
- 2 Misu zasunite na stredový kolík.
- 3 Výbežky pod misou nasmerujte do otvorov na dne misy.
- 4 Otočte misou asi 15 mm v smere hodinových ručičiek, aby ste ju ukotvili na mieste.
- 5 Nástavec s nožmi držte za plastovú časť.
- 6 Nástavec s nožmi zasunite na stredový kolík v strede misy.
- 7 Otáčajte tým, kým nespadne na spodok misy.

### SPRACOVANIE POTRAVIN

- 8 Vložte do misy suroviny.
- 9 Nespracúvajte tvrdé potraviny – tj. čokoliek, čo sa nedá ľahko pokrájať kuchynským nožom.
- 10 Nesekejte veľké kusy – maximálne kocky s hranou 18mm.
- 11 Založte viečko na misu, a otočte ho v smere hodinových ručičiek, aby ste ho ukotvili do uzavretej polohy.
- 12 Otáčajte dovtedy, kým sa výbežok na viečku nezakvačí do drážky na pohonnej jednotke. To odomkne spínač.
- 13 Vložte zástrčku do zásuvky na stene.
- 14 Stlačením spínača motor zapnete, pustením ho vypnete.
- 15 Suroviny stále sledujte, aby nedošlo k nadmernému rozmixovaniu.
- 16 Najlepšie je motor púšťať v niekoľkosekundových intervaloch, a medzi nimi kontrolovať výsledky mixovania.

<b>nákresy</b>	4 nádoba	8 otvor
1 viečko	5 spínač	9 pohonná jednotka
2 výbežok	6 drážka	
3 nástavec s nožmi	7 stredový kolík	

## **HOTOVÉ?**

- 17 Odpojte prístroj z elektrickej siete.
- 18 Otočte viečkom proti smeru hodinových ručičiek, čím ho uvoľníte.
- 19 Odoberte viečko z misky – držte ho v uhle, aby mohli kúsky potravín padať do misky.
- 20 Misu uvoľníte otočením proti smeru hodinových ručičiek.
- 21 Dvihnite misu z pohonnej jednotky.
- 22 Na vrchnú časť nástavca s nožmi položte prst, aby nevypadol.
- 23 Spracovaný obsah vyklopte z nádoby.
- 24 Prípadne chyťte plastovú časť nástavca s nožmi, otočte ho, aby ste ho uvoľnili z výstupkov na stredovom kolíku a vyberte ho z nádoby.

## **STAROSTLIVOSŤ A ÚDRŽBA**

- 25 Vytiahnite zo zásuvky pred rozoberaním a/alebo čistením.
- 26 Chyťte plastovú časť nástavca s nožmi, otočte ju tak, aby ste ju uvoľnili z okrajov stredového kolíka, a dvihnite ju von z misky.
- 27 Vymeniteľné časti umývajte v teplej vode so saponátom, dobre ich opláchnite a nechajte voľne vyschnúť.
- 28 Vnútro nástavca s nožmi vyčistíte špáradlom.
- 29 Nevkladajte žiadne časti spotrebiča do umývačky riadu.
- 30 Prístroj skladujte mimo priameho slnečného svetla a ak je to možné, aj mimo fluorescenčného svetla.

## **OCHRANA ŽIVOTNÉHO PROSTREDIA**

Aby nedošlo k ohrozeniu zdravia a životného prostredia vplyvom nebezpečných látok v elektrických a elektronických produktoch, nesmú byť spotrebiče označené týmto symbolom likvidované s natriedeným komunálnym odpadom. Je nutné ich triediť, znova použiť alebo recyklovať.



### **recepty**

 = za hrst'

 = strúčik (ov)

### **koriandrové pesto**

2  koriandrové lístky

2  cesnak

60 g píniové oriešky

125 ml olivový olej

60 g parmezán, nastrúhaný

Pomixujte koriander, cesnak, píniové oriešky a polovicu oleja do hladkej hmoty. Preložte do veľkej misky. Vmiešajte do hmoty parmezán. Pridajte olej a upravte konzistenciu: Na namáčanie: hustá Na polevu: stredne hustá Na omáčku na cestoviny: riedka

**recepty nájdete na našej webstránke:**

<http://www.russellhobbs.com/ifu/550931>

Instrukcję należy przeczytać, zachować, przekazać kolejnemu użytkownikowi, jeśli odstępujemy urządzenie innej osobie. Wyjmij z opakowania przed użyciem.



## WSKAZÓWKI DOTYCZĄCE BEZPIECZEŃSTWA

Postępuj zgodnie ze wskazówkami dotyczącymi bezpieczeństwa, między innymi:

- 1 Niniejszy sprzęt nie jest przeznaczony do użytkowania przez osoby ( w tym dzieci) o ograniczonej zdolności fizycznej, czuciowej lub psychicznej, lub osoby nie mające doświadczenia lub znajomości sprzętu, chyba że odbywa się to pod nadzorem lub zgodnie z instrukcją użytkowania sprzętu, przekazanej przez osoby odpowiadające za ich bezpieczeństwo. Należy zwracać uwagę na dzieci, aby nie bawiły się sprzętem.
- 2 Nie należy zanurzać jednostki silnikowej w płynie, nie używać urządzenia w łazience, w pobliżu wody, lub na zewnątrz.
- 3 Nie wolno otwierać urządzenia zanim ostrza nie przestaną się poruszać.
- 4 Ostrożnie obchodzić się z zespołem ostrzy.
- 5 Odłączyć od sieci przed demontażem i/albo czyszczeniem.
- 6 Nie pozostawiać włączonego urządzenia bez nadzoru.
- 7 Nie napełniać składnikami gorętszymi, niż można utrzymać w dłoni (tj. zalecana temperatura płynów poniżej 40°).
- 8 Nie próbować kruszyć lodu, siekać surowe mięso i bardzo uważać na ostrza.
- 9 Nie należy uruchamiać silnika na dłużej niż 1 minutę, potem pozostawić na chwilę do ostygnięcia przed ponownym użyciem.
- 10 Nie używaj innych akcesoriów niż te, które są dostarczone z urządzeniem.
- 11 Nigdy nie używaj urządzenia niezgodnie z jego przeznaczeniem określonym w niniejszej instrukcji.
- 12 Nigdy nie używaj uszkodzonego urządzenia lub jeśli zaczęło wadliwie działać.
- 13 Jeżeli przewód zasilający ulegnie uszkodzeniu, powinien być wymieniony przez producenta, jego serwis techniczny lub specjalistyczny zakład naprawczy w celu uniknięcia zagrożenia.



**tylko do użytku domowego**



## PRZYGOTOWANIE

- 1 Ustaw podstawę z silnikiem na stabilnej, poziomej powierzchni.
- 2 Opuść miskę na wrzeciono.
- 3 Dopasuj klapki pod miską do otworów w podstawie.
- 4 Przekręć miskę o około 15mm w prawo, aby zablokować ją w swoim miejscu.
- 5 Trzymaj urządzenie tnące w części plastikowej.
- 6 Opuść ostrza nad wrzeciono na dnie miski.
- 7 Obróć wrzeciono, aż opadnie na spód miski.



## PRZETWARZANIE

- 8 Unieść składniki w misce.
- 9 Nie przetwarzaj twardych pokarmów - czyli niczego, czego nie można łatwo pociąć nożem kuchennym.
- 10 Nie siekaj na duże kawałki – największe kostki mogą mieć 18mm.
- 11 Opuść pokrywę na miskę i obróć w prawo, aby zamknąć.
- 12 Obracaj tak długo, aż klapka w pokrywie wskoczy w rowek silnika. To odblokowuje wyłącznik.
- 13 Włóż wtyczkę w gniazdko sieciowe.
- 14 Naciśnięcie wyłącznika uruchamia silnik, zwolnienie go zatrzymuje.
- 15 Obserwuj przetwarzany produkt, aby nie został nadmiernie rozdrobniony.
- 16 Najlepiej będzie włączać silnik impulsowo i w przerwach sprawdzać wynik przetwarzania.

<b>rysunki</b>	4 miska	8 szczelina
1 pokrywa	5 wyłącznik	9 podstawa z silnikiem
2 wypustka	6 rowek	
3 zespół ostrzy	7 wrzeciono	

## SKOŃCZONE?

- 17 Wyjąć wtyczkę z gniazdka.
- 18 Obróć pokrywę w lewo, aby odblokować.
- 19 Unieś pokrywę z miski - trzymaj pod kątem, aby pozwolić skapać zawartość z powrotem do miski.
- 20 Przekręć miskę w lewo, aby zdjąć.
- 21 Zdejmij miskę z podstawy z silnikiem.
- 22 Przyłóż palec na górze urządzenie tnącego, aby nie wypadło.
- 23 Wyłóż przetworzoną zawartość z miski.
- 24 Ewentualnie, przytrzymaj urządzenie tnące w części plastikowej, obróć nim, żeby zeszło z kryz wrzeciona i wyjmij prosto do góry w miski.

## KONSERWACJA I OBSŁUGA

- 25 Odłączyć od sieci przed demontażem i/albo czyszczeniem.
- 26 Przytrzymaj plastikowy element części tnącej, przekręć go, żeby zdjąć z kołnierzy wrzeciona i wyjmij górą na zewnątrz miski.
- 27 Myj części w ciepłej wodzie z mydłem, dobrze wypłucz, niech obciekną i osusz na powietrzu.
- 28 Wyczyść wnętrze ostrzy wykałaczką.
- 29 Żadna część urządzenia nie może być myta w zmywarce do naczyń.
- 30 Urządzenie należy przechowywać z dala od słońca, a jeśli to możliwe - od jarzeniówek.

## OCHRONA ŚRODOWISKA

Zużyte urządzenie oddaj do odpowiedniego punktu składowania, gdyż znajdujące się w urządzeniu niebezpieczne składniki elektryczne i elektroniczne mogą być zagrożeniem dla środowiska. Nie wyrzucaj wraz z odpadami komunalnymi.



### przepisy kulinarne

 = garść

 = ząbek(ki)

#### pesto z kolendry

2  liście kolendry

2  czosnek

60 g orzeszki pinii

125 ml oliwa z oliwek

60 g Parmezan, starty

Zmiksuj kolendrę, czosnek, orzeszki piniowe z połową oliwy do gładkości. Przełóż do dużej miski.

Wymieszaj z parmezanem Dodaj oliwę do odpowiedniej konsystencji: Na dip: gęsta. Na topping: średnia. Na sos do makaronu: rzadka.

przepisy są dostępne na naszej stronie internetowej:

<http://www.russellhobbs.com/ifu/550931>

Počitajte upute, držite ih na sigurnom mjestu, prosljedite ih ako dajete uređaj. Uklonite cijelo pakiranje prije uporabe.

## VAŽNE SIGURNOSNE MJERE

Poštujte osnovne sigurnosne mjere, uključujući slijedeće:

- 1 Ovaj uređaj je namijenjen uporabi od strane odraslih odgovornih osoba ili pod njihovim nadzorom. Koristite i držite ovaj uređaj van dosega djece.
- 2 Nemojte uranjati motornu jedinicu u tekućinu; nemojte rabiti uređaj u kupaonici, blizu vode ili na otvorenom prostoru.
- 3 Nemojte otvarati aparat dok se sječiva ne zaustave.
- 4 Budite vrlo oprezni kod rukovanja jedinicom sa sječivima.
- 5 Isključite aparat iz utičnice prije rasklapanja ili čišćenja.
- 6 Nemojte ostavljati aparat bez nadzora dok je uključen u utičnicu.
- 7 Nemojte stavljati sastojke čija je temperatura viša od one koju možete normalno da podnesete (npr. temperatura tečnosti ispod 40°C).
- 8 Nemojte ju rabiti sa sjeckanje leda ili sirovog mesa i budite jako oprezni kod rukovanja sječivima.
- 9 Nemojte dozvoliti da motor radi bez prekida više od 1 minute; ostavite ga se se ohladi jednu minutu prije ponovnog korištenja.
- 10 Nemojte koristiti dijelove ili dodatke drugih proizvođača.
- 11 Nemojte koristiti uređaj u bilo koje druge svrhe osim onih opisanih u ovim uputama.
- 12 Nemojte koristiti uređaj ako je oštećen ili neispravan.
- 13 Ako je kabel oštećen, radi izbjegavanja opasnosti, mora ga zamijeniti proizvođač, ovlašteni servis ili osoba slične stručnosti.



## isključivo za kućnu uporabu

### PRIPREMA

- 1 Postavite motornu jedinicu na stabilnu, ravnu površinu.
- 2 Spustite zdjelu preko osovine.
- 3 Pronađite jezičke ispod zdjele i uklopite ih u otvore na postolju.
- 4 Okrenite zdjelu oko 15 mm u smjeru kazaljke na satu kako biste je blokirali na mjesto.
- 5 Držite jedinicu sa sječivima za plastični dio.
- 6 Spustite jedinicu sa sječivima kroz osovinu na dno zdjele.
- 7 Okrećite je dok se ne spusti na dno posude.

### RAD

- 8 Stavite hranu u zdjelu.
- 9 Nemojte obrađivati tvrdu hranu - tj. bilo što što se ne može lako odsjeći kuhinjskim nožem.
- 10 Nemojte sjeckati velike komade; maksimalna veličina kockica je 18 mm.
- 11 Spustite poklopac na zdjelu i okrenite ga u smjeru kazaljke na satu kako biste ga blokirali.
- 12 Okrećite ga dok se jezičak na poklopcu ne zakači na utor na motornoj jedinici. Time se deblokira prekidač.
- 13 Stavite utikač u utičnicu.
- 14 Pritisnite prekidač ako želite da motor počne sa radom, a ako ga želite ugastiti, otpustite prekidač.
- 15 Nadzirite zdjelu, kako bi se izbjegao pretjeran rad.
- 16 Najbolji način je da puštate motor u rad u kratkim vremenskim intervalima od nekoliko sekundi i da kontrolirate dobivene rezultate poslije svakog perioda rada.



<b>crteži</b>	4 zdjela	8 otvor
1 poklopac	5 prekidač	9 motorna jedinica
2 jezičak	6 utor	
3 jedinica sa sječivima	7 osovina	

## PO ZAVRŠETKU RADA

- 17 Isključite aparat iz utičnice.
- 18 Okrenite poklopac u smjeru suprotnom od kazaljke na satu kako biste ga deblokirali.
- 19 Skinite poklopac sa zdjele, držite ga pod kutom, kako biste omogućili da se sve otkapa nazad u zdjelu.
- 20 Okrenite zdjelu u smjeru suprotnom od kazaljke na satu kako biste je deblokirali.
- 21 Skinite zdjelu s motorne jedinice.
- 22 Stavite prst na vrh jedinice sa sječivima da biste spriječili da ispadne.
- 23 Ispraznite zdjelu sa prerađenom hranom.
- 24 Kao alternativa, držeći plastični dio jedinice sa sječivima, okrenite ga kako biste ga otkočili od izbočenih prirubnica osovine i izvucite ga izvan zdjele.

## ČIŠĆENJE I ODRŽAVANJE

- 25 Isključite aparat iz utičnice prije rasklapanja ili čišćenja.
- 26 Držeći plastični dio jedinice sa sječivima, okrenite ga da biste ga otkočili od izbočenih prirubnica osovine i izvucite ga iz zdjele.
- 27 Operite odvojive dijelove u toploj sapunici, dobro isperite, ostavite da se ocijede i osuše na zraku.
- 28 Pomažući se čačalicom očistite unutrašnji dio jedinice sa sječivima.
- 29 Nemojte prati bilo koji dio uređaja u perilici posuđa.
- 30 Čuvajte uređaj daleko od izravne sunčeve svjetlosti i, ako je moguće, od fluorescentnog svjetla.





## ZAŠTITA OKOLIŠA

Da bi se izbjegle štetne posljedice na okoliš i zdravlje zbog opasnih supstanci u električnim i elektronskim proizvodima, svi uređaji obilježeni ovim simbolom ne smiju se zbrinjavati kao nerazvrstani komunalni otpad, već se moraju prikupiti, ponovno koristiti ili reciklirati. 

### recepti

-  = žlica (15 ml)       = režanj (režnjevi)
-  = čajna žličica (5 ml)       = pregršt

#### umak od rajčice s komadićima

- ½ luk
- ½ crvena paprika
- ½ zelene paprike
- 1  češnjaka
- ¼ crvenog feferona (bez sjemenki)
- 1  peršina
- 400 g rajčice (iz limenke)
- ½  maslinovog ulja
- 4  pirea od rajčice
- ½  soli

Nasjeckajte na komadiće luk, crvenu papriku, zelenu papriku, češanj, feferon i peršin. Dodajte rajčicu, maslinovo ulje, pire od rajčice i sol. Miješajte 5 sekundi. Za 8 porcije.

**recepti su dostupni na našoj web stranici**  
<http://www.russellhobbs.com/ifu/550931>

Preberite navodila, jih shranite na varnem in jih predajte skupaj z napravo, če jo posredujete naprej. Pred uporabo odstranite vso embalažo.

## POMEMBNA VAROVALA

Sledite osnovnim varnostnim ukrepom, vključno z:

- 1 To napravo smejo uporabljati izključno odrasli ali pa morajo odrasli uporabo nadzorovati. Napravo uporabite in hranite izven dosega otrok.
- 2 Enote z motorjem ne dajajte v tekočino, ne uporabljajte je v kopalnici, v bližini vode ali na prostem.
- 3 Naprave ne odpirajte, dokler se noži ne ustavijo.
- 4 Pri delu z enoto z noži bodite zelo previdni.
- 5 Pred razstavljanjem ali čiščenjem napravo odklopite.
- 6 Priklopljene naprave ne puščajte brez nadzora.
- 7 Vrča ne napolnite z vsebino nad temperaturo, ki jo še zlahka prenesete (npr. tekočine naj imajo temperaturo pod 40 °C).
- 8 Ne poskušajte drobiti leda, ne poskušajte sekati surovega mesa in bodite izredno previdni z noži.
- 9 Motorja ne pustite delovati več kot 1 minuto, potem pa ga pustite eno minuto, da se ohladi, preden ga znova uporabite.
- 10 Ne uporabljajte nobene druge opreme ali priključka, razen priloženih.
- 11 Naprave ne uporabljajte za nič drugega kot za namene, ki so opisani v teh navodilih.
- 12 Naprave ne upravljajte, če je poškodovana ali če ne deluje pravilno.
- 13 Če je kabel poškodovan, ga mora zamenjati proizvajalec, njegov servisni zastopnik ali kdo s podobnimi pooblastili, da se prepreči tveganje.



## samo za gospodinjsko uporabo

### PRIPRAVA

- 1 Motor postavite na stabilno vodoravno površino.
- 2 Skledo položite na vreteno.
- 3 Jezičke pod skledo vstavite v reže na podstavku.
- 4 Skledo zavrtite za približno 15 mm v desno, da se zaskoči.
- 5 Enoto noža držite za plastični del.
- 6 Enoto z noži spustite na nastavek na dnu sklede.
- 7 Vrtite ga toliko časa, da se spusti na dno sklede.

### OBDELAVA

- 8 Postavite hrano v skledo.
- 9 Ne obdelujete trde hrane – to je vse, česar ne morete zlahka prerezati s kuhinjskim nožem.
- 10 Ne sekljajte večjih kosov – kocke naj bodo velike največ 18 mm.
- 11 Pokrov spustite na posodo in ga zavrtite v desno, da ga zaklenete.
- 12 Še naprej vrtite, dokler se jeziček na pokrovu ne zatakne v utor na enoti motorja. S tem se odklene stikalo.
- 13 Vtič vstavite v električno vtičnico.
- 14 Pritisnite stikalo, da zaženete motor, in ga spustite, da motor izklopite.
- 15 Bodite pozorni, da hrane ne obdelate preveč.
- 16 Motor je najbolje vklopiti nekajkrat za nekaj sekund, med vklopi pa opazujte rezultate.

### KONČANO?

- 17 Napravo odklopite.
- 18 Pokrov zavrtite v levo, da ga odklenete.
- 19 Dvignite pokrov s posode – držite ga pod kotom, da lahko vsebina kaplja nazaj v skledo.

<b>risbe</b>	4 skleda	8 reža
1 pokrov	5 stikalo	9 enota motorja
2 jeziček	6 utor	
3 enota z noži	7 nastavek	

20 Skledo zavrtite v levo, da jo odklenete.

21 Skledo dvignite z enote motorja.

22 Postavite prst na vrh enote z noži, da preprečite, da bi padla.

23 Obdelano vsebino izlijte iz sklede.

24 Druga možnost je, da držite del enote z noži iz umetne mase, ga zavrtite, da se sname z izboklin vretena in ga dvignete naravnost navzgor iz posode.

## NEGA IN VZDRŽEVANJE

25 Pred razstavljanjem ali čiščenjem napravo odklopite.

26 Držite plastični del enote z noži, ga zavrtite, da se sname s pribornic nastavka in ga dvignite naravnost navzgor iz posode.

27 Odstranljive dele operite v topli milnici, jih dobro izperite, odcedite in posušite na zraku.

28 Notranjost enote z noži očistite z zobotrebcom.

29 Nobenega od delov naprave ne dajajte v pomivalni stroj.

30 Napravo varujte pred neposredno sončno svetlobo, če je mogoče pa tudi pred fluorescentno svetlobo.

## ZAŠČITA OKOLJA

V izogib onesnaževanju okolja in ogrožanju zdravja zaradi nevarnih snovi v električnih ter elektronskih napravah, naprave s to oznako ni dovoljeno zavreči med nesortirane odpadke.

Namesto tega jih je treba oddati na zbirno mesto, znova uporabiti ali reciklirati.



### recepti

 = za dlan

 = stroki

### koriandrov pesto

2  listi koriandra

2  česen

60 g pinjole

125 ml oljčno olje

60 g parmezan, nariban

Koriander, česen, pinjole in polovico olja obdelajte do gladke mase. Prelijte v veliko skledo.

Vmešajte parmezan. Dodajte olje, da uravnate gostoto: Za pomakanje: gosto. Za preliv: srednje.

Za omako za testenine: redko.

**recepti so na voljo na našem spletnem mestu:**

<http://www.russellhobbs.com/ifu/550931>

Διαβάστε τις οδηγίες, φυλάξτε τις σε ασφαλές μέρος και σε περίπτωση που δώσετε τη συσκευή σε άλλον χρήστη, δώστε μαζί και τις οδηγίες.

Αφαιρέστε όλα τα υλικά συσκευασίας πριν από τη χρήση.

## ΣΗΜΑΝΤΙΚΑ ΜΕΤΡΑ ΑΣΦΑΛΕΙΑΣ

Τηρείτε τα βασικά μέτρα ασφάλειας, συμπεριλαμβανομένων των παρακάτω:

- 1 Η συσκευή πρέπει να χρησιμοποιείται αποκλειστικά από ή υπό την επίβλεψη υπεύθυνου ενήλικου. Να χρησιμοποιείτε και να αποθηκεύετε τη συσκευή μακριά από παιδιά.
- 2 Μη βυθίζετε την κεντρική μονάδα σε υγρό, μη χρησιμοποιείτε τη συσκευή στο μπάνιο, κοντά σε νερό ή σε εξωτερικό χώρο.
- 3 Μην ανοίγετε τη συσκευή προτού σταματήσουν να κινούνται πλήρως οι λεπίδες.
- 4 Να είστε πολύ προσεκτικοί κατά τον χειρισμό του συστήματος λεπίδων.
- 5 Να αποσυνδέετε τη συσκευή από το ρεύμα πριν από την αποσυναρμολόγηση και/ή τον καθαρισμό.
- 6 Μην αφήνετε τη συσκευή χωρίς επίβλεψη ενόσω είναι συνδεδεμένη στο ρεύμα.
- 7 Η θερμοκρασία των συστατικών στην κανάτα θα πρέπει να σας επιτρέπει να χειρίζεστε άνετα την κανάτα (δηλαδή, η θερμοκρασία των υγρών πρέπει να είναι κάτω από 40°C).
- 8 Μην προσπαθήσετε να θρυμματίσετε πάγο, να ψιλοκόψετε ωμό κρέας και φροντίστε να είστε πολύ προσεκτικοί με τις λεπίδες.
- 9 Μη αφήσετε τη συσκευή να λειτουργεί συνεχόμενα για περισσότερο από 1 λεπτό. Εάν παρέλθει αυτός ο χρόνος, αφήστε τη να κρυώσει για ένα λεπτό προτού τη χρησιμοποιήσετε εκ νέου.
- 10 Μη χρησιμοποιείτε εξαρτήματα διαφορετικά από αυτά που παρέχονται από την εταιρεία μας.
- 11 Μη χρησιμοποιείτε τη συσκευή για οποιονδήποτε σκοπό πέραν αυτού που περιγράφεται στις παρούσες οδηγίες.
- 12 Μη χρησιμοποιείτε τη συσκευή εάν είναι φθαρμένη ή παρουσιάζει δυσλειτουργίες.
- 13 Εάν το καλώδιο είναι φθαρμένο, πρέπει να αντικατασταθεί από τον κατασκευαστή, τον αντιπρόσωπό του ή κάποιο εξουσιοδοτημένο πρόσωπο προς αποφυγή κινδύνων.



### αποκλειστικά για οικιακή χρήση

## ΠΡΟΕΤΟΙΜΑΣΙΑ

- 1 Τοποθετήστε την κεντρική μονάδα πάνω σε σταθερή οριζόντια επιφάνεια.
- 2 Χαμηλώστε το μπολ πάνω από τον άξονα.
- 3 Ευθυγραμμίστε τις προεξοχές που βρίσκονται κάτω από το μπολ με τις εγκοπές της βάσης.
- 4 Περιστρέψτε το μπολ κατά 15 mm δεξιόστροφα για να ασφαλίσει στη θέση του.
- 5 Κρατήστε το σύστημα λεπίδων από το πλαστικό τμήμα του.
- 6 Τοποθετήστε το σύστημα λεπίδων πάνω στον άξονα στο κάτω μέρος του μπολ.
- 7 Περιστρέψτε το σύστημα λεπίδων έως ότου να κάτσει στον πυθμένα του μπολ.

## ΕΠΕΞΕΡΓΑΣΙΑ ΤΡΟΦΩΝ

- 8 Τοποθετήστε τις τροφές μέσα στο μπολ.
- 9 Μην επεξεργάζεστε σκληρές τροφές – δηλαδή, οτιδήποτε δεν μπορεί να κοπεί εύκολα με ένα μαχαίρι κουζίνας.
- 10 Μην επεξεργάζεστε μεγάλα κομμάτια τροφών – οι τροφές πρέπει να είναι σε μορφή κύβων 18 mm κατά μέγιστο.
- 11 Τοποθετήστε το καπάκι πάνω στο μπολ και περιστρέψτε το δεξιόστροφα για να ασφαλίσει.
- 12 Συνεχίστε να το περιστρέφετε έως ότου η προεξοχή να ασφαλίσει στην αυλάκωση της κεντρικής μονάδας. Αυτό θα απασφαλίσει τον διακόπτη.
- 13 Συνδέστε το φιν στην πρίζα.
- 14 Πατήστε τον διακόπτη για την έναρξη του μοτέρ, αφήστε τον για τη διακοπή λειτουργίας.

<b>σχέδια</b>	4 μπολ	8 εγκοπή
1 καπάκι	5 διακόπτης	9 κεντρική μονάδα
2 προεξοχή	6 αυλάκωση	
3 σύστημα λεπίδων	7 άξονα	

- 15 Να παρατηρείτε τις τροφές κατά τη χρήση της συσκευής ώστε να αποφευχθεί η υπερβολική επεξεργασία.
- 16 Συνιστάται η διακεκομμένη χρήση της κεντρικής μονάδας διάρκειας λίγων δευτερολέπτων ανά φορά και ο έλεγχος των αποτελεσμάτων μεταξύ της διακεκομμένης λειτουργίας.

### ΤΕΛΕΙΩΣΑΤΕ;

- 17 Αποσυνδέστε τη συσκευή από το ρεύμα.
- 18 Περιστρέψτε το καπάκι αριστερόστροφα για να το απασφαλίσετε.
- 19 Αφαιρέστε το καπάκι από το μπολ – κρατήστε το σε γωνία ώστε να πέσει οτιδήποτε περιέχει μέσα στο μπολ.
- 20 Περιστρέψτε το μπολ αριστερόστροφα για να το απασφαλίσετε.
- 21 Αφαιρέστε το μπολ από την κεντρική μονάδα.
- 22 Συγκρατήστε το σύστημα λεπίδων με το δάχτυλό σας στο επάνω τμήμα του για να μην πέσει έξω από το μπολ.
- 23 Αδειάστε το περιεχόμενο του μπολ σε ένα σκεύος.
- 24 Εναλλακτικά, κρατήστε το πλαστικό τμήμα του συστήματος λεπίδων, περιστρέψτε το για να αφαιρεθεί από τις φλάντζες του άξονα και αφαιρέστε το από το μπολ.

### ΦΡΟΝΤΙΔΑ ΚΑΙ ΣΥΝΤΗΡΗΣΗ

- 25 Να αποσυνδέετε τη συσκευή από το ρεύμα πριν από την αποσυναρμολόγηση και/ή τον καθαρισμό.
- 26 Κρατήστε το πλαστικό τμήμα του συστήματος λεπίδων, περιστρέψτε το για να αφαιρεθεί από τις φλάντζες του άξονα και αφαιρέστε το από το μπολ.
- 27 Πλύνετε τα αφαιρούμενα μέρη με ζεστό νερό και σαπουνάδα, ξεπλύνετε καλά και αφήστε τα να στεγνώσουν μόνα τους.
- 28 Καθαρίστε το εσωτερικό του συστήματος λεπίδων με μια οδοντογλυφίδα.
- 29 Μην τοποθετήσετε οποιοδήποτε εξάρτημα της συσκευής σε πλυντήριο πιάτων.
- 30 Φυλάξτε τη συσκευή μακριά από την άμεση έκθεση στον ήλιο και, εάν είναι δυνατόν, από τον φωτισμό από λάμπες φθορισμού.

### ΠΡΟΣΤΑΣΙΑ ΤΟΥ ΠΕΡΙΒΑΛΛΟΝΤΟΣ

Προς αποφυγή περιβαλλοντικών προβλημάτων και προβλημάτων υγείας λόγω επικίνδυνων ουσιών από ηλεκτρικές και ηλεκτρονικές συσκευές, οι συσκευές με αυτό το σύμβολο δεν θα πρέπει να απορρίπτονται με τα λοιπά οικιακά απορρίμματα, αλλά να ανακτώνται, να επαναχρησιμοποιούνται ή να ανακυκλώνονται.



#### συνταγές

 = κουταλιά της σούπας (15 ml)

 = σκελίδα (εξ)

 = κουταλάκι του γλυκού (5 ml)

#### γλυκόξινη σάλτσα

2 μικρό κομμάτι πιπερόριζα, ξεφλουδισμένη

2 ασκαλώνια

2  ξύδι από λευκό κρασί

1  σκόρδο

1  σάλτσα σόγιας

1  μουστάρδα

1  πολτός τομάτας

Χτυπήστε τα όλα στο μπλέντερ μέχρι να γίνουν μια ομοιόμορφη κρέμα. Σερβίρετε με κοτόπουλο, ψάρι, ή σαν ντιπ.

Μπορείτε να βρείτε συνταγές στον ιστότοπό μας: <http://www.russellhobbs.com/ifu/550931>

A használati utasítást olvassa el és őrizze meg; és adja tovább a készülékkel együtt, ha azt továbbadja. Használat előtt teljes egészében távolítsa el a csomagolást.

## FONTOS ÖVINTÉZKEDÉSEK

Kövesse az alábbi alapvető biztonsági óvintézkedéseket:

- 1 Ezt a készüléket csak egy felelős felnőtt használhatja vagy annak felügyelete mellett használható. A készüléket gyermekek által el nem érhető helyen használja és tárolja.
- 2 Tilos a motort vízbe helyezni, a készüléket fürdőszobában, víz közelében, vagy kültéren használni.
- 3 Ne nyissa fel a készüléket, amíg a kések meg nem álltak.
- 4 Gondosan bánjon a vágó egységgel.
- 5 Szétszerelés és/vagy tisztítás előtt húzza ki a készüléket a konnektorból.
- 6 Ne hagyja a készüléket őrizetlenül, amíg be van dugva.
- 7 Ne töltsön a készülékbe forróbb anyagot, mint amelyet kényelmesen kezelni tud (pld.: a folyadék hőmérséklete ne haladja meg a 40°C fokot).
- 8 Ne próbáljon meg jeget vágni, nyers húst aprítani vele és nagyon ügyeljen a késekre.
- 9 Egy huzamban ne járassa a motort 1 percél tovább, ezt követően hagyja egy percig kihűlni, mielőtt ismét használja.
- 10 Ne használjon más kiegészítőket és tartozékokat, mint amit hozzá adunk.
- 11 A készüléket az utasításokban leírtakon kívül más célra ne használja.
- 12 Ne működtesse a készüléket, ha az megrongálódott vagy hibásan működik.
- 13 Ha a kábel megrongálódott, ki kell cseréltetni a gyártóval, egy szerviz munkatársával vagy egy hasonlóan szakképzett személlyel, hogy elkerülje a veszélyeket.



## csak háztartási használatra

### ELŐKÉSZÍTÉS

- 1 Helyezze a motoregységet egy stabil, sík felületre.
- 2 Engedje rá a tálát a tengelyre.
- 3 Keresse meg a füleket a tál alatt a talpázat nyílásaiban.
- 4 A tál helyére pattintásához forgassa el azt körülbelül 15 mm-rel óramutató járásával egyező irányba.
- 5 A műanyag résznél fogja meg a vágóegységet.
- 6 Engedje rá a kés egységet a tál aljában lévő tengelycsonkra.
- 7 Forgassa el addig, míg a fedél le nem esik a tál aljára.

### FELDOLGOZÁS

- 8 Helyezze az ételt a tálba.
- 9 Kemény élelmiszert ne dolgozzon fel - pl. olyasmit, amit nem tud könnyen elvágni konyhai késsel.
- 10 Nagy darabokat ne aprítson - maximum 18 mm-es kockákat.
- 11 Helyezze rá a fedelet a tálra és a lezáráshoz fogassa el a fedelet óra járásával egyező irányba.
- 12 Forgassa, amíg a fedélen lévő fül be nem pattan a motor egységen lévő horonyba. Ez nyitja a kapcsolót.
- 13 Tegye be a dugót a csatlakozó aljzatba.
- 14 Nyomja meg a kapcsológombot a motor elindításához, a kikapcsoláshoz engedje el.
- 15 A túlaprítás elkerüléséhez mindig figyelje az ételt.
- 16 a legjobb módszer, ha pár másodperces impulzusokat ad a motornak, és ezek között megvizsgálja az eredményt.

<b>rajzok</b>	4 tál	8 nyílás
1 fedél	5 kapcsoló	9 motoros egység
2 fül	6 horony	
3 vágó egység	7 tengely	

## BEFEJEZTE?

- 17 Húzza ki a készüléket az aljzatból.
- 18 Nyitáshoz fordítsa el a fedőt az órával ellentétes irányba.
- 19 Emelje le a fedelet a tálról - tartsa ferdén, így a maradék visszacsepeghet a tálba.
- 20 Nyitáshoz forgassa el a tálat óramutató járásával egyező irányba.
- 21 Emelje le a tálat a motor egységről.
- 22 A kiesésé megakadályozására helyezze ujját a vágóegység tetejére.
- 23 Öntse ki a feldolgozott mennyiséget a tálból.
- 24 Vagy, fogja meg a vágóegység műanyag részét, forgassa el, így az lejön az orsó peremeiről, emelje fel és vegye ki a tálból.

## ÁPOLÁS ÉS KARBANTARTÁS

- 25 Szétszerelés és/vagy tisztítás előtt húzza ki a készüléket a konnektorból.
- 26 Fogja meg a kés egység műanyag részét, forgassa el, így az lejön a rögzítőperemről, emelje fel és vegye ki a tálból.
- 27 Mossa le a kivehető alkatrészeket meleg, mosószeres vízben, öblítse le alaposan, csöpögtesse le, majd hagyja megszáradni.
- 28 Fogpiszkálóval tisztítsa meg a kés belső részét.
- 29 Ne tegye egyik alkatrészt sem a mosogatógépbe.
- 30 A készüléket védje a közvetlen napsugárzástól, és ha lehetséges a fluoreszcens fénytől is.

## KÖRNYEZETVÉDELEM

Hogy elkerülje az elektromos és elektronikus termékekben levő veszélyes anyagok által okozott környezeti és egészségügyi problémákat, az ilyen jellel jelölt készülékeket nem szabad a szét nem válogatott városi szemétkébe tenni, hanem össze kell gyűjteni, újra fel kell dolgozni és újra kell hasznosítani.





### receptek

 = maroknyi

 = gerezd

### koriander pesztó

2  koriander levelek

2  fokhagyma

60 g fenyőmagok

125 ml olívaolaj

60 g reszelt parmezán

Mixelje össze a koriandert, a fokhagymát, fenyőmagvakat és az olaj felét, míg sima nem lesz.

Tegye át egy nagy tálba. Keverje bele a parmezánt. Adjon hozzá olajat, hogy a megfelelő állagú legyen: Mártáshoz: sűrű. Bevonathoz: közepes. Tészta szószhoz: híg.

**recepteket weboldalunkon talál:**

<http://www.russellhobbs.com/ifu/550931>

Talimatları okuyun, güvenli bir yerde saklayın, cihazın el deęiřtirmesi halinde cihazla birlikte aktarın. Kullanmadan önce cihazın tüm ambalajını çıkarın.

## **STOP ÖNEMLİ GÜVENLİK KURALLARI**

Ařaęıdakiler dahil, tüm temel güvenlik önlemlerini izleyin:

- 1 Bu cihaz sadece sorumlu bir yetişkin tarafından veya onun gözetimi altında kullanılmalıdır. Cihazı, çocukların erişemeyeceęi konumlarda kullanın ve saklayın.
- 2 Motor ünitesini sıvıya daldırmayın; cihazı banyoda, su kenarında veya dış mekanlarda kullanmayın.
- 3 Bıçaklar hareketsiz olana dek cihazı açmayın.
- 4 Bıçak ünitesi ile işlem yaparken çok dikkatli olun.
- 5 Cihazı demonte etmeden veya temizlemeden önce prizden çıkarın,
- 6 Cihazı, elektrik prizine takılı durumdayken gözetimsiz bırakmayın.
- 7 Sürahiye, rahatça işlem yapabileceğiniz malzemelerden daha sıcak bir malzeme (örn. 40°C'nin altında ısıya sahip sıvılar) koymayın.
- 8 Buz kırmaya, çiğ et doğramaya çalışmayın ve bıçaklara çok dikkat edin.
- 9 Motoru 1 dakikadan uzun süre kesintisiz çalıştırmayın, ardından tekrar kullanmak için 1 dakika soğumasını bekleyin.
- 10 Size sağladığımız aksesuar ve ek parçalar dışındaki ürünleri kullanmayın.
- 11 Cihazı, bu talimatlarda belirtilenler dışında bir amaçla kullanmayın.
- 12 Hasarlı veya arızalı cihazları çalıştırmayın.
- 13 Hasarlı elektrik kabloları, güvenlik açısından sadece üretici, üreticinin yetkili servisleri veya benzer niteliklere sahip kişiler tarafından deęiřtirilmelidir.



## **sadece ev içi kullanım**

### **HAZIRLAMA**

- 1 Motor ünitesini sabit, düz bir zemine yerleřtirin.
- 2 Hazneyi řaftın üzerine yerleřtirin.
- 3 Haznenin altındaki çıkıntıları, tabandaki yuvalara oturtun.
- 4 Hazneyi, yerine sabitlemek için saat yönünde yaklaşık 15 mm döndürün.
- 5 Bıçak ünitesini plastik kısımdan tutun.
- 6 Bıçak ünitesini, haznenin tabanındaki řaftın üzerine indirin.
- 7 Haznenin zeminine inene dek döndürün.

### **İŐLEME**

- 8 Yıyeceęi hazneye yerleřtirin.
- 9 örn. bir mutfak bıçaęı ile kolayca kesemeyeceğiniz yiyecekler gibi sert yiyecekleri işlemeyin
- 10 Büyük parçalar doğramayın; işlem görecek yiyecekler en fazla 18 mm'lik küpler halinde olmalıdır
- 11 Kapaęı hazneye yerleřtirin ve kapanarak kilitlemesi için saat yönünde döndürün.
- 12 Kapak üzerindeki çıkıntı, motor ünitesinin üzerindeki girintiye oturana dek döndürmeye devam edin. Bu işlem, düęmeyi açacaktır.
- 13 Fiři prize takın.
- 14 Motoru başlatmak için düęmeye basın, kapatmak için düęmeyi serbest bırakın.
- 15 Yıyeceęin gereęinden fazla işlem görmemesine dikkat edin.
- 16 Motoru her defasında birkaç saniyelięine çalıştırmak ve iki çalıştırma arasında sonucu kontrol etmek en iyi yöntemdir.

### **İŐİNİZ BITİNCE**

- 17 Cihazın fiřini prizden çekin.
- 18 Kapaęın kilidini açmak için saat yönünün aksine çevirin.



<b>çizimler</b>	4 hazne	8 yuva
1 kapak	5 düğme	9 motor ünitesi
2 çıkıntı	6 girinti	
3 bıçak ünitesi	7 şaft	

- 19 Haznenin kapağını kaldırarak çıkarın; içindekilerin hazneye geri düşmesini sağlamak için kapağı eğimli tutun.
- 20 Hazneyi açmak için saat yönünün tersine döndürün.
- 21 Hazneyi motor ünitesinden kaldırarak çıkarın.
- 22 Düşmesini engellemek için, bıçak ünitesinin tepesine bir parmağınızı koyun.
- 23 İşlem görmüş malzemeleri hazneden boşaltın.
- 24 Alternatif olarak, bıçak ünitesini plastik kısımdan tutun, mil çıkıntılarından kurtarmak için çevirin ve doğrudan yukarı doğru çekerek hazneden çıkarın.

## TEMİZLİK VE BAKIM

- 25 Cihazı demonte etmeden veya temizlemeden önce prizden çıkarın,
- 26 Bıçak ünitesini plastik kısımdan kavrayın, şaft flanşlarından kurtarmak için döndürün ve dik açıyla yukarı kaldırarak hazneden ayırın.
- 27 Çıkarılabilir parçaları ılık sabunlu suda yıkayın, iyice durulayın, süzdürün ve hava akımıyla kurutun.
- 28 Bıçak ünitesinin iç kısmını bir kürdan yardımıyla temizleyin.
- 29 Cihazın herhangi bir parçasını bulaşık makinesinde yıkamayın.
- 30 Cihazı direkt güneş ışığından ve mümkünse floresan ışığından uzakta saklayın.

## ÇEVRE KORUMA

Elektrikli ve elektronik cihazlardaki tehlikeli maddelerin neden olduğu çevre ve sağlık sorunlarını önlemek amacıyla bu simge ile işaretlenen cihazlar, genel atık konteynerlerine değil, geri dönüşüm konteynerlerine bırakılmalıdır.





### yemek tarifleri

 = bir avuç

 = sarımsak dişi (dişleri)

### kişnişli pesto

2  kişniş yaprakları

2  sarımsak

60 g çam fıstığı

125 ml zeytinyağı

60 g Parmesan, rendelenmiş

Kişnişi, sarımsağı, çam fıstığını ve yağın yarısını pürüzsüz bir karışım olana dek robottan geçirin. Büyük bir kaba aktarın. Parmesan peynirini ekleyin. Kıvamı ayarlamak için yağ ekleyin: Dip soslar için: koyu. Üst soslar için: orta. Makarna sosları için: sulu.

**web sitemizde yemek tarifleri de verilmektedir:**

<http://www.russellhobbs.com/ifu/550931>

Bakanlıkça tespit ve ilan edilen kullanım ömrü 7 yıldır

Taşıma ve nakliye sırasında dikkat edilecek hususlar :

Ürünü düşürmeyiniz

Darbelere maruz kalmamasını sağlayınız

Cihazı nakliye sırasında orijinal ambalajında taşıyınız.

Citiți instrucțiunile, păstrați-le într-un loc sigur; dacă dați aparatul altcuiva, nu uitați să dați și instrucțiunile. Îndepărtați toate ambalajele înainte de folosire.

## **PREVEDERI IMPORTANTE DE SIGURANȚĂ**

Respectați măsurile de siguranță de bază, inclusiv:

- 1 Acest aparat trebuie folosit doar de către, ori sub supravegherea unui adult responsabil. Nu folosiți lângă și nu depozitați aparatul la îndemâna copiilor.
- 2 Nu puneți unitatea motorului în lichid, nu folosiți aparatul în baie, lângă apă sau afară.
- 3 Nu deschideți aparatul înainte ca lamele să se fi oprit.
- 4 Fiți extrem de precauți atunci când umblați cu lamele.
- 5 Scoateți-l din priză înainte de demontare și/sau curățare
- 6 Nu lăsați aparatul nesupravegheat atunci când este în funcțiune.
- 7 Nu umpleți vasul cu produse prea fierbinți (ex. lichide cu temperatură mai mare de 40°C).
- 8 Nu încercați să spargeți gheață, nu încercați să tăiați carne crudă și aveți grijă la lame.
- 9 Nu lăsați motorul să funcționeze mai mult de câte 1 minut; lăsați-l să se răcească timp de un minut înainte de a-l folosi din nou.
- 10 Nu folosiți alte accesorii sau atașamente decât cele furnizate de noi.
- 11 Nu folosiți aparatul în niciun alt scop decât cel descris în aceste instrucțiuni.
- 12 Nu operați aparatul dacă este stricat sau nu funcționează corect.
- 13 În cazul în care cablul este deteriorat, trebuie înlocuit de către fabricant, agentul de service sau orice altă persoană calificată, pentru a evita accidentele.



### **exclusiv pentru uz casnic**

## **PREPARARE**

- 1 Așezați unitatea motorului pe o suprafață stabilă, nivelată.
- 2 Introduceți vasul pe ax, împingându-l în jos.
- 3 Introduceți capetele de sub vas în orificiile de la bază.
- 4 Rotiți vasul 15 mm în sensul acelor de ceasornic pentru a-l bloca.
- 5 Țineți lamele de partea din plastic.
- 6 Fixați lamele pe axul de pe fundul vasului.
- 7 Rotiți până când ajunge jos.

## **PROCESARE**

- 8 Puneți alimentele în vas.
- 9 Nu procesați alimente dure – ex. orice aliment ce nu poate fi tăiat cu ușurință cu un cuțit de bucătărie.
- 10 Nu tăiați în bucăți mari – cuburi de maxim 18mm.
- 11 Așezați capacul pe vas și rotiți-l în sensul acelor de ceasornic pentru a-l închide ermetic.
- 12 Rotiți în continuare până când capătul de pe capac este introdus în canelura de pe unitatea motorului. Butonul se va debloca.
- 13 Băgați întrerupătorul în priză.
- 14 Apăsăți butonul pentru a porni motorul, eliberați-l pentru a-l opri.
- 15 Pentru a evita procesarea excesivă, verificați alimentele.
- 16 Este recomandabil să folosiți motorul în ture de câteva secunde și să verificați rezultatul între ture.

## **AȚI TERMINAT?**

- 17 Scoateți aparatul din priză.
- 18 Rotiți capacul în sensul opus acelor de ceasornic pentru a-l debloca.
- 19 Scoateți capacul de pe vas – înclinați-l pentru a se scurge tot conținutul în vas.
- 20 Rotiți vasul în sensul opus acelor de ceasornic pentru a-l debloca.

<b>schیٲe</b>	4 vas	8 orificiu
1 capac	5 ینٲrerupător	9 unitate motor
2 capăt	6 canelură	
3 unitate lame	7 ax	

- 21 Ridicați vasul de pe unitatea motorului.
- 22 Pentru ca lamele să nu cadă, puneți un deget pe ele.
- 23 Goliți conținutul alimentelor procesate din vas.
- 24 Alternativ, prindeți partea din plastic a lamelor, rotiți-o pentru a o elibera de pe flanșele axului și ridicați-o pentru a o scoate din vas.

### ÎNGRIJIRE ȘI ÎNTREȚINERE

- 25 Scoateți-l din priză înainte de demontare și/sau curățare
- 26 Prindeți partea din plastic a lamelor, rotiți-o pentru a o elibera de pe flanșele axului și ridicați-o pentru a o scoate din vas.
- 27 Spălați părțile mobile cu apă caldă cu detergent, clătiți bine, scurgeți și lăsați la uscat.
- 28 Curățați interiorul unității lamelor cu o scobitoare.
- 29 Nu spălați nicio componentă a aparatului în mașina de spălat vase.
- 30 Depozitați aparatul departe de lumină solară directă și, dacă este posibil, de lumină fluorescentă.

### PROTEJAREA MEDIULUI

Pentru a evita probleme de mediu și sănătate cauzate substanțele periculoase din aparatele electrice și electronice, aparatele marcate cu acest simbol nu trebuie aruncate direct la gunoi, ci trebuie recuperate, refolosite sau reciclate.



#### rețete

 = un pumn

 = cățel/căței

#### pesto de coriandru

2  frunze de coriandru

2  usturoi

60 g semințe de pin

125 ml ulei de măsline

60 g Parmezan, ras

Procesați coriandru, usturoiul, semințele de pin și jumătate din cantitatea de ulei până când se înmoaie. Transferați amestecul într-un castron mare. Adăugați parmezanul și amestecați.

Adăugați ulei pentru a ajusta consistența. Pentru sos: consistent. Pentru garnitură: mediu. Pentru sos de paste: subțire.

rețete disponibile pe site-ul nostru web

<http://www.russellhobbs.com/ifu/550931>

Прочетете инструкциите, запазете ги и ги предавайте, ако предавате и уреда.  
Отстранете всички опаковки преди употреба.

## ВАЖНИ ПРЕДПАЗНИ МЕРКИ

Следвайте основните мерки за безопасност, включително:

- 1 Уредът трябва да се използва само от или под надзора на отговорно пълнолетно лице.  
Използвайте и съхранявайте уреда далеч от достъп на деца.
- 2 Не поставяйте задвижващия блок в течност, не използвайте уреда в банята, близо до вода или навън.
- 3 Не отваряйте уреда преди остриетата да са спрели да се движат.
- 4 Особено внимавайте, когато работите с режещия блок.
- 5 Изключете от контакта преди демонтаж и/или почистване
- 6 Не оставяйте уреда без наблюдение, докато е включен в контакта.
- 7 Не пълнете с нищо по-горещо от това, с което можете комфортно да работите (т.е. температура на течността под 40°C).
- 8 Не се опитвайте да натрошавате лед, не се опитвайте да накълцате сурово месо и много внимавайте с остриетата.
- 9 Не оперирайте мотора за повече от 1 минута, след което го оставете да изстине за една минута, преди да го използвате отново.
- 10 Не използвайте аксесоари или приставки, различни от тези, предоставени от нас.
- 11 Не използвайте уреда за други цели, освен тези, описани в настоящите инструкции.
- 12 Не използвайте уреда, ако е повреден или не работи изрядно.
- 13 Ако кабелът е повреден, той трябва да се подмени от производителя, негов представител за сервизно обслужване или друго квалифицирано за тази цел лице, за да се избегне всякакъв риск.



### само за домашна употреба

## ПОДГОТОВКА

- 1 Поставете моторното тяло на стабилна, равна повърхност.
- 2 Поставете купата в шпиндела.
- 3 Разположете чопчетата под купата в пролуките на основата.
- 4 Завъртете купата около 15 см по посока на часовниковата стрелка, за да я застопорите.
- 5 Хванете блока с остриета за пластмасовата част.
- 6 Поставете режещия блок върху шпиндела в долната част на купата.
- 7 Завъртете я, докато се спусне до дъното на купата.

## ОБРАБОТВА СЕ

- 8 Поставете храната в купата.
- 9 Не обработвайте твърди храни – т.е. такива, които не могат лесно да се нарежат с кухненски нож.
- 10 Не кълцайте големи парчета – максимум кубчета 18mm .
- 11 Поставете капака върху купата и завъртете капака по часовниковата стрелка, за да го заключите.
- 12 Продължете да въртите, докато чопчето на капака се захване в жлеба на задвижващия блок. Това води до отключване на ключа.
- 13 Включете щепсела в захранващия контакт.
- 14 Натиснете превключвателя, за да стартирате двигателя, освободете го, за да го изключите.
- 15 Нагледжайте храната, за да избегнете прекомерна обработка.
- 16 Най-добре е моторът да се използва на кратки серии от по няколко секунди, като проверявате резултата след всяка серия.

<b>илюстрации</b>	4 купа	8 пролука
1 капак	5 ключ	9 задвижващ блок
2 чоп	6 жлеб	
3 режещ блок	7 шпиндел	

## ГОТОВО?

- 17 Изключете уреда от захранването.
- 18 Завъртете капака обратно на часовниковата стрелка, за да го отключите.
- 19 Повдигнете капака от купата – дръжте го под ъгъл, за да може остатъците по него да паднат в купата.
- 20 Завъртете купата обратно на часовниковата стрелка, за да я отключите.
- 21 Чрез повдигане извадете купата от задвижващия блок.
- 22 Поставете пръст на горната част на блока с остриета, за да не позволите да падне.
- 23 Извадете обработената храна от купата.
- 24 Другият вариант е да хванете пластмасовата част на блока с остриета, да го завъртите, за да се освободи от фланците на шпиндела и да го изтеглите право нагоре, за да го извадите от купата.

## ГРИЖИ И ПОДДРЪЖКА

- 25 Изключете от контакта преди демонтаж и/или почистване
- 26 Дръжте пластмасовата част на режещата част, завъртете я, за да го освободите от фланците на шпиндела и го повдигнете право нагоре от купата.
- 27 Мийте свалящите се части с топла сапунена вода, изплаквайте ги добре, отцеждайте и ги оставете да изсъхнат.
- 28 Почистете вътрешната част на режещия блок с клечка за зъби.
- 29 Не поставяйте никоя от частите на уреда в миялна машина.
- 30 Съхранявайте уреда далеч от слънчева светлина и, ако е възможно, от флуоресцентна светлина.

## ОПАЗВАНЕ НА ОКОЛНАТА СРЕДА

За да се избегнат екологични и здравни проблеми поради наличие на опасни субстанции в електрическите и електронни стоки, уредите, обозначени с този символ, не трябва да се изхвърлят заедно с несортирани общински отпадъци, а следва да се върнат обратно, да се използват отново или рециклират.



### рецепти

 = шепа

 = скилидка(и)

### песто с кориандър

2  листа от кориандър

2  чесън

60 g борови ядки

125 ml зехтин

60 g Пармезан, настърган

Разбийте кориандъра, чесъна, боровите ядки и половината от зехтина до получаване на гладка смес. Прехвърлете в голяма купа. Добавете, като разбърквате, пармезана. Добавете зехтин според желаната гъстота: За топене: гъсто. За заливка: средно гъсто. За сос за паста: рядко.

рецепти има на нашата уеб страница:

<http://www.russellhobbs.com/ifu/550931>

- 12 أدر الغطاء في اتجاه عقارب الساعة. ينزلق اللسان في الأخدود ويفتح المفتاح.
- 13 أوصل قابس الجهاز بالتيار الكهربائي.
- 14 اضغط على المفتاح لبدء تشغيل الموتور ثم اتركه لإيقافه.
- 15 راقب الوعاء لتجنب الإفراط في المعالجة.
- 16 من الأفضل تشغيل الموتور على نوبات تستغرق بضع ثوان في كل مرة وفحص النتائج بين النوبات.

### 👁️ التفريغ

- 17 افصل الجهاز.
- 18 أدر الغطاء عكس اتجاه عقارب الساعة إلى أن يخرج اللسان من الأخدود ثم ارفعه.
- 19 ارفع وحدة الشفرة.
- 20 أدر الوعاء نحو 15 ملم عكس اتجاه عقارب الساعة لإخراجه ثم ارفعه من المعالج.

### 👁️ محاذير وصيانة

- 21 قم بالفصل قبل التفكيك أو التنظيف.
- 22 توخي الحذر الشديد عند التعامل مع وحدة الشفرات.
- 23 نظّف الجزء الخارجي من الجهاز بقطعة قماش رطبة.
- 24 اغسل الأجزاء القابلة للنقل في ماء صابوني دافئ واشطف وجفف.
- 25 قم بالشطف لإزالة جميع آثار الصابون وجفّفه تماما قبل الاستخدام.
- 26 تأكد من أن مانع التسرب موضوع في أخدوده.
- 27 نظف داخل وحدة الشفرة بعود أسنان أو طرف فرشاة زجاجية صغيرة.
- 28 لا تضع أي جزء من الجهاز في غسالة صحون.
- 29 قم بتخزين الجهاز بعيدا عن أشعة الشمس المباشرة وعن ضوء الفلوريسنت إن أمكن.

### 👁️ رموز للتدوير / إعادة الاستخدام



من أجل تفادي مشاكل بيئية وخاصة بالصحة بالنظر للمواد المضرّة للأجهزة الإلكترونية والكهربائية، فلإن الأجهزة التي تحمل هذا الرمز يجب ايداعها فقط في مستودعات التدوير وإعادة الاستخدام.

الرسومات	4 الوعاء	8 فتحات
1 الغطاء	5 مفتاح	9 وحدة الموتور
2 لسان	6 أخدود	
3 وحدة الشفرات	7 عمود الدوران	

اقرأ التعليمات واحفظها في مكان آمن. في حالة اهداء الجهاز لشخص آخر ارفق معه التعليمات. يجب ازالة جميع الأغلفة قبل الاستعمال.

### اجراءات امان ضرورية

يجب اتخاذ اجراءات الامان الاساسية التالية:

1 لا يجوز استخدام الجهاز إلا من قبل شخص بالغ ومسؤول. استخدم الجهاز ثم احفظه بعيدا عن متناول الأطفال.



2 لا تغمر الجهاز في أي سائل. لا تستخدمه في الحَمَام أو قرب الماء أو في الخارج.

3 لا تفتح الجهاز إلى أن تتوقف الشفرات عن الحركة.

4 توخي الحذر الشديد عند التعامل مع وحدة الشفرات.

5 قم بالفصل قبل التفكيك أو التنظيف

6 لا تترك الجهاز مهملًا خلال اتصاله بالتيار.

7 لا تملأ الإبريق بأي شيء ساخن لا يمكنك التعامل معه بشكل مريح (أي أن درجة حرارة السائل أقل من 40 درجة مئوية).

8 لا تحاول تقطيع الثلج ولا تحاول تقطيع اللحوم النيئة وتوخي الحذر الشديد مع الشفرات.

9 لا تقم بتشغيل الموتور لأكثر من دقيقة واحدة في كل مرة ثم اتركه لمدة دقيقة ليبرد قبل استخدامه مرة أخرى.

10 لا تستخدم أي أداة غير التي تكون مع الجهاز.

11 لا تستخدم الجهاز لأغراض غير مقررّة في التعليمات.

12 لا تستخدم الجهاز إذا كان تالفا أو لا يعمل بصورة صحيحة.

13 إذا كان السلك متضررا فاطلب استبداله في الشركة المصنعة في مكتبها للبيع أو عن طريق مهنيّ محترف، لمنع أي حادث ممكن.

### للاستعمال المنزلي فقط

#### التحضير

1 ضع المعالج على سطح ثابت ومستو.

2 أنزل الوعاء على عمود الدوران.

3 حدد مكان الأسنة تحت الوعاء في الفتحات الموجودة في القاعدة.

4 أدر الوعاء نحو 15 ملم (أكثر قليلا من نصف بوصة) في اتجاه عقارب الساعة إلى أن يستقر في مكانه.

5 أمسك وحدة الشفرات بالجزء البلاستيكي.

6 أنزل وحدة الشفرة على عمود الدوران ثم أدرها إلى أن تسقط على أرضية الوعاء.

#### المعالجة

8 ضع الطعام في الوعاء.

9 لا تقم بمعالجة أطعمة صلبة - وهي أي شيء لا يمكنك قطعه بسهولة بسكين مطبخ

10 لا تقم بقطع قطعا كبيرة - الحد الأقصى مكعبات 12 مللي متر

11 ضع الغطاء على الوعاء.

