



# ИНСТРУКЦИЯ ПО ЭКСПЛУАТАЦИИ ХОЛОДИЛЬНИК С МОРОЗИЛЬНЫМ ОТДЕЛЕНИЕМ

Перед включением холодильника внимательно прочитайте данную инструкцию и всегда держите ее под рукой

GA-F3*9B*QA	GA-F4*9B*QA	GA**4*9U*DA
GA**3*9B*QA	GA**4*9B*QA	GA**3*9U*DA
GA**3*9B*CA	GA**4*9B*CA	
GA**3*9P*QA	GA**4*9P*QA	
GA**3*9P*CA	GA**4*9P*CA	
GA**3*9U*QA	GA**4*9U*QA	
GA**3*9U*CA	GA**4*9U*CA	
GA**3*9TG**	GA**4*9TG**	



AFN36881815

P/NO : MFL42818311, #20

[www.lg.com](http://www.lg.com)

### **Регистрация**

**Модель и серийный номер холодильника указаны на внешней боковой стороне изделия. Этот номер для каждого холодильника индивидуален, на других изделиях не повторяется. Заполните приведенную ниже таблицу и храните эту инструкцию как свидетельство о покупке.**

<b>Дата покупки</b>	:	_____
<b>Название магазина</b>	:	_____
<b>Адрес магазина</b>	:	_____
<b>Телефон магазина</b>	:	_____
<b>Номер №</b>	:	_____
<b>Серийный номер</b>	:	_____

# СОДЕРЖАНИЕ

## 4 ВВЕДЕНИЕ

---

- 4 Таблица технических характеристик
- 5 Требования безопасности
- 9 Основные части холодильника

## 11 УСТАНОВКА

---

- 11 Климатический класс
- 11 Установка
- 11 Подключение

## 13 ЭКСПЛУАТАЦИЯ

---

- 13 Панель управления
- 14 - Регулировка температуры
- 15 - Быстрая заморозка
- 15 - Отпуск
- 16 - Предупреждающий сигнал
- 16 - Размораживание
- 16 - Блокировка «CHILD LOCK»
- 16 - Дозатор воды
- 17 Извлечение и установка съемной стеклянной полки
- 17 Извлечение и установка выдвижного ящика холодильного отделения
- 18 Извлечение и установка выдвижных ящиков в морозильном отделении
- 19 Приготовление льда

## 19 РЕКОМЕНДАЦИИ ПО ХРАНЕНИЮ ПРОДУКТОВ

---

- 19 Хранение продуктов

## 20 УХОД И ОБСЛУЖИВАНИЕ

---

- 20 Уборка
- 20 Общие сведения
- 21 Особенности работы холодильника
- 21 Замена лампы
- 21 Перенавешивание дверей

## 24 ПОИСК И УСТРАНЕНИЕ НЕИСПРАВНОСТЕЙ

---

- 24 Поиск и устранение неисправностей
- 25 Условия гарантии

## 25 УТИЛИЗАЦИЯ

---

- 25 Утилизация старого холодильника

ТАБЛИЦА ТЕХНИЧЕСКИХ ХАРАКТЕРИСТИК ХОЛОДИЛЬНИКА:

Спецификация	Модель					
	GA**359B*QA GA**359B*CA GA**379B*QA GA**379B*CA GA**379U*QA GA**379U*CA GA**379U*DA	GA**359P*QA GA**359P*CA GA**379P*QA GA**379P*CA	GA-F399B*QA GA-F409B*QA	GA**399B*QA GA**399U*QA GA**409B*CA GA**409P*QA GA**409U*QA GA**409U*CA GA**409U*DA	GA**399P*QA GA**409P*QA GA**409P*CA	GA**399TG** GA**409TG**
Номинальное напряжение (В-Гц)	220В - 240В- 50Гц					
Климатический класс	N					
Потребляемая мощность (Вт):						
- при размораживании	170					
- нагревательного элемента	170					
- лампы, максимальное	20					
Объём (л), Нетто/Брутто	265/283	297/315	304/322			
- морозильное отделение (л), Нетто/Брутто	77/104					
- секция «две звёздочки» (л)	10					
- холодильное отделение (л), Нетто/Брутто	178/179	210/211	217/218			
Хладагент/Вес (г)	R600a/62г					
Вспенивающий агент	Циклопентан					
Габаритные размеры:						
- высота (мм), без упаковки/в упаковке	1726/1815		1896/1985			
- глубина (мм), без упаковки/в упаковке	651/744	617/744	651/744	617/744		
- ширина (мм), без упаковки/в упаковке	595/655					
- вес (кг), без упаковки/в упаковке	67/74		73/80		82/89	
Класс морозильной камеры						
Система охлаждения						
Класс энергопотребления <sup>1</sup>	A					
Уровень звуковой мощности, дБА <sup>2</sup>	42					

<sup>1</sup> Методика измерения и расчета согласно Приказу Минпромторга №357 от 29 апреля 2010 года.

<sup>2</sup> Методика измерения и расчета согласно ГОСТ Р 51401-99

### ! ПРИМЕЧАНИЕ

Компания-изготовитель оставляет за собой право изменять некоторые технические характеристики без предварительного уведомления.

## ТРЕБОВАНИЯ БЕЗОПАСНОСТИ

Во избежание риска травмы, ущерба имуществу при неправильном использовании холодильника, необходимо выполнять следующие инструкции по безопасности. (После ознакомления с данной инструкцией ее следует хранить в безопасном и доступном месте). Не забудьте передать ее следующему владельцу холодильника.

### ⚠ ВНИМАНИЕ!

Этот знак указывает на наличие опасности, гибели или получения травмы

### ⚠ ОСТОРОЖНО!

Этот знак указывает на наличие опасности несчастного случая или получения материального ущерба

Срок службы данного устройства составляет 7 лет со дня передачи товара потребителю. Изготовитель не несет ответственности в случае несоблюдения правил эксплуатации, указанных в данной инструкции.

### ⚠ ВНИМАНИЕ!

- Перед началом использования данный холодильник следует установить и подключить должным образом в соответствии с инструкцией по установке.
- Запрещается разбирать, ремонтировать или вносить изменения в конструкцию данного электроприбора. Это может привести к пожару или неполадкам в его работе, что может быть причиной несчастного случая.
- Для снижения риска возникновения пожара, поражения электрическим током или травм при эксплуатации данного изделия, необходимо соблюдать основные меры предосторожности.

## ПРИ ПОДКЛЮЧЕНИИ К ИСТОЧНИКУ ЭЛЕКТРОПИТАНИЯ:

Следует использовать отдельную розетку. Использование одной розетки для нескольких приборов может привести к возгоранию.

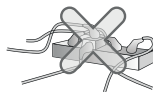

Если обнаружено повреждение сетевого шнура или вилки или неплотный контакт гнезд розетки, пользоваться ими нельзя.

Это может привести к поражению электрическим током или к короткому замыканию, что может стать причиной пожара.

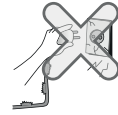

Не допускайте попадания воды на вилку сетевого шнура.

Попадание воды на вилку или повреждение вилки может стать причиной пожара или поражения электрическим током.

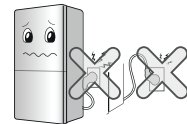

Не допускайте перегибания сетевого шнура и убедитесь, что он не прижат тяжелым предметом.

Прижатый шнур может повредиться, что может привести к пожару или поражению электрическим током.



Запрещается заменять сетевой шнур или менять его длину. Это может вызвать его повреждение и привести к короткому замыканию и стать причиной пожара.

При повреждении шнура питания его замену, во избежание опасности, должен изготовитель, сервисная служба или аналогичный квалифицированный персонал.



Не следует тянуть за шнур или касаться вилки влажными руками.

Это может привести к поражению электрическим током или травме.

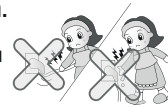

Вытрите насухо вилку, очистите ее от пыли и аккуратно вставьте в розетку.

Пыль, вода или слабый контакт могут стать причиной пожара или поражения электрическим током.

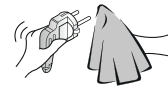

Холодильник должен быть заземлен.

Неправильно выполненное заземление может привести к выходу из строя или к поражению электрическим током.

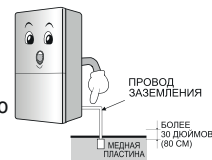

**ПРИ ЭКСПЛУАТАЦИИ ХОЛОДИЛЬНИКА:**

**Не следует ставить тяжелые, опасные и прочие предметы на холодильник.**

При открывании или закрывании дверцы эти предметы могут упасть и привести к травме, возгоранию или поражению электрическим током.



**Не держитесь за дверцы, корзинки, ящики или полки.**

Это может привести к падению холодильника или поранить руки. Особенно не позволяйте делать это детям.



**Повреждение изоляции электрических частей может привести к короткому замыканию или поражению электрическим током.**



**Не используйте рядом с холодильником и не храните в нем горючие материалы, такие как эфир, бензин, спирт, сжиженный нефтяной газ (пропан-бутан), распылители или косметику.**

Это может привести к взрыву или пожару.

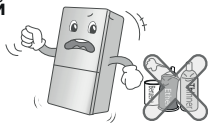

**Не следует помещать горящую свечу в холодильник для уничтожения неприятных запахов. Не следует пользоваться феном для осушения пространства внутри холодильника.**

Это может привести к взрыву или пожару.



**Запрещается помещать животных в холодильник.**



**Будьте осторожны при открывании и закрывании дверей холодильника, так как при этом можно поранить других людей, находящихся рядом.**

При открывании и закрывании дверцы можно прищемить руку или ногу, а также ребенок может удариться об угол дверцы.



**Не следует хранить в холодильнике научные материалы.**

Хранение материалов, требующих строгого соблюдения температурного режима, может привести к их порче или неожиданной химической реакции, что может быть рискованно.



**Если холодильник был затоплен, последующее его использование разрешается только после проверки представителем сервисного центра.**

В противном случае существует опасность поражения электрическим током или возникновения пожара.

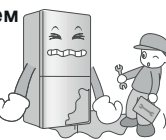

**В случае утечки газа не следует прикасаться к холодильнику или розетке. Необходимо немедленно проветрить помещение и обратиться в сервисный центр.**

Если в процессе транспортировки, монтажа или эксплуатации какие-либо повреждения вызвали утечку газа, то любая искра может привести к пожару или взрыву.



**Не следует распылять воду на наружную и внутреннюю поверхность холодильника, запрещается чистить его растворителями.**

Это может привести к короткому замыканию или поражению электрическим током.



**Для переноски холодильника держите его за ручки, расположенные спереди внизу и сзади сверху.**

В противном случае руки могут соскользнуть, что станет причиной травмы.

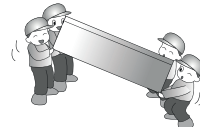

**Не следует просовывать руки или какие-либо предметы в вентиляционные отверстия, под крышку, в отверстия, расположенные с задней стороны холодильника.**

Это может привести к поражению электрическим током или ранению.



При обнаружении странного запаха или дыма из холодильника немедленно отключите вилку сетевого шнура и свяжитесь с сервисным центром. Это может стать причиной возгорания.



Разбирать, ремонтировать холодильник или вносить какие-либо изменения в его конструкцию разрешено только квалифицированному специалисту.



Запрещается использовать холодильник для небытовых целей (испытательных материалов, использование его на корабле и т. д.).

Это может привести к неожиданному риску, такому как пожар, поражение электрическим током, порча хранящихся продуктов или химическая реакция.

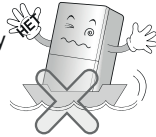

При утилизации холодильника следует снять с дверей уплотнитель и оставить полки на местах. В противном случае ребенок может оказаться запертым внутри.



Установите холодильник на твердый ровный пол.

Чтобы предотвратить его падение и избежать ранений или гибели людей.



Не следует пользоваться обогревательными приборами рядом с холодильником. Это может стать причиной пожара.

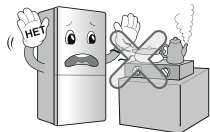

Не подсовывайте руки под холодильник. Можно пораниться о железную плиту, находящуюся внизу.



Не допускайте попадания жиров и масел (в том числе и растительных) на пластмассовые детали холодильника.

Это вызывает их порчу и разрушение.



Если вы хотите выбросить холодильник, обратитесь в службу утилизации.

Хладагент и изолирующий газ, применяемые в изделии, требуют особых мер по их утилизации.

Перед утилизацией убедитесь, что ни одна трубка на задней стороне изделия не повреждена.



Не прикасайтесь мокрыми руками к продуктам или к ящикам находящимся в морозильном отделении.

Это может привести к обморожению.



После отключения холодильника от сети повторно включать его следует не ранее, чем через 5 минут.

В противном случае холодильник может выйти из строя.

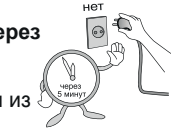

Для отключения холодильника от сети держитесь за вилку, а не за сетевой шнур.

Извлечение вилки из розетки за шнур может привести к поражению электрическим током, короткому замыканию или пожару.



Запрещается использовать горючие аэрозоли рядом с холодильником.

Это может стать причиной пожара.



Вилку следует вынимать из розетки при уборке, чистке или замене лампочки внутри холодильника.

В противном случае это может привести к поражению электрическим током или травме.



**Выключайте холодильник из сети в грозу или перед длительным перерывом в использовании.**

Чтобы избежать риска поражения электрическим током и возгорания.



**Не ставьте вазу для цветов, чашки, косметику, медикаменты или любые сосуды с водой на холодильник.**

В случае их падения может произойти пожар, поражение электрическим током или травма.



**При открывании или закрывании дверцы неустойчивые предметы могут опрокинуться, упасть и привести к травме.**

С осторожностью храните бутылки и прочие высокие ёмкости в корзинах двери.



**Розетка должна быть легкодоступна на случай необходимости быстрого отключения.**

**При резком закрывании дверцы холодильника другая дверца может открываться, поскольку камеры холодильника связаны воздуховодами.**

### **! ОСТОРОЖНО!**

Прибор не предназначен для использования лицами (включая детей) с пониженными физическими, чувственными или умственными способностями или при отсутствии у них жизненного опыта или знаний, если они не находятся под контролем или не проинструктированы об использовании прибора лицом, ответственным за их безопасность. Дети должны находиться под присмотром для недопущения игры с прибором.

### **! ВНИМАНИЕ!**

Не используйте электрические приборы внутри отделений приборов для хранения продуктов, если только их тип не соответствует рекомендациям изготовителя.

### **! ВНИМАНИЕ!**

Не используйте механические устройства или другие средства для ускорения процесса оттаивания, кроме рекомендуемых изготовителем.

### **! ВНИМАНИЕ!**

Не допускайте повреждения контура хладагента.

### **! ВНИМАНИЕ!**

Не загораживайте вентиляционные отверстия, расположенные в корпусе прибора или во встраиваемой конструкции.

### **! ОСТОРОЖНО! ОПАСНОСТЬ ВОСПЛАМЕНЕНИЯ!**

Изобутан (R600a) является безопасным для окружающей среды, но горючим газом. Не разрушает озоновый слой.

При транспортировке и установке холодильника необходимо следить, чтобы ни один из элементов холодильного контура не был поврежден. Во избежание создания огнеопасной смеси газов в случае утечки в охлаждающем контуре размер помещения, в котором будет установлено изделие, должен быть больше минимально допустимого размера, и зависит от количества используемого холодильного агента. На каждые 8 г хладагента R600a должно приходиться не менее 1 м<sup>3</sup> помещения, где установлено изделие. Нижняя граница диапазона взрывоопасной концентрации данного хладагента в воздухе составляет 1,8%. Количество используемого хладагента указано на этикетке внутри холодильного отделения.

Признаком утечки хладагента может быть недостаточно низкая температура в холодильном и морозильном отделениях. В случае обнаружения утечки, устраните все источники открытого пламени, не используйте потенциальные источники воспламенения, проветрите помещение в течение нескольких минут. Утечка газа из элементов холодильного контура при непосредственном контакте может вызвать повреждение глаз и кожи, а также привести к воспламенению этого газа.

Запрещается включать холодильник, имеющий какие-либо признаки повреждений холодильного контура. В случае сомнений обратитесь к продавцу или в авторизованный сервисный центр.



## ОСНОВНЫЕ ЧАСТИ ХОЛОДИЛЬНИКА

Модели с диспенсером:

GA-F3\*9B\*QA

GA-F4\*9B\*QA

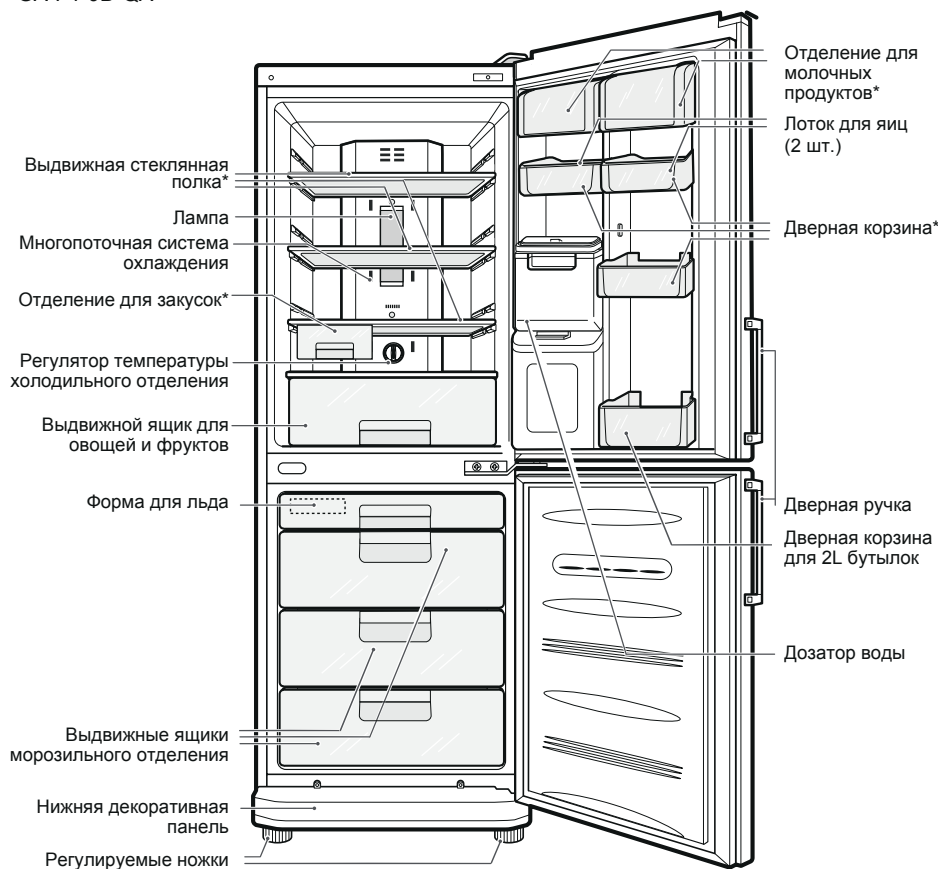

\*Входит в комплектацию не всех моделей.

### ! ПРИМЕЧАНИЕ

Если какие-либо детали отсутствуют в Вашем холодильнике, возможно они входят в комплект поставки других моделей.

Компания-изготовитель имеет право вносить изменения в комплектацию холодильника без предварительного уведомления.

## ОСНОВНЫЕ ЧАСТИ ХОЛОДИЛЬНИКА

Модель:

GA\*\*3\*9B\*CA GA\*\*4\*9B\*QA GA\*\*4\*9U\*DA  
 GA\*\*3\*9P\*CA GA\*\*4\*9B\*CA GA\*\*3\*9U\*DA  
 GA\*\*3\*9U\*CA GA\*\*4\*9P\*QA  
 GA\*\*3\*9B\*QA GA\*\*4\*9P\*CA  
 GA\*\*3\*9P\*QA GA\*\*4\*9U\*QA  
 GA\*\*3\*9U\*QA GA\*\*4\*9U\*CA  
 GA\*\*3\*9TG\*\* GA\*\*4\*9TG\*\*

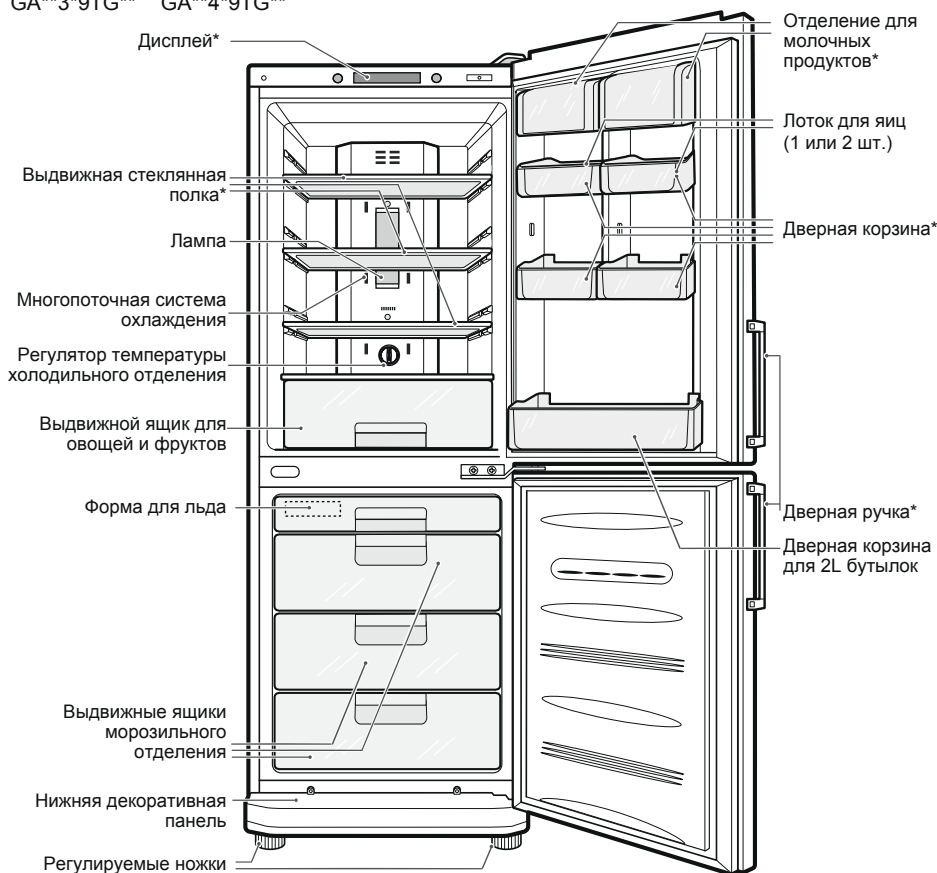

\*Входит в комплектацию не всех моделей. Фактическое количество компонентов может быть различным, в зависимости от модели.

### ! ПРИМЕЧАНИЕ

Если какие-либо детали отсутствуют в Вашем холодильнике, возможно они входят в комплект поставки других моделей.

Компания-изготовитель имеет право вносить изменения в комплектацию холодильника без предварительного уведомления.

## КЛИМАТИЧЕСКИЙ КЛАСС

Климатический класс указан на этикетке холодильника с техническим описанием, расположенной внутри холодильного отделения. Запрещается использовать холодильник при температуре, превышающей установленные пределы. Климатический класс определяет условия эксплуатации холодильника.

Класс	Обозначение	Диапазон температур окружающей среды, °C
Умеренный увеличенный диапазон	SN	+10 до +32
Умеренный	N	+16 до +32
Субтропический	ST	+18 до +38
Тропический	T	+18 до +43

## УСТАНОВКА

- Перед включением холодильника установите декоративную панель, как показано на рис. 1.
- Установите ограничительные упоры в верхние углы задней стенки холодильника, как показано на рис. 2. Упоры поставляются в комплекте холодильника.
- Холодильник не является встраиваемым. Сверху, с задней и боковых его сторон должно быть свободное пространство не менее 5 см для циркуляции воздуха и снижения энергопотребления.
- Не устанавливайте холодильник вблизи источников тепла и в зоне действия прямых солнечных лучей или повышенной влажности;
- Холодильник является постоянно работающим прибором и издает характерные звуки (См. стр. 21 «Особенности работы холодильника»), поэтому его не желательны устанавливать в местах отдыха и сна.
- Убедитесь, что напряжение электрического тока указанное в инструкции соответствуют параметрам сети Вашего дома.

- При установке холодильника боковой стороной к стене помещения предусмотрите наличие достаточного пространства для открывания дверей на угол более 90 градусов, чтобы обеспечить возможность извлечения полок и ящиков.
- Не снимайте круглые наклейки на тыльной стороне холодильника. Они выполняют декоративную функцию, закрывая технологические отверстия.
- Чтобы исключить вибрацию, проверьте установку холодильника по уровню. При необходимости отрегулируйте ножки, чтобы компенсировать неровность пола. Для того чтобы дверца лучше закрывалась, холодильник должен быть слегка наклонен назад. Для того чтобы повернуть регулируемые ножки, немного наклоните холодильник. Для того чтобы приподнять переднюю часть холодильника, поверните регулируемые ножки против часовой стрелки (↺), а чтобы опустить – по часовой стрелке (↻).
- Перед использованием тщательно вымойте холодильник. Не следует смывать силиконовую смазку, нанесённую на дверной уплотнитель и фронтальную часть корпуса со стороны дверных петель. Смазка предотвращает залом уплотнителя при закрывании дверей.
- Установите съёмные детали, такие как форма для льда и др., на соответствующие места.
- Вставьте вилку сетевого шнура в розетку. Не включайте в эту розетку другие электроприборы.

## ПОДКЛЮЧЕНИЕ

При первой установке холодильника дайте ему поработать 2–3 часа, чтобы внутри установилась рабочая температура, и только затем заполняйте его свежими или замороженными продуктами. После отключения холодильника от сети повторно включать его следует не ранее, чем через 5 минут. Теперь холодильник готов к работе.



Рис 1. Установка нижней декоративной панели.



Рис. 2. Установка ограничительных упоров

**! ПРИМЕЧАНИЕ**

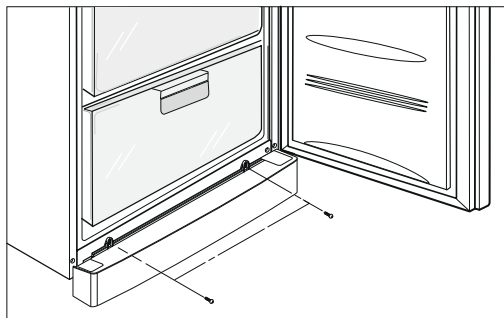
1. Декоративная панель находится на стеклянной полке холодильного отделения.
2. Ограничительные упоры должны быть установлены для большей эффективности работы холодильника.
3. Фактический внешний вид ограничительных упоров может отличаться от изображения на рисунке 1.

**ПАНЕЛЬ УПРАВЛЕНИЯ**

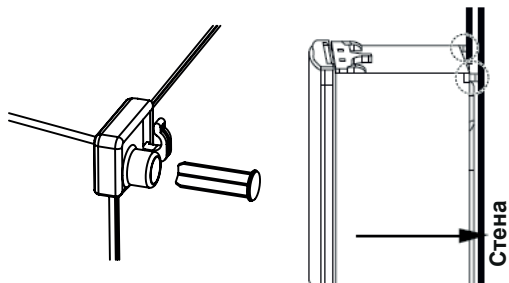
	GA-F3*9B*QA; GA-F4*9B*QA Светодиод (88)	GA**3*9B*QA; GA**3*9P*QA; GA**3*9U*QA GA**4*9B*QA; GA**4*9P*QA; GA**4*9U*QA Светодиод (шкала)
Функции панели дисплея		
	GA**3*9TG**; GA**4*9TG** ЖК дисплей	
	< Внешний тип >	

GA\*\*3\*9B\*CA; GA\*\*3\*9P\*CA; GA\*\*3\*9U\*CA  
GA\*\*4\*9B\*CA; GA\*\*4\*9P\*CA; GA\*\*4\*9U\*CA;  
GA\*\*4\*9U\*DA; GA\*\*3\*9U\*DA  
Светодиод типа (88)

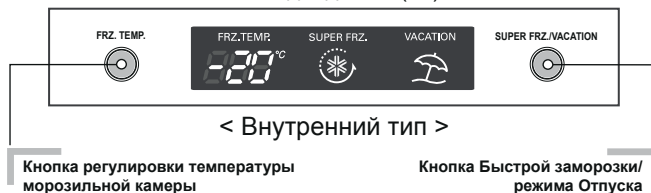

## РЕГУЛИРОВКА ТЕМПЕРАТУРЫ

В холодильнике есть два регулятора, которые позволяют регулировать температуру в морозильном и в холодильном отделениях:

- Сначала установите регулятор температуры (TEMP. CONTROL) в положение «4». Затем отрегулируйте температуру в холодильном отделении до требуемого значения;
- Если вы хотите слегка повысить или понизить температуру внутри камеры, поверните ручку в направлении меток MIN или MAX соответственно.

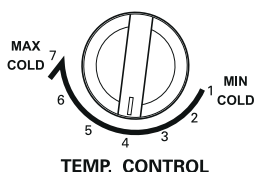

- Исходная температура морозильного отделения составляет  $-18^{\circ}\text{C}$ . Вы можете отрегулировать температуру камеры по своему желанию;

< Внешний тип >

GA-F3\*9B\*QA; GA-F4\*9B\*QA

< Светодиод типа 88 >



GA\*\*3\*9B\*QA; GA\*\*3\*9P\*QA; GA\*\*3\*9U\*QA  
GA\*\*4\*9B\*QA; GA\*\*4\*9P\*QA; GA\*\*4\*9U\*QA

< Светодиодная шкала >



GA\*\*3\*9TG\*\*; GA\*\*4\*9TG\*\*

< ЖК дисплей >



< Внутренний тип >

GA\*\*3\*9B\*CA; GA\*\*3\*9P\*CA; GA\*\*3\*9U\*CA  
GA\*\*4\*9B\*CA; GA\*\*4\*9P\*CA; GA\*\*4\*9U\*CA  
GA\*\*4\*9U\*DA; GA\*\*3\*9U\*DA

< Светодиод типа 88 >

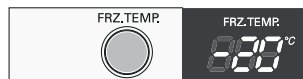

- При нажатии кнопок управления температурой значения температуры морозильного отделения отображаются в следующем порядке:

1. Панель управления со светодиодными индикаторами типа 88 (внешнего и внутреннего типов) или ЖК дисплеем:

$-18^{\circ}\text{C} \rightarrow -19^{\circ}\text{C} \rightarrow -20^{\circ}\text{C} \rightarrow -21^{\circ}\text{C} \rightarrow -22^{\circ}\text{C} \rightarrow$   
 $-23^{\circ}\text{C} \rightarrow -15^{\circ}\text{C} \rightarrow -16^{\circ}\text{C} \rightarrow -17^{\circ}\text{C} \rightarrow -18^{\circ}\text{C}$

2. Панель управления с индикаторной светодиодной шкалой:

$-19^{\circ}\text{C} \rightarrow -21^{\circ}\text{C} \rightarrow -23^{\circ}\text{C} \rightarrow -15^{\circ}\text{C} \rightarrow -17^{\circ}\text{C}$

### ! ПРИМЕЧАНИЕ

Фактическая температура внутри камеры меняется в зависимости от состояния продуктов, поскольку отображаемая на панели температура является целевой, а не фактической температурой холодильника. На начальном этапе функция замораживания работает слабо. Отрегулируйте температуру как указано выше, после того, как холодильник проработает 2-3 дня.

## БЫСТРАЯ ЗАМОРОЗКА

- Если необходимо быстро заморозить продукты - воспользуйтесь функцией «БЫСТРАЯ ЗАМОРОЗКА». Нажмите кнопку «SUPER FRZ.», «EXPRESS FRZ.» или «SUPER FRZ./VACATION» (в зависимости от модели) один раз, после чего загорится соответствующий индикатор и начнется процесс быстрой заморозки.
- Время работы режима «БЫСТРАЯ ЗАМОРОЗКА» составляет 3 часа. По истечении времени, холодильник автоматически возвращается к ранее установленному температурному режиму.
- Если прекратить операцию быстрой заморозки, нажмите кнопку «SUPER FRZ.», «EXPRESS FRZ.» или SUPER FRZ./VACATION еще раз, индикатор погаснет, операция быстрой заморозки прекращается и холодильник вернется в исходное состояние.

< Внешний тип >

GA-F3\*9B\*QA; GA-F4\*9B\*QA  
GA\*\*3\*9B\*QA; GA\*\*3\*9P\*QA; GA\*\*3\*9U\*QA  
GA\*\*4\*9B\*QA; GA\*\*4\*9P\*QA; GA\*\*4\*9U\*QA

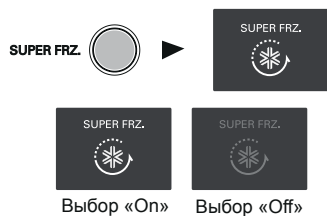

GA\*\*3\*9TG\*\*; GA\*\*4\*9TG\*\*

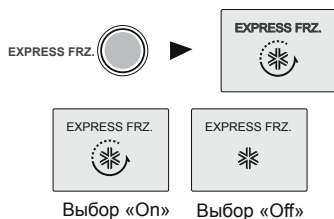

## ОТПУСК

- Эта функция переводит холодильник в режим энергосбережения. Это полезно, когда вы уезжаете на несколько дней, количество потребляемой энергии уменьшается до минимума.
- Режим включается нажатием кнопки «VACATION» или SUPER FRZ./VACATION (в зависимости от модели). При этом загорается индикатор. Повторное нажатие на кнопку выключает режим энергосбережения.

< Внешний тип >

GA-F3\*9B\*QA; GA-F4\*9B\*QA  
GA\*\*3\*9B\*QA; GA\*\*3\*9P\*QA; GA\*\*3\*9U\*QA  
GA\*\*4\*9B\*QA; GA\*\*4\*9P\*QA; GA\*\*4\*9U\*QA

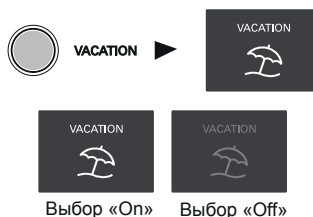

GA\*\*3\*9TG\*\*; GA\*\*4\*9TG\*\*

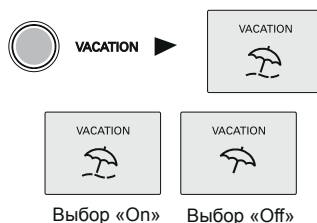

< Внутренний тип >

GA\*\*3\*9B\*CA; GA\*\*3\*9P\*CA; GA\*\*3\*9U\*CA  
GA\*\*4\*9B\*CA; GA\*\*4\*9P\*CA; GA\*\*4\*9U\*CA  
GA\*\*4\*9U\*DA; GA\*\*3\*9U\*DA



«off» → «VACATION» → «SUPER FRZ.» → «off»

- Нажмите «SUPER FRZ./VACATION» один раз, после чего загорится соответствующий индикатор «VACATION» (отпуск) и включится режим энергосбережения.
- Повторное нажатие на кнопку «SUPER FRZ./VACATION» выключает режим энергосбережения и включается режим «SUPER FRZ.» (быстрая заморозка).

## ПРЕДУПРЕЖДАЮЩИЙ СИГНАЛ (для моделей GA\*\*3\*9TG\*\*; GA\*\*4\*9TG\*\*)

- Если дверь холодильника некоторое время остается открытой, звучит сигнал.

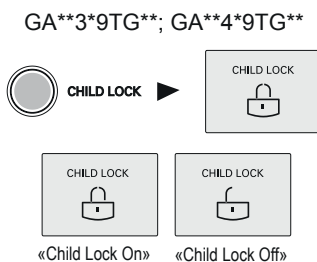

## РАЗМОРАЖИВАНИЕ

Размораживание производится автоматически. При размораживании вода стекает в поддон испарителя и испаряется.

### ! ПРИМЕЧАНИЕ

При отключении электроэнергии настройки режимов сохраняются (для моделей с внутренним типом.)

## БЛОКИРОВКА «CHILD LOCK»

- При нажатии кнопки «CHILD LOCK» действие других кнопок прекращается.
- Кнопка «CHILD LOCK» - включает и выключает блокировку. Чтобы заблокировать/разблокировать дисплей холодильника, нажмите на кнопку «CHILD LOCK» и удерживайте в течение 3-х секунд.

< Внешний тип >

GA-F3\*9B\*QA; GA-F4\*9B\*QA  
GA\*\*3\*9B\*QA; GA\*\*3\*9P\*QA; GA\*\*3\*9U\*QA  
GA\*\*4\*9B\*QA; GA\*\*4\*9P\*QA; GA\*\*4\*9U\*QA

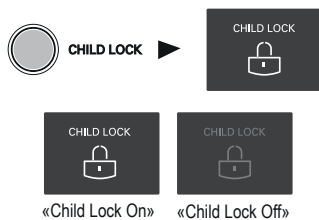

## ДОЗАТОР ВОДЫ (для моделей GA-F3\*9B\*QA; GA-F4\*9B\*QA)

Соберите Резервуар и внимательно установите его в отверстие в дверце.

### НАПОЛНЕНИЕ КОНТЕЙНЕРА ДЛЯ ВОДЫ:

- установив контейнер для воды в дверцу, поверните его ручку назад, откройте крышку контейнера (малую) и залейте питьевую воду. Наливая воду, следите за индикатором наполнения на контейнере для воды;
- максимальный объем составляет 3,0 литра;
- нажав, закройте крышку контейнера (малую);
- налив воду, установите контейнер с ручкой до упора.



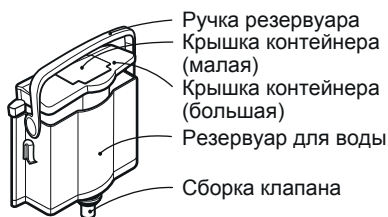
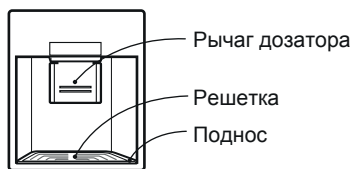

### КАК ПОЛЬЗОВАТЬСЯ РЕЗЕРВУАРОМ:

- нажмите стаканом на Рычаг дозатора;
- вода льется, пока стакан нажимает на рычаг дозатора;
- аккуратно уберите стакан, чтобы вода не пролилась.

Не наливайте в Резервуар ничего, кроме питьевой воды, в том числе газированные напитки, молоко и сок. Это особенно относится к напиткам с мякотью (они могут привести к неисправности устройства).

### ИЗВЛЕЧЕНИЕ И УСТАНОВКА СЪЕМНОЙ СТЕКЛЯННОЙ ПОЛКИ

Чтобы извлечь полку из холодильника сначала снимите дверную корзину, расположенную напротив полки, затем немного приподнимите ее и потяните на себя.

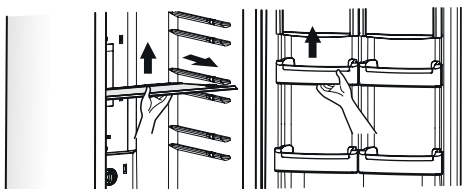

Для установки полки произведите аналогичные действия в обратной последовательности.

### ИЗВЛЕЧЕНИЕ И УСТАНОВКА ВЫДВИЖНОГО ЯЩИКА ХОЛОДИЛЬНОГО ОТДЕЛЕНИЯ

Чтобы извлечь нижний ящик из холодильного отделения, необходимо произвести следующие действия:

- снять нижнюю корзину из двери, приподняв её вверх;
- выдвинуть ящик до упора, приподнять его за переднюю часть и потянуть на себя;

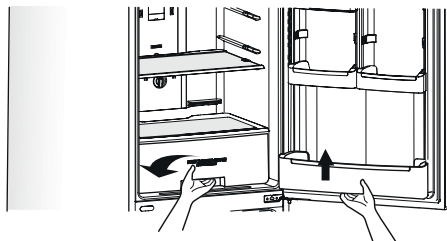

- приподнять крышку ящика за переднюю часть и потянув на себя, извлечь её;

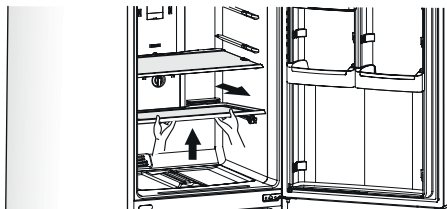

- при установке ящика обратно, необходимо произвести аналогичные действия в обратной последовательности.

## ИЗВЛЕЧЕНИЕ И УСТАНОВКА ВЫДВИЖНЫХ ЯЩИКОВ В МОРОЗИЛЬНОМ ОТДЕЛЕНИИ

Для обеспечения хорошей циркуляции воздуха в устройстве, вставляйте ящики морозильного отделения до упора.

При хранении в морозильном отделении большого количества продуктов средний ящик можно извлечь из устройства и хранить продукты непосредственно на продуктах, уложенных в нижний ящик.

Чтобы извлечь любой из ящиков морозильного отделения, необходимо произвести следующие действия:

1. Выдвинуть ящик до упора.
2. Приподнять его за переднюю часть и потянуть на себя.

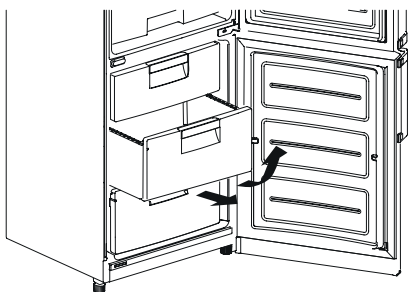

Для установки любого из ящиков обратно в морозильное отделение, необходимо произвести аналогичное действие в обратной последовательности:

1. Поставить ящик на направляющие под углом 45°.
2. Опустить переднюю часть ящика параллельно направляющим.
3. Задвинуть ящик внутрь до упора.

При этом следите, чтобы не было перекоса.

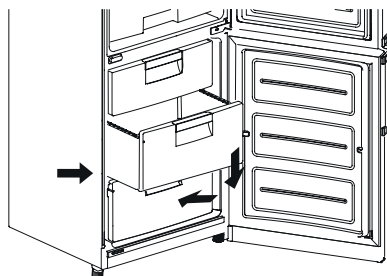

### ! ПРИМЕЧАНИЕ

1. Не следует прикладывать излишнее усилие при вынимании ящиков и полок – это, а также их неправильное извлечение или установка, может привести к повреждению внутренних частей холодильника.
2. Гарантия не распространяется на механические повреждения (трещины, сколы, вмятины, следы вскрытия и т.п.), вызванные нарушением правил хранения, перевозки, эксплуатации и обслуживания холодильника, приложением избыточного физического воздействия.

## ПРИГОТОВЛЕНИЕ ЛЬДА

Заполните форму для льда водой и поместите её в морозильное отделение. Форму для льда можно поставить в верхний или средний ящик морозильного отделения;



Если кубики льда нужны, как можно раньше, нажмите кнопку «EXPRESS FRZ.» (быстрая заморозка) или кнопку «EXPRESS FRZ./ECO FRIENDLY» (в зависимости от модели);



Чтобы вынуть кубики льда, держите форму за концы и слегка скручивайте.

### ! СОВЕТ

Чтобы кубики легко вынимались, предварительно полейте форму водой.

### ! ПРИМЕЧАНИЕ

Если холодильник находится в теплом и сыром месте и его дверь часто открывается, или в нем хранится много овощей, внутри него может образоваться влага, не влияющая на производительность. Удаляйте влагу сухой чистой тканью.

## ХРАНЕНИЕ ПРОДУКТОВ

- Не рекомендуется хранить в холодильнике продукты, которые быстро портятся при низкой температуре, такие как бананы и дыни.
- Перед тем, как поставить в холодильник горячие продукты и напитки следует охладить до комнатной температуры.
- Горячие продукты и напитки могут привести к порче других продуктов.
- При хранении продуктов пользуйтесь ёмкостями с крышками. Это предотвратит испарение влаги и поможет сохранить вкус и питательные вещества продуктов.
- Не заслоняйте отверстия для подачи холодного воздуха, расположенные на задней стенке холодильной камеры. Свободная циркуляция воздуха позволяет поддерживать равномерную температуру во всём объёме камеры. Продукты, размещённые вплотную к таким отверстиям могут быть испорчены из-за воздействия низкой температуры подаваемого воздуха.
- Не следует часто открывать дверцы. При открывании дверей теплый воздух попадает внутрь, что приводит к повышению температуры.
- Чтобы облегчить регулировку температуры, не держите продукты возле рукоятки регулятора температуры.
- Не замораживайте ранее оттаявшие продукты. Это приведет к потере вкусовых качеств и полезных веществ.
- Не следует хранить в холодильнике фармацевтическую продукцию, материалы для научных исследований или другие продукты требующие строгого соблюдения температурного режима.
- Объём верхнего ящика морозильного отделения является секцией «две звёздочки». Температура внутри этой секции не поднимается выше -12 градусов. Это необходимо учитывать при хранении продуктов.
- Замороженные продукты следует хранить в упаковке (в полиэтиленовой пленке, алюминиевой фольге и т.п.) в морозильном отделении.
- Не храните бутылки в морозильном отделении – при замерзании они могут лопнуть.
- Не перегружайте полки на дверцах, это может привести к неплотному закрыванию дверцы.

## УБОРКА

1. Перед уборкой убедитесь, что электропитание отключено.
2. Снаружи и внутри холодильник следует мыть чистой салфеткой, смоченной в тёплой воде с жидким моющим средством. Затем насухо вытрите сухой салфеткой.
3. После уборки проверьте, что сетевой шнур не повреждён. Затем плотно вставьте вилку в розетку.

### РЕЗЕРВУАР ДЛЯ ВОДЫ:

- поднимите контейнер для воды, нажав на крепящий его рычаг внизу, затем удалите его;
- удалив большую крышку контейнера, вымойте и тщательно прополощите весь контейнер, используя нейтральное моющее средство.

### КРЫШКА КОНТЕЙНЕРА (большая и малая):

- Промойте и хорошо прополощите большую и малую крышки контейнера при помощи нейтрального моющего средства. Уделите особое внимание желобку в крышке контейнера. Его удобнее мыть небольшой кисточкой.

### СБОРКА КЛАПАНА:

- Промойте и хорошо прополощите резервуар. Воспользуйтесь небольшой кисточкой. Промойте ее, одновременно двигая нижнюю часть сборки. Никогда не забывайте устанавливать после мытья изолирующую резиновую прокладку, чтобы избежать утечки воды.



### ОСТОРОЖНО!

Запрещается пользоваться абразивными веществами, бензином, бензолом, растворителем, хлоргидратом, горячей водой, грубой щеткой и т.д., которые могут повредить поверхность холодильника.

## ОБЩИЕ СВЕДЕНИЯ

### СВОЙ ЭЛЕКТРОПИТАНИЯ:

Перерыв в электропитании в течение 1~2 часов не принесет вреда хранящимся продуктам. Постарайтесь в это время реже открывать и закрывать дверь холодильника.

### ПРИ ПЕРЕЕЗДЕ:

- извлеките все продукты и другие предметы из холодильника. Прочно закрепите внутренние съёмные части (полки, ящики, дверные корзины);
- чтобы не повредить пол и регулируемые ножки холодильника, заверните их против часовой стрелки перед транспортировкой;
- холодильник необходимо надежно закрепить в машине, чтобы предотвратить удары и падение внутри машины во время транспортировки;
- холодильник должен транспортироваться в вертикальном положении в крытом транспорте. Заводская упаковка при транспортировке не должна быть повреждена;
- во время погрузки и разгрузки холодильник следует беречь от ударов.

### ПЕРЕД ВКЛЮЧЕНИЕМ:

Если транспортировка холодильника осуществлялась в холодное время, распакуйте холодильник в теплом помещении и не включайте не менее 12 часов.



### ОСТОРОЖНО!

Не перемещайте и не наклоняйте холодильник во время его работы. В компрессоре может возникнуть шум. Данная особенность не влияет на работоспособность компрессора.

## ОСОБЕННОСТИ РАБОТЫ ХОЛОДИЛЬНИКА

В результате температурных деформаций составных частей холодильника может слышаться потрескивание. Характерные звуки включения терморегулятора и компрессора являются нормальными звуками, возникающими при работе электрооборудования прибора.

Хладагент, циркулирующий внутри системы охлаждения, может негромко булькать, даже если компрессор не работает. Не беспокойтесь, это совершенно нормально. В процессе работы холодильника могут быть слышны:

- звук работы компрессора;
- шелест крыльчаток вентиляторов;
- звук потока циркулирующего воздуха системы охлаждения No Frost;
- щелчки срабатывания реле;
- журчание хладагента, циркулирующего по трубкам холодильной системы;
- легкие потрескивания при температурных деформациях материалов.

Данные звуки не связаны с каким-либо дефектом и носят функциональный характер.

### ПРОТИВОКОНДЕНСАТНАЯ ТРУБКА:

- противоконденсатная трубка проложена внутри корпуса вокруг лицевой стороны морозильного отделения, чтобы не допустить конденсации влаги;
- в этом месте корпус может сильно нагреться, особенно сразу после первого включения или при высокой температуре окружающей среды.

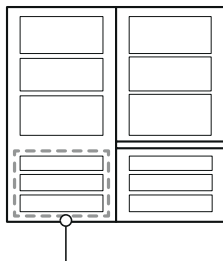

противоконденсатная трубка

## ЗАМЕНА ЛАМПЫ

1. Выньте вилку сетевого шнура из розетки.
2. Выньте полки из холодильного отделения.
3. Для снятия крышки лампы, просуньте под крышку плоскую отвертку и вытащите крышку наружу;
4. Поверните лампу против часовой стрелки.
5. Вверните новую лампу и установите крышку обратно на место. Новая лампа должна иметь такие же характеристики, что и исходная.

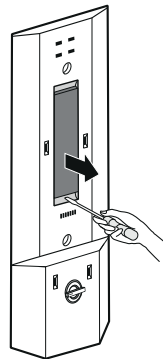

### ОСТОРОЖНО!

Максимальная мощность лампы 20 Вт.



### ПРИМЕЧАНИЕ

При замене лампы необходимо проверить резиновое уплотнительное кольцо, препятствующее образованию краткого замыкания электрического тока. Не касайтесь лампы, если она горит длительное время, т. к. она может быть очень горячей.

## ПЕРЕНАВЕШИВАНИЕ ДВЕРЕЙ

Холодильник спроектирован так, что дверцы могут открываться вправо или влево, в зависимости от планировки Вашей кухни.



### ПРИМЕЧАНИЕ

В случае необходимости перенавесить двери следует вызвать мастера по обслуживанию. Гарантийные обязательства не распространяются на перенавешивание дверей.

### НЕОБХОДИМЫЕ ИНСТРУМЕНТЫ:

- гаечный ключ 10 мм и 6 мм;
- шестигранник на 5 мм;
- отвертка крестовая.



**ОСТОРОЖНО!**

1. Перед перенавешиванием дверей холодильника отсоедините сетевой шнур и разгрузите холодильник от продуктов питания, извлеките незакрепленные аксессуары - полки и ящики.
2. Не укладывайте холодильник на пол.
3. Соблюдайте осторожность и не роняйте дверь в процессе разборки или сборки.

Чтобы снять дверную ручку (1) двери холодильного отделения (10) сначала нужно удалить колпачки (2), а затем отвинтить винты (3) в направлении против часовой стрелки. Ручка двери (4) морозильного отделения (30) снимается так же, как и ручка холодильного отделения. Для моделей со скрытыми ручками перестановка ручек не требуется.

Только для моделей с наружными дверными ручками

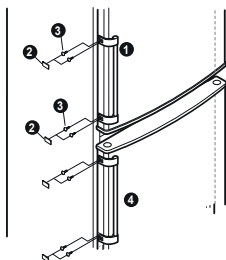

Снимите крышку петли (5) и отключите соединительный кабель (9) (только для моделей с дисплеем внешнего типа). Отвинтите болты (7), крепящие верхнюю петлю (8), и осторожно снимите дверь холодильного отделения (10). Снимите заглушку (19).

Для дисплея внешнего типа

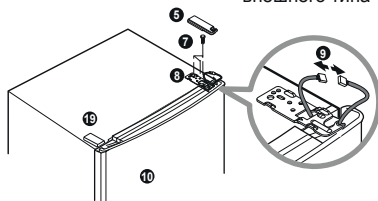

Снимите верхнюю крышку двери (12) (только для моделей с дисплеем внешнего типа), вытяните кабель (13) и установите его в отверстие на противоположной стороне двери. Установите верхнюю крышку двери (12) на место.

Если дисплей внешнего типа

Если дисплей внутреннего типа

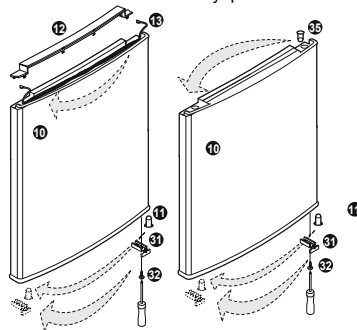

Открутите винт (32), расположенный под дверью холодильника и переместите дверной упор (31) на противоположную сторону. Закрутите винт (32).

Переместите пластиковые втулки (11) (для всех типов дисплея) и (35) (только для моделей с дисплеем внутреннего типа) на противоположную сторону.

Только для дисплея внешнего типа

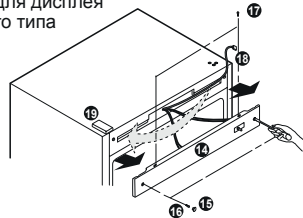

(Только для моделей с дисплеем внешнего типа). При помощи плоской отвертки нажмите и отделите колпачки (15) с передней панели (14) и отвинтите винты (16) (17), снимите панель, переместите кабель (18) на противоположную сторону. После установки на место панели (14), вверните винты (16) (17) и закройте их головки колпачками (15).

Для всех моделей

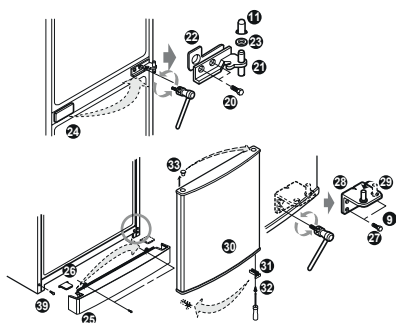

Открутите болты (20) средней петли (21), снимите среднюю петлю и приподнимите дверь морозильного отделения (30), чтобы снять ее. Снимите заглушку (24) и установите ее на место снятой средней петли (21). Открутив винты, соединяющие нижнюю декоративную панель (25) переместить крышку (26) на противоположную сторону. Отвинтите штырь (29) нижней петли (28), вращая его против часовой стрелки, и вкрутите его в противоположное отверстие. Отвинтите болты (27), крепящие нижнюю петлю (28) и болт (39) на корпусе холодильника. Открутите винт (32) на нижней стороне двери, фиксирующий упор (31) двери морозильного отделения (30), переместите упор (31) на противоположную сторону в специально предназначенное место и зафиксируйте его. Переместите верхний колпачок (33) на противоположную сторону.

Приложите снятую нижнюю петлю (28) к отверстиям, расположенным на противоположной стороне корпуса и закрепите ее болтами (27). Вкрутите болт (39) в корпус с противоположной стороны. После закрепления нижней декоративной панели (25), установите дверь морозильного отделения (30) на штырь нижней петли (29). Разверните снятую среднюю петлю (21) осью наружу и закрепите ее болтами (20) (затягивать болты следует аккуратно, чтобы не поцарапать дверь). Установите шайбу (23) на среднюю петлю (21).

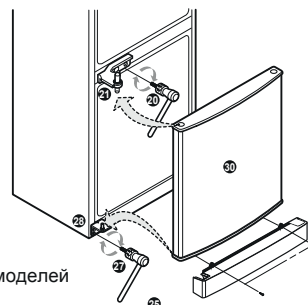

Для всех моделей

Установите дверь холодильного отделения (10) путем совмещения отверстия в нижней части двери и штыря средней петли (21). Затем установите верхнюю петлю (37), поставляемую в комплекте с холодильником, поместив штырь в соответствующее верхнее отверстие двери холодильного отделения (10). Соедините разъемы кабеля (9) (только для моделей с дисплеем внешнего типа). Закрепите верхнюю петлю (37) при помощи болтов (7). Установите крышку верхней петли (36). Установите заглушку (34), поставляемую в комплекте с холодильником.



Если дисплей внешнего типа

Переместите заглушки (38) на противоположную сторону двери. Установите ручки дверей (1) (4) на противоположную сторону и закрепите их при помощи винтов (3), установите колпачек (2).

Только для моделей с наружными дверными ручками

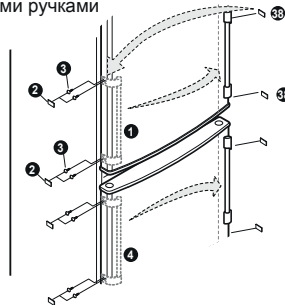

Прежде чем звонить в ремонтную службу, прочитайте этот раздел или позвоните в службу поддержки клиентов. Это поможет сэкономить время и деньги. Данный список включает в себя наиболее распространенные случаи, которые не являются результатом плохого качества сборки или некачественных материалов, использованных в данном приборе.

НЕПОЛАДКА	ВОЗМОЖНЫЕ ПРИЧИНЫ
Включенный в электросеть холодильник не работает	<ul style="list-style-type: none"> <li>• <b>Нет контакта вилки с розеткой.</b> Проверить наличие напряжения. Обеспечить контакт вилки с розеткой. См. стр. 5 «При подключении к источнику электропитания».</li> </ul>
Слишком высокая температура в холодильном или морозильном отделении	<ul style="list-style-type: none"> <li>• <b>Нет внутреннего освещения.</b> Необходимо проверить, плотно ли вставлена вилка в розетку. Если лампа не загорается, необходимо заменить ее, см. раздел «Замена лампы».</li> <li>• <b>Перебой питания.</b> Проверить наличие света в доме.</li> <li>• <b>Холодильник расположен слишком близко к источнику тепла.</b> См. раздел «Установка».</li> <li>• <b>Дверцы холодильника часто открываются или оставляют не закрытыми в течение длительного времени.</b></li> <li>• <b>Неправильно установлен регулятор температуры.</b> См. раздел «Регулировка температуры».</li> <li>• <b>Дверцы отделений закрыты не плотно.</b> См. раздел «Поиск и устранение неисправностей» (Дверца не плотно закрывается).</li> </ul>
Вибрация, дребезжание или нетипичный шум	<ul style="list-style-type: none"> <li>• <b>Холодильник стоит на полу в неустойчивом положении.</b> Отрегулируйте его положение при помощи регулируемых ножек. См. раздел «Установка».</li> <li>• <b>Холодильник касается окружающих предметов.</b> См. раздел «Установка».</li> </ul>
Иней или лёд	<ul style="list-style-type: none"> <li>• <b>Дверцы были закрыты не плотно или продукты мешают закрыванию дверей.</b> См. раздел «Хранение продуктов».</li> <li>• <b>Дверцы открываются слишком часто и надолго.</b></li> <li>• <b>Иней внутри контейнера с продуктами – нормальное явление.</b></li> </ul>
Дверца неплотно закрывается	<ul style="list-style-type: none"> <li>• <b>Продукты мешают закрыванию дверцы.</b> Передвиньте продукты, которые мешают закрыванию дверцы. См. раздел «Хранение продуктов».</li> <li>• <b>Холодильник не выровнен.</b> Подкрутите регулируемые ножки. Место, где установлен холодильник, может быть неровным. При помощи регулируемых ножек приподнимите переднюю часть холодильника. См. раздел «Установка».</li> <li>• <b>Загрязнение дверного уплотнителя.</b> Аккуратно ветошью убрать мусор из резинового уплотнения.</li> <li>• <b>Неправильное перенавешивание дверей.</b> См. раздел «Перенавешивание дверей».</li> </ul>
Не отключается	<ul style="list-style-type: none"> <li>• <b>Включена функция быстрой заморозки.</b> См. раздел «Эксплуатация» (Быстрая заморозка).</li> <li>• <b>Холодильник расположен близко к источнику тепла.</b> См. раздел «Установка».</li> <li>• <b>Дверцы холодильника часто открываются или оставляют не закрытыми в течение длительного времени.</b></li> <li>• <b>Хранение горячих продуктов.</b> См. раздел «Хранение продуктов».</li> <li>• <b>Дверцы отделений закрыты не плотно.</b> См. раздел «Поиск и устранение неисправностей» (Дверца неплотно закрывается).</li> </ul>



**НЕПОЛАДКА**

На корпусе  
холодильника  
образуются капли  
влаги

Внутри накапливается  
влаги

Неприятный запах в  
холодильнике

**ВОЗМОЖНЫЕ ПРИЧИНЫ**

- Это может произойти в помещениях с повышенной влажностью воздуха.  
Вытрите влагу чистой салфеткой.
- Дверцы открываются слишком часто и надолго.
- В условиях влажной погоды при открывании двери влага попадает внутрь вместе с воздухом.
- Неправильный уход за холодильником, хранение продуктов, имеющих запах в открытом виде.  
См. раздел «Хранение продуктов».
- Дверца не закрывается до конца.
- Проверьте, нет ли испортившихся продуктов.
- Необходимо вымыть внутренние поверхности холодильника.  
См. раздел «Уборка».

**ПРИМЕЧАНИЕ**

Более подробную информацию по обслуживанию и использованию холодильника Вы можете найти на официальном сайте компании LG в разделе «Вопросы и ответы» ([www.lg.com/ru/support/product-help](http://www.lg.com/ru/support/product-help)).

**УСЛОВИЯ ГАРАНТИИ**

Условия гарантии см. в гарантийном талоне.

**ГАРАНТИЯ НЕ РАСПРОСТРАНЯЕТСЯ:**

- на жалобы потребителя, возникшие в результате нарушения правил эксплуатации, хранения или транспортировки товара, описанные в руководстве по эксплуатации;
- в случае действия непреодолимой силы (стихия, пожар, молния и т.п.);
- в случае ремонта или внесения несанкционированных изготовителем конструктивных или схемотехнических изменений неуполномоченными лицами;
- в случае отклонения от Государственных Технических Стандартов (ГОСТов) и норм питающих сетей;
- в случае неправильной установки и подключения изделия;
- использования изделия для предпринимательской деятельности.

**УТИЛИЗАЦИЯ СТАРОГО ХОЛОДИЛЬНИКА**

1. Этот перечеркнутый символ мусорной корзины указывает на то, что отработанные электрические и электронные изделия (WEEE) следует утилизировать отдельно от бытовых отходов.
2. Старые электрические изделия могут содержать опасные вещества, поэтому правильная утилизация старого оборудования поможет предотвратить возможные негативные последствия для окружающей среды и здоровья человека. Старое оборудование может содержать детали, которые могут быть повторно использованы для ремонта других изделий, а также другие ценные материалы, которые можно переработать, чтобы сохранить ограниченные ресурсы.
3. Вы можете отнести свой прибор в магазин, где он был приобретен, либо связаться с органами местного самоуправления для получения подробных сведений о ближайшем пункте приема отходов электрического и электронного оборудования (WEEE). Для получения самой свежей информации относительно вашей страны обращайтесь по адресу:  
[www.lg.com/global/recycling](http://www.lg.com/global/recycling)









# EAC

Продукция LG сертифицирована.  
Информацию по сертификации наших приборов,  
данные о номере сертификата и сроке его действия,  
Вы можете получить в Службе поддержки клиентов.

Изготовитель: ООО «ЛГ Электроникс РУС»  
Адрес: 143160, РФ, Московская область,  
Рузский район, СП Дороховское,  
86-й км. Минского шоссе, д. 9

Месяц и год изготовления смотри на  
этикетке внутри холодильного  
отделения.

8-800-200-76-76	РОССИЯ
8-820-0071-11-11	БЕЛАРУСЬ
8-8000-805-805 2255 (с мобильного GSM)	КАЗАХСТАН
0-800-303-000	УКРАИНА
00-800-0071-0005 (только для стационарных телефонов)	МОЛДОВА
0-800-805-8050	КЫРГЫЗСТАН

Служба поддержки клиентов LG