

SVEN®
YOU WANT – WE CAN

Мультимедийная
акустическая система 2.0

РУКОВОДСТВО ПО ЭКСПЛУАТАЦИИ



SPS-707

www.sven.fi

Благодарим Вас за покупку акустической системы ТМ SVEN!

АВТОРСКОЕ ПРАВО

© 2014. SVEN PTE. LTD. Версия 1.0 (V 1.0).

Данное Руководство и содержащаяся в нем информация защищены авторским правом. Все права защищены.

ТОРГОВЫЕ МАРКИ

Все торговые марки являются собственностью их законных владельцев.

ПРЕДУПРЕЖДЕНИЕ ОБ ОГРАНИЧЕНИИ ОТВЕТСТВЕННОСТИ

Несмотря на приложенные усилия сделать Руководство более точным, возможны некоторые несоответствия. Информация данного руководства предоставлена на условиях «как есть». Автор и издатель не несут никакой ответственности перед лицом или организацией за ущерб или повреждения, произошедшие от информации, содержащейся в данном Руководстве.

СОДЕРЖАНИЕ

RUS	1
1. РЕКОМЕНДАЦИИ ПОКУПАТЕЛЮ	1
2. КОМПЛЕКТНОСТЬ АС	2
3. МЕРЫ БЕЗОПАСНОСТИ	2
4. ТЕХНИЧЕСКОЕ ОПИСАНИЕ	2
5. ПОДГОТОВКА И ПОРЯДОК РАБОТЫ	4
6. УСТРАНЕНИЕ НЕИСПРАВНОСТЕЙ	6
7. ТЕХНИЧЕСКИЕ ХАРАКТЕРИСТИКИ	6
UKR	7
ENG	14

1. РЕКОМЕНДАЦИИ ПОКУПАТЕЛЮ

- Аккуратно распакуйте изделие, проследите за тем, чтобы внутри коробки не остались какие-либо принадлежности. Проверьте устройство на предмет повреждений. Если изделие повреждено при транспортировке, обратитесь в фирму, осуществляющую доставку; если изделие не функционирует, сразу же обратитесь к продавцу.
- Проверьте комплектность и наличие гарантийного талона. Убедитесь в том, что в гарантийном талоне проставлен штамп магазина, разборчивая подпись или штамп продавца и дата продажи, номер товара совпадает с указанным в талоне. Помните, что при утрате гарантийного талона или несовпадении номеров вы лишаетесь права на гарантийный ремонт.
- Не включайте изделие сразу же после внесения его в помещение из окружающей среды с минусовыми температурами! Распакованное изделие необходимо выдержать в условиях комнатной температуры не менее 4-х часов.
- Прежде чем устанавливать и использовать изделие, внимательно ознакомьтесь с настоящим Руководством и сохраните его на весь период использования.

**Техническая поддержка размещена на сайте www.sven.fi.
Здесь же Вы сможете найти обновленную версию данного Руководства.**

2. КОМПЛЕКТНОСТЬ АС

- Колонки – 2 шт.
- Акустический кабель – 1 шт.
- Сигнальный кабель 2RCA к mini-jack – 1 шт.
- Сигнальный кабель 2RCA к 2RCA – 1 шт.
- Кабель питания – 1 шт.
- Пульт ДУ – 1 шт.
- Элемент питания типа AG10 (установлен в ПДУ) – 2 шт.
- Руководство по эксплуатации – 1 шт.
- Гарантийный талон – 1 шт.

3. МЕРЫ БЕЗОПАСНОСТИ



Внимание! Внутри корпуса на элементах без изоляции имеется высокое напряжение, которое может вызвать поражение электрическим током.

• Во избежание поражения электрическим током, не вскрывайте акустическую систему (АС) и не ремонтируйте самостоятельно. Обслуживание и ремонт должны осуществлять только квалифицированные специалисты уполномоченного сервисного центра. Перечень уполномоченных сервисных центров смотрите на сайте www.sven.fi.

- Не допускайте замыканий проводов (в том числе и «заземленных») колонок АС между собой, на корпус усилителя и на землю, т. к. это выводит из строя выходные каскады усилителя.
- Запрещается прикасаться к штырям сетевой вилки аппаратуры в течение 2 сек. с момента изъятия вилки из сетевой розетки.
- Оберегайте АС от попадания в отверстия посторонних предметов.
- Оберегайте АС от повышенной влажности, попадания воды и пыли.
- Оберегайте АС от нагрева: устанавливайте ее не ближе чем 1 м от нагревательных приборов. Не подвергайте воздействию прямых солнечных лучей.
- Не размещайте на АС, а также вблизи системы источники открытого пламени.
- Не устанавливайте АС в местах с недостаточной вентиляцией. Минимальный воздушный зазор – 10 см. При эксплуатации АС не устанавливайте на нее какие-либо устройства, не покрывайте салфетками или подобными предметами, затрудняющими охлаждение.
- Не применяйте химические реагенты для чистки АС, используйте мягкую сухую ткань.

4. ТЕХНИЧЕСКОЕ ОПИСАНИЕ

Акустическая система (АС) SPS-707 предназначена для воспроизведения музыки и озвучивания игр, фильмов и проч. АС может быть подключена практически к любым источникам аудиосигнала без использования дополнительного усилителя мощности. В комплекте пульт дистанционного управления (ПДУ).

Особенности АС

- Акустическая система совместима с PC, DVD/Media-проигрывателями, мобильными устройствами и другими источниками звука
- Три коммутируемых входа
- Блок управления на верхней панели
- Раздельное управление тембром НЧ и ВЧ
- Индикация подключения звуковых устройств

- Пульт дистанционного управления
- Глянцевые черные передние панели
- Материал корпуса колонок — дерево (MDF)

Панели активной колонки

- ① PC: индикатор включения входа PC
- ② DVD: индикатор включения входа DVD
- ③ AUX: индикатор включения входа AUX
- ④ Bass: индикатор регулировки НЧ
- ⑤ Treble: индикатор регулировки ВЧ
- ⑥ INPUT: кнопка включения режима ожидания/кнопка выбора источника звука: PC/DVD/AUX
- ⑦ MODE: кнопка выбора функций: Тембр ВЧ, Тембр НЧ
- ⑧ VOL-: кнопка уменьшения уровня громкости
- ⑨ VOL+: кнопка увеличения уровня громкости
- ⑩ PC: вход PC для подключения источника звука
- ⑪ DVD: вход DVD для подключения источника звука
- ⑫ AUX: вход AUX для подключения источника звука
- ⑬ POWER ON/OFF: выключатель питания
- ⑭ Разъем для подключения кабеля питания
- ⑮ Выход для подключения пассивной колонки

Пульт ДУ (рис. 3)

- ① ⏻: кнопка включения режима ожидания
- ② 🔊: кнопка выключения звука
- ③ RESET: кнопка возврата к заводским настройкам
- ④ VOLUME +/-: кнопка увеличения/уменьшения уровня общей громкости
- ⑤ TREBLE +/-: кнопка увеличения/уменьшения уровня высоких частот
- ⑥ BASS +/-: кнопка увеличения/уменьшения уровня низких частот
- ⑦ AUX: кнопка выбора источника звука AUX
- ⑧ DVD: кнопка выбора источника звука DVD
- ⑨ PC: кнопка выбора источника звука PC

Примечания:

- **Перед началом эксплуатации из ПДУ надо вынуть батарейки, снять пленку-прокладку, в которую запакованы батарейки для предотвращения разрядки во время транспортировки, а затем вставить батарейки обратно в пульт ДУ.**
- **Используйте ПДУ под углом не более 30° на расстоянии не более 7 метров.**
- **Направьте ПДУ на окно ИК-приемника на передней панели.**
- **Если ПДУ не работает, проверьте наличие элементов питания или замените разряженные элементы на новые.**



Рис. 1. Панель управления



Рис. 2. Задняя панель активной колонки

• **Вынимайте батарейки из ПДУ, если не собираетесь пользоваться им в течение длительного времени (свыше недели).**

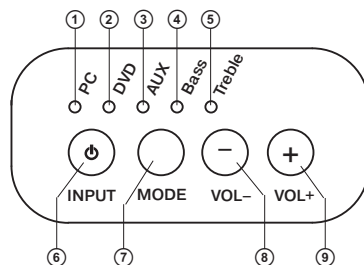
5. ПОДГОТОВКА И ПОРЯДОК РАБОТЫ

Расположение АС

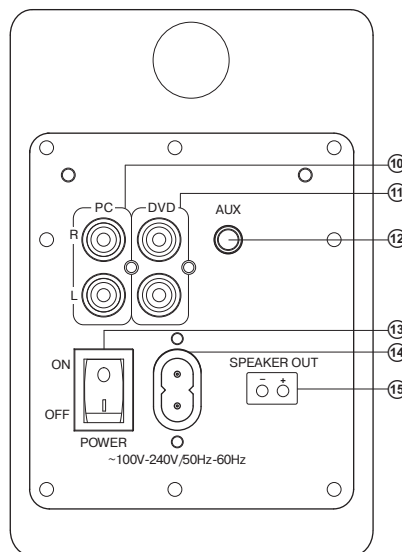
- Располагайте колонки относительно слушателя симметрично на расстоянии не менее одного метра.
- Колонки имеют фазоинверторы на задних панелях, поэтому устанавливайте систему на расстоянии 20–30 см от стенки или другого препятствия.
- Возможно небольшое искажение изображения у чувствительных мониторов и телевизоров, поэтому устанавливайте АС подальше от этих устройств.

Подключение и управление АС

Акустическая система SPS-707 может быть подключена практически к любым источникам аудиосигнала: CD/DVD/MP3-проигрывателям, TV, звуковой карте ПК и т. п. (см. схему подключения на рис. 4).

- Перед подключением убедитесь, что АС отключена от сети. Соедините с помощью акустического кабеля (из комплекта) активную колонку с пассивной. Для этого отожмите клеммы разъемов на пассивной колонке, вставьте «плюсовой» (красный) провод акустического кабеля в отверстие разъема «+», а «минусовой» (черный) провод – в разъем «-» соединительных клемм (см. схему подключения на рис. 4), а затем так же подсоедините кабель к клеммам ⑨ активной колонки.



Рис. 3. Пульт ДУ



Рис. 4. Схема подключения

Примечание. Проверьте надежность фиксации проводов в клеммах, соответствие полярности подключения и отсутствие контакта оголенных проводов между собой и с металлическими частями аппаратуры.

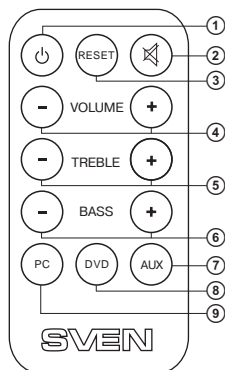
- Для подключения АС к ПК, MP3/CD-плеерам сначала подсоедините RCA-джеки сигнального кабеля 2RCA к mini-jack Ø 3,5 мм (из комплекта) ко входу PC ⑩ активной колонки, а потом mini-jack кабеля вставьте в порт LINE OUT звуковой карты ПК или в разъем аудиовыхода (OUTPUT) MP3/CD-плеера (см. схему подключения на рис. 4).

Примечание. Также АС можно подключить к ПК, MP3/CD-плеерам используя сигнальный кабель mini-jack к mini-jack (не входит в комплект). Для этого сначала подключите один mini-jack сигнального кабеля к линейному входу AUX ⑫ на задней панели активной колонки, а второй mini-jack к порту LINE OUT звуковой карты ПК или аудиовыходу (OUTPUT) MP3/CD-плеера (см. схему на рис. 4).

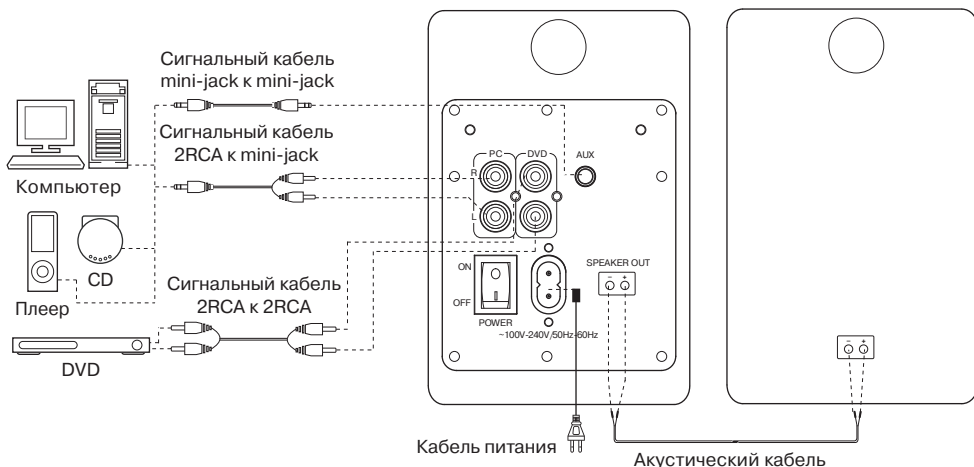
- Для подключения АС к TV, DVD/CD-проигрывателям используйте стереофонический сигнальный кабель 2RCA к 2RCA (из комплекта). Подключите 2RCA-джеки кабеля к разъему аудиовыхода DVD ⑪ активной колонки, а другие 2RCA-джеки кабеля подключите к аудиовыходу (OUTPUT) TV DVD/CD-проигрывателей (см. схему на рис. 4).

Примечание. От правильности и надежности подсоединения кабелей непосредственно зависит качество звука. Рекомендуется использовать кабели, которые поставляются в комплекте с АС.

- Вставьте кабель питания (из комплекта) в разъем ⑭. После этого подключите АС к сетевой розетке.

- Включите питание устройства выключателем POWER (⑬, положение ON) на задней панели активной колонки. Затем включите источник аудиосигнала.

- Включите АС кнопкой ⑥ на панели управления активной колонки или кнопкой ① на ПДУ.

- Выберите желаемый источник сигнала при кратковременном нажатии на кнопку INPUT ⑥ на панели управления или кнопками PC ⑨, DVD ⑥, AUX ⑦ на ПДУ, при этом на панели управления будет гореть индикатор выбранного входа: PC ①, DVD ② или AUX ③ соответственно.

- Отрегулируйте уровень общей громкости кнопками VOLUME +/- ④/⑤ на панели управления колонки или кнопками VOLUME +/- ④ на пульте ДУ (рис. 3).

- Отрегулируйте уровень высоких и низких частот кнопками TREBLE +/- ⑤ и BASS +/- ⑥ на пульте ДУ. Можно также воспользоваться кнопками VOL-/+ ⑧ и ⑨ на панели управления колонки, предварительно нажав кнопку MODE ⑦; при регулировке на панели управления будет гореть индикатор Bass ④ или Treble ⑤.

- После окончания использования АС не забудьте выключить устройство выключателем ON/OFF (⑬, положение OFF), а также вынуть кабель питания из розетки.

Режим MUTE

- Для перехода в режим MUTE нажмите кнопку ② на ПДУ. Чтобы выйти из режима MUTE повторно нажмите кнопку ② на ПДУ.

Примечания:

- Для повышения качества воспроизведения звука воспользуйтесь выходом звуковой карты Line-Out.

- По причине постоянного совершенствования программного обеспечения, описание управления АС может отличаться от приведенного в данном руководстве. Последнюю версию руководства см. на сайте www.sven.fi.

6. УСТРАНЕНИЕ НЕИСПРАВНОСТЕЙ

Неисправность	Причина	Способ устранения
АС не включается.	Не подключена к сети.	Проверьте подключение к сети.
	Не включен сетевой выключатель.	Включите выключатель.
Нет звука или в колонках АС слишком тихий звук.	Уровень громкости установлен на минимум.	Подстройте уровень громкости.
	Неправильно подключен источник аудиосигнала.	Подключите правильно источник сигнала.
Искажение звука.	Большая амплитуда входного сигнала.	Уменьшите величину входного сигнала на источниках сигнала и АС .
Не работает ПДУ.	Разряжены батарейки.	Замените батарейки на новые.

Если ни один из указанных выше способов не решает проблему, обратитесь за профессиональной консультацией в ближайший сервис-центр. Не ремонтируйте изделие самостоятельно.

7. ТЕХНИЧЕСКИЕ ХАРАКТЕРИСТИКИ

Характеристики и единицы измерения	Значение
Выходная мощность (RMS), Вт	50 (2 × 25)
Диапазон частот, Гц	45 – 25 000
Диаметр динамиков (ВЧ + НЧ), мм	∅ 25 × ∅ 115
Напряжение питания, В/Гц	~220/50
Размеры (одной колонки) (Ш × В × Г), мм	160 × 255 × 200
Вес, кг	5,2

Примечания:

- **Технические характеристики, приведенные в таблице, справочные и не могут служить основанием для претензий.**
- **Продукция ТМ SVEN постоянно совершенствуется. По этой причине технические характеристики и комплектность могут быть изменены без предварительного уведомления.**

SVEN®
YOU WANT – WE CAN

Мультимедійна
акустична система 2.0

КЕРІВНИЦТВО З ЕКСПЛУАТАЦІЇ



SPS-707

www.sven.fi

Дякуємо Вам за купівлю акустичної системи ТМ SVEN!

АВТОРСЬКЕ ПРАВО

© 2014. SVEN PTE. LTD. Версія 1.0 (V 1.0).

Ця Керівництво та інформація, що міститься в ньому, захищено авторським правом. Усі права застережені.

ТОРГОВЕЛЬНІ МАРКИ

Усі торговельні марки є власністю їх законних власників.

ПОПЕРЕДЖЕННЯ ПРО ОБМЕЖЕННЯ ВІДПОВІДАЛЬНОСТІ

Незважаючи на докладені зусилля зробити Керівництво точнішим, можливі деякі невідповідності. Інформація цього Керівництва надана на умовах «як є». Автор і видавець не несуть жодної відповідальності перед особою або організацією за збитки або ушкодження, завдані інформацією, що міститься у цьому Керівництві.

ЗМІСТ

RUS	1
UKR	7
1. РЕКОМЕНДАЦІЇ ПОКУПЦЕВІ	8
2. КОМПЛЕКТНІСТЬ АС	9
3. ЗАХОДИ БЕЗПЕКИ	9
4. ТЕХНІЧНИЙ ОПИС	9
5. ПІДГОТОВКА ТА ПОРЯДОК РОБОТИ	11
6. УСУНЕННЯ НЕСПРАВНОСТЕЙ	13
7. ТЕХНІЧНІ ХАРАКТЕРИСТИКИ	13
ENG	14

1. РЕКОМЕНДАЦІЇ ПОКУПЦЕВІ

- Акуратно розпакуйте виріб, простежте за тим, щоб усередині коробки не залишилося яке-небудь приладдя. Перевірте пристрій на предмет пошкоджень. Якщо виріб пошкоджено при транспортуванні, зверніться у фірму, що здійснює доставку; якщо виріб не функціонує, відразу ж зверніться до продавця.
- Просимо Вас перевірити комплектність і наявність гарантійного талона. Переконайтеся в тому, що в гарантійному талоні проставлено штамп магазину, розбірливий підпис або штамп продавця і дата продажу, номер товару співпадає зі вказаним у талоні. Пам'ятайте, що при втраті гарантійного талона або неспівпаданні номерів ви втрачаєте право на гарантійний ремонт.
- Не вмикайте виріб одразу після того, як внесли його в приміщення, якщо надворі мінусова температура! Розпакований виріб необхідно витримати в умовах кімнатної температури не менше 4-х годин.
- Перед експлуатацією пристрою уважно ознайомтеся з цим Керівництвом і збережіть його на увесь період користування.

**Технічна підтримка розміщена на сайті www.sven.fi.
Також тут Ви зможете знайти оновлену версію цього Керівництва.**

2. КОМПЛЕКТНІСТЬ АС

- Колонки – 2 шт.
- Акустичний кабель – 1 шт.
- Сигнальний кабель 2RCA до mini-jack – 1 шт.
- Сигнальний кабель 2RCA до 2RCA – 1 шт.
- Кабель живлення – 1 шт.
- Пульт ДУ – 1 шт.
- Елемент живлення типу AG10 (встановлено в ПДУ) – 2 шт.
- Керівництво з експлуатації – 1 шт.
- Гарантійний талон – 1 шт.

3. ЗАХОДИ БЕЗПЕКИ



Увага! Усередині корпусу на елементах без ізоляції є висока напруга, що може викликати ураження електричним струмом.

- Щоб уникнути ураження електричним струмом, не розбирайте АС і не ремонтуйте самостійно. Обслуговування і ремонт повинні здійснювати лише кваліфіковані фахівці сервісного центру. Перелік авторизованих сервісних центрів дивіться на сайті www.sven.fi.
- Не допускайте замикання дротів (у тому числі й «заземлених») колонок АС між собою, на корпус підсилювача і на землю, бо це призводить до пошкодження вихідних каскадів підсилювача.
- Забороняється торкатися до штирів мережної вилки апаратури протягом 2 сек. з моменту вилучення вилки з розетки.
- Оберігайте АС від потрапляння в отвори сторонніх предметів.
- Оберігайте АС від підвищеної вологості, потрапляння води і пилу.
- Оберігайте АС від нагрівання: встановлюйте її не ближче ніж 1 м від нагрівальних приладів. Не піддавайте впливу прямих сонячних променів.
- Не розміщуйте на АС, а також поблизу системи джерела відкритого полум'я.
- Не встановлюйте АС в місцях з недостатньою вентиляцією. Мінімальний доступ повітря – 10 см. Під час експлуатації АС не ставте на неї будь-які пристрої, не вкривайте серветками або подібними предметами, що заважають охолодженню.
- Не застосовуйте хімічні реагенти для чищення АС, використовуйте м'яку суху тканину.

4. ТЕХНІЧНИЙ ОПИС

Акустична система (АС) SPS-707 призначена для відтворення музики та озвучування ігор, фільмів тощо. АС можна підключити практично до будь-яких джерел аудіосигналу без використання додаткового підсилювача потужності. У комплекті пульт дистанційного управління (ПДУ).

Особливості АС

- Акустична система сумісна з PC, DVD/Media-програвачами, мобільними телефонами та іншими джерелами звуку
- Три комутовані входи
- Блок управління на верхній панелі
- Роздільне управління тембром НЧ і ВЧ

- Індикація підключення звукових пристроїв
- Пульт дистанційного управління
- Глянсові чорні передні панелі
- Матеріал корпусу колонок — дерево (MDF)

Панелі активної колонки

- ① PC: індикатор вмикання входу PC
- ② DVD: індикатор вмикання входу DVD
- ③ AUX: індикатор вмикання входу AUX
- ④ Bass: індикатор регулювання НЧ
- ⑤ Treble: індикатор регулювання ВЧ
- ⑥ INPUT: кнопка вмикання режиму очікування/кнопка вибору джерела звуку: PC/DVD/AUX
- ⑦ MODE: кнопка вибору функцій: Тембр ВЧ, Тембр НЧ
- ⑧ VOL-: кнопка зменшення рівня гучності
- ⑨ VOL+: кнопка збільшення рівня гучності
- ⑩ PC: вхід PC для підключення джерела звуку
- ⑪ DVD: вхід DVD для підключення джерела звуку
- ⑫ AUX: вхід AUX для підключення джерела звуку
- ⑬ POWER ON/OFF: вимикач живлення
- ⑭ Роз'єм для підключення кабелю живлення
- ⑮ Роз'єм для підключення пасивної колонки

Пульти ДУ (мал. 3)

- ① ⏻: кнопка вмикання режиму очікування
- ② 🔊: кнопка вимикання звуку
- ③ RESET: кнопка повернення до заводських налаштувань
- ④ VOLUME +/-: кнопка збільшення/зменшення рівня загальної гучності
- ⑤ TREBLE +/-: кнопка збільшення/зменшення рівня високих частот
- ⑥ BASS +/-: кнопка збільшення/зменшення рівня низьких частот
- ⑦ AUX: кнопка вибору джерела звуку AUX
- ⑧ DVD: кнопка вибору джерела звуку DVD
- ⑨ PC: кнопка вибору джерела звуку PC

Примітки:

- **Перед початком використання з ПДУ потрібно вийняти батарейки, зняти плівку-прокладку, в яку запаковані батарейки для запобігання розряджанню під час транспортування, а потім вставити батарейки назад в ПДУ.**
- Використовуйте ПДУ під кутом, що не перевищує 30° на відстані не більше 7 метрів.
- Направте ПДУ на вікно ІЧ-приймача на передній панелі.
- Якщо ПДУ не працює, перевірте наявність елементів живлення або замініть розряджені елементи на нові.

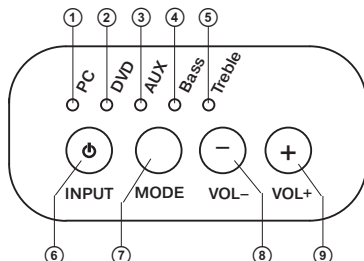

Мал. 1. Панель управління

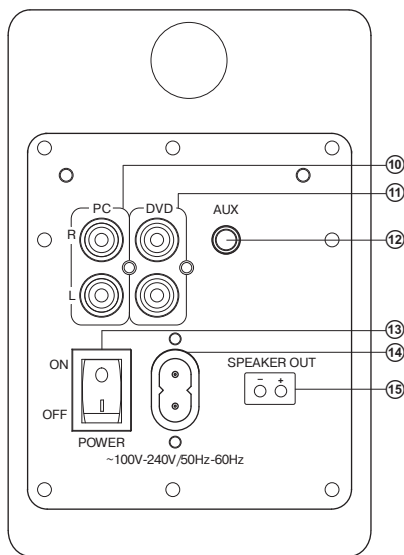

Мал. 2. Задня панель активної колонки

- Виймайте батарейки з пульта, якщо не збираєтеся користуватися ним протягом тривалого часу (понад тиждень).

5. ПІДГОТОВКА ТА ПОРЯДОК РОБОТИ

Розташування АС

- Розташуйте колонки відносно слухача симетрично на відстані не менше одного метра.
- Колонки мають фазоінвертори на задніх панелях, тому встановлюйте систему на відстані 20-30 см від стіни або іншої перешкоди.
- Можливе невелике спотворення зображення у надчутливих моніторів і телевізорів, тому встановлюйте АС якомога далі від цих пристроїв.

Підключення та управління АС

Акустичну систему SPS-707 можна підключити практично до будь-яких джерел аудіосигналу: CD/DVD/MP3-програвачів, TV, звукової карти ПК тощо (див. схему підключення на мал. 4).

- Перед підключенням переконайтеся, що АС відключена від мережі. З'єднайте за допомогою акустичного кабелю (з комплекту) активну колонку з пасивною. Для цього відіжміть клеми роз'ємів на пасивній колонці, вставте «плюсовий» (червоний) дріт акустичного кабелю в отвір роз'єму «+», а «мінусовий» (чорний) дріт – в роз'єм «-» з'єднувальних клем (див. схему підключення на мал. 4), а потім так само під'єднайте кабель до клем 15 активної колонки.

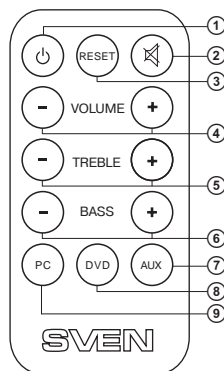

Мал. 3. Пульт ДУ

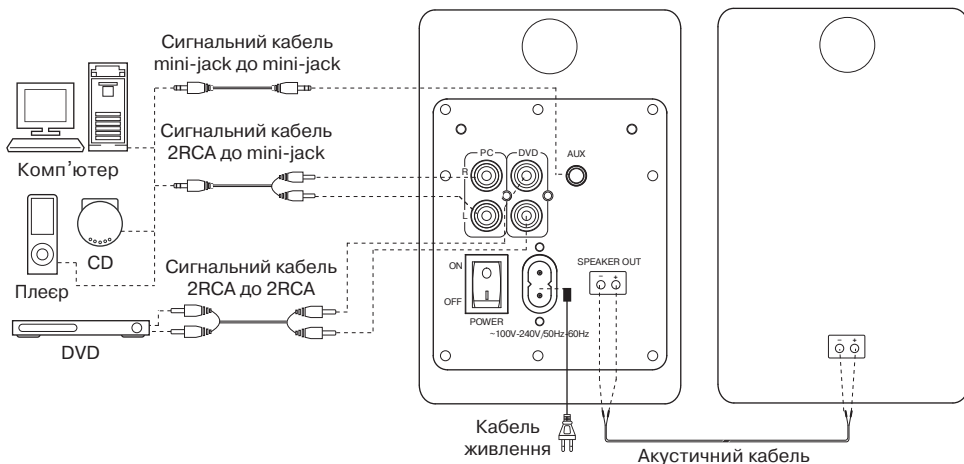

Мал. 4. Схема підключення

Примітка. Перевірте надійність фіксації дротів у клеммах, відповідність полярності підключення і відсутність контакту оголених дротів між собою і з металевими частинами апаратури.

• При підключенні АС до ПК, MP3/CD-плеєрів спочатку під'єднайте RCA-джеки сигнального кабелю 2RCA до mini-jack Ø 3,5 мм (з комплекту) до входу PC ⑩ активної колонки, а потім mini-jack кабелю вставте у порт LINE OUT звукової карти ПК або в роз'єм аудіовиходу (OUTPUT) MP3/CD-плеєра (див. схему підключення на мал. 4).

Примітка. АС можна підключити також до ПК, MP3/CD-плеєрів, використовуючи сигнальний кабель mini-jack к mini-jack (не входить до комплекту). Для цього підключіть спочатку один mini-jack сигнального кабелю до лінійного входу AUX ⑫ на задній панелі активної колонки, а другий mini-jack до порту LINE OUT звукової карти ПК або аудіо-виходу (OUTPUT) MP3/CD-плеєрів (див. схему на мал. 4).

• Для підключення АС до TV, DVD/CD-програвачів використовуйте сигнальний кабель 2RCA до 2RCA (з комплекту). Підключіть 2RCA-джеки кабелю до роз'єму аудіовиходу DVD ⑪, а інші 2RCA-джеки кабелю підключіть до аудіовиходу (OUTPUT) TV DVD/CD-програвачів (див. схему на мал. 4).

Примітка. Від правильності і надійності під'єднання кабелів безпосередньо залежить якість звуку. Рекомендується використовувати кабелі, що поставляються в комплекті з АС.

- Вставте кабель живлення (з комплекту) в роз'єм ⑭. Далі підключіть АС до розетки мережі.
- Увімкніть живлення пристрою вимикачем POWER (⑬, положення ON) на задній панелі активної колонки. Потім увімкніть джерело аудіосигналу.
- Увімкніть АС кнопкою ⑥ на панелі управління активної колонки чи кнопкою ① на ПДУ.
- Оберіть потрібне джерело сигналу короткочасним натисканням на кнопку INPUT ⑥ на панелі управління чи кнопками PC ⑨, DVD ⑧, AUX ⑦ на ПДУ, водночас на панелі управління горітиме індикатор обраного входу: PC ①, DVD ② або AUX ③ відповідно.
- Відрегулюйте рівень загальної гучності кнопками VOL+/- ⑧/⑨ на панелі управління колонки або кнопками VOLUME+/- ④ на пульті ДУ (мал. 3).
- Відрегулюйте рівень високих і низьких частот кнопками TREBLE +/- ⑤ і BASS +/- ⑥ на пульті ДУ. Можна також скористатися кнопками VOL-/+ ⑧/⑨ на панелі управління колонки, заздалегідь натиснувши кнопку MODE ⑦; під час регулювання на панелі управління горітиме індикатор Bass ④ або Treble ⑤.
- Після закінчення використання АС не забудьте вимкнути пристрій вимикачем ON/OFF (⑬, положення OFF), а також вийняти шнур живлення з мережі.

Режим MUTE

• Для переходу в режим MUTE натисніть кнопку ② на ПДУ. Щоб вийти з режиму MUTE повторно натисніть кнопку ② на ПДУ.

Примітки:

- Для підвищення якості відтворення звуку скористайтеся виходом звукової карти Line-Out.
- Внаслідок постійного удосконалення програмного забезпечення, опис експлуатації АС може відрізнятись від того, що наведено у даному керівництві. Останню версію Керівництва див. на сайті www.sven.fi.

6. УСУНЕННЯ НЕСПРАВНОСТЕЙ

Несправність	Причина	Спосіб усунення
АС не вмикається.	Не підключена до мережі.	Перевірте підключення до мережі.
	Не увімкнено мережевий вимикач.	Увімкніть вимикач.
Немає звуку або у колонках АС занадто тихий звук.	Рівень гучності встановлено на мінімум.	Налаштуйте рівень гучності.
	Неправильно підключено джерела аудіосигналу.	Підключіть правильно джерела сигналу.
Спотворення звуку.	Велика амплітуда вхідного сигналу.	Зменшіть величину вхідного сигналу на джерелах сигналу та АС.
Не працює ПДУ.	Розряджені батарейки.	Замініть батарейки на нові.

Якщо жодний зі вказаних вище способів не вирішує проблему, зверніться за професійною консультацією до найближчого до Вас сервісного центру. Не ремонтуйте АС самостійно.

7. ТЕХНІЧНІ ХАРАКТЕРИСТИКИ

Характеристики та одиниці виміру	Значення
Вихідна потужність (RMS), Вт	50 (2 × 25)
Діапазон частот, Гц	45 – 25 000
Діаметр динаміків (ВЧ + НЧ), мм	Ø 25 + Ø 115
Напруга живлення, В/Гц	~220/50
Розміри (однієї колонки) (Ш × В × Г), мм	160 × 255 × 200
Вага, кг	5,2

Примітки:

- **Технічні характеристики, наведені в таблиці, довідкові і не можуть служити підставою для претензій.**
- **Продукція торговельної марки SVEN постійно удосконалюється. З цієї причини технічні характеристики та комплектність можуть бути змінені без попереднього повідомлення.**

SVEN®
YOU WANT – WE CAN

2.0 Multimedia Speaker System

OPERATION MANUAL



SPS-707

www.sven.fi

Congratulations on your purchase of the Sven speaker system!

COPYRIGHT

© 2014. SVEN PTE. LTD. Version 1.0 (V 1.0).

This Manual and information contained in it are copyrighted. All rights reserved.

TRADEMARKS

All trademarks are the property of their legal holders.

NOTICE OF RESPONSIBILITY RESTRICTION

Despite the exerted efforts to make this Manual more exact, some discrepancies may occur. The information in this Manual is given on “as is” terms. The author and the publisher do not bear any liability to a person or an organization for loss or damage which has arisen from the information contained in this Manual.

CONTENTS

RUS	1
UKR	7
ENG	14
1. BUYER RECOMMENDATIONS	15
2. PACKAGE CONTENTS	16
3. SAFETY PRECAUTIONS	16
4. TECHNICAL DESCRIPTION	16
5. PREPARATION AND OPERATION	15
6. TROUBLESHOOTING	20
7. TECHNICAL SPECIFICATIONS	20

1. BUYER RECOMMENDATIONS

- Unpack the device carefully. Make sure there are no accessories left in the box. Check up the device for damage; if the product was damaged during transportation, address the firm which carried out the delivery; if the product functions incorrectly, address the dealer at once.
- Check up the package contents and availability of the warranty card. Make sure the warranty card has a shop stamp, a legible signature or the seller’s stamp and purchase date, and the goods number corresponds to that in the warranty card. Remember: in case of warranty card loss or discrepancy of numbers you forfeit the right for warranty repairs.
- Do not switch on the speaker system immediately after you bring it into a room from environment with negative temperature! After unpacking, the speaker system should be kept in conditions of room temperature for at least 4 hours.
- Before installing and using the speaker system, read this Manual carefully and keep it for future reference.

Technical support is on www.sven.fi.

2. PACKAGE CONTENTS

- Speakers – 2 pcs
- Audio cable – 1 pc
- 2RCA to mini-jack signal cable – 1 pc
- 2RCA to 2RCA signal cable – 1 pc
- Power cable – 1 pc
- Remote control – 1 pc
- AG10 type batteries installed into the remote control – 2 pcs
- Operation manual – 1 pc
- Warranty card – 1 pc

3. SAFETY PRECAUTIONS



Caution! High voltage inside! To avoid the risk of electric shock do not open or touch elements inside.

- To avoid electric shock, do not open the MSS and do not perform repairs by yourself. Service and repairs should be performed only by qualified specialists in an authorized service center. The list of authorized service centers is available on www.sven.fi.
- Do not allow the circuit of wires (including the grounded ones) between the speakers, on the power amplifier or the ground, for it causes damage to the power amplifier output stage.
- Do not touch the MSS power cord plug pins for 2 seconds after unplugging it from the mains.
- Do not put foreign objects inside the holes of the MSS.
- Protect the MSS from high humidity, water and dust.
- Protect the MSS from heating: do not place it closer than 1 m from a heat source. Do not expose it to direct sunlight.
- Do not place any open flame sources on or close to MSS.
- Do not place the MSS in poorly ventilated areas. Leave an air gap of 10 cm or more. When operating the MSS, do not put any devices on it, do not cover it with cloth or other objects preventing it from cooling.
- Do not use any chemical agents for cleaning. Clean it with dry soft cloth only.

4. TECHNICAL DESCRIPTION

SPS-707 Multimedia Speaker Systems (MSS) are designed to play music and sound games, movies, etc. The MSS has a built-in power amplifier allowing to connect it to virtually any audio source (CD/DVD-players, TV set, PC, etc.). Remote control (RC) is included.

Special features

- Speaker system is compatible with PCs, DVD/Media-players, mobile devices and other sound sources
- Three switched inputs
- Control unit on the top panel
- Separate control of LF and HF timbre
- Connection indication of audio devices
- Remote control
- Glossy black front panels
- MDF speaker cabinets

Active speaker panels

- ① PC: PC input power indicator
- ② DVD: DVD input power indicator
- ③ AUX: AUX input power indicator
- ④ Bass: LF regulation indicator
- ⑤ Treble: HF regulation indicator
- ⑥ INPUT: standby mode/audio source selection button: PC/DVD/AUX
- ⑦ MODE: mode selection button: HF timbre, LF timbre
- ⑧ VOL-: volume up button
- ⑨ VOL+: volume down button
- ⑩ PC: PC input for connection audio source
- ⑪ DVD: DVD input for connection audio source
- ⑫ AUX: AUX input for connection audio source
- ⑬ POWER ON/OFF: power switch
- ⑭ Power cable jack
- ⑮ Output jack for passive speaker connection

Remote control (Fig. 3)

- ① ⏻: Standby mode button
- ② 🚫: Mute button
- ③ RESET: reset button
- ④ VOLUME +/-: volume up/down button
- ⑤ TREBLE +/-: treble level up/down control button
- ⑥ BASS +/-: bass level up/down control button
- ⑦ AUX: AUX audio source selection button
- ⑧ DVD: DVD audio source selection button
- ⑨ PC: PC audio source selection button

Notes:

- **Before operating the RC, extract the batteries, remove the film protecting the batteries from discharge during transportation, and insert the batteries back into the RC.**
- **Use the remote control at an angle no more than 30 degrees, no more than 7 meters away from the IR receiver.**
- **Direct the RC at the IR receiver display on the control panel.**
- **If the RC is not working, check the batteries and replace the discharged batteries with a new ones.**
- **Remove the batteries from the remote control if the device is left unused for a long period of time (more than a week).**

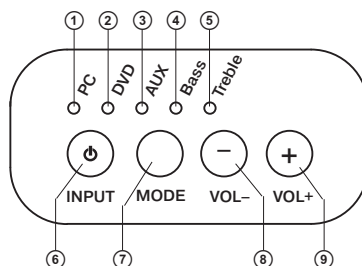

Fig. 1. Control panel

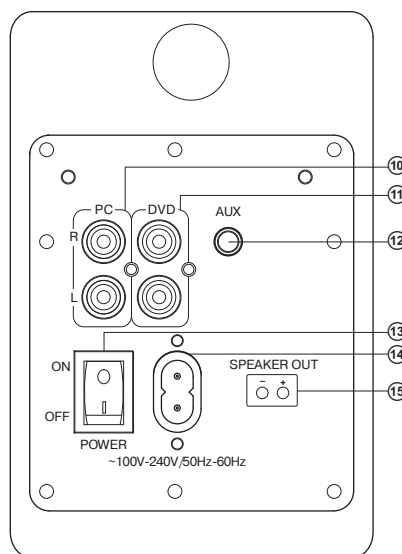

Fig. 2. Active speaker rear panel

5. PREPARATION AND OPERATION

Speaker placement

- Place the speakers symmetrically to the listener at least one meter away.
- Bass reflex ports are located at the rear panels of speaker cabinets, please locate the speakers about 20–30 cm away from the wall or any other obstacle.
- Place the speaker system far away from supersensitive monitors and TV sets, as insignificant image distortion in these devices is possible.

MSS connecting and control

SPS-707 Multimedia Speaker System can be connected to virtually any audio source: DVD/CD, PC sound card, etc. (see connection diagram in Fig. 4).

- Before making any connections, make sure that the MSS is unplugged. Connect the active speaker with the passive one using the audio cable (included). To do this, release connector terminals on the passive speaker, insert the audio cable «plus» (red) wire into «+» jack and the «minus» (black) wire into «-» jack of connecting terminals (see connection diagram in Fig. 4), and then connect the cable to the active speaker terminals ⑬ in the same way.

Note. Check the reliable fixation of wires in terminals, connection compliance with polarity and the absence of contact of bared wires with each other and the metal parts of the hardware.

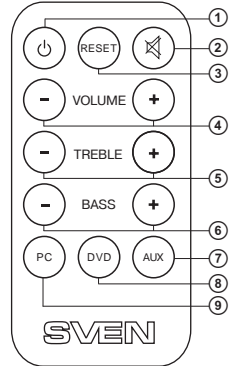

Fig. 3. Remote control

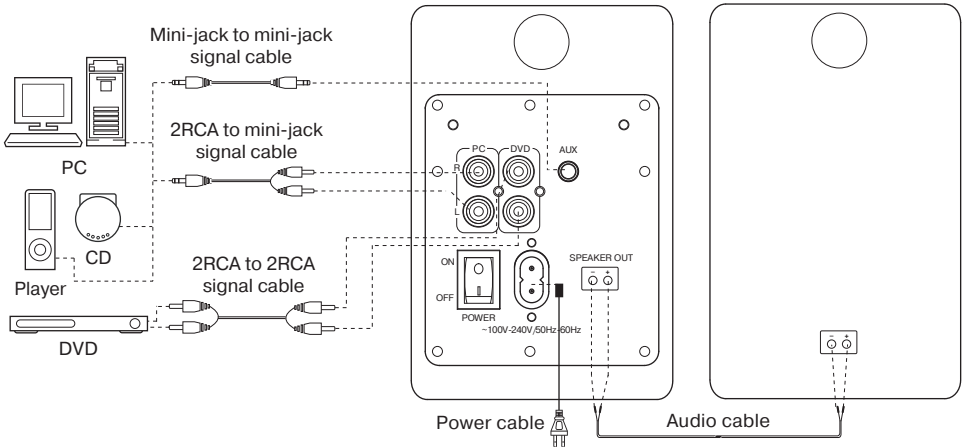

Fig. 4. Connection diagram

- To connect the MSS to a PC, MP3/CD players, first plug the RCA jacks of the 2RCA to mini-jack Ø 3.5 mm signal cable (included) in the PC audio input ⑩ of the active speaker, then plug the mini-jack of the signal cable to the LINE OUT port of the computer sound card or to the audio OUTPUT of MP3/CD player terminals (see connection diagram in Fig. 4).

Note. *The MSS can be also connected to a PC, MP3/CD-players using the mini-jack to mini-jack signal cable (not included). To do this first connect one mini-jack of the signal cable to the AUX line ⑫ on the active speaker rear panel, and the second mini-jack to the LINE OUT port of a PC sound card or to the audio OUTPUT of MP3/CD-players (see diagram in Fig. 4).*

- Use the 2RCA to 2RCA signal cable (included) to connect the MSS to a TV or DVD/CD-player. Connect 2RCA-jacks of the signal cable to the DVD audio input ⑪ of the active speaker, and connect the other 2RCA-jacks of the cable to the audio OUTPUT of a TV or DVD/CD-players (see Fig. 4).

Note. *Sound quality is directly affected by correctness and reliability of the connection of cables. It is recommended that cables included into the package contents of the MSS be used.*

- Plug the power cable (included) in the jack ⑭. Then plug the MSS in a mains socket.
- Switch on the MSS by shifting the POWER switch ⑬ into the ON position on the active speaker rear panel. Then switch on an audio signal source.
- Switch on the MSS by pressing the button ⑥ on the active speaker control panel or the button ① on the remote control.
- Select a desired signal source by pressing short the button INPUT ⑥ on the control panel or buttons PC ⑨, DVD ⑧, AUX ⑦ on the remote control, after that the LED of the selected input will illuminate on the control panel: PC ①, DVD ② or AUX ③ respectively.
- Adjust the volume level with buttons VOL+/- ⑧/⑨ on the speaker control panel or with buttons VOLUME+/- ④ on the remote control (see Fig. 3).
- Adjust the treble and bass levels with buttons TREBLE +/- ⑤ and BASS +/- ⑥ on the remote control. It is also possible to use buttons VOL-/+ ⑧ and ⑨ on the speaker control panel by first pressing the MODE button ⑦; Bass ④ or Treble ⑤ LED will illuminate on the control panel during the adjustment.
- After using the MSS, mind to switch it off with the ON/OFF switch ⑬ (OFF position) and unplug the power cable from the mains socket.

Mute mode

- Press the MUTE button ② on the remote control to select the MUTE mode. Press this button ② again to leave the MUTE mode.

Notes:

- *Use the sound card Line-Out to increase the sound playback quality.*
- *The MSS control description can differ from the given one in this Operation Manual due to the constant improvement of the software. The last version of the Operation Manual see on www.sven.fi.*

6. TROUBLESHOOTING

Problem	Cause	Solution
The MSS does not turn on.	The MSS isn't connected to a mains outlet.	Check the connection.
	The power switch is off.	Turn on the switch.
No sound or the sound is too quiet.	Volume level is set at minimum value.	Adjust the volume level.
	Improperly connected audio sources.	Connect the audio sources correctly.
Distortion of sound.	Large amplitude of the input signal.	Turn down the source volume and the MSS volume.
The remote control is not working.	The batteries are discharged.	Replace the batteries with a new ones.

If none of the above methods can solve the problem, please seek professional advice at your nearest service center. Never attempt to repair the product yourself.

7. TECHNICAL SPECIFICATIONS

Parameter, measurement unit	Value
Output power (RMS), W	50 (2 × 25)
Frequency range, Hz	45 – 25,000
Speaker diameter (tweeter + woofer), mm	Ø 25 + Ø 115
Power supply, V/Hz	~220/50
Dimensions (one speaker) (W × H × D), mm	160 × 255 × 200
Weight, kg	5.2

Notes:

- **Technical specifications given in this table are supplemental information and cannot give occasion to claims.**
- **Technical specifications and package contents are subject to change without notice due to the improvement of SVEN production.**

Мультимедийная акустическая система 2.0



Модель: **SPS-707**

Импортер в России: ООО «СКАНДИТРЕЛ», 111024, РФ,
г. Москва, ул. Авиамоторная, д. 65, стр. 1.

Уполномоченная организация в России: ООО «РТ-Ф»,
105082, г. Москва, ул. Фридриха Энгельса, д. 75, стр. 5.

Условия гарантийного обслуживания смотрите
в гарантийном талоне или на сайте **www.sven.fi**.

Гарантийный срок: 12 мес.

Срок службы: 5 лет.

Производитель: «СВЕН ПТЕ. Лимитед»,
176 Джу Чиат Роуд, № 02-02, Сингапур, 427447.

Произведено под контролем «Свен Скандинавия
Лимитед», 48310, Финляндия, Котка,
Котлахдентие, 15. Сделано в Китае.

Модель: **SPS-707**

Постачальник/імпортер в Україні:

ТОВ «СВЕН Центр», 08400, Київська область,
м. Переяслав-Хмельницький, вул. Героїв Дніпра, 31,
тел. (044) 233-65-89/98. Призначення, споживчі влас-

тивості та відомості про безпеку товару дивіться
у Керівництві з експлуатації. Умови гарантійного

обслуговування дивіться в гарантійному талоні
або на сайті **www.sven.fi**.

Гарантійний термін: 12 міс.

Строк служби: 5 років.

Товар сертифіковано/має гігієнічний висновок.

Шкідливих речовин не містить. Зберігати в сухому місці.
Виробник: «СВЕН ПТЕ. Лимитед», 176 Джу Чиат Роуд,
№ 02-02, Сингапур, 427447. Виготовлено під

контролем «Свен Скандинавия Лимитед», 48310,
Финляндия, Котка, Котлахдентие, 15. Зроблено в Китаї.

Manufacturer: SVEN PTE. LTD, 176 Joo Chiat Road,
№ 02-02, Singapore, 427447. Produced under the

control of Oy Sven Scandinavia Ltd. 15, Kotolahdentie,
Kotka, Finland, 48310. Made in China.

© Registered Trademark of Oy SVEN
Scandinavia Ltd. Finland.

SVEN®
YOU WANT – WE CAN

SPS-707