

**РУКОВОДСТВО
ПО ЭКСПЛУАТАЦИИ**



SUPRA

Just SUPER!

STV-LC24T740FL

STV-LC32T740WL

ЦВЕТНОЙ ЖИДКОКРИСТАЛЛИЧЕСКИЙ ТЕЛЕВИЗОР

СОДЕРЖАНИЕ

Меры безопасности и меры предосторожности	3
Комплектация.....	6
Основные элементы управления телевизором	7
Кнопки передней панели	7
Разъемы телевизора	8
Подготовка телевизора к работе	9
Установка телевизора.....	9
Выполнение присоединений	9
Использование пульта дистанционного управления	12
Элементы питания пульта дистанционного управления	12
Меры безопасности при работе с элементами питания.....	12
Кнопки пульта дистанционного управления	13
Основные операции	14
Настройка телевизора	15
Переход в меню настроек	15
Меню настроек телеканалов.....	15
Меню настроек изображения	17
Меню настроек звука	18
Меню настроек времени и таймера	18
Меню дополнительных настроек	17
Функции цифрового телевидения	20
Медиа проигрыватель	21
Работа с телетекстом	28
Чистка и уход	29
Поиск и устранение простых неисправностей	30
Технические характеристики	33

УВАЖАЕМЫЙ ПОКУПАТЕЛЬ!

Благодарим Вас за выбор продукции, выпускаемой под торговой маркой SUPRA.

Мы рады предложить Вам изделия, разработанные и изготовленные в соответствии с высокими требованиями к качеству, функциональности и дизайну. Мы уверены, что Вы будете довольны приобретением изделия от нашей фирмы.

Внимательно изучите данное руководство по эксплуатации. Перед началом эксплуатации телевизора все положения данного руководства должны быть прочитаны и поняты. Позаботьтесь о сохранности настоящего Руководства, используйте его в качестве справочного материала при дальнейшем использовании прибора.

МЕРЫ БЕЗОПАСНОСТИ И МЕРЫ ПРЕДОСТОРОЖНОСТИ

ПРЕДУПРЕЖДЕНИЕ!

Во избежание возникновения возгорания или поражения электрическим током не используйте телевизор под дождем и не подвергайте иному воздействию влаги. Исключайте попадание капель и брызг на телевизор, а также не устанавливайте сосуды с жидкостями, например вазы, на телевизор.

ПРЕДУПРЕЖДЕНИЕ!

Телевизор находится под высоким напряжением!

Во избежание поражения электрическим током не пытайтесь разобрать телевизор или устранить неисправность самостоятельно. Обращайтесь за помощью в сертифицированные специализированные сервисные центры.



Этот значок указывает на то, что телевизор находится под высоким напряжением и возможно поражение электрическим током.



Этот значок указывает на важные инструкции по использованию устройства, отраженные в руководстве по эксплуатации.

Электричество может выполнять множество полезных функций, но оно также может причинять вред и повреждать имущество при неправильном использовании. При разработке и производстве данного телевизора безопасность эксплуатации была приоритетом, однако неправильная эксплуатация может привести к поражению электрическим током и возгоранию. Чтобы предотвратить возможную опасность, пожалуйста, используйте данное руководство при установке, эксплуатации и чистке телевизора. Для вашей безопасности и продления срока службы телевизора, пожалуйста, внимательно прочитайте данное руководство перед использованием телевизора.



Внимательно изучите данное руководство по эксплуатации. Перед началом эксплуатации телевизора все положения данного руководства должны быть прочитаны и поняты.

Данное руководство нужно сохранить, чтобы обращаться к нему в дальнейшем.

Обращайте особое внимание на предупреждения, размещенные на корпусе телевизора и в данном руководстве.

Следуйте всем указаниям, приведенным в данном руководстве.

Не используйте приспособления и аксессуары, не рекомендованные производителем. Использование несоответствующих приспособлений и аксессуаров может послужить причиной несчастного случая.

При подключении телевизора для соблюдения мер безопасности не используйте розетки устаревшего типа (без заземления). Подсоединение производителе с использованием полярной вилки или вилки с заземляющими контактами к заземленным розеткам.

Телевизор должен быть подсоединен к источнику переменного тока 100-240 В, 50/60 Гц. Ни в коем случае не подсоединяйте телевизор к источнику постоянного тока или любому другому источнику питания, характеристики которого отличаются от указанных. Если вы не планируете использовать телевизор длительный период или если приближается гроза, то выньте кабель питания из розетки и отсоедините штекер антенны от телевизора.



Не допускайте перегибание и зажим кабеля питания, особенно в местах выхода кабеля из телевизора и соединения кабеля с вилкой.

Вилка питания телевизора используется как размыкающее устройство, поэтому розетка, к которой подключен кабель питания, должна быть легкодоступна.

МЕРЫ БЕЗОПАСНОСТИ И МЕРЫ ПРЕДОСТОРОЖНОСТИ

Избегайте превышения нагрузки на розетку электропитания и удлинители. Перегрузка может послужить причиной возгорания или поражения электрическим током.

Никогда не вставляйте посторонние предметы в вентиляционные отверстия и открытые части телевизора. При эксплуатации телевизора используется высокое напряжение. Попадание посторонних предметов внутрь телевизора может послужить причиной поражения электрическим током и привести к повреждению деталей телевизора. По той же причине избегайте попадания воды или другой жидкости на телевизор.

По вопросам технического обслуживания и ремонта обращайтесь только в сервисные центры. Обслуживание требуется тогда, когда телевизор поврежден каким-либо образом (поврежден кабель питания или вилка, на телевизор пролита жидкость или внутрь попал посторонний предмет), если телевизор попал под дождь или находился во влажных условиях, работает не так, как указано в данном руководстве, в его работе произошли существенные изменения, телевизор падал или имеются повреждения на его корпусе.

Никогда не трогайте элементы управления и настройки, которые не описаны в данном руководстве. Неправильное использование элементов управления, не описанных в данном руководстве, может привести к повреждению телевизора, для устранения которого потребуется обращение в сервисный центр.



Ремонт должен производиться только в сертифицированных специализированных сервисных центрах. Открытие задней крышки или попытки пользователя выполнить ремонт самостоятельно могут привести к серьезным травмам или даже вызвать поражение электрическим током, а также могут послужить причиной возникновения пожара.



В том случае, когда телевизор нуждается в замене узлов или деталей, убедитесь в том, что будут использоваться запчасти, рекомендованные изготовителем, или такие запчасти, которые имеют аналогичные технические характеристики и рабочие условия, что и оригинальные узлы. Использование несоответствующих узлов и деталей может привести к возникновению пожара, поражению электрическим током или другим последствиям.

После завершения работ по обслуживанию или ремонту, потребуйте от персонала сервисного центра проверки работоспособности телевизора для того, чтобы убедиться в том, что телевизор работает правильно.

При монтаже телевизора на стене убедитесь в том, что строго соблюдаются инструкции изготовителя. Используйте только те крепежные приспособления, которые рекомендованы изготовителем.

Телевизор генерирует, использует и излучает энергию радиочастот. В случае взаимодействия с другим оборудованием могут возникать помехи. Источник возникновения помех можно определить, отключив то или иное оборудование от сети питания. Для устранения помех следует предпринять следующие меры:

- переместить антенну;
- увеличить расстояние между телевизором и другим оборудованием;
- подключить телевизор и другое оборудование к розеткам разных цепей питания;
- обратиться за помощью к квалифицированному техническому специалисту.

Не размещайте телевизор на неустойчивой тумбочке, подставке, треноге или на шатком столе. Размещение телевизора на неустойчивых подставках может привести к падению телевизора, что может вызвать травму или повреждение телевизора.

МЕРЫ БЕЗОПАСНОСТИ И МЕРЫ ПРЕДОСТОРОЖНОСТИ



Используйте только тележку, подставку, треногу, кронштейн или стол, которые рекомендованы изготовителем или продаются вместе с телевизором. Когда используется тележка, будьте аккуратны при перемещении тележки совместно с телевизором, чтобы избежать травм вследствие его опрокидывания. Неожиданные остановки, чрезмерные усилия и неровности поверхности пола могут привести к падению телевизора с тележки.



Для дополнительной защиты данного телевизора при грозовой погоде или когда не планируется его использование в течение длительного времени, отключите телевизор от розетки питания и отсоедините антенный кабель. Это предотвратит повреждение телевизора от молнии или из-за перепадов напряжения.



Не используйте телевизор вблизи воды, например, рядом с раковиной, мойкой или стиральной машиной, во влажном подвале, вблизи бассейна и т. д. Не включайте телевизор сразу же после транспортировки в условиях низкой температуры, так как это приведет к образованию конденсата, что может вызвать пожар, поражение электрическим током или другие последствия.

Не размещайте на телевизоре тяжелые посторонние предметы и сосуды с жидкостями. Не устанавливайте на телевизор источники открытого огня, например, горящие свечи, так как это может привести к выходу телевизора из строя или к его возгоранию.



Перед очисткой телевизора выньте кабель питания из розетки. Нельзя чистить телевизор жидкими или аэрозольными чистящими средствами. Для очистки используйте чистую сухую ткань.



Не закрывайте вентиляционные отверстия. Устанавливайте телевизор в соответствии с инструкциями изготовителя. Вентиляционные и другие отверстия в корпусе предназначены для вентиляции. Не закрывайте вентиляционные и другие отверстия, так как недостаточная вентиляция может вызвать перегрев и сокращение срока службы телевизора. Для обеспечения достаточной вентиляции необходимо свободное пространство не менее 5 см от телевизора. Не размещайте телевизор на кровати, диване, ковре или другой аналогичной мягкой поверхности, так как при этом могут быть заблокированы вентиляционные отверстия. Данный телевизор не предусматривает установку внутри закрытого пространства, поэтому не размещайте телевизор в закрытом месте, таком, как шкаф для книг или стеллаж, если не обеспечена нормальная вентиляция. Выполняйте инструкции изготовителя, приведенные ниже.

МЕРЫ БЕЗОПАСНОСТИ И МЕРЫ ПРЕДОСТОРОЖНОСТИ



Не устанавливайте телевизор вблизи источников тепла, таких как батареи центрального отопления, тепловые радиаторы, обогреватели, печи или другие устройства (включая усилители), генерирующие тепло.

Использование видео игр или других внешних источников сигнала, генерирующих неподвижное изображение в течение 10 минут и более, может оставить неустранимые последствия в виде следов этого изображения на экране телевизора. Аналогичные последствия могут вызвать логотипы сети/программ, номера телефонов. Повреждение экрана в результате продолжительного отображения неподвижного изображения не подлежит гарантийному обслуживанию.

Старайтесь не касаться пальцами экрана, не прижимайте пальцы к экрану на долгое время, т.к. это может привести к временным искажениям изображения.

Основа жидкокристаллической панели, используемой в телевизоре, сделана из стекла. Поэтому она может разбиться при падении телевизора или ударе его другим предметом. Будьте аккуратны, не пораньтесь осколками стекла, если ЖК-панель разбилась.

Жидкокристаллическая панель – это высокотехнологическое изделие, дающее изображение высокого качества. Иногда могут появиться несколько неактивных пикселей на экране телевизора в форме фиксированных точек синего, зеленого, красного или черного цвета. Имейте в виду, что это не оказывает влияния на работоспособность телевизора. Если телевизор холодный на ощупь, при включении экран может немного мерцать. Это не говорит о каких-либо неполадках.

Допустимая температура при эксплуатации телевизора: от 0° до 40°С.

Допустимая температура при транспортировке телевизора: от -20° до 50°С.

ПРИМЕЧАНИЕ:

Рисунки и иллюстрации в этом руководстве пользователя размещены только в ознакомительных целях и могут отличаться от фактического вида устройства. Дизайн продукта и технические характеристики могут быть изменены производителем без уведомления.

КОМПЛЕКТАЦИЯ

Откройте коробку и убедитесь в полной комплектации телевизора:

Телевизор – 1

Подставка - 1

Кабель питания
(если предусмотрено конструкцией) – 1

Пульт дистанционного управления – 1

Руководство пользователя – 1

Гарантийный талон – 1

ПРИМЕЧАНИЕ:

Для безопасной и удобной транспортировки телевизора сохраните оригинальную упаковку.

ОСНОВНЫЕ ЭЛЕМЕНТЫ УПРАВЛЕНИЯ ТЕЛЕВИЗОРОМ И ИХ НАЗНАЧЕНИЕ

КНОПКИ ПЕРЕДНЕЙ ПАНЕЛИ ТЕЛЕВИЗОРА И ИХ НАЗНАЧЕНИЕ

STV-LC24T740FL

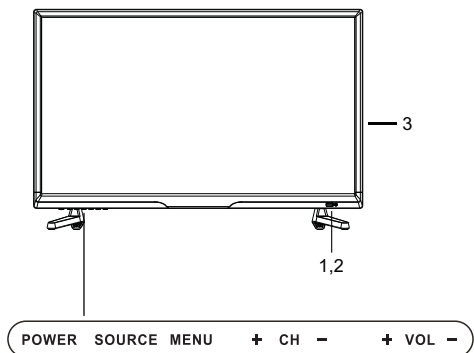

STV-LC32T740WL

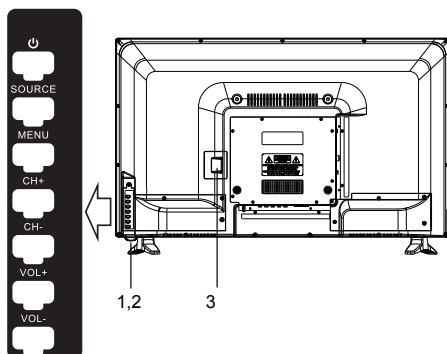

1- Окошко приёмника сигнала пульта ДУ

2- Индикатор работы

3- Механический выключатель питания

POWER - Кнопка включения телевизора / перехода в ждущий режим

SOURCE: Кнопка выбора источника сигнала.

MENU – Кнопка вызова/закрытия экранного меню

CH+ Кнопка переключения телеканалов в прямом направлении CH-

Кнопка переключения телеканалов в обратном направлении VOL+

Кнопка увеличения уровня громкости

VOL- Кнопка уменьшения уровня громкости

ОСНОВНЫЕ ЭЛЕМЕНТЫ УПРАВЛЕНИЯ ТЕЛЕВИЗОРОМ И ИХ НАЗНАЧЕНИЕ

РАЗЪЕМЫ ТЕЛЕВИЗОРА И ИХ НАЗНАЧЕНИЕ

STV-LC32T740WL

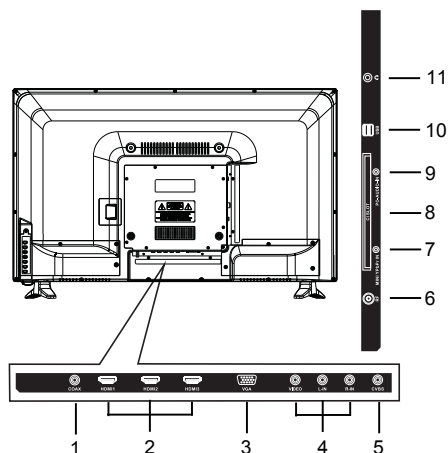

1. **COAX** Цифровой аудиовыход
2. **HDMI 1-3** – Входы цифрового аудио/ видеосигнала
3. **VGA** - Разъем для подключения к ПК (видео)
4. Аудио/видеовход (композитный)
5. Аудио/видеовыход
6. **RF** - Гнездо для подключения телевизионной антенны
7. **Mini YPbPr** – Мини-разъем компонентного видеовхода
8. **CI** – Разъем для установки карты доступа
9. **PC AUDIO** – Разъем для подключения к ПК (аудио)
10. **USB** – Разъемы для подключения накопительных устройств USB
11. Разъем для подключения наушников

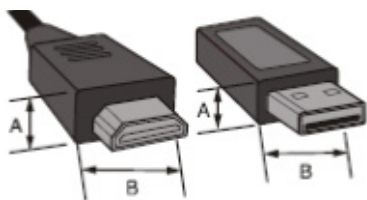

Размер входного разъема HDMI кабеля не должен превышать 10 мм (А) х 20 мм (В).

STV-LC24T740FL

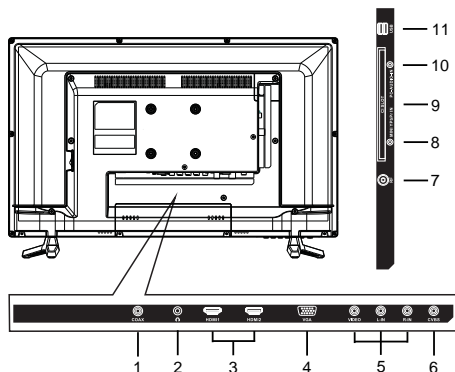

1. **COAX** Цифровой аудиовыход
2. Разъем для подключения наушников
3. **HDMI 1-3** – Входы цифрового аудио/ видеосигнала
4. **VGA** - Разъем для подключения к ПК (видео)
5. Аудио/видеовход (композитный)
6. Аудио/видеовыход
7. **RF** - Гнездо для подключения телевизионной антенны
8. **Mini YPbPr** – Мини-разъем компонентного видеовхода
9. **CI** – Разъем для установки карты доступа
10. **PC AUDIO** – Разъем для подключения к ПК (аудио)
11. **USB** – Разъемы для подключения накопительных устройств USB
Разъем для подключения наушников



Если вы не можете подключить устройство USB напрямую к телевизору, используйте удлинительный кабель.

ПОДГОТОВКА ТЕЛЕВИЗОРА К РАБОТЕ

Перед установкой, подключением и использованием телевизора тщательно изучите содержание раздела **МЕРЫ БЕЗОПАСНОСТИ И ПРЕДОСТОРОЖНОСТИ**.

ПРИМЕЧАНИЕ:

Место для установки телевизора выберите таким образом, чтобы избежать попадания прямых солнечных лучей на экран, так как посторонний свет ухудшает восприятие изображения и вызывает необходимость установки большей контрастности и яркости свечения экрана.

УСТАНОВКА ТЕЛЕВИЗОРА

Достаньте телевизор из упаковочной коробки и поставьте его на надежную плоскую поверхность.

Вам потребуется закрепить основание телевизора (если оно не закреплено), если вы хотите поставить его, или снять основание и закрепить телевизор на стену.

Возможно настенное крепление телевизора при помощи кронштейнов изготовленных по стандарту VESA.

При необходимости монтажа телевизора на стену потребуются дополнительно приобрести монтажную скобу.

ВНИМАНИЕ:

Для монтажа телевизора требуется два человека.

Меры предосторожности при монтаже на стену

- Убедитесь, что стена, на которую вы хотите закрепить телевизор, может выдержать вес телевизора и крепления
- Соблюдайте все требования инструкции по установке, поставляемой вместе с монтажной скобой.
- Телевизор следует устанавливать только на вертикальную стену.
- Используйте такие винты, которые подходят для этой стены.
- Размещайте кабели так, чтобы они не мешали пользованию телевизором.

Убедитесь, что вокруг телевизора имеется достаточное пространство для вентиляции (не менее 10 см с каждой стороны).

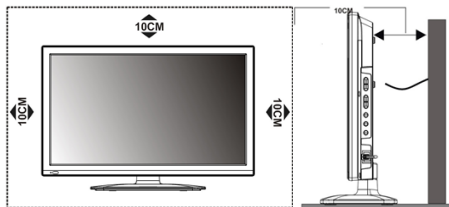

ВЫПОЛНЕНИЕ ПРИСОЕДИНЕНИЙ

Перед тем, как подключить к телевизору какое-либо устройство, либо отключить устройство от телевизора, отключите питание телевизора и устройства, выполните необходимые соединения, затем включите питание телевизора и подключенного устройства. Когда вы отключаете или подключаете кабель питания или сигнальный кабель, то держите его за вилку (изолированную часть) и не тяните за кабель.

ПОДГОТОВКА ТЕЛЕВИЗОРА К РАБОТЕ

1. ПОДКЛЮЧЕНИЕ АНТЕННЫ И ПИТАНИЯ

1. Штекер антенного кабеля соединяется антенным гнездом телевизора. ☺

В случае применения комнатной или индивидуальной наружной антенны следуйте следующим рекомендациям:

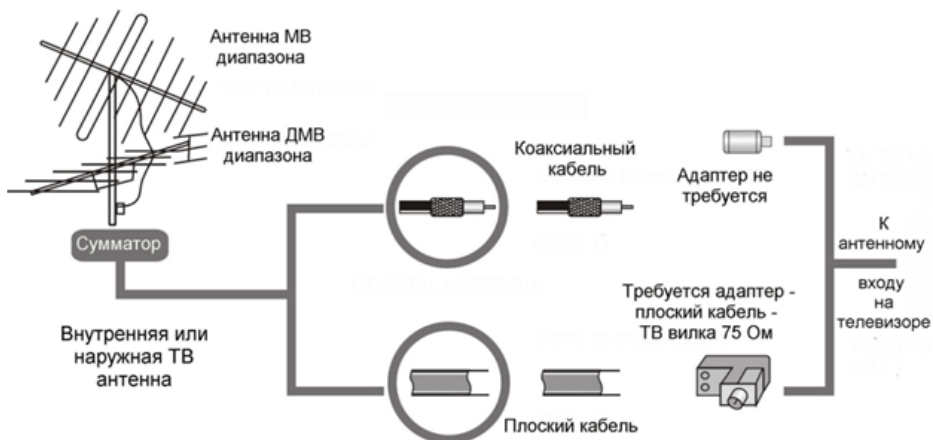

2. Подключите сетевую вилку кабеля питания к сетевой розетке 220-240В переменного напряжения 50/60 Гц.

ПРИМЕЧАНИЯ:

1. Телевизор должен быть подключен к сети переменного тока с напряжением 220-240В и частотой 50/60 Гц. Ни в коем случае не подсоединяйте телевизор к источнику питания с другими характеристиками.
2. При подключении питания удерживайте кабель за изолированную часть, не касайтесь металлических частей кабеля.

2. ПОДКЛЮЧЕНИЕ АУДИО/ВИДЕО ОБОРУДОВАНИЯ

Вы можете подключить различное аудио/видео оборудование к аудио/видео входам телевизора, расположенным на задней стенке. Данная модель телевизора обладает широкими коммутационными возможностями, т.е. возможно присоединение большого числа различных устройств для совместной работы.

После подключения оборудования к какому-либо из входов телевизор будет воспроизводить программу, поступающую с этого оборудования, только после выбора соответствующего пункта в меню Выбор источника (см. ниже).

Следует учесть, что для подключения одного вида оборудования, например DVD плеера или видеокмеры можно использовать несколько способов. При выборе подходящего способа подключения

следует ориентироваться на возможности подключаемого оборудования.

Например, если подключаемый DVD плеер имеет Выходы:

1. Audio/Video, 2. Компонентный (YPbPr), 3. HDMI, то присоединить его к телевизору можно тремя способами, т.е., к одному из трёх входов: 1. Audio/Video входу VIDEO-AUDIO in, 2. Компонентному входу Y Pb Pr, 3. Входу HDMI – смотри изображение задней панели телевизора.

Выбор наиболее подходящего способа присоединения зависит от списка присоединяемого оборудования, его возможностей и требований к качеству получаемого в итоге изображения.

Следует отметить, что в настоящее время самым современным и удобным способом подключения, обеспечивающим максимальное качество изобра-

ПОДГОТОВКА ТЕЛЕВИЗОРА К РАБОТЕ

жения, является присоединение через HDMI входы, позволяющие получать изображение с высоким разрешением (HD). Именно поэтому данная модель телевизора оборудована возможностью HDMI присоединения, подключение через который позволяет, при наличии источника соответствующего качества, полностью реализовать высокий потенциал ЖК экрана. Следует иметь в виду, что через разъём HDMI подаётся как звук, так и изображение.

Проверьте все соединения и убедитесь в том, что все аудио/видеокабели правильно подключены к соответствующим разъемам

! При возникновении сложностей при подключении и настройке телевизора – обратитесь за консультацией к специалисту, в сервисный центр или службу поддержки SUPRA.

ПОДКЛЮЧЕНИЕ НАКОПИТЕЛЕЙ USB



Подсоединяйте и отсоединяйте устройство USB, убедившись, что телевизор выключен.

ПУЛЬТ ДИСТАНЦИОННОГО УПРАВЛЕНИЯ

ИСПОЛЬЗОВАНИЕ ПУЛЬТА ДИСТАНЦИОННОГО УПРАВЛЕНИЯ

При использовании пульта дистанционного управления (ПДУ) направляйте его непосредственно на приемник инфракрасных сигналов на передней панели телевизора.

Предметы, находящиеся между пультом дистанционного управления и окошком приемника, могут мешать правильной работе.

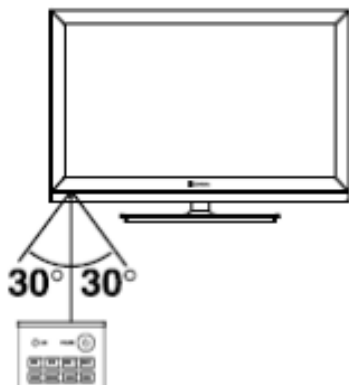

Когда вы нажимаете кнопки на ПДУ, соблюдайте интервал между нажатиями на кнопки как минимум в одну секунду.

Не подвергайте ПДУ ударам, не погружайте его в жидкости и не оставляйте в местах с высокой влажностью.

Не оставляйте ПДУ под прямыми солнечными лучами, так как чрезмерный нагрев может деформировать корпус.

ПДУ может работать некорректно, если окошко приемника сигналов на корпусе телевизора находится под прямыми солнечными лучами или сильным освещением. В этом случае измените направление освещения или положение телевизора, либо приблизьте ПДУ к окошку приемника сигналов.

ПИТАНИЕ ПУЛЬТА ДИСТАНЦИОННОГО УПРАВЛЕНИЯ

Перед началом использования пульта дистанционного управления (далее пульт ДУ) необходимо установить в него две батарейки AAA. Обычно батареек хватает на один год работы пульта ДУ.

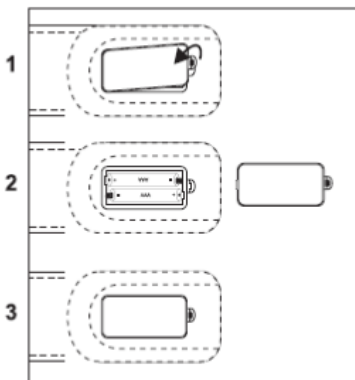

1. Откройте крышку отсека для батареек.
2. Установите в отсек две батарейки AAA в соответствии с обозначениями (+) и (-), имеющимися внутри отсека.
3. Закройте отсек.

Меры безопасности при использовании элементов питания

Неправильное использование элементов питания может привести к утечке электролита и/или взрыву. Выполняйте нижеследующие инструкции.

Устанавливайте элементы питания в строгом соответствии с полярностью (+) и (-).

Различные типы элементов питания имеют различные характеристики. Не используйте вместе элементы питания разных типов.

Не используйте вместе старые и новые элементы питания. Одновременное использование старых и новых элементов питания снижает срок службы нового элемента питания или ведет к утечкам электролита из старого элемента питания.

Выньте элементы питания сразу же, как только они разрядились. Химикаты, вытекшие из элементов питания, вызывают коррозию. Если обнаружены следы утечки химикатов, удалите их тканью.

Элементы питания, которые поставляются с телевизором, могут иметь более короткий срок службы из-за условий хранения.

Выньте элементы питания из пульта ДУ, если он не используется в течение длительного времени.

ПУЛЬТ ДИСТАНЦИОННОГО УПРАВЛЕНИЯ

КНОПКИ ПУЛЬТА ДИСТАНЦИОННОГО УПРАВЛЕНИЯ И ИХ ФУНКЦИИ

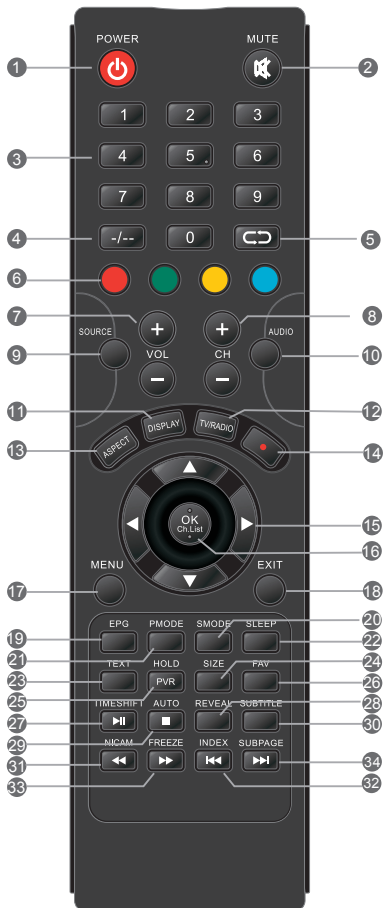

1. Клавиша **POWER**: Включение/выключение ТВ
2. Клавиша **MUTE**: Выключение/включение звука.
3. **Цифровые клавиши (0-9)**: Цифровые кнопки для ввода номеров телеканалов
4. **-/-** : Для ввода двухзначного номера канала.
5. **↺** : Возврат к последнему просмотренному каналу.
6. **Цветные клавиши**: Доступ к функции телетекста, или редактирования программ.
7. **VOL+/-** : Увеличение/Уменьшение громкости.
8. **CH+/-** : Следующий/Предыдущий канал.
9. **SOURCE** : Выбор источника сигнала.
10. **AUDIO** : Выбор режима звучания.
11. **DISPLAY**: Просмотр сведений о текущем режиме изображения
12. **TV/RADIO**: Переключение между ТВ и радио.
13. **ASPECT**: Изменение соотношения сторон изображения
14. **•** : Начало записи программы в режиме ЦТВ
15. **Навигационные клавиши**: Для перемещения по пунктам меню.
16. **OK**: Подтверждение выбора в меню.
17. **MENU**: Вывод на экран главного меню. Нажмите ещё раз, чтобы выйти из меню.
18. **EXIT**: Выход из любого места меню.

Ch.List: Просмотр списка каналов.

ПУЛЬТ ДИСТАНЦИОННОГО УПРАВЛЕНИЯ

КНОПКИ ПУЛЬТА ДИСТАНЦИОННОГО УПРАВЛЕНИЯ И ИХ ФУНКЦИИ

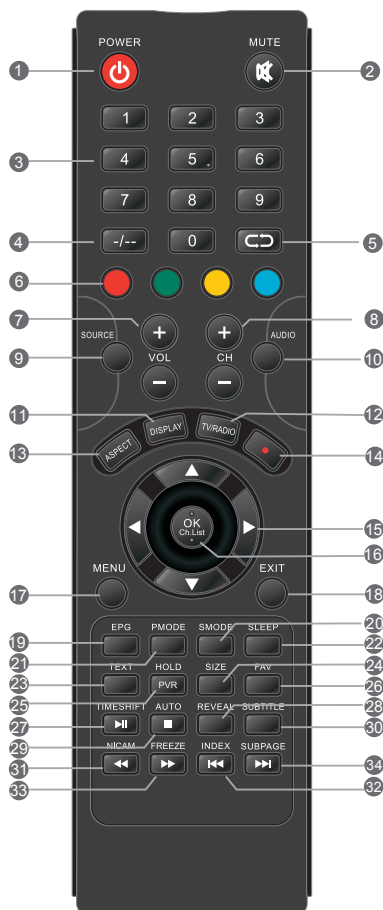

19. **EPG**: Функция электронной программы передач (только в режиме ЦТВ)
20. **S.MODE**: Смена режима звучания.
21. **P.MODE**: Смена режима изображения.
22. **SLEEP**: Настройка таймера режима сна.
23. **TEXT**: Вкл./Выкл. режим телетекста.
24. **SIZE**: Настройка размера телетекста.
25. **HOLD**: Удержание страницы в режиме телетекста.
PVR - Выбор функций записи передач (только в режиме ЦТВ)
26. **FAV**: Вывод списка избранных каналов.
27. **||**: Воспроизведение/Пауза (в режиме Мультимедиа).
TIME SHIFT: Вход в режим Time Shift (отложенный просмотр).
28. **REVEAL**: Просмотр скрытой информации (в режиме телетекста).
29. **■**: Остановка воспроизведения (в режиме Мультимедиа).
AUTO: Автонастройка (в режиме VGA).
30. **SUBTITLE**: Выбор альтернативного языка субтитров во время просмотра ЦТВ-программы.
31. **◀◀**: Быстрая перемотка назад (в режиме Мультимедиа).
NICAM: Используется для выбора звуковой системы NICAM
32. **INDEX**: Переход на главную страницу (в режиме Телетекст).
◀◀: Предыдущий файл (в режиме Мультимедиа).
33. **▶▶** Быстрая перемотка вперед (в режиме Мультимедиа).
FREEZE: Остановка телевизионной картинки.
34. **▶▶** Следующий файл (в режиме Мультимедиа).
SUBPAGE: Просмотр подстраницы телетекста.

ОСНОВНЫЕ ОПЕРАЦИИ

ПЕРВОЕ ВКЛЮЧЕНИЕ

1. Подсоедините штекер кабеля питания к соответствующему разъему телевизора, а вилку кабеля питания - к источнику переменного тока.
2. Включите телевизор переключателем питания. Телевизор перейдет в режим ожидания.
3. В режиме ожидания нажмите кнопку POWER на телевизоре или на пульте ДУ для того, чтобы включить телевизор.

ВЫКЛЮЧЕНИЕ ТЕЛЕВИЗОРА

1. Если требуется на время выключить телевизор, то нажмите кнопку POWER на телевизоре или на пульте ДУ.
2. Если необходимо отключить телевизор полностью, то выключите телевизор переключателем питания и отсоедините кабель питания от электросети.

ВЫБОР ИСТОЧНИКА СИГНАЛА

Нажмите кнопку SOURCE на телевизоре или на пульте ДУ, чтобы выбрать нужный источник сигнала.

Источник
Антенна
Кабельное
АТВ
АV
YРbPr
ПК
HDMI 1
HDMI 2
HDMI 3
Медиаплеер
<input type="checkbox"/> Выбор

ПРИМЕЧАНИЕ:

Перед тем, как выбрать источник сигнала, убедитесь, что выполнены все необходимые подключения.

НАСТРОЙКА УРОВНЯ ГРОМКОСТИ

Вы можете отрегулировать уровень громкости, нажимая кнопки VOL+/VOL- на телевизоре или кнопки VOL ▲/VOL ▼ на пульте ДУ.

БЛОКИРОВКА ЗВУКА

Чтобы заблокировать звук, нажмите кнопку MUTE на пульте ДУ. Чтобы отключить блокировку звука и вернуться к предыдущему уровню звучания, нажмите кнопку еще раз.

ПЕРЕКЛЮЧЕНИЕ ТЕЛЕКАНАЛОВ

Нажмите кнопку CH+ на телевизоре или кнопку CH ▲ на пульте ДУ, чтобы переключиться на следующий канал. Нажмите кнопку CH- на телевизоре или кнопку CH ▼ на пульте ДУ, чтобы переключиться на предыдущий канал. Кроме того, вы можете использовать цифровые кнопки для ввода номеров телеканалов.

ТАЙМЕР ВЫКЛЮЧЕНИЯ

Нажмите кнопку SLEEP на пульте ДУ, чтобы на экране отобразилось время выключения телевизора. Последовательно нажимайте кнопку SLEEP, чтобы выбрать время, через которое телевизор выключится.

НАСТРОЙКА ТЕЛЕВИЗОРА

ПЕРЕХОД В МЕНЮ НАСТРОЕК

Используйте экранное меню, чтобы активировать и настроить различные функции. Нажмите кнопку MENU, чтобы на экране отобразилось меню настроек. Кнопками ▲▼ выберите нужную станицу меню настроек: Канал, Изображение, Звук, Время, Опции, Блокировка.

В выбранном меню настроек кнопками ▲▼ выделите параметр для настройки и нажмите кнопку ENTER. Затем кнопками ▶◀ выполните нужные настройки и нажмите кнопку ENTER для подтверждения.

По завершению настроек нажмите кнопку MENU, чтобы вернуться в предыдущее меню, или кнопку EXIT, чтобы закрыть все окна меню.

ПРИМЕЧАНИЯ:

1. Некоторые параметры доступны для настройки только при условии подключения соответствующего источника сигнала.
2. Во время работы с меню настроек пользуйтесь подсказками в нижней части окна.

МЕНЮ НАСТРОЕК ТЕЛЕКАНАЛОВ

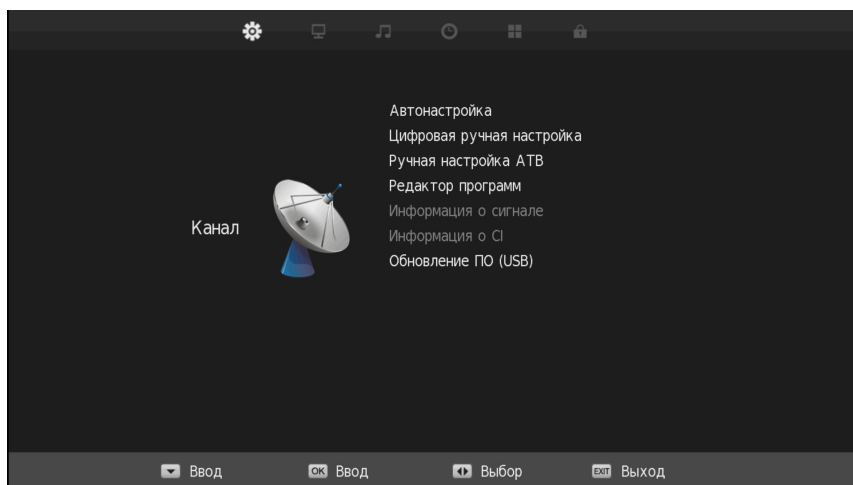

Auto Tuning – Автоматический поиск и сохранение телеканалов. Выделите данный параметр и нажмите кнопку ОК, чтобы перейти в дополнительное меню.

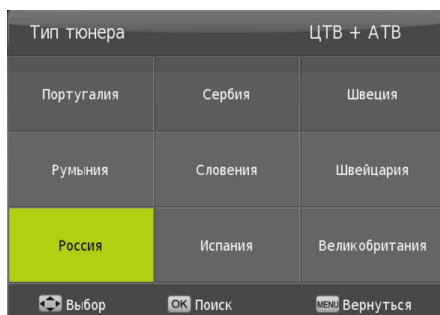

Country – Страна. Кнопками ▲▼ выберите свою страну, затем нажмите кнопку ОК для подтверждения и перехода к следующему параметру настройки.

Кнопками ▲▼ выделите нужный тип поиска, затем нажмите кнопку ОК, чтобы начать поиск и сохранение телеканалов.

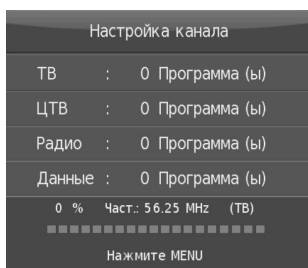

НАСТРОЙКА ТЕЛЕВИЗОРА

По завершению автоматического поиска все найденные телеканалы будут сохранены в памяти телевизора. Чтобы прервать поиск, нажмите кнопку MENU.

Ручная настройка цифрового ТВ DVB-T

Выберите Ручную настройку DVB-T и нажмите клавишу ОК. Настройте частоту, символ и тип QAM, выберите пункт "Поиск" для начала ручной настройки каналов.

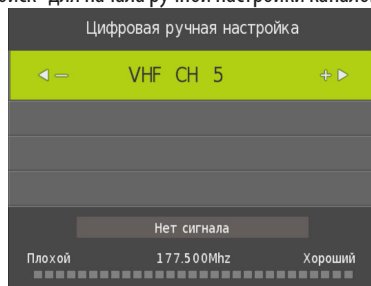

Ручная настройка аналогового ТВ ATV

Нажмите ОК после выбора необходимого пункта меню. После настройки звуковой системы и других опций, выберите пункт "Поиск" и нажмите ОК.

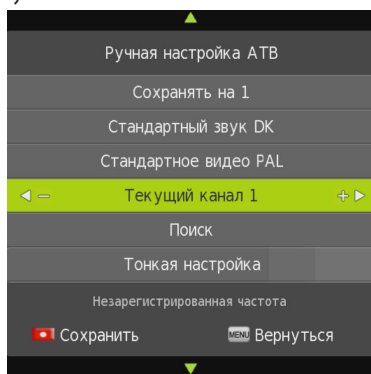

Редактирование программ

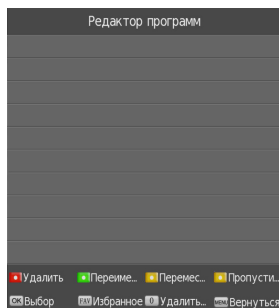

После выбора опции "Редактирование программ", Вы можете, используя соответствующие клавиши, настраивать список программ. С помощью красной клавиши можно удалить программу, зеленая клавиша позволяет редактировать программы. Вы можете нажать желтую клавишу для перемещения и синюю для пропуска. Если Вы нажмете 0, все программы удалятся.

НАСТРОЙКА ТЕЛЕВИЗОРА

МЕНЮ НАСТРОЕК ИЗОБРАЖЕНИЯ

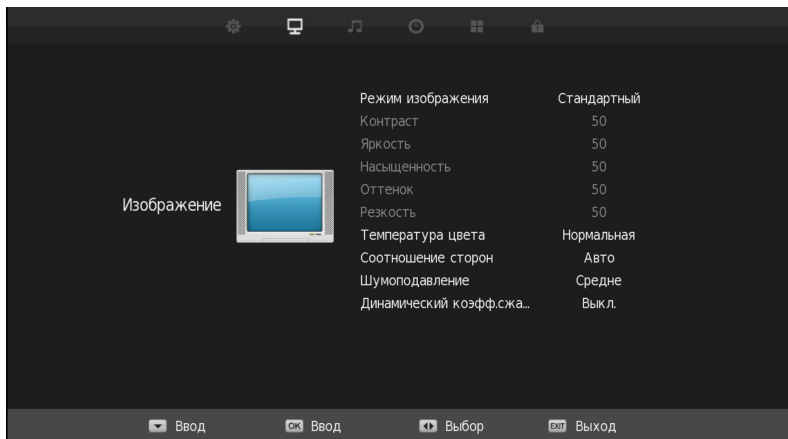

Режим изображения. Выбрав нужный режим изображения, вы можете одновременно отрегулировать яркость, контрастность, насыщенность и резкость изображения.

Вы также можете выбрать режим изображения, нажав кнопку пульта ДУ P.MODE.

В Пользовательском режиме возможна индивидуальная раздельная настройка параметров изображения, таких как Яркость, Контрастность и т.п.

Contrast - Контрастность. При настройке контрастности изменяется соотношение между светлыми и темными областями изображения.

Brightness - Яркость. При увеличении яркости темные области изображения становятся более светлыми, а при уменьшении – светлые области изображения становятся более темными.

Hue – Оттенок. Настройка оттенка позволяет сделать цвета более естественными. Данная настройка доступна только для системы цвета NTSC.

Sharpness - Резкость. Увеличение резкости изображения делает контуры изображения более четкими.

Saturation - Насыщенность. Регулировка насыщенности и глубины цветов.

Цветовая температура

Выберите опцию цветовой температуры и настраивайте ее при помощи клавиш навигации.

Вы можете выбрать холодную/теплую/нормальную температуру.

Соотношение сторон

Вы можете выбрать режимы: Авто, Приближение1, Приближение2, 16:9 или 4:3.

Подавление шумов

Выберите опцию подавления шумов и выберите подходящий режим подавления: низкий/средний/высокий/выключен.

НАСТРОЙКА ТЕЛЕВИЗОРА

МЕНЮ НАСТРОЕК ЗВУКА

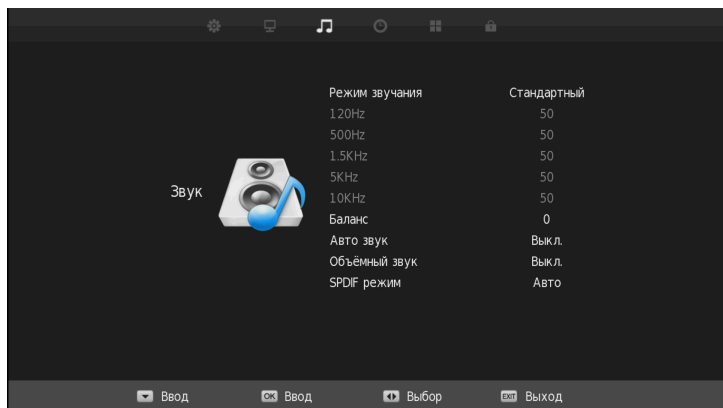

Режим звучания. Выберите подходящий режим из списка. В Пользовательском режиме возможна индивидуальная раздельная настройка параметров звучания:

Пять значений частот – Выполните настройку тембра звука.

Баланс. В этом пункте вы можете отрегулировать баланс между правым и левым динамиками телевизора.

Автозвук - Автоматическая регулировка громкости. Вы можете активировать (On) или отключить (Off) функцию.

МЕНЮ НАСТРОЕК ВРЕМЕНИ И ТАЙМЕРА

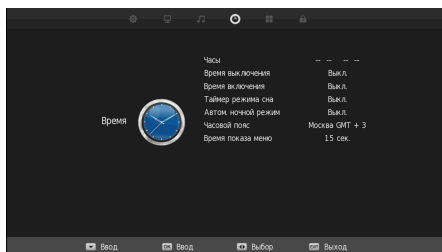

Часы

Выберите пункт Часы и нажмите ОК. Здесь Вы можете настраивать число, месяц, год и другие опции с помощью стрелок вправо и влево.

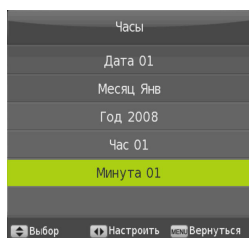

НАСТРОЙКА ТЕЛЕВИЗОРА

Выберите пункт Времы выключения и нажмите ОК. Стрелками влево и вправо измените необходимые настройки. Вы можете задавать время выключения отдельно для выходных и будних дней.

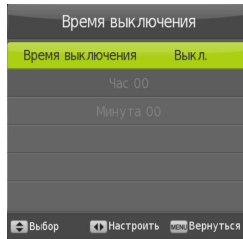

Выберите пункт Время включения и нажмите ОК. Стрелками влево и вправо измените необходимые настройки. Вы можете задавать время включения отдельно для выходных и будних дней.

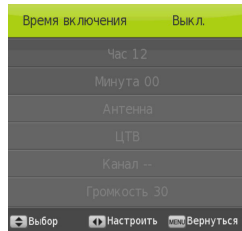

Выберите пункт Часовой пояс и нажмите ОК. Появится список часовых поясов, из которых Вы можете выбрать необходимый.

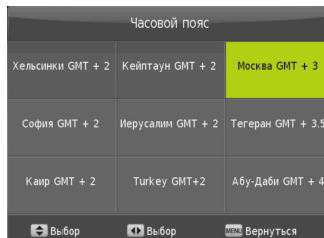

Выберите пункт Таймер сна и нажмите клавишу вправо для настройки. Вы можете выбрать любое время от 10 до 240 минут.

Автоматический режим ожидания

Выберите пункт Автоматический режим ожидания и нажмите клавишу вправо для настройки. Мы можете выбрать 3ч/4ч/5ч или выключить функцию автоматического режима ожидания.

Таймер экранного меню

Выберите опцию Таймер экранного меню и нажмите клавишу вправо для настройки. Вы можете выбрать время от 5с до 30с.

МЕНЮ ДОПОЛНИТЕЛЬНЫХ НАСТРОЕК

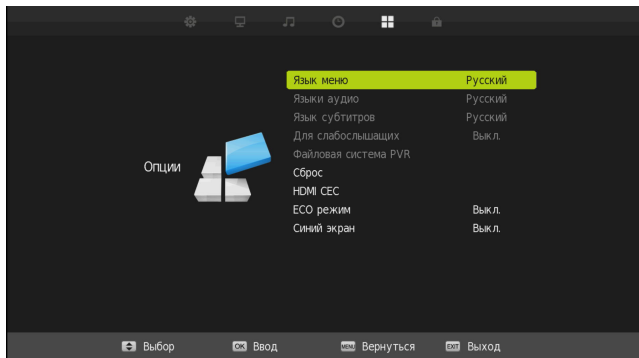

В меню Язык Вы можете настроить язык экранного меню, звука, субтитров. Выберите необходимый пункт меню и нажмите ОК. При помощи стрелок изменяйте необходимые параметры.

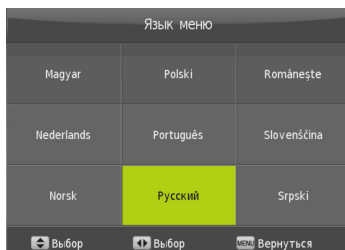

Сброс

После выбора опции Сброс и нажатия клавиши ОК, Вы увидите окно для подтверждения сброса. Это повлияет на все Ваши настройки.

Функция HDMI CEC сделает взаимодействие с телевизором более удобным. Вы можете настроить HDMI ARC, Автоматический режим ожидания, Автоматическое включение, Управление устройствами по Вашему желанию.

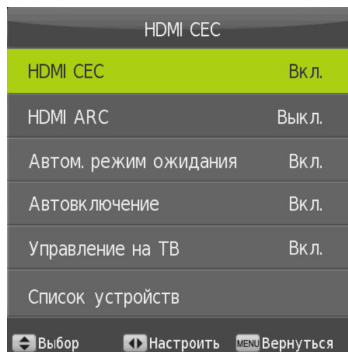

Ручна

МЕНЮ БЛОКИРОВКИ

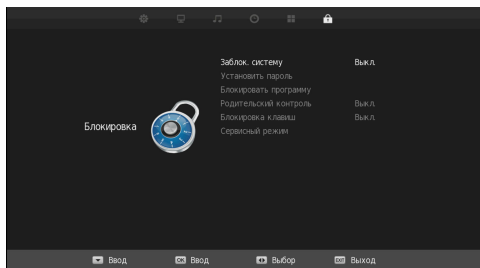

Выберите пункт Блокировка и нажмите ОК для настройки. После этого, на экране появится окно ввода пароля. Для получения доступа к настройкам необходимо ввести пароль по умолчанию 0000

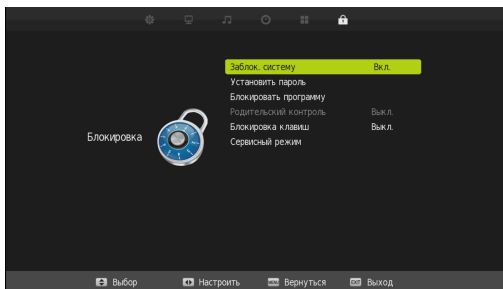

Установка пароля

Если Вы хотите изменить пароль, выберите пункт Установка пароля. Убедитесь в правильном вводе информации.

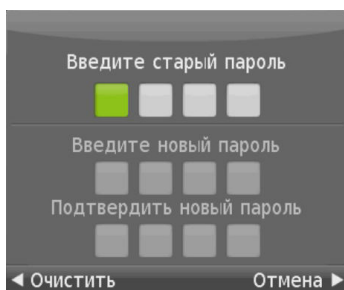

Блокировка программ. Выберите программу, которая Вам не нужна и нажмите зеленую клавишу блокировки. Для возврата в предыдущее меню, нажмите клавишу Меню.

Родительский контроль

Уровень родительского контроля настраивается от 4 до 18. Вы не сможете делать соответствующие операции после включения Родительского контроля.

ФУНКЦИИ ЦИФРОВОГО ТЕЛЕВИДЕНИЯ

СПИСОК ИЗБРАННЫХ ТЕЛЕКАНАЛОВ

В режиме цифрового телевидения DTV нажмите кнопку FAV на пульте ДУ, чтобы открыть список избранных телеканалов. Кнопками ▲▼ выберите нужный телеканал и нажмите кнопку ОК, чтобы на него переключиться.

ИНФОРМАЦИЯ О ТЕКУЩЕЙ ТЕЛЕПЕРЕДАЧЕ

В режиме цифрового телевидения DTV нажмите кнопку DISPLAY на пульте ДУ, чтобы посмотреть подробную информацию о просматриваемой телепередаче.

ЭЛЕКТРОННОЕ РАСПИСАНИЕ ТЕЛЕПЕРЕДАЧ

В режиме цифрового телевидения DTV нажмите кнопку EPG на пульте ДУ, чтобы открыть электронное расписание телепередач.

Обычно в левой части окна отображается программа телепередач на неделю, а в правой – список телеканалов

и радиостанций. Также в окне отображается краткая информация о выбранной передаче. Нажимайте кнопку MENU, чтобы переходить по дням недели, телеканалам и радиостанциям. Нажмите кнопку , чтобы запланировать запись выбранной передачи.

ПРИМЕЧАНИЕ:

Электронное расписание программ доступно, только если оно передается телеканалом.

ВЫБОР РЕЖИМА ЗВУКА

В режиме цифрового телевидения DTV нажмите кнопку AUDIO на пульте ДУ, чтобы открыть список режимов звука. Кнопками ▲▼ выберите нужный режим и нажмите кнопку ОК, чтобы его активировать.

ВКЛЮЧЕНИЕ И ВЫБОР СУБТИТРОВ

В режиме цифрового телевидения DTV нажмите кнопку SUBTITLE на пульте ДУ, чтобы открыть список доступных субтитров (в зависимости от того, что предлагает телеканал). Кнопками ▲▼ выберите нужные субтитры и нажмите кнопку ОК, чтобы их активировать.

ВИДЕОЗАПИСЬ ТЕЛЕПЕРЕДАЧ

Для осуществления видеозаписи телепередач к телевизору должно быть подключено накопительное устройство USB. Во время записи накопитель может быть подвергнут форматированию, поэтому не следует хранить на накопителях для видеозаписи важные файлы.

МЕДИА-ПРОИГРЫВАТЕЛЬ

Используйте Медиа-проигрыватель, чтобы воспроизводить видео, музыку и просматривать изображения.

ПРИМЕЧАНИЕ:

Файлы, в форматах которых используются различные методы кодирования, могут не воспроизводиться телевизором, если были использованы нестандартные методы кодирования при создании этих файлов.

Если система не может декодировать и воспроизвести файл, то это может быть обусловлено двумя причинами.

Такие параметры файла, как количество пикселей в изображении, кодовая скорость аудио или видео файла, частота дискретизации аудио файла, формат, превышают максимально допустимые пороги или не поддерживаются плеером телевизора.

ПРИМЕЧАНИЕ:

Устройство поддерживает скорость потока не выше 20 Мбит/с.

Формат файла, кодек видео или аудио не поддерживается, или файл поврежден.

ПРИМЕЧАНИЕ:

Во время воспроизведения видео с высоким коэффициентом сжатия, могут наблюдаться такие явления как замирание изображения или большое время отклика, что не является неисправностью.

Телевизор совместим со стандартными устройствами стандарта USB, включая флэш-накопители, жесткие диски и цифровые камеры.

ВНИМАНИЕ:

В режиме передачи данных запрещается отсоединить устройство USB от телевизора. Остановите воспроизведение, выйдите из режима MEDIA и только после этого отсоедините накопитель.

Не рекомендуется подключать к телевизору сразу несколько накопителей USB. Если у вас все же есть такая необходимость, убедитесь, что они используют ток не более 0,5 А.

Телевизор поддерживает стандартные накопительные устройства USB и карты памяти. Некоторые устройства USB и карты памяти могут не поддержи-

ваться телевизором или работать некорректно. Если телевизор не распознает накопитель или карту памяти, отключите их от телевизора, а затем подключите снова.

При использовании внешних дисков, требующих дополнительного питания (такие диски имеют два разъема USB), сначала подключайте основной разъем USB, а затем питающий.

Поскольку существует большой разброс видеоформатов и типов сжатия видеофайлов, некоторые файлы могут не поддерживаться телевизором.

Скорость передачи данных можно повысить за счет простой организации папок на накопителе. Рекомендуется использовать одноуровневую систему папок.

Во время обработки информации телевизором в соответствии с вашей последней командой не пытайтесь снова и снова нажимать на ту же кнопку, это может существенно снизить скорость работы системы.

Если во время работы с накопителем произошел сбой, работа стала некорректной, перейдите в режим ТВ, а затем попробуйте снова войти в режим воспроизведения файлов.

Время от времени проводите дефрагментацию внешнего жесткого диска, это поможет сделать работу с ним быстрее.

Данная модель телевизора представляет собой комплексную систему. Если система зависла в результате чтения или воспроизведения файлов с накопителя (возможно, из-за плохой совместимости устройств или нестабильности работы накопителя), попробуйте выключить телевизор, а затем включить его снова.

Телевизор не распознает и не отображает скрытые файлы.

В результате непредвиденного сбоя информация, записанная в память накопителя USB, может быть потеряна, поэтому рекомендуется сохранять резервные копии важных файлов.

При воспроизведении файлов большого объема может потребоваться немного больше времени для их чтения.

МЕДИА-ПРОИГРЫВАТЕЛЬ

ПОДДЕРЖИВАЕМЫЕ УСТРОЙСТВА

Телевизор поддерживает стандартные накопительные устройства USB такие, как флэш-USB, внешние жесткие диски, MP3-плееры и др., соответствующие стандарту USB2.0. При подключении нестандартного устройства USB к телевизору, оно может быть не распознано.

ПОДДЕРЖИВАЕМЫЕ ФОРМАТЫ ФАЙЛОВ

Видео:

MPEG-(1/2/4)/H.263/H.264,MOV,MKV,MP4,MPG

Музыка:

MP3, WMA, AAC, M4A

Изображения:

JPG, JPEG, PNG, BMP

ПЕРЕХОД В РЕЖИМ ВОСПРОИЗВЕДЕНИЯ

Подсоедините накопительное устройство USB к соответствующему разъему на корпусе телевизора.

В смарт-меню телевизора выберите Local Media (Локальные медиафайлы) и нажмите кнопку ENTER.

В открывшемся меню кнопками ►◀ выберите тип файлов и нажмите кнопку ОК, чтобы перейти к списку файлов соответствующего формата.

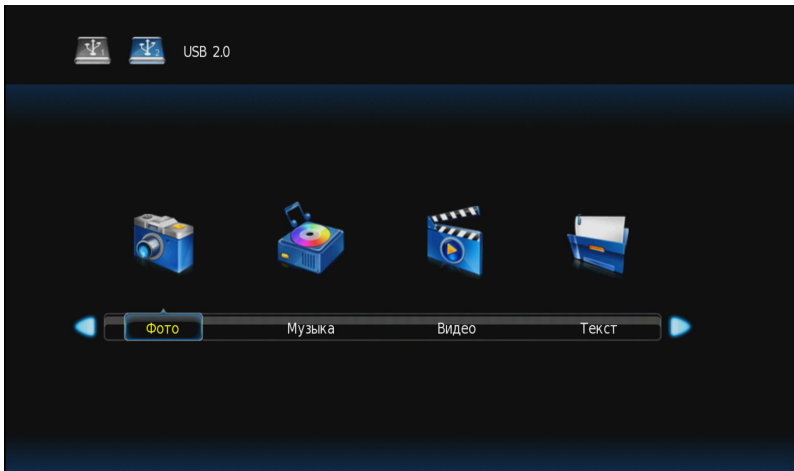

ПРОСМОТР ИЗОБРАЖЕНИЙ

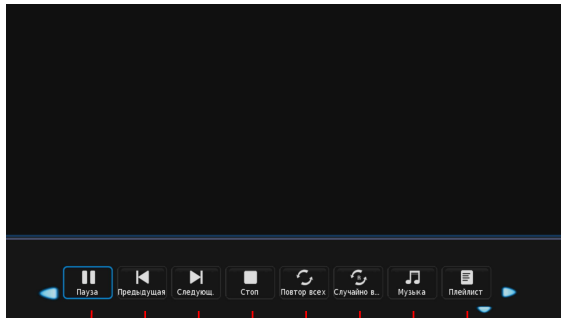

1 2 3 4 5 6 7 8

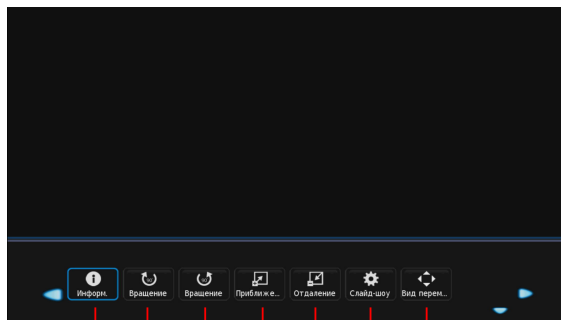

9 10 11 12 13 14 15

- 1: Пауза или начало воспроизведения**
- 2: Показать предыдущее изображение**
- 3: Показать следующее изображение**
- 4: Остановить воспроизведение**
- 5: Одиночное воспроизведение или повтор**
- 6: Случайное воспроизведение**
- 7: Фоновая музыка**
- 8: Список воспроизведения**
- 9: Информация об изображении**
- 10: Поворот по часовой стрелке**
- 11: Поворот против часовой стрелки**
- 12: Увеличить изображение**
- 13: Уменьшить изображение**
- 14: Навигация по увеличенному изображению**
- 15: Слайдшоу**

Выберите необходимое изображение и нажмите ОК. Ваше изображение откроется на полный экран и появится меню для настройки показа:од

МЕДИА-ПРОИГРЫВАТЕЛЬ

ВОСПРОИЗВЕДЕНИЕ МУЗЫКИ

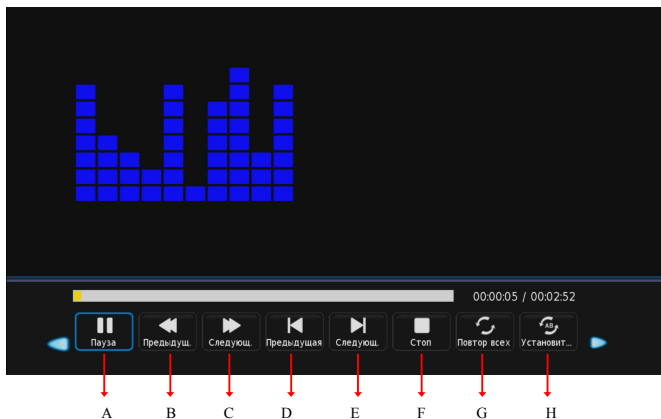

- A:** Пауза или начало воспроизведения
- B:** Перемотка назад
- C:** Перемотка вперед
- D:** Предыдущий файл
- E:** Следующий файл
- F:** Остановка воспроизведения
- G:** Единичное воспроизведение или повтор
- H:** Зацикливание воспроизведения (A/B)

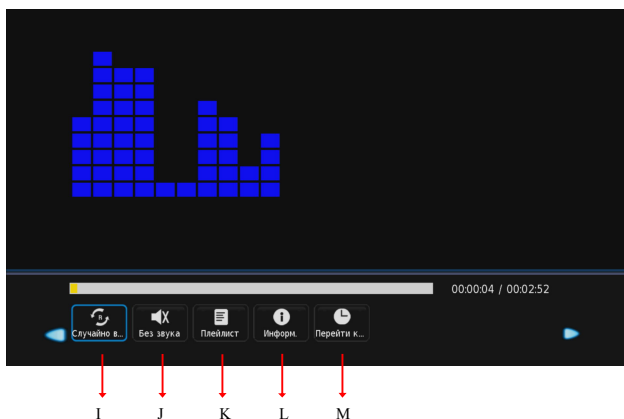

- I:** Случайное воспроизведение
- J:** Выключить звук
- K:** Список воспроизведения
- L:** Информация о песне
- M:** Перейти к заданной минуте воспроизведения

МЕДИА-ПРОИГРЫВАТЕЛЬ

ВОСПРОИЗВЕДЕНИЕ ФИЛЬМОВ

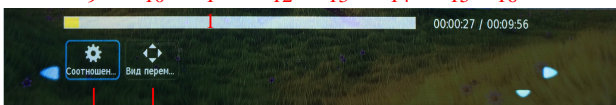
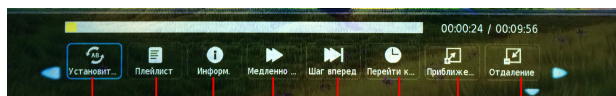
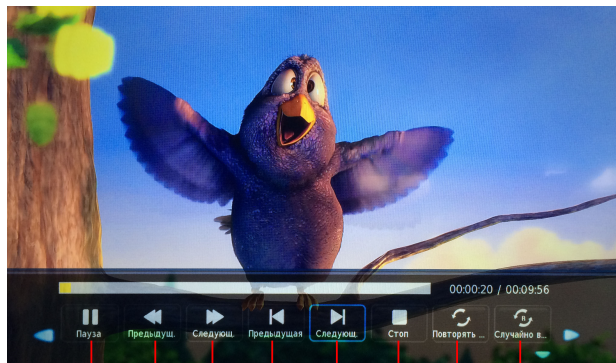

- 1: Пауза или начало воспроизведения
- 2: Перемотка назад
- 3: Перемотка вперед
- 4: Предыдущее видео
- 5: Следующее видео
- 6: Остановить воспроизведение
- 7: Единичное воспроизведение или повтор
- 8: Случайное воспроизведение
- 9: Заикливание воспроизведение (A/B)
- 10: Список воспроизведения
- 11: Информация о фильме
- 12: Медленная перемотка вперед
- 13: Следующий эпизод
- 14: Перейти к зананной минуте воспроизведения
- 15: Увеличить изображение
- 16: Уменьшить изображение
- 17: Соотношение сторон
- 18: Навигация по увеличенному изображению

Выберите необходимый видеофайл и нажмите ОК. Ваше видео откроется на полный экран и появится меню для настройки показа:

ВОСПРОИЗВЕДЕНИЕ ТЕКСТОВ

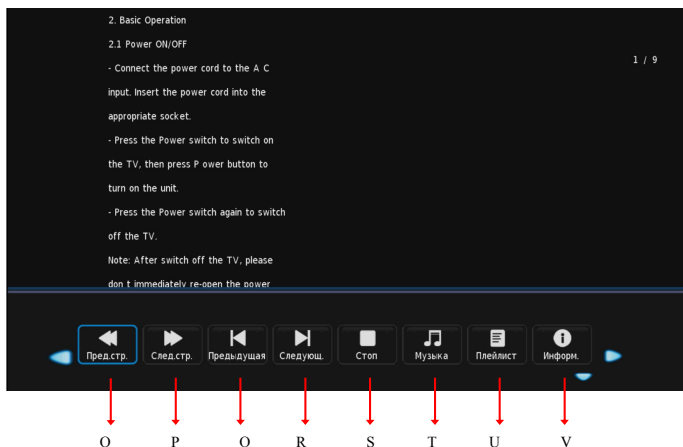

Выберите необходимый текстовый файл и нажмите ОК. Ваш текст откроется на полный экран и появится меню для настройки показа:

- O:** Предыдущая страница
- P:** Следующая страница
- Q:** Предыдущий файл
- R:** Следующий файл
- S:** Остановка просмотра
- T:** Фоновая музыка
- U:** Список текстовых файлов
- V:** Информация о файле

РАБОТА С ТЕЛТЕКСТОМ

ВОСПРОИЗВЕДЕНИЕ ФИЛЬМОВ

Телетекст — это информационная система, которая отображается на экране телевизора. С помощью системы телетекста вы можете просмотреть страницы с информацией по темам, доступным на главной странице телетекста.

ПЕРЕХОД В РЕЖИМ ТЕЛТЕКСТА

Настройтесь на телеканал с сигналом телетекста.

Нажмите кнопку TEXT, чтобы войти в режим телетекста. Обычно при этом на экране отображается главная страница телетекста (меню телетекста).

ВЫБОР СТРАНИЦЫ

Введите номер страницы с помощью цифровых кнопок на пульте ДУ. Номер выбранной страницы отображается в верхнем левом углу экрана. Устройство производит поиск страницы, пока она не отобразится на экране.

Нажмите кнопку ▲, чтобы перейти на одну страницу вперед.

Нажмите кнопку ▼, чтобы перейти на одну страницу назад.

ПЕРЕХОД К ОСНОВНОЙ СТРАНИЦЕ ТЕЛТЕКСТА

Нажмите кнопку INDEX, чтобы перейти к основной странице телетекста (обычно это страница 100).

УВЕЛИЧЕНИЕ РАЗМЕРА ОКНА ТЕЛТЕКСТА

Нажмите кнопку SIZE, чтобы увеличить верхнюю часть страницы телетекста.

Нажмите кнопку SIZE еще раз, чтобы увеличить нижнюю часть страницы телетекста.

Нажмите кнопку SIZE третий раз, чтобы вернуться к обычному размеру окна телетекста.

СКРЫТАЯ ИНФОРМАЦИЯ ТЕЛТЕКСТА

Нажмите кнопку REVEAL один раз, чтобы на экране отобразилась скрытая информация телетекста (например, ответы на загадки).

Нажмите кнопку REVEAL еще раз, чтобы убрать скрытую информацию с экрана.

УДЕРЖАНИЕ СТРАНИЦЫ

Иногда информация телетекста не сразу отображается полностью, для полного отображения страницы требуется больше времени. В таком случае нажмите кнопку HOLD, чтобы удержать страницу. Чтобы отменить удержание страницы, нажмите кнопку HOLD еще раз.

ПОДСТРАНИЦЫ ТЕЛТЕКСТА

Иногда телетекст может содержать несколько субстраниц, которые автоматически перелистываются телестанцией. Вы можете перейти к субстранице, нажав кнопку S.PAGE или введя номер субстраницы с помощью цифровых кнопок пульта ДУ. Например, для перехода на третью субстраницу нужно ввести: 0003.

Нажмите кнопку S.PAGE еще раз, чтобы выйти из режима субстраниц.

ЦВЕТНЫЕ КНОПКИ

Используйте эти кнопки для прямого доступа к страницам соответствующего цвета, которые отображаются в нижней части окна телетекста.

ВЫХОД ИЗ РЕЖИМА ТЕЛТЕКСТА

Чтобы выйти из режима телетекста, нажмите кнопку TEXT. Тогда телевизор вернется в обычный режим.

ЧИСТКА И УХОД

ВНИМАНИЕ:

В целях вашей личной безопасности обязательно отсоедините кабель питания от электросети перед осуществлением каких-либо операций по чистке и уходу.

Запрещается использовать химические средства (бензолы, растворители или спирт) для чистки корпуса или экрана телевизора, т.к. они могут повредить его поверхность.

ЧИСТКА ЖИДКОКРИСТАЛЛИЧЕСКОГО ЭКРАНА

Запрещается прикасаться к экрану острыми предметами. Чтобы убрать с ЖК экрана пыль или отпечатки пальцев, протрите его чистой сухой мягкой тканью. В случае сильного загрязнения смочите ткань в воде комнатной температуры с добавлением небольшого количества средства для мытья посуды или смягчителя ткани, отожмите ткань почти досуха, затем протрите экран. Убедитесь, что на экране не осталась вода. Не включайте телевизор, пока влага не высохнет.

ЧИСТКА КОРПУСА ТЕЛЕВИЗОРА

Чистите внешнюю поверхность корпуса телевизора чистой сухой мягкой тканью без ворса, смоченной в воде комнатной температуры.

ПОИСК И УСТРАНЕНИЕ ПРОСТЫХ НЕИСПРАВНОСТЕЙ

ЧИСТКА ЖИДКОКРИСТАЛЛИЧЕСКОГО ЭКРАНА

Перед обращением в сервисный центр просмотрите следующую таблицу и попытайтесь самостоятельно устранить неисправность в соответствии с рекомендациями в таблице.

Признаки	Возможная причина	Решение
Телевизор не включается.	1. Не подключен кабель питания. 2. Отсутствует питание.	1. Подключите кабель питания. 2. Включите питание переключателем питания.
Отсутствует изображение, отсутствует звук.	1. Не подсоединена антенна. 2. Телевизор выключен. 3. Неправильно выбран источник сигнала.	1. Убедитесь, что к телевизору подключена телевизионная антенна. 2. Включите телевизор. 3. Нажмите кнопку SOURCE на пульте ДУ и выберите режим ATV/DTV.
Плохое качество изображения, звук нормальный.	1. Не подсоединена антенна. 2. Проблемы с трансляцией телеканала. 3. Контраст, резкость или насыщенность цветов настроены неправильно.	1. Убедитесь, что к телевизору подключена телевизионная антенна. 2. Попробуйте переключиться на другой канал. 3. Отрегулируйте контраст, резкость и насыщенность цветов.
Изображение черно-белое	1. Контраст, резкость или насыщенность цветов настроены неправильно. 2. Трансляция черно-белая. 3. Телеканал не настроен.	1. Отрегулируйте контраст, резкость и насыщенность цветов. 2. Попробуйте переключиться на другой телеканал. 3. Проведите настройку телеканала вручную.
Изображение и/или звук с помехами.	1. Источник сигнала или сигнальный кабель низкого качества. 2. Рядом с телевизором находится оборудование, которое приводит к появлению помех.	1. Используйте качественный источник сигнала или сигнальный кабель. 2. Уберите это оборудование подальше от телевизора.
Отображается синий фон.	Отсутствует сигнал на входе. Кабель не подсоединен или подсоединен неправильно.	Правильно подсоедините кабель.
1. Изображение нечеткое, подрагивает или с черными горизонтальными полосами (в режиме ПК). 2. Изображение не центровано.	Настройки изображения выполнены неправильно.	В экранном меню выберите пункт Автоподстройка для выполнения автоматической настройки, а также отрегулируйте настройки частоты и фазы дискретизации в настройках для ПК.
Не работает пульт дистанционного управления.	Элементы питания разрядились или неправильно установлены.	1. Убедитесь, что при установке элементов питания соблюдена полярность. 2. Убедитесь, что другие объекты не препятствуют прохождению инфракрасного сигнала. 3. Замените элементы питания.

ТИПИЧНЫЕ ИСКАЖЕНИЯ ИЗОБРАЖЕНИЯ В РЕЖИМЕ ТВ



Изображение с «хлопьями». Обычно причина в слабом сигнале. Отрегулируйте антенну или поставьте усилитель антенны.



Изображение двоится или имеется «паразитное» изображение. Обычно это связано с тем, что сигнал отражается от высоких зданий. Измените направление антенны или поднимите ее повыше.



Изображение с кривыми линиями и дрожит. Обычно это вызвано электромагнитным излучением работающих вблизи приборов (фенов, мобильных телефонов, радиоприемников или радиопередатчиков).



Диагональные полосы и «елочки» на изображении, часть изображения отсутствует. Обычно это вызвано использованием рядом с телевизором электро-термического оборудования (в больнице).

ПРИМЕЧАНИЕ:

Описанные дефекты изображения могут быть также вызваны низким качеством кабеля, по которому поступает сигнал кабельного телевидения.

Жидкокристаллический телевизор – это высокотехнологическое изделие. Экран телевизора содержит несколько миллионов тонкопленочных транзисторов, что обеспечивает идеальное и живое изображение. Иногда на экране телевизора могут появиться несколько неактивных пикселей в форме фиксированных точек синего, зеленого, красного, черного или белого цвета. Имейте в виду, что это не оказывает влияния на работоспособность телевизора и не является дефектом.

Все LCD панели телевизоров SUPRA соответствуют классу II по ISO 13406-2

Стандартом ISO 13406-2 определены 4 класса качества LCD в зависимости от количества дефектных пикселей. Большинство жидкокристаллических телевизоров и дисплеев ведущих мировых производителей соответствуют допуску класса II.

Классификация жидкокристаллических дисплеев в зависимости от числа дефектных элементов изображения приведена в таблице 1.

Стандарт ISO 13406-2 различает 4 типа дефектных пикселей

Тип 1 – постоянно горящие пиксели (белые);

Тип 2 – постоянно негорящие пиксели (чёрные);

Тип 3 – пиксели с другими дефектами, включая дефекты сабпикселей и ячеек RGB, составляющих пиксель. Это означает постоянно горящие красные, зеленые и синие пиксели;

Тип 4 - (группа дефектных пикселей) – несколько дефектных пикселей в квадрате 5x5 пикселей.

Таблица 1. Допустимое число дефектных пикселей на миллион пикселей

Класс	ТИП-1	ТИП-2	ТИП-3	Число кластеров, содержащих	Число кластеров, содержащих более 1 дефекта типа 3
II	2	2	5	0	2

БЕЗОПАСНАЯ УТИЛИЗАЦИЯ



Ваше устройство спроектировано и изготовлено из высококачественных материалов и компонентов, которые можно утилизировать и использовать повторно.

Если товар имеет символ с зачеркнутым мусорным ящиком на колесах, это означает, что товар соответствует Европейской директиве 2002/96/ЕС.



Ознакомьтесь с местной системой раздельного сбора электрических и электронных товаров. Соблюдайте местные правила.

Утилизируйте старые устройства отдельно от бытовых отходов. Правильная утилизация вашего товара позволит предотвратить возможные отрицательные последствия для окружающей среды и здоровья людей.

ПРИМЕЧАНИЕ:

В соответствии с постоянным совершенствованием технических характеристик и дизайна, возможно внесение изменений без предварительного уведомления.

ТЕХНИЧЕСКИЕ ХАРАКТЕРИСТИКИ

ОБЩИЕ

Напряжение питания: 100-240 В ~ 50/60Гц
Мощность встроенных динамиков: 2 x 5 Вт
Диапазон принимаемых частот: 43.25-869.25 МГц
Входное сопротивление антенны 75 Ом
Видеовход VIDEO: 75 Ом, 1,0 В (размах), RCA
Аудиовход AUDIO: 10 кОм, 0,5 В (действующее значение)
Система цветности AV входа: PAL, SECAM
Формат экрана: 16:9
Угол обзора (Г/В): 178°/178°
Количество цветов: 16,7 млн
Время отклика: 8 мс
Рабочая температура: от +5°С до +40°С
Рабочая влажность: 20-80%
Температура хранения: от -20°С до +50°С
Допустимая влажность хранения: 10-90%

ТВ-ПРИЕМНИК

АНАЛОГОВЫЙ

“истема ц ̆т̆ости: PAL, SECAM

“истема звук°: D/K, I, B/G, M

ЦИФРОВОЙ

DVB-T2/DVB-C (H.264 MPEG 4/2/1)

МОДЕЛЬ SUPRA STV-LC24T740FL

Потребляемая мощность: 40 Вт
Диагональ: 24" (61 см)
Разрешение экрана: 1920x1080
Яркость: 220 кд/м²
Динамическая контрастность: 60000:1
Габаритные размеры с подставкой (ДxШxВ): 625*125*400 мм
Габаритные размеры без подставки (ДxШxВ): 554*76*335 мм

МОДЕЛЬ SUPRA STVL-LC32T740WL

Потребляемая мощность: 60 Вт
Диагональ: 32" (81 см)
Разрешение экрана: 1366x768
Яркость: 280 кд/м²
Динамическая контрастность: 80000:1
Габаритные размеры с подставкой (ДxШxВ): 734*78*477 мм
Габаритные размеры без подставки (ДxШxВ): 734*78*437

ПРИМЕЧАНИЕ

В соответствии с постоянным усовершенствованием технических характеристик и дизайна, возможно внесение изменений без предварительного уведомления.

ТЕХНИЧЕСКИЕ ХАРАКТЕРИСТИКИ

Приложение:

Поддерживаемые разрешения

YPbPr	HDMI	PC
480i	480i	640*480 60Hz
480p	480p	640*480 70Hz
576i	576i	640*480 75Hz
576p	576p	800*600 60Hz
720p 60Hz	720p 60Hz	800*600 70Hz
1080i 50Hz	1080i 50Hz	800*600 75Hz
1080i 60Hz	1080i 60Hz	1024*768 60Hz
1080p 50Hz	1080p 50Hz	1024*768 70Hz
1080p 60Hz	1080p 60Hz	1024*768 75Hz
		1920*1080 60Hz



ИНФОРМАЦИЯ О СЕРТИФИКАЦИИ

Товар сертифицирован в соответствии с законом «О защите прав потребителей».

Срок службы изделия: 5 лет

Гарантийный срок: 1 год

Благодарим Вас за выбор техники SUPRA.

Компания-производитель оставляет за собой право вносить изменения в конструкцию, дизайн и комплектацию товара без предварительного уведомления, если данные изменения направлены на улучшение его эксплуатационных характеристик.

Центральный авторизованный сервисный центр:

ООО «ВипСервис», 142704, г. Москва, поселение Мосрентген, посёлок завода Мосрентген, улица Героя России Соломатина, д.31

Список сервисных центров прилагается

(см. вкладыш)

Компания производитель оставляет за собой право, без предварительного уведомления, вносить изменения в список авторизованных сервисных центров, включая изменения адресов и телефонов существующих.

Адрес ближайшего СЦ вы можете узнать по телефону горячей линии 8-800-100-333-1 или на сайте www.supra.ru, а так же отправив запрос на supra@supra.ru

Единая справочная служба:

8-800-100-3331, e-mail: service@deltael.ru

Производитель:

--