

# ИНСТРУКЦИЯ ПО ЭКСПЛУАТАЦИИ ХОЛОДИЛЬНИК С МОРОЗИЛЬНЫМ ОТДЕЛЕНИЕМ

Перед включением холодильника внимательно прочитайте данную инструкцию и всегда держите её под рукой.

GA-B3\*9B\*QA  
GA-B3\*9B\*CA  
GA-B3\*9P\*QA  
GA-B3\*9P\*CA  
GA-F3\*9B\*QA  
GA-B3\*9U\*QA  
GA-B3\*9U\*CA

GA-B3\*9TG\*\*  
GA-F4\*9B\*QA  
GA-B4\*9B\*QA  
GA-B4\*9P\*QA  
GA-B4\*9U\*QA  
GA-B4\*9U\*CA  
GA-B4\*9TG\*\*



<b>Введение</b>	Таблица с техническими характеристиками	4
	Регистрация	5
	Требования безопасности	5
	Основные части холодильника	13
<b>Установка</b>	Климатический класс	15
	Установка	15
	Подключение	15
<b>Порядок работы</b>	Регулировка температуры	16
	• Холодильное отделение	16
	• Морозильное отделение	17
	Функции	18
	• Быстрая заморозка	18
	• Отпуск	18
	• Энергонезависимая память	19
	• Предупреждающий сигнал	19
	• Блокировка	20
	Приготовление льда	20
	Размораживание	20
Дозатор воды	21	
<b>Рекомендации по хранению продуктов</b>	Хранение продуктов	22
	Извлечение/Установка ящика морозильного отделения	23
<b>Уход и обслуживание</b>	Общие сведения	24
	Особенности в работе холодильника	24
	Замена лампы	25
	Извлечение/Установка полки	25
	Извлечение/Установка ящика	26
	Уборка и чистка	27
<b>Возможные неисправности и методы их устранения</b>	Возможные неисправности и методы их устранения	28
	Утилизация старого оборудования	29
<b>Процедура перевешивания дверей на противоположную сторону</b>	Меры предосторожности	30
	Процедура перевешивания дверей	30

**Срок службы данного товара - 7 лет со дня передачи товара потребителю.**

Таблица с техническими характеристиками холодильника с морозильным отделением:

<p><b>Модель</b></p> <p><b>Спецификация</b></p>	GA-B359B*QA	GA-B359P*QA	GA-F399B*QA	GA-B399B*QA	GA-B399TG**
	GA-B359B*CA	GA-B359P*CA	GA-F409B*QA	GA-B399U*QA	GA-B409TG**
Номинальное напряжение ( В-Гц )	230 ~ 50				
Климатический класс	N				
Номинальный ток (А)	0.6				
Потребляемая мощность (Вт)	100				
-при размораживании (Вт)	170				
-нагревательного элемента (Вт)	170				
-лампы, максимальное (Вт)	20				
Объем ( л ), Нетто / Брутто	264 / 283	296 / 315	303 / 322		
-морозильное отделение (л), Нетто / Брутто	86 / 104				
-холодильное отделение (л), Нетто / Брутто	178 / 179	210 / 211	217 / 218		
Хладагент / Вес (г)	R600a 54г				
Изоляционный газ для продувки	Циклопентан				
Габаритные размеры:					
-Высота (мм), без упаковки / в упаковке	1726 / 1815	1896 / 1985			
-Глубина (мм), без упаковки / в упаковке	651 / 744	617 / 744	651 / 744	617 / 744	
-Ширина (мм), без упаковки / в упаковке	595 / 655				
- В е с ( кг ), без упаковки / в упаковке	67 / 74	73 / 80			82 / 89
Класс морозильной камеры					
Система охлаждения	No Frost				
Класс энергопотребления, ГОСТ Р 51565-2000	A				
Потребление электроэнергии, кВт*ч/год	352			369	
Уровень звуковой мощности, дБА	42				

**Примечание**

Компания-производитель оставляет за собой право изменять некоторые технические характеристики без предварительного уведомления.

## Регистрация

Модель и серийные номера холодильника указаны на внешней боковой стороне изделия. Этот номер для каждого холодильника индивидуален и не повторяется на других изделиях.

Заполните приведенную ниже таблицу и храните эту инструкцию как свидетельство о покупке.

Прикрепите к ней чек.

Дата покупки : \_\_\_\_\_

Название магазина : \_\_\_\_\_

Адрес магазина : \_\_\_\_\_

Телефон магазина : \_\_\_\_\_

Модель № : \_\_\_\_\_

Серийный номер : \_\_\_\_\_

## Требования безопасности

Чтобы избежать риска травмы, ущерба имуществу и неправильного использования изделия, обязательно выполняйте следующие меры безопасности. (Ознакомившись с данным руководством пользователя положите его в надежное место, чтобы оно было под рукой). Не забудьте передать его следующему владельцу холодильника.



**Внимание**

Предупреждение о возможности смерти или серьезной травмы.



**Осторожно**

Предупреждение о возможности травмы или ущерба имуществу.

При несоблюдении условий эксплуатации, указанных в данной инструкции, изготовитель не несет гарантийных обязательств.

## **Внимание**

- **Перед началом использования холодильника необходимо его установить и подключить в соответствии с данной инструкцией.**
- **Не разбирайте, не ремонтируйте и не вносите изменения в конструкцию изделия. Это может привести к пожару или неполадкам в работе, грозящим травмой.**
- **Чтобы снизить риск возгорания, поражения электрическим током или травм, при эксплуатации прибора, следует соблюдать основные правила техники безопасности.**

## **1. При подключении к источнику питания**

**Следует использовать только отдельную розетку.**

Подключение нескольких приборов к одной розетке может привести к возгоранию.



**Не допускайте, чтобы вилка сетевого шнура была направлена вверх или была прижата к задней стенке холодильника.**

Это может привести к попаданию воды на вилку, или вилка может быть повреждена, что может стать причиной пожара или поражения электрическим током.

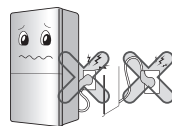

**Не допускайте перегибания сетевого шнура и пережимания тяжелым предметом.**

Это может привести к повреждению шнура. Поврежденный сетевой шнур может стать причиной пожара или поражения электрическим током.



**Не меняйте сетевой шнур и не изменяйте его длину.**

Поврежденный сетевой шнур может стать причиной пожара или поражения электрическим током.



Если шнур питания поврежден, замена должна производиться сервисным представителем производителя или иным исполнителем с необходимой подготовкой.

**Не извлекайте сетевой шнур и не прикасайтесь к вилке мокрыми руками.**

Это может привести к поражению электрическим током или травме.



**Перед включением прибора в сеть, очистите вилку от возможных загрязнений и плотно воткните в розетку.**

Пыль, вода или неустойчивое соединение может привести к возгоранию или поражению электрическим током.



**Проверьте наличие заземления.**

Неправильное заземление может привести к пробое и поражению электрическим током.

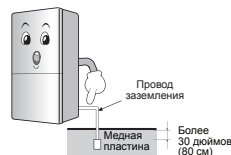

**Когда сетевой шнур, вилка или корпус розетки поврежден, подключение прибора запрещено.**

Это может привести к поражению электрическим током, короткому замыканию и возгоранию.

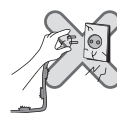

## 2. При эксплуатации холодильника

**Не ставьте тяжелые или опасные предметы, вазы с цветами, чашки, косметику, медикаменты или какие-либо емкости с водой на холодильник.**

При открытии или закрытии двери предмет может упасть и привести к травме, возгоранию или поражению электрическим током.



**Не держитесь за двери, полки, расположенные в двери морозильной камеры или холодильного отсека.**

Это может привести к падению холодильника или повреждению рук. Особенно не позволяйте делать это детям.



**Не устанавливайте холодильник во влажном месте, либо в месте куда может попасть вода или дождь.**

Это может привести к короткому замыканию, пожару и травмам.



**Не используйте и не держите рядом с холодильником горючие материалы: эфир, бензин, спирт, лекарства, сжиженный газ, спрей или косметику.**

Это может привести к взрыву или пожару.

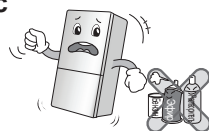

**Не ставьте зажженную свечу в холодильник, в целях освежения воздуха.**

Это может привести к взрыву или возгоранию.



**Не держите медикаменты или материалы для исследований в холодильнике.**

При хранении материала, требующего жесткого температурного режима, материал может быть поврежден или может произойти неожиданная химическая реакция.



**Не располагайте холодильник вблизи нагревательных приборов.**

Это может привести к пожару.



**Не помещайте в холодильник живых животных.**





**Если холодильник попал в воду, пользуйтесь им только после проверки представителем сервисного центра.**

В противном случае это может привести к поражению электрическим током или пожару.

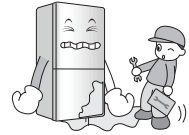

**При утечке газа не прикасайтесь к холодильнику или месту повреждения (источник выхода газа) и немедленно проветрите помещение.**

В этом холодильнике в качестве безопасного для окружающей среды хладагента используется природный газ (изобутан R600a), но даже незначительное его количество (80~90 г) является горючим. Если газ вытек в результате серьезного повреждения полученного при транспортировке, установке или эксплуатации холодильника, любая искра может привести к пожару. Для дальнейшей эксплуатации обратитесь в сервисный центр.

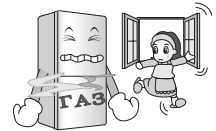

**Не распыляйте воду внутри или снаружи холодильника и не чистите холодильник бензином или растворителем.**

Это может привести к короткому замыканию, пожару или травмам.



**Не просовывайте руки под днище холодильника.**

Металлические кромки днища могут привести к травме.



**Перемещайте холодильник за ручку, расположенную у днища спереди и сзади сверху.**

В противном случае руки могут соскользнуть, что станет причиной травмы.

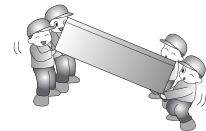

**Открытие или закрытие двери холодильника может травмировать лиц, стоящих рядом. Пожалуйста, будьте осторожны.**

При открытии или закрытии двери может произойти захват руки или ноги, либо угол может причинить травму ребенку.

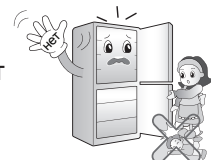

**Если вы почувствуете странный запах или увидите, что из холодильника идет дым, немедленно выньте вилку из розетки и обратитесь в центр по техническому обслуживанию.**

Это может быть признаком возгорания.



**Не позволяйте кому-либо, кроме квалифицированного специалиста, проводить ремонт.**

Это может привести к травме, поражению электрическим током или пожару.

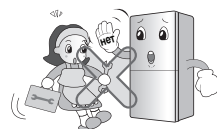

**Используйте холодильник только в бытовых целях (не храните в нем медикаменты, материалы для опытов, не используйте холодильник на корабле и т.д.).**

Это может привести к неожиданному риску, например возгоранию, поражению электрическим током, повреждению содержимого или химической реакции.



**При утилизации холодильника, снимите с двери магнитные уплотнители, оставьте полки в холодильнике.**

В противном случае можно случайно запереть в холодильнике детей.



**Устанавливайте холодильник на твердом и ровном полу.**

При открытии и закрытии двери, установленный на неровной поверхности холодильник может упасть, что может привести к травме или смертельному исходу.



**Не подставляйте руки или посторонние предметы в выходное отверстие воздуха, корпус или днище холодильника, жаропрочную решетку (выходное отверстие) на задней стенке.**

Это может привести к поражению электрическим током или травме.

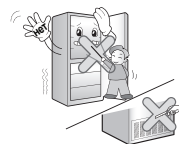

**⚠ Осторожно**

**Несоблюдение данных указаний может привести к травме, повреждению дома или мебели. Пожалуйста, будьте осторожны.**

**Если вы хотите утилизировать холодильник, обратитесь в специализированную службу.**

Хладагент и изолирующий газ, применяемые в изделии, требуют особых мер по их утилизации. Перед утилизацией убедитесь, что ни одна трубка на тыльной стороне изделия не повреждена.



**Не прикасайтесь мокрыми руками к продуктам или контейнерам, находящимся в морозильной камере.**

Это может привести к обморожению кожного покрова.



**При повторном включении вилки в розетку подождите 5 минут или более.**

В противном случае может произойти отказ в работе морозильной камеры.

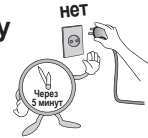

**Не ставьте бутылки в морозильную камеру.**

При замерзании содержимого, бутылка может расколоться и стать причиной травмы.



**Извлекайте вилку из розетки держась за вилку, а не за конец шнура.**

Извлечение за шнур может привести к поражению электрическим током, короткому замыканию и пожару.



**Вилка холодильника с морозильным отделением должна быть установлена так, чтобы в случае непредвиденных обстоятельств до неё можно было легко дотянуться и вынуть её из розетки.**

**Если изделие не будет использоваться долгое время, отключите прибор от сети.**

Любое нарушение изоляции может привести к пожару.

**Не позволяйте детям трогать или играть с панелью управления на лицевой стороне изделия.**

## Опасность

Прибор не предназначен для использования лицами (включая детей) с пониженными физическими, чувственными или умственными способностями или при отсутствии у них жизненного опыта или знаний, если они не находятся под контролем или не проинструктированы об использовании прибора лицом, ответственным за их безопасность. Дети должны находиться под контролем для недопущения игры с прибором.

- В случае встраивания изделия или установки в закрытое пространство держите вентиляционные отверстия открытыми.
- Не применяйте для ускорения размораживания механические приспособления, если только они не рекомендованы производителем.
- Не повреждайте охлаждающий контур.
- Не включайте внутри отделений для продуктов электрические приборы, если только они не рекомендованы производителем.

## Внимание



**В качестве хладагента используется R600a или R134a. Посмотрите табличку с техническими данными на внутренней боковой стороне холодильного отделения изделия, чтобы узнать, какой хладагент используется в вашем холодильнике.**

**Изобутан (R600a) - это высокоэкологичный природный газ, но он горюч. При транспортировке и установке изделия следует следить, чтобы ни один из элементов охлаждающего контура не был поврежден. Разбрызгивание хладагента из трубок может привести к возгоранию и травме глаз. В случае обнаружения утечки, избегайте открытого огня или потенциальных источников воспламенения. Проветрите помещение, в котором находится изделие, в течение нескольких минут.**

Во избежание создания огнеопасной смеси газа и воздуха, в случае обнаружения течи в охлаждающем контуре, размер помещения, в котором будет помещено изделие, зависит от количества используемого хладагента. На каждые 8 гр. хладагента R600a внутри изделия должно приходиться 1 м<sup>2</sup> помещения. Количество хладагента в конкретном изделии указано на информационной табличке внутри изделия.

**Запрещается включать прибор, который имеет какие-либо следы повреждений. В случае сомнений, свяжитесь с продавцом.**

## Основные части холодильника

с диспенсером

Модели:  
GA-F3\*9B\*QA; GA-F4\*9B\*QA

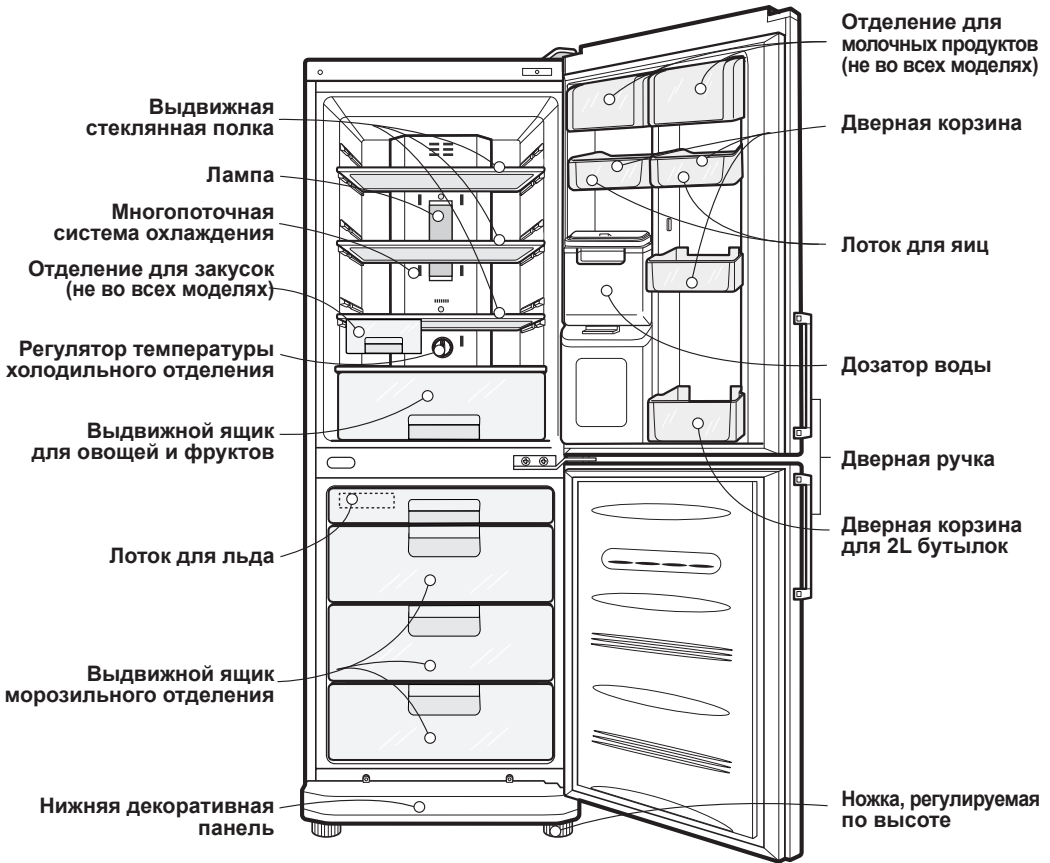

### Примечание

Если некоторые названные детали отсутствуют, они, возможно, не входят в комплект поставки данной модели. Компания-производитель имеет право вносить изменения в комплектацию без предварительного уведомления.

## Основные части холодильника

**Модели:**  
 GA-B3\*9B\*CA; GA-B3\*9TG\*\*;  
 GA-B3\*9P\*CA; GA-B4\*9B\*QA;  
 GA-B3\*9U\*CA; GA-B4\*9P\*QA;  
 GA-B3\*9B\*QA; GA-B4\*9U\*QA;  
 GA-B3\*9P\*QA; GA-B4\*9U\*CA;  
 GA-B3\*9U\*QA; GA-B4\*9TG\*\*

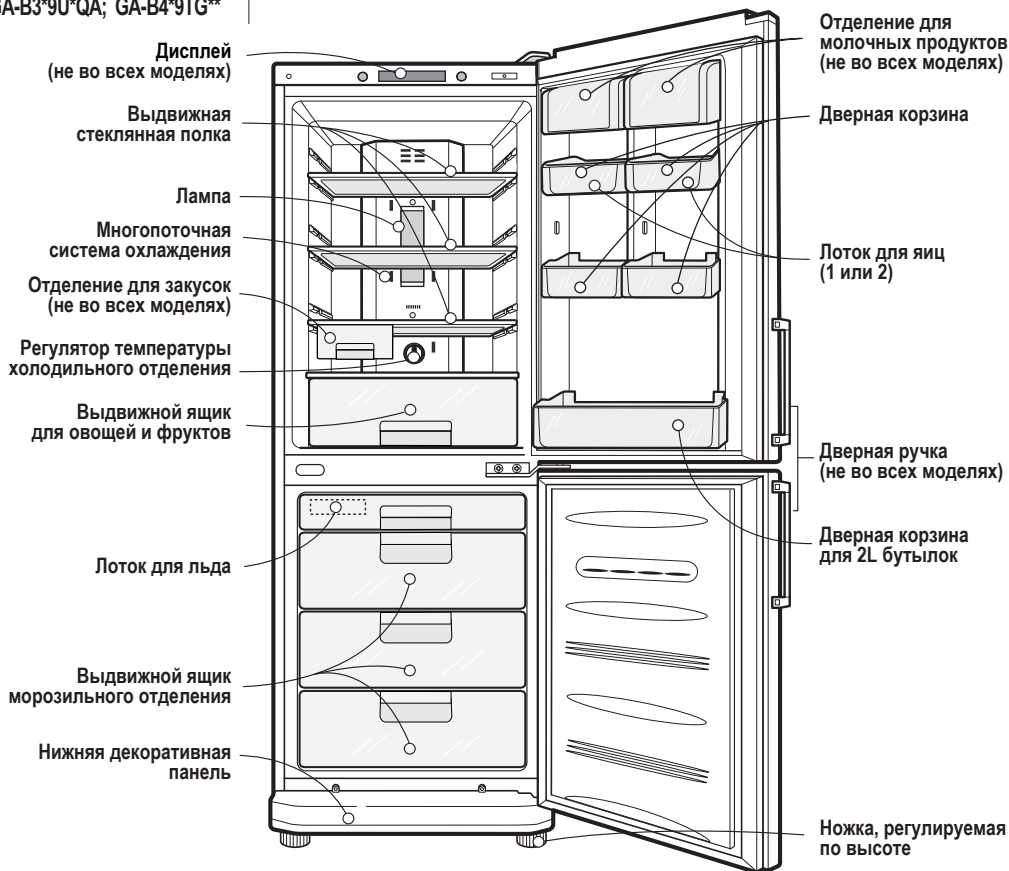

### Примечание

Если некоторые названные детали отсутствуют, они, возможно, не входят в комплект поставки данной модели. Компания-производитель имеет право вносить изменения в комплектацию без предварительного уведомления.

## Климатический класс

Устройство предназначено для эксплуатации в ограниченном диапазоне температуры окружающей среды в зависимости от климатического пояса. Нельзя выходить ни за нижнюю, ни за верхнюю границы диапазона. Климатический класс, соответствующий Вашему устройству, указан на табличке с техническими данными на внутренней боковой стороне холодильного отделения.

Климатический класс	Допустимая температура окружающей среды
SN	+10°C до 32°C
N	+16°C до 32°C
ST	+18°C до 38°C
T	+18°C до 43°C

## Установка

1. Выберите подходящее место. Располагайте холодильник там, где им будет удобно пользоваться.
2. Не располагайте холодильник вблизи источников тепла, влаги и в зоне прямого действия солнечных лучей.
3. Над холодильником, а так же с задней и боковых его сторон должно быть свободное пространство не менее 5 сантиметров для циркуляции воздуха.
4. Не удаляйте круглые наклейки на тыльной стороне холодильника. Они выполняют декоративную функцию, закрывая технологические отверстия.
5. Чтобы исключить вибрацию, располагайте холодильник на ровной горизонтальной поверхности. При необходимости, компенсируйте неровность пола с помощью регулировочных винтов. Для того, чтобы дверца закрывалась легко, холодильник должен быть слегка наклонен назад. Регулировочные винты легко вращаются при легком наклоне корпуса холодильника. Для того, чтобы приподнять переднюю часть холодильника, вращайте регулировочные винты против часовой стрелки (↺), а для того, чтобы опустить - по часовой стрелке (↻).
6. Перед использованием тщательно вымойте холодильник.
7. Установите все съемные части холодильника на место (емкость для льда и т.п.). Они упакованы отдельно, для предотвращения поломки при транспортировке.
8. Вставьте вилку шнура питания в розетку. Не включайте в эту же розетку другие электроприборы.

## Подключение

При первой установке холодильника дайте ему поработать 2-3 часа, чтобы внутри установилась рабочая температура, и только затем заполняйте его свежими или замороженными продуктами.  
После отключения холодильника от сети, подождите 5 минут, прежде чем снова включать его. Холодильник готов к работе.

**Холодильное отделение**

## Регулировка температуры

В холодильнике есть два регулятора, которые позволяют регулировать температуру в морозильном и в холодильном отделениях.

- Сначала установите регулятор температуры (TEMP. CONTROL) в положение «4». Затем отрегулируйте температуру в холодильной камере до требуемого значения.

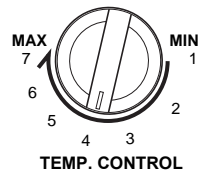

- Если вы хотите слегка повысить или понизить температуру внутри камеры, поверните ручку в направлении меток MIN или MAX соответственно.

### Индикаторная панель управления температурой

	<b>GA-F3*9B*QA; GA-F4*9B*QA</b> Светодиод (88)	<b>GA-B3*9B*QA; GA-B3*9P*QA; GA-B3*9U*QA</b> <b>GA-B4*9B*QA; GA-B4*9P*QA; GA-B4*9U*QA</b> Светодиод (шкала)
	<b>GA-B3*9TG**; GA-B4*9TG**</b> ЖК дисплей	
Функции панели дисплея		
	< Внешний тип >	



< Внутренний тип >

**Модели:**  
GA-B3\*9B\*CA; GA-B3\*9U\*CA;  
GA-B3\*9P\*CA; GA-B4\*9U\*CA



## Морозильное отделение

- Исходная температура морозильной камеры составляет  $-18^{\circ}\text{C}$ . Вы можете отрегулировать температуру камеры по своему желанию.

< Внешний тип >

**Модели:**  
GA-F3\*9B\*QA; GA-F4\*9B\*QA

**Модели:**  
GA-B3\*9B\*QA; GA-B4\*9B\*QA;  
GA-B3\*9P\*QA; GA-B4\*9P\*QA;  
GA-B3\*9U\*QA; GA-B4\*9U\*QA;

**Модели:**  
GA-B3\*9TG\*\*; GA-B4\*9TG\*\*

< Внутренний тип >

**Модели:**  
GA-B3\*9B\*CA; GA-B3\*9U\*CA;  
GA-B3\*9P\*CA; GA-B4\*9U\*CA



- При нажатии кнопок управления температурой значения температуры морозильной камеры отображаются в следующем порядке:

Панель управления со светодиодными индикаторами типа 88 (внешнего и внутреннего типов) или ЖК дисплеем:  
 $-18^{\circ}\text{C} \rightarrow -19^{\circ}\text{C} \rightarrow -20^{\circ}\text{C} \rightarrow -21^{\circ}\text{C} \rightarrow -22^{\circ}\text{C} \rightarrow -23^{\circ}\text{C}$   
 $\rightarrow -15^{\circ}\text{C} \rightarrow -16^{\circ}\text{C} \rightarrow -17^{\circ}\text{C} \rightarrow -18^{\circ}\text{C}$

Панель управления с индикаторной светодиодной шкалой:  
 $-19^{\circ}\text{C} \rightarrow -21^{\circ}\text{C} \rightarrow -23^{\circ}\text{C} \rightarrow -15^{\circ}\text{C} \rightarrow -17^{\circ}\text{C}$

## Примечание

Фактическая температура внутри камеры меняется в зависимости от состояния продуктов, поскольку отображаемая на панели температура является целевой, а не фактической температурой холодильника. На начальном этапе функция замораживания работает слабо. Пожалуйста, отрегулируйте температуру как указано выше, после того, как холодильник проработает 2-3 дня.

## Быстрая заморозка

## Функции

- Если необходимо быстро заморозить продукты - воспользуйтесь функцией «Быстрая заморозка». Нажмите кнопку «SUPER FRZ.», «EXPRESS FRZ.» или «SUPER FRZ./VACATION» (в зависимости от модели) один раз, после чего загорится соответствующий индикатор и начнется процесс быстрой заморозки.
- Время работы режима «Быстрая заморозка» составляет 3 часа. По истечении времени, холодильник автоматически возвращается к ранее установленному температурному режиму. Если вы хотите прекратить операцию быстрой заморозки, нажмите кнопку «SUPER FRZ.», «EXPRESS FRZ.» или «SUPER FRZ./VACATION» еще раз, индикатор погаснет, операция быстрой заморозки прекращается и холодильник вернется в исходное состояние.

< Внешний тип >

### Модели:

GA-F3\*9B\*QA; GA-F4\*9B\*QA;  
GA-B3\*9B\*QA; GA-B4\*9B\*QA;  
GA-B3\*9P\*QA; GA-B4\*9P\*QA;  
GA-B3\*9U\*QA; GA-B4\*9U\*QA;

### Модели:

GA-B3\*9TG\*\*; GA-B4\*9TG\*\*

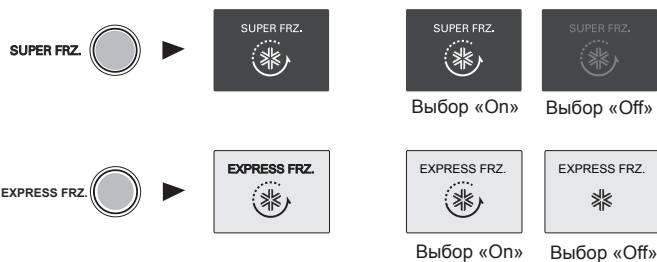

## Отпуск

- Эта функция переводит холодильник в режим энергосбережения. Это полезно, когда вы уезжаете на несколько дней, количество потребляемой энергии уменьшается до минимума. Этот режим включается нажатием кнопки «VACATION» или «SUPER FRZ./VACATION» (в зависимости от модели). При этом загорается индикатор. Повторное нажатие на кнопку выключает режим энергосбережения.

< Внешний тип >

**Модели:**

GA-F3\*9B\*QA; GA-F4\*9B\*QA;  
GA-B3\*9B\*QA; GA-B4\*9B\*QA;  
GA-B3\*9P\*QA; GA-B4\*9P\*QA;  
GA-B3\*9U\*QA; GA-B4\*9U\*QA;



**Модели:**

GA-B3\*9TG\*\*; GA-B4\*9TG\*\*



< Внутренний тип >

**Модели:**

GA-B3\*9B\*CA; GA-B3\*9U\*CA;  
GA-B3\*9P\*CA; GA-B4\*9U\*CA



## Примечание

< Внутренний тип >

Нажмите «SUPER FRZ./VACATION» один раз, после чего загорится соответствующий индикатор «VACATION» (Отпуск) и включится режим энергосбережения.

Повторное нажатие на кнопку «SUPER FRZ./VACATION» выключает режим энергосбережения и включает режим «SUPER FRZ.» (Быстрая заморозка).

Действие быстрой заморозки продолжается примерно 3 часа. При завершении операции, холодильник автоматически возвращается в исходное состояние.

Третье нажатие «SUPER FRZ./VACATION» отключает все режимы, информационное табло гаснет.

«off» → «VACATION» → «SUPER FRZ.» → «off»

## Энергонезависимая память

< Внутренний тип >

**Модели:**

GA-B3\*9B\*CA; GA-B3\*9U\*CA;  
GA-B3\*9P\*CA; GA-B4\*9U\*CA

Эта функция сохраняет, выставленные пользователем, установки температуры в случаях отключения электроэнергии или сбоях в электросети.

После возобновления подачи электроэнергии все настройки будут восстановлены.

## Предупреждающий сигнал

< Внешний тип >

**Модели:**

GA-B3\*9TG\*\*; GA-B4\*9TG\*\*

Если дверь холодильника некоторое время остается открытой, звучит сигнал.

## Блокировка

- При включении режима блокировки остальные кнопки блокируются.
- Последовательное нажатие кнопки «CHILD LOCK» включает и выключает блокировку (для блокировки или разблокировки нажмите кнопку «CHILD LOCK» и удерживайте её 3 секунды).

<Внешний тип>

**Модели:**  
GA-F3\*9B\*QA; GA-F4\*9B\*QA;  
GA-B3\*9B\*QA; GA-B4\*9B\*QA;  
GA-B3\*9P\*QA; GA-B4\*9P\*QA;  
GA-B3\*9U\*QA; GA-B4\*9U\*QA;

**Модели:**  
GA-B3\*9TG\*\*; GA-B4\*9TG\*\*

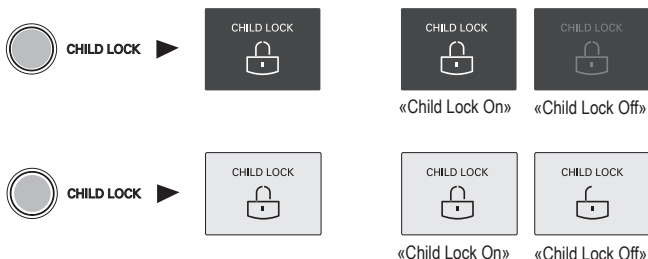

## Приготовление льда

- Чтобы приготовить кубики льда, заполните емкость для льда водой и поместите ее в морозильное отделение.
- Если лед нужен срочно, нажмите кнопку «SUPER FRZ.», «EXPRESS FRZ.» или «SUPER FRZ./VACATION» (в зависимости от модели).

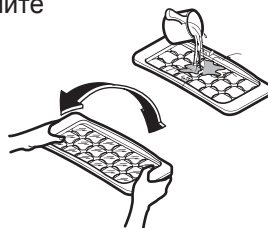

- Чтобы вынуть кубики льда, возьмитесь за края емкости и слегка поверните их в противоположные стороны.

### Совет

Чтобы кубики легко вынимались, предварительно полейте емкость питьевой водой.

## Размораживание

Размораживание производится автоматически. При размораживании вода стекает в поддон испарителя и испаряется.

Модель:  
GA-F3\*9B\*QA; GA-F4\*9B\*QA  
Свойства

## Дозатор воды

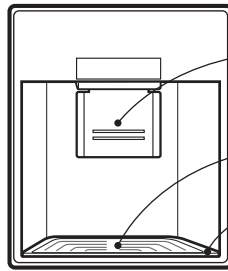

Рычаг дозатора

Решетка

Поднос

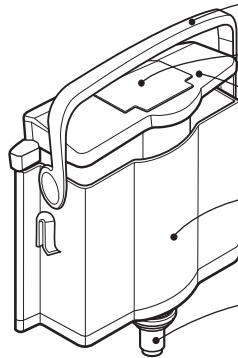

Ручка резервуара

Крышка контейнера (малая)

Крышка контейнера (большая)

Резервуар для воды

Сборка клапана

### Установка

Соберите Резервуар и внимательно установите его в отверстие в дверце.

### Наполнение Контейнера для воды

1. Установив Контейнер для воды в дверцу, поверните его ручку назад, откройте Малую крышку и залейте питьевую воду.
  - \* Наливая воду следите за индикатором наполнения на контейнере для воды.
  - \* Максимальный объем составляет 3,0 литра.
2. Нажав, закройте Малую крышку.
3. Налив воду, установите Контейнер с ручкой до упора.

### Как пользоваться Резервуаром

1. Нажмите стаканом на Рычаг дозатора.
2. Вода льется, пока стакан нажимает на Рычаг дозатора.
3. Аккуратно уберите стакан, чтобы вода не пролилась.

### ⚠ Внимание

Не наливайте в Резервуар ничего, кроме питьевой воды, в том числе газированные напитки, молоко и сок. Это особенно относится к напиткам с мякотью (они могут привести к неисправности устройства).

## Хранение продуктов

- Не храните при низкой температуре продукты, которые от этого теряют качество, например, бананы или дыни.
- Всегда дожидайтесь, пока продукты остынут до комнатной температуры. Никогда не ставьте в холодильник и морозильное отделение горячие продукты. Это может привести к порче других продуктов и потере электроэнергии.
- При хранении продуктов не забудьте о крышке. Это предотвратит испарение влаги и позволит сохранить вкус и питательные свойства продуктов.
- Не следует часто открывать двери холодильника. Частое открытие дверей ведет к попаданию в холодильник теплого воздуха, что вызывает повышение температуры, приводящее к потере электроэнергии и возможной порче продуктов.
- Не закрывайте продуктами вентиляционные отверстия. Равномерная циркуляция холодного воздуха обеспечивает одинаковую температуру внутри холодильника.
- Чтобы облегчить регулировку температуры, не держите продукты возле ручки регулятора температуры.
- Не перегружайте полки на дверцах, это может привести к неплотному закрыванию дверцы.
- Не храните в морозильном отделении бутылки, потому что при замораживании они могут лопнуть.
- Нельзя повторно замораживать оттаявшие продукты. При этом они теряют вкус и питательные свойства.

### Примечание

Если холодильник находится в теплом и сыром месте и его дверь часто открывается, или в нем хранится много овощей, внутри него может образоваться влага, не влияющая на производительность. Удаляйте влагу сухой чистой тканью.

## Извлечение / Установка ящика морозильного отделения

- Для обеспечения хорошей циркуляции воздуха в устройстве, вставляйте ящики морозильного отделения до упора.
- При хранении в морозильном отделении большого количества продуктов средний ящик можно извлечь из устройства и хранить продукты непосредственно на продуктах, уложенных в нижний ящик.
- Чтобы извлечь любой из ящиков морозильного отделения, необходимо произвести следующие действия:
  - 1) Выдвиньте ящик до упора;
  - 2) Приподняв его за переднюю часть и потянув на себя, извлеките.

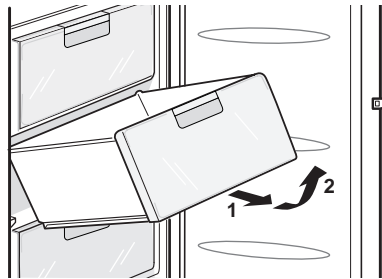

- Для установки любого из ящиков обратно в морозильное отделение, необходимо произвести аналогичные действия в обратной последовательности:
  - 3) Поставьте ящик на направляющие под углом 45°;
  - 4) Опустите переднюю часть ящика параллельно направляющим.
  - 5) Задвиньте ящик внутрь до упора.При этом следует следить, чтобы не было перекоса.

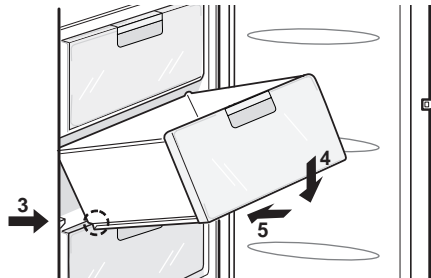

### **Внимание**

При эксплуатации ящиков и полок, не применяйте избыточных усилий и грубую силу – это может привести к повреждениям холодильника!

## Общие сведения

### Сбой питания

- 1-2 часа без электроэнергии не причинят продуктам никакого вреда. Постарайтесь реже открывать дверцу холодильника.

### При переезде

- Извлеките все продукты и другие предметы из холодильника, надежно закрепите внутренние детали скотчем.
- Перед перевозкой заверните регулировочные винты до упора. Иначе они могут поцарапать пол или помешать перемещению холодильника.

### Противоконденсатная трубка

- Вокруг лицевой стороны холодильника, а также в перегородке между холодильным и морозильным отделениями проходит противоконденсатная трубка, которая нагревается в процессе работы компрессора. Она предотвращает образование конденсата.

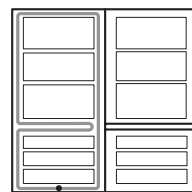

Противоконденсатная трубка

- Сразу после установки, а также, если температура в комнате высокая, холодильник может нагреваться. Это совершенно нормально.

### Осторожно

## Особенности в работе холодильника

В результате температурных деформаций составных частей холодильника может слышаться потрескивание. Характерные звуки включения терморегулятора и компрессора являются нормальными звуками, возникающими при работе электрооборудования прибора.

Хладагент, циркулирующий внутри системы охлаждения, может негромко булькать, даже если компрессор не работает. Не беспокойтесь, это совершенно нормально. В процессе работы холодильника могут быть слышны:

- щелчки срабатывания датчика-реле температуры;
- журчание хладагента, циркулирующего по трубкам холодильной системы;
- легкие потрескивания при температурных деформациях материалов.

Данные звуки не связаны с каким-либо дефектом и носят функциональный характер.



## Замена лампы

1. Выньте вилку сетевого шнура из розетки.
2. Выньте полки из холодильной камеры.
3. Для снятия крышки лампы, просуньте под крышку плоскую отвертку и вытащите крышку наружу.
4. Поверните лампу против часовой стрелки.
5. Установите новую лампу и выполните операции, обратные перечисленным. Новая лампа должна иметь те же характеристики, что и замененная.
6. МАКСИМАЛЬНАЯ мощность лампы не должна превышать 20 Вт.



## Внимание

## Извлечение/ Установка полки

- Чтобы извлечь полку из холодильника сначала немного приподнимите её (1), а затем потяните на себя (2). При неправильном извлечении, возможно повреждение внутренних частей холодильника.

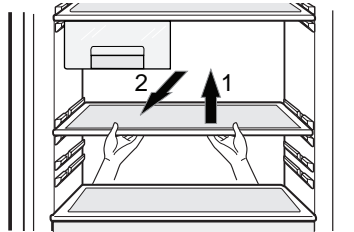

- Чтобы установить полку в холодильник действуйте аналогично: сначала приподнимите передний край полки (3), а затем задвиньте её в холодильник (4). При неправильной установке, возможно повреждение внутренних частей холодильника.

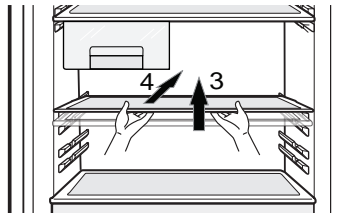

**Извлечение /  
Установка ящика**

Чтобы извлечь нижний ящик из холодильной камеры, необходимо произвести следующие действия:

- 1) Сначала снимите нижнюю корзину из двери, приподняв ее вверх;
- 2) Выдвиньте ящик до упора, приподняв его за переднюю часть и потянув на себя, извлеките;

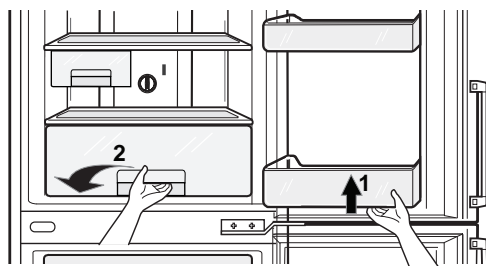

- 3) Приподнимите крышку ящика за переднюю часть и потянув на себя, извлеките её.

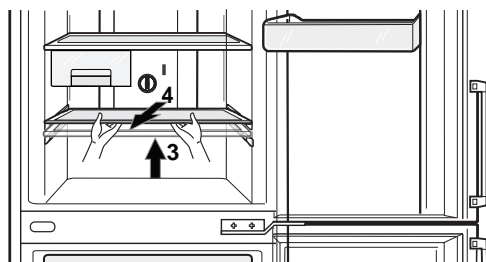

- 4) При установке ящика обратно, необходимо произвести аналогичные действия в обратной последовательности.

**⚠ Внимание**

При этом следует следить, чтобы не было перекоса. При неправильном извлечении и установке, возможно повреждение внутренних частей холодильника.

**Примечание**

Гарантия не распространяется на механические повреждения (трещины, сколы, вмятины, следы вскрытия и т.п.), вызванные нарушением правил хранения, перевозки, эксплуатации и обслуживания холодильника, приложения избыточного физического воздействия.

## Уборка и чистка

<b>Перед уборкой</b>	Не забудьте выключить холодильник из розетки.
<b>Внешние поверхности холодильника</b>	Наружные поверхности холодильника вытирайте мягкой тканью, смоченной в теплой воде или в жидком моющем средстве. Если для мытья используется моющее средство, промойте поверхность чистой водой и протрите сухой тканью.
<b>Внутренние поверхности холодильника</b>	См. выше.
<b>Решетка и поднос</b>	Снимите решетку, вытрите влагу, скопившуюся вокруг двери и поднос чистой тканью.
<b>Внешняя часть Дозатора воды</b>	Чистой тканью вытрите влагу с дозатора воды и выступа дозатора.
<b>Резервуар для воды</b>	<ol style="list-style-type: none"><li>1. Поднимите контейнер для воды, нажав на крепящий его рычаг внизу, затем удалите его.</li><li>2. Удалив большую крышку контейнера, вымойте и тщательно прополощите весь контейнер, используя нейтральное моющее средство.</li></ol>
<b>Крышки контейнера (большая и малая)</b>	Промойте и хорошо прополощите большую и малую крышки контейнера при помощи нейтрального моющего средства. Уделите особое внимание желобку в крышке контейнера. Его удобнее мыть небольшой кисточкой.
<b>Сборка клапана</b>	Промойте и хорошо прополощите резервуар. Воспользуйтесь небольшой кисточкой. Промойте ее, одновременно двигая нижнюю часть сборки. Никогда не забывайте устанавливать после мытья изолирующую резиновую прокладку, чтобы избежать утечки воды.
<b>После уборки</b>	Убедитесь, что шнур питания не поврежден, розетка не перегрелась и вилка плотно вставлена в розетку.
 <b>Внимание</b>	<div style="border: 1px solid black; padding: 5px;"><p>После мытья водой обязательно вытрите изделие сухой тканью. Не применяйте абразивные вещества, нефтепродукты, растворитель, хлорную кислоту, кипяток, грубые щетки и т.д., которые могут повредить детали холодильника.</p></div>

Прочитайте этот раздел или позвоните в Службу поддержки клиентов прежде чем обращаться в Службу сервиса.  
Это может сэкономить время и деньги.  
В этом списке приведены наиболее распространенные ситуации, которые не являются результатом плохого качества сборки или материалов.

## Неполадка

Холодильное или морозильное отделение не работает

Слишком высокая температура в холодильном или морозильном отделении

Вибрация, дребезжание или нетипичный шум

Иней или лед на замороженных продуктах

Капли влаги на корпусе холодильника

## Возможные причины

- **Возможно, вилка вынута из розетки.**  
Плотно вставьте ее в розетку.
- **В доме перегорел предохранитель или отключился автоматический прерыватель.**  
Проверьте при необходимости, замените предохранитель или включите автоматический прерыватель.
- **Перебой питания.**  
Проверьте наличие света в доме.
- **Неправильно установлен регулятор температуры.**  
См. раздел “Регулировка температуры”.
- **Холодильник расположен слишком близко к источнику тепла.**
- **Слишком часто открывалась дверца холодильника при высокой температуре воздуха в комнате.**
- **Дверца холодильника оставалась открытой в течение длительного времени.**
- **Продукты мешают закрыванию двери или заслоняют отверстие воздуховода.**
- **Место, где установлен холодильник, может быть неровным.**  
Выровняйте при помощи регулировочных винтов.
- **Посторонние предметы на задней стенке холодильника.**
- **Возможно, дверца была закрыта неплотно или продукты мешают закрыванию двери.**
- **Дверцы открываются слишком часто или на долгое время.**
- **Иней внутри контейнера с продуктами - нормальное явление.**
- **Такое явление может иметь место в сырых помещениях.**  
Вытрите влагу насухо.

## Неполадка

Внутри собирается влага

Неприятный запах

Дверца не закрывается до конца

Внутреннее освещение не работает

### Примечание

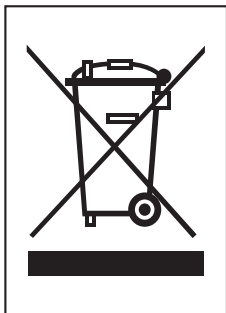

## Возможные причины

- Дверцы открываются слишком часто или на долгое время.
- Во влажную погоду с воздухом в холодильник через открытые дверцы попадает и влага.
- Продукты, имеющие сильный запах, следует положить в плотно закрытую тару или хорошо завернуть.
- Проверьте, нет ли испортившихся продуктов.
- Требуется вымыть внутренние поверхности холодильника. См. раздел “Уборка и чистка”.
- Продукты мешают закрыванию дверцы. Передвиньте продукты, которые мешают закрыванию дверцы.
- Холодильник не выровнен. Отрегулируйте винты регулировки высоты.
- Место, где установлен холодильник, может быть неровным. При помощи регулировочных винтов приподнимите переднюю часть холодильника.
- Нет напряжения в розетке.
- Лампа освещения требует замены. См. раздел о замене лампы.

Дополнительную информацию по обслуживанию и использованию Вашего холодильника Вы можете найти на официальном сайте компании LG в разделе «Часто задаваемые вопросы» ([www.lg.com/ru/refhelp](http://www.lg.com/ru/refhelp)).

## Утилизация старого оборудования

1. Символ на устройстве, изображающий перечеркнутое мусорное ведро на колесах, означает, что на изделие распространяется Директива 2002/96/ЕС.
2. Электрические и электронные устройства должны утилизироваться не вместе с бытовым мусором, а через специальные места, указанные правительственными или местными органами власти.
3. Правильная утилизация старого оборудования поможет предотвратить потенциально вредное воздействие на окружающую среду и здоровье человека.
4. Для получения более подробных сведений о старом оборудовании обратитесь в администрацию города или службу, занимающуюся утилизацией.

# Процедура перевешивания двери на противоположную сторону

Конструкцией Вашего холодильника предусмотрена возможность навески дверей на противоположную сторону, чтобы их можно было открывать налево или направо в зависимости от планировки кухни.

## Меры предосторожности

1. Перед навеской двери на противоположную сторону, прежде всего разгрузите холодильник от продуктов питания и извлеките из него незакрепленные аксессуары - полки и поддоны.
2. Затягивание и удаление болтов производится торцовым или накладным гаечным ключом.
3. Не укладывайте холодильник на пол.
4. Соблюдайте осторожность и не роняйте дверь в процессе разборки или сборки.

## Процедура перевешивания двери

1. Чтобы снять дверную ручку ① двери холодильной камеры ⑩, сначала нужно удалить колпачки ②, а затем отвинтить винты ③ в направлении против часовой стрелки. Ручка двери ④ морозильной камеры ③① снимается так же, как и ручка холодильной камеры. Для моделей со скрытыми ручками перестановка ручек не требуется.
2. Отвинтив винт ⑥ крышки верхней петли ⑤, снимите крышку петли ⑤ и отключите соединительный кабель ⑨ (только для моделей с дисплеем внешнего типа). Отвинтите болты ⑦, крепящие верхнюю петлю ⑧, и осторожно снимите дверь холодильной камеры ⑩. Снимите заглушку ⑩①.
3. Снимите верхнюю крышку двери ⑫ (только для моделей с дисплеем внешнего типа), вытяните кабель ⑬ и установите его в отверстие на противоположной стороне двери. Установите верхнюю крышку двери ⑫ на место.
4. Открутите винт ⑫②, расположенный под дверью холодильника и переместите дверной упор ⑫① на противоположную сторону. Закрутите винт ⑫②.
5. Переместите пластиковые втулки ⑫① (для всех типов дисплея) и ⑫⑤ (только для моделей с дисплеем внутреннего типа) на противоположную сторону.
6. (Только для моделей с дисплеем внешнего типа). При помощи плоской отвертки нажмите и отделите колпачки ⑫⑤ с передней панели ⑫④ и отвинтите винты ⑫⑥ ⑫⑦, снимите панель, переместите кабель ⑫⑧ на противоположную сторону. После установки на место панели ⑫④, вверните винты ⑫⑥ ⑫⑦ и закройте их головками колпачками ⑫⑤.

1. Только для моделей с наружными дверными ручками

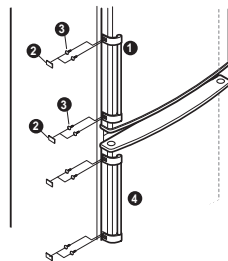

2. Для дисплея внешнего типа

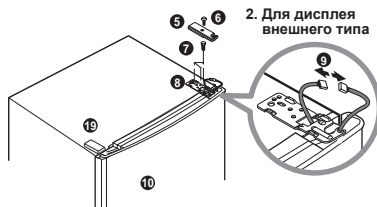

3,4. Если дисплей внешнего типа

4,5. Если дисплей внутреннего типа

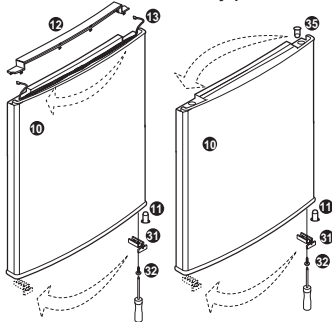

6. Только для дисплея внешнего типа

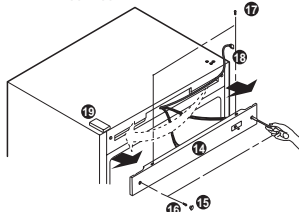

7. Открутите болты 20 средней петли 21, снимите среднюю петлю и приподнимите дверь морозильной камеры 30, чтобы снять её. Снимите заглушку 24 и установите её на место снятой средней петли 21. Открутив винты, соединяющие нижнюю декоративную панель 25 переместить крышку 26 на противоположную сторону. Отвинтите штырь 29 нижней петли 23, вращая его против часовой стрелки, и вкрутите его в противоположное отверстие. Отвинтите болты 27, крепящие нижнюю петлю 23 и болт 39 на корпусе холодильника. Открутите винт 32 на нижней стороне двери, фиксирующий упор 31 двери морозильной камеры 30, переместите упор 31 на противоположную сторону в специально предназначенное место и зафиксируйте его. Переместите верхний колпачок 33 на противоположную сторону.
8. Приложите снятую нижнюю петлю 23 к отверстиям, расположенным на противоположной стороне корпуса и закрепите её болтами 27. Вкрутите болт 39 в корпус с противоположной стороны. После закрепления нижней декоративной панели 25, установите дверь морозильной камеры 30 на штырь нижней петли 29. Разверните снятую среднюю петлю 21 осью наружу и закрепите ее болтами 20 (затягивать болты следует аккуратно, чтобы не поцарапать дверь). Установите шайбу 28 на среднюю петлю 21.
9. Установите дверь холодильной камеры 10 путём совмещения отверстия в нижней части двери и штыря средней петли 21. Затем установите верхнюю петлю 37, поставляемую в комплекте с холодильником, поместив штырь в соответствующее верхнее отверстие двери холодильной камеры 10. Соедините разъемы кабеля 9 (только для моделей с дисплеем внешнего типа). Закрепите верхнюю петлю 37 при помощи болтов 7. Установите крышку верхней петли 36 и закрепите её винтом 6. Установите заглушку 34, поставляемую в комплекте с холодильником.
10. Переместите заглушки 38 на противоположную сторону двери. Установите ручки дверей 1 4 на противоположную сторону и закрепите их при помощи винтов 3, установите колпачки 2.

7. Для всех моделей

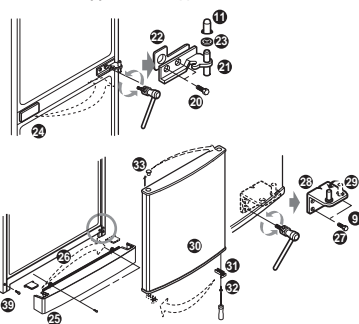

8. Для всех моделей

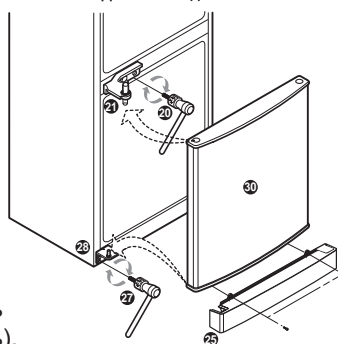

9. Если дисплей внешнего типа

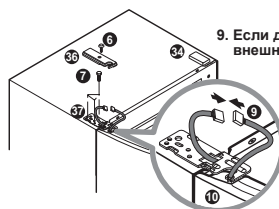

10. Только для моделей с наружными дверными ручками

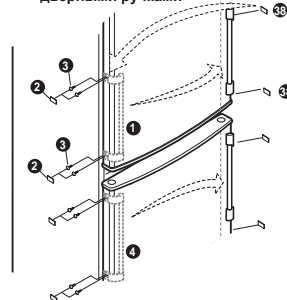

#### Примечание

Гарантийные обязательства не распространяются на перевешенные двери.





<b>Introduction</b>	Table of the technical characteristics	34
	Registration	35
	Important Safety Instruction	35
	Identification of Parts	43
<b>Installation</b>	Climatic class	45
	Installation	45
	Starting	45
<b>Operation</b>	Display Panel for Temperature Control	46
	• Refrigerator	46
	• Freezer	47
	Function	48
	• Super/Express Freezer	48
	• Vacation	48
	• Memory feature	49
	• Door Alarm	49
	• Child Lock	50
	Ice Making	50
	Defrosting	50
	Water Dispenser	51
<b>Suggestion On Food storage</b>	Storing Food	52
	Removing/Installing freezer drawers	53
<b>Care and Maintenance</b>	General Information	54
	Refrigerator work features	54
	Lamp Replacement	55
	Remove/Install shelf	55
	Removing/Installing bottom drawer	56
	Cleaning	57
	<b>Trouble Shooting</b>	Trouble Shooting
Disposal of your old appliance		59
<b>To Reverse the Doors</b>	Precaution	60
	How to Reverse the Door	60

**The working life of this set is 7 years since the date of delivery to consumer.**

Table of the technical characteristics of a Refrigerator-Freezer:

Model	GA-B359B*QA GA-B359B*CA	GA-B359P*QA GA-B359P*CA	GA-F399B*QA GA-F409B*QA	GA-B398B*QA GA-B399U*QA	GA-B399P*QA GA-B409P*QA	GA-B399TG** GA-B409TG**
Specification	GA-B379B*QA GA-B379B*CA	GA-B379P*QA GA-B379P*CA	GA-B379U*QA GA-B379U*CA	GA-B409B*QA GA-B409U*QA	GA-B409P*QA GA-B409U*QA	GA-B409TG** GA-B409TG**
Rating (V-HZ)	230 ~ 50					
Climate class	N					
Rated current (A)	0.6					
Rated input (W)	100					
Defrost input (W)	170					
- of sheath heater (W)	170					
- of lamp, maximal (W)	20					
Gross vol. total (ℓ), Storage / Gross	264 / 283		296 / 315		303 / 322	
-Freezer compartment (ℓ), Storage / Gross	86 / 104					
-Fresh food compartment (ℓ), Storage / Gross	178 / 179		210 / 211		217 / 218	
Refrigerant / Weight (g)	R600a 54g					
Insulation blowing agent	Cyclopentane					
Dimensions :						
- Height (mm), Net / Packing	1726 / 1815			1896 / 1985		
- Depth (mm), Net / Packing	651 / 744	617 / 744		651 / 744		617 / 744
- Width (mm), Net / Packing	595 / 655					
- Weight (kg), Net / Packing	67 / 74			73 / 80		82 / 89
Freezer class	***					
Cooling system	No Frost					
Efficient, GOST P 51565-2000	A					
Electricity consumption, kW*hr / year	352					
Sound power level, dBA	42					

Note

Technical characteristics of the refrigerator can be changed by the Company-manufacturer without prior Notice.

## Registration

The model and serial number are found on the outer side of this unit. This number is unique to this unit and not available to others. You should record requested information here and retain this guide as a permanent record of your purchase. Staple your receipt here.

Date of Purchase : \_\_\_\_\_  
 Dealer Purchased From : \_\_\_\_\_  
 Dealer Address : \_\_\_\_\_  
 Dealer Phone No. : \_\_\_\_\_  
 Model No. : \_\_\_\_\_  
 Serial No. : \_\_\_\_\_

## Important Safety Instruction

To avoid any risk of personal injury, material damage or incorrect use of the appliance, be sure to observe the following safety precautions.

(After reading these owner's instructions, please keep them in a safe place for reference).

Remember to hand them over to any subsequent owner.



**Warning**

Indicates that a danger of death or serious injury exists.



**Caution**

Indicates that a risk of personal injury or material damage exists.

In a case of defying manual owner regulation, manufacturer do not carry warranty liability.

## Warning

- This fridge-freezer must be properly installed and located in accordance with the Installation Instruction before it is used.
- Do not disassemble, repair or alter the appliance. It may cause fire or abnormal operations, which way lead to injury.
- To reduce the risk of fire, electric shock, or injury to persons when using your product, basic safety precautions should be followed.

## 1. When connecting the power

### The dedicated outlet should be used.

Using several devices at one outlet may cause fire.



### Using several devices at one outlet may cause fire.

Water may be flown into or the plug may be damaged, which causes fire or electric shock.

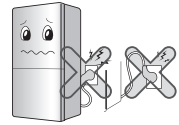

### Do not allow the power cord bent or pressed by the heavy object to be damaged.

It may damage the power cord to cause fire or electric shock.



### Do not change the power cord and do not change its length.

It causes electric shock or fire by the electric damage of the power cord or others.



If the supply cord is damaged, it must be replaced by the service agent or a similarly qualified person in order to avoid a hazard.

**Do not pull out the cord or touch the power plug with wet hands.**  
It may cause electric shock or injury.

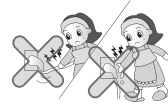

**Remove water or dust from the power plug and insert it with the ends of the pins securely connected.**  
Dust, water or unstable connection may fire or electric shock.



**Make sure of grounding.**  
The incorrect grounding may cause breakdown and electric shock.

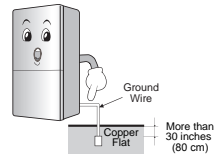

**When the power cord or the power plug is damaged or the holes of the outlet are loosed, do not use them.**  
It may cause electric shock or short circuit to make fire.

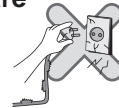

## 2. When using the fridge-freezer

**Do not place the heavy object or the dangerous object, flower vase, cup, cosmetics, medicine or any container with water on the fridge-freezer.**  
When opening or closing the door it may be dropped to cause injury, fire or electric shock.



**Do not cling to the door or the shelves of the door or the home bar of the freezer or the cool chamber.**  
It may make the fridge-freezer fallen down or damage the hands. Especially, do not allow the children to do the above.



**Do not install the fridge-freezer in the wet place or the place which water or rain splashes.**

Deterioration of insulation of electric parts may cause electric leakage.



**Do not use or store inflammable materials ether, benzene, alcohol, medicine, LP gas, spray or cosmetics near or in the fridge-freezer.**

It may cause explosion or fire.

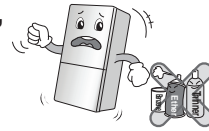

**Do not place the lit candle within the fridge-freezer to deodorize.**

It may cause explosion or fire.

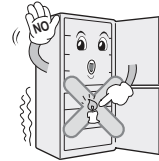

**Do not store the medicine or the academic materials at the fridge-freezer.**

When the material with the strict temperature control is stored, it maybe deteriorated or it may make an unexpected reaction to cause anyrisk.

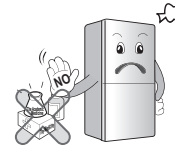

**Avoid the heating devices.**

It may cause fire.

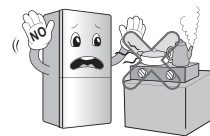

**Do not put any living animal in the fridge-freezer.**



**Use the submerged fridge-freezer after checking it.**

It may cause electric shock or fire.

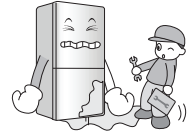

**When gas is leaked, do not touch the fridge-freezer or the outlet and ventilate the room immediately.**

In this fridge-freezer uses natural gas (isobutene, R600a) as the environment-friendly refrigerant, even a small its amount (80~90g) is combustible.

When the gas is leaked by the severe damage during delivering, installing or using the fridge-freezer, any spark may cause fire or burn. For further operation, contact the service center.

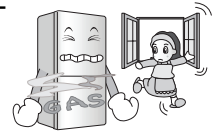

**Do not spray water at the outside or the inside of the fridge-freezer or do not clean it with benzene or thinner.**

Deterioration of insulation of electric parts may cause electric shock or fire.



**Do not insert the hands into the bottom of the fridge-freezer.**

The iron plate of the bottom may cause injury.



**Carry the fridge-freezer with the handle bar at the bottom of the front and the top of the rear.**

Otherwise, your hands may be slipped to cause injury.

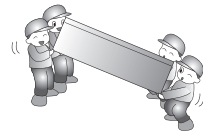

**Because opening or closing the door of the fridge-freezer may cause injury to the person around it, be careful, please.**

Opening or closing the door may cause feet or hands to be caught in the chink in door or the child to be get hurt by the corner.

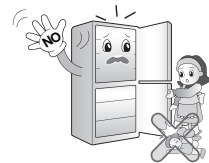

**When any strange smell or smoke is detected from the fridge-freezer, disconnect the power plug immediately and contact to the service center.**  
It may cause fire.

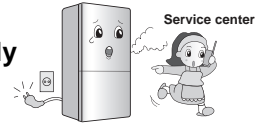

**Do not allow any person except the qualified engineer to disassemble, repair or alter the fridge-freezer.**  
It may cause injury, electric shock or fire.

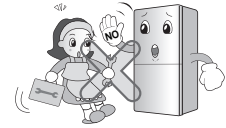

**Do not use the fridge-freezer for non-domestic purpose (storing medicine or testing material, using at the ship, etc.).**  
It may cause an unexpected risk such as fire, electric shock, deterioration of stored material or chemical reaction.

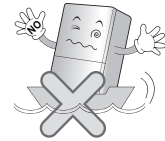

**When disposing the fridge-freezer, remove the packing materials from the door, leave the shelves in place.**  
It may cause to lock out the child.



**Install the fridge-freezer on the solid and level floor.**  
Install the fridge-freezer on a plane surface to prevent it's falling down and injury or death.



**Do not insert the hands or the metal stick into the exit of coolair, the cover, the bottom of the fridge-freezer, the heatproof grill (exhaust hole) at the backside.**  
It may cause electric shock or injury.

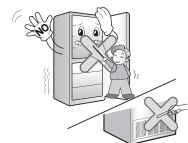





**Caution**

**Violating this direction may cause injury or damage house or furniture. Always be careful, please.**

**When you want to dispose the fridge-freezer, contact to the down-block office.**

The refrigerant and insulation blowing gas used in the appliance require special disposal procedures. Ensure that none of the pipes on the back of the appliances are damaged prior to disposal.

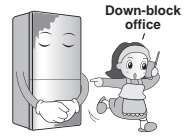

**Do not touch food or containers at the freezer with wet hands.**

It may cause frostbite.



**Wait for 5 minutes or longer when reconnecting the plug.**

It may cause the operation of the freezer to fail.



**Do not put bottle in the freezer.**

It may freeze the contents to break the bottle to cause injury.



**Pull out the power plug not by grasping the cord but the plug of its end.**

Extraction by the cord may cause electric shock or short circuit and fire.



**The supply plug of the refrigerator-freezer should be placed in easy accessible position for quick disconnection in emergency.**

**If the appliance is not to be used for a long time, pull out the power plug.**

Any deterioration in the insulation may cause fire.

**Do not let children touch or play with the control panel on the front of the appliance.**

### Danger

This appliance is not intended for use by persons (including children) with reduced physical, sensory or mental capabilities, or lack of experience and knowledge, unless they have been given supervision or instruction concerning use of the appliance by a person responsible for their safety.

Children should be supervised to ensure that they do not play with the appliance.

- Keep ventilation openings, in the appliance enclosure or in the built-in structure, clear of obstruction.
- Do not use mechanical devices or other means to accelerate the defrosting process, other than those recommended by the manufacturer.
- Do not damage the refrigerant circuit.
- Do not use electrical appliances inside the food storage compartments of the appliance, unless they are of the type recommended by the manufacturer.



### Warning

**As a refrigerant is R600a or R134a. Look at the label with the technical data on the inner side of the refrigerating chamber to detect what refrigerant is used in your refrigerator. Isobutane (R600a) is a natural gas with high environmental compatibility, but it is also combustible. When transporting and installing the appliance, care should be taken to ensure that no parts of the refrigerating circuit are damaged. Refrigerant squirting out of the pipes could ignite or cause an eye injury. If a leak is detected, avoid any naked flames or potential sources of ignition and air the room in which the appliance is standing for several minutes.**

In order to avoid the creation of a flammable gas air mixture if a leak in the refrigerating circuit occurs, the size of the room in which the appliance may be sited depends on the amount of refrigerant used. The room must be 1m<sup>2</sup> in size for every 8g of R600a refrigerant inside the appliance. The amount of refrigerant in your particular appliance is shown on the identification plate inside the appliance.

**Never start up an appliance showing any signs of damage. If in doubt, consult your dealer.**

## Identification of Parts

with dispenser

Models:

GA-F3\*9B\*QA; GA-F4\*9B\*QA

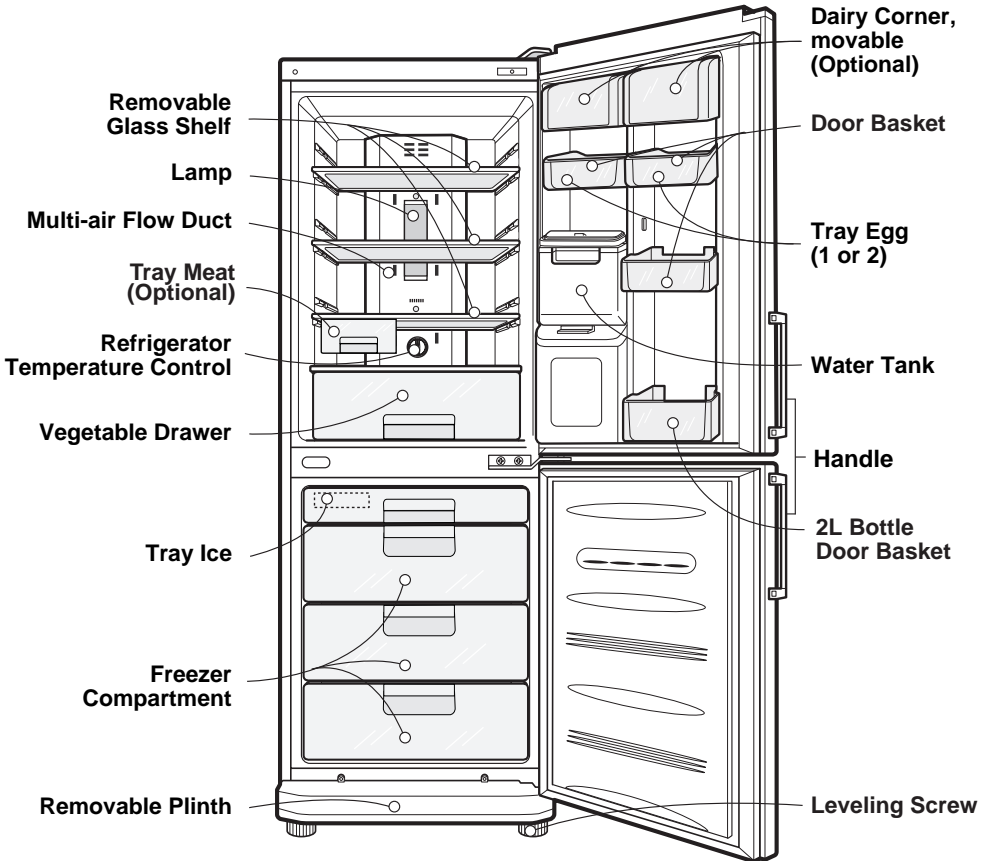

### Note

If you find some parts missing from your unit, they may be parts only used in other models. Specification of the refrigerator can be changed by the Company-manufacturer without prior Notice.

## Identification of Parts

**Models:**

GA-B3\*9B\*CA; GA-B3\*9TG\*\*;  
 GA-B3\*9P\*CA; GA-B4\*9B\*QA;  
 GA-B3\*9U\*CA; GA-B4\*9P\*QA;  
 GA-B3\*9B\*QA; GA-B4\*9U\*QA;  
 GA-B3\*9P\*QA; GA-B4\*9U\*CA;  
 GA-B3\*9U\*QA; GA-B4\*9TG\*\*

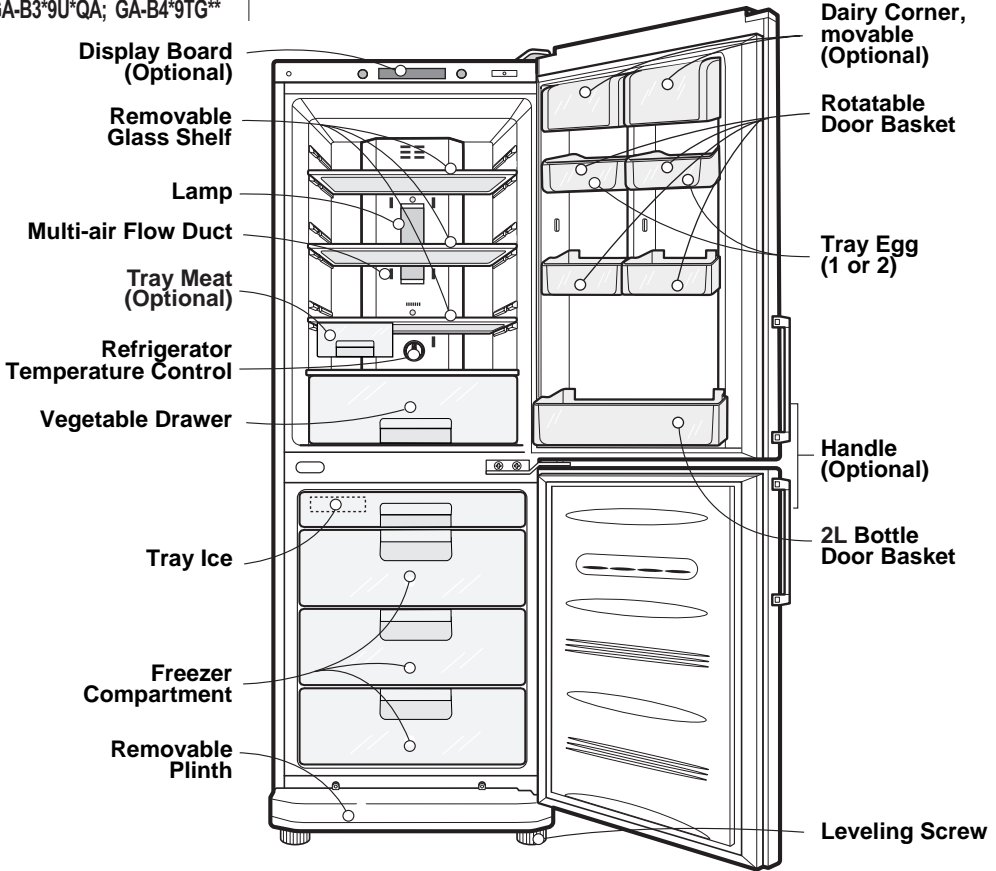

**Note**

If you find some parts missing from your unit, they may be parts only used in other models. Specification of the refrigerator can be changed by the Company-manufacturer without prior Notice.

## Climatic class

The appliance is designed to operate in a limited range of ambient temperature, depend on climatic zones. You are not allow to go for any lower, either from the top of the range. Climatic class of your appliance marked on the Label specification with technical description in inner side of the refrigeration compartment.

Climatic class	Admissible ambient temperature
SN	+10°C до 32°C
N	+16°C до 32°C
ST	+18°C до 38°C
T	+18°C до 43°C

## Installation

1. Select a good location.  
Place your fridge-freezer where it is easy to use.
2. Avoid placing the unit near heat sources, direct sunlight or moisture.
3. To ensure proper air circulation around the fridge -freezer, please maintain sufficient space on both the sides as well as top and maintain at least 2 inches (5 cm) from the rear wall.
4. Please, do not remove the round stickers on the back side of the refrigerator. They are performing decoration functions by closing technological holes.
5. To avoid vibration, the unit must be leveled. If required, adjust the leveling screws to compensate for the uneven floor. The front should be slightly higher than the rear to aid in door closing. Leveling screws can be turned easily by tipping the cabinet slightly.  
Turn the leveling screws counterclockwise (↺) to raise forward part of a refrigerator, clockwise (↻) to lower it.
6. Before use clean your fridge-freezer thoroughly.
7. Install accessories such as ice cube box, etc., in their proper places. They are packed together to prevent possible damage during shipment.
8. Connect the power supply cord (or plug) to the outlet.  
Don't double up with other appliances on the same outlet.

## Starting

When your fridge-freezer is installed, allow it 2-3 hours at normal operating temperature prior to filling it with fresh or frozen foods. If power plug is disconnected, allow 5 minutes delay before restarting.

Your fridge-freezer is now ready for use.

# Temperature Control

## Refrigerator

Your fridge-freezer has two controls that let you regulate the temperature in the fridge and freezer compartments.

- Initially set the TEMP.CONTROL at «4». Then adjust the compartment temperature according to your desire.
- If you want an inside temperature slightly less cold or colder, turn the knob towards MIN or MAX, respectively. When the surrounding temperature is low, adjust the TEMP.CONTROL «MIN».

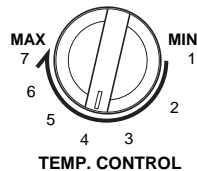

## Display Panel For Temperature Control

	<b>GA-F3*9B*QA; GA-F4*9B*QA</b> LED (88)	<b>GA-B3*9B*QA; GA-B3*9P*QA; GA-B3*9U*QA</b> <b>GA-B4*9B*QA; GA-B4*9P*QA; GA-B4*9U*QA</b> LED (BAR)
Function display board		
	<b>GA-B3*9TG**; GA-B4*9TG**</b> LCD	
	< Exterior Type > 	

< Interior Type >

**Models:**  
GA-B3\*9B\*CA; GA-B3\*9U\*CA;  
GA-B3\*9P\*CA; GA-B4\*9U\*CA

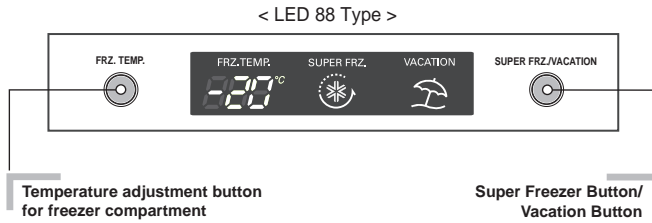

## Freezer

- The initial Temperature of the Freezer Compartment is  $-18^{\circ}\text{C}$ . You can now adjust the temperature of the compartment as you want.

< Exterior Type >

**Models:**  
GA-F3\*9B\*QA; GA-F4\*9B\*QA

**Models:**  
GA-B3\*9B\*QA; GA-B4\*9B\*QA;  
GA-B3\*9P\*QA; GA-B4\*9P\*QA;  
GA-B3\*9U\*QA; GA-B4\*9U\*QA;

**Models:**  
GA-B3\*9TG\*\*; GA-B4\*9TG\*\*

< Interior Type >

**Models:**  
GA-B3\*9B\*CA; GA-B3\*9U\*CA;  
GA-B3\*9P\*CA; GA-B4\*9U\*CA

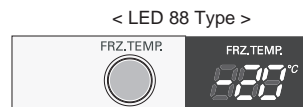
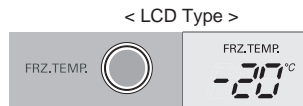
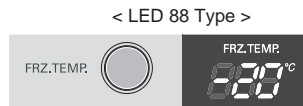

- When you press the temperature control buttons, the temperature of Freezer compartment is repeated in the following order.

LED 88 Type (Exterior and Interior Types); LCD Type Freezer Compartment :

$-18^{\circ}\text{C} \rightarrow -19^{\circ}\text{C} \rightarrow -20^{\circ}\text{C} \rightarrow -21^{\circ}\text{C} \rightarrow -22^{\circ}\text{C} \rightarrow -23^{\circ}\text{C}$   
 $\rightarrow -15^{\circ}\text{C} \rightarrow -16^{\circ}\text{C} \rightarrow -17^{\circ}\text{C} \rightarrow -18^{\circ}\text{C}$

LED BAR Type Freezer Compartment :

$-19^{\circ}\text{C} \rightarrow -21^{\circ}\text{C} \rightarrow -23^{\circ}\text{C} \rightarrow -15^{\circ}\text{C} \rightarrow -17^{\circ}\text{C}$

## Note

The actual inner temperature varies depending on the food status, as the indicated setting temperature is a target temperature, not actual temperature with in refrigerator.

Refrigeration function is weak in the initial time. Please adjust temperature as above after using refrigerator for minimum 2~3 days.

## Super/Express Freezer

< Exterior Type >

### Models:

GA-F3\*9B\*QA; GA-F4\*9B\*QA;  
GA-B3\*9B\*QA; GA-B4\*9B\*QA;  
GA-B3\*9P\*QA; GA-B4\*9P\*QA;  
GA-B3\*9U\*QA; GA-B4\*9U\*QA;

### Models:

GA-B3\*9TG\*\*; GA-B4\*9TG\*\*

## Function

- This function is used when you want to freeze the foods quickly. Press the «SUPER FRZ.» (Super Freezer), the «EXPRESS FRZ.» (Express Freezer) or the «SUPER FRZ./VACATION» (depending on model) button once, and then the quick freezer operation starts with the lamp on.
- The Super Freezer operation takes about 3 hours. When its operation ends, it automatically returns to the previous temperature setting. If you want to stop the quick freeze operation, press the «SUPER FRZ.», the «EXPRESS FRZ.» or the «SUPER FRZ./VACATION» button once more, the lamp goes out, and the Super Freezer operation stops and the refrigerator returns to the previous temperature setting.

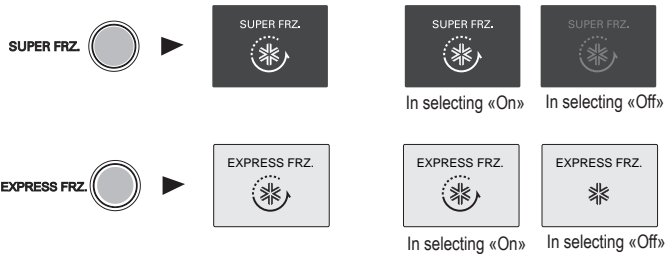

## Vacation

This function makes the fridge-freezer work in a power saving mode which is useful for when you are away on holiday, by reducing energy consumption as much as possible.

Pressing «VACATION» or «SUPER FRZ./VACATION» (depending on model) starts operation with lamp on and pressing it again stops the operation.



## < Exterior Type >

### Models:

GA-F3\*9B\*QA; GA-F4\*9B\*QA;  
GA-B3\*9B\*QA; GA-B4\*9B\*QA;  
GA-B3\*9P\*QA; GA-B4\*9P\*QA;  
GA-B3\*9U\*QA; GA-B4\*9U\*QA;



### Models:

GA-B3\*9TG\*\*; GA-B4\*9TG\*\*



## < Interior Type >

### Models:

GA-B3\*9B\*CA; GA-B3\*9U\*CA;  
GA-B3\*9P\*CA; GA-B4\*9U\*CA



### Note

## < Interior Type >

Press the «SUPER FRZ./VACATION» button once «VACATION» and display light on means energy saving function is on.

Twice press «SUPER FRZ./VACATION» button, turns off «VACATION» function & on «SUPER FRZ.».

The super freeze operation takes about 3 hours. When its operation ends, it automatically returns to the normal state.

The third time's press of «SUPER FRZ./VACATION» button, switch off all modes, information display panel goes out.

«off» → «VACATION» → «SUPER FRZ.» → «off»

## Memory feature

### < Interior Type >

#### Models:

GA-B3\*9B\*CA; GA-B3\*9U\*CA;  
GA-B3\*9P\*CA; GA-B4\*9U\*CA

Function to save the set temperature and vacation status. When the power is turned on after the power failure, it will be restored with the set temperature and vacation status.

## Door Alarm

### < Exterior Type >

#### Models:

GA-B3\*9TG\*\*; GA-B4\*9TG\*\*

When the door of the fridge is left opened for a while, the alarm sounds.

## Child Lock

- When «CHILD LOCK» is activated, pressing the other buttons would not work.
- «Locking» or «Un-Locking» is repeated whenever pressing the «CHILD LOCK» button. (For «Locking» or «Un-Locking» press the «CHILD LOCK» button for 2 secs.)

< Exterior Type >

**Models :**

GA-F3\*9B\*QA; GA-F4\*9B\*QA;  
GA-B3\*9B\*QA; GA-B4\*9B\*QA;  
GA-B3\*9P\*QA; GA-B4\*9P\*QA;  
GA-B3\*9U\*QA; GA-B4\*9U\*QA;

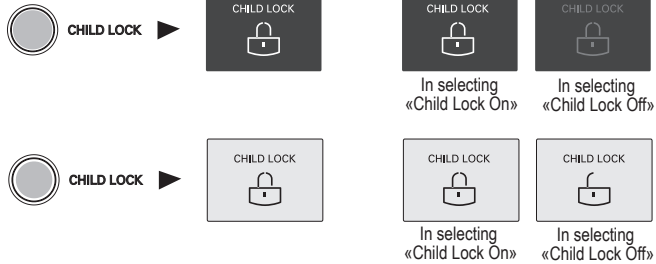

**Models :**

GA-B3\*9TG\*\*; GA-B4\*9TG\*\*

## Ice Making

- To make ice cubes, fill the ice tray to the water level and place it in the freezer.
- If ice cubes are required fast, press the «SUPER FRZ.» , the «EXPRESS FRZ.» or the «SUPER FRZ./VACATION» (depending on model) button.
- To remove ice cubes, hold the tray at its ends and twist gently.

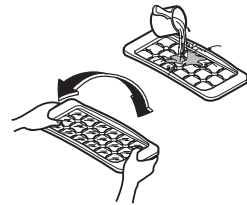

### Tip

To remove ice cubes easily, run water on the tray before twisting.

## Defrosting

Defrosting takes place automatically.  
The defrosting water flows down to the evaporating tray and is evaporated.

Models:  
GA-F3\*9B\*QA; GA-F4\*9B\*QA

## Features

## Water Dispenser

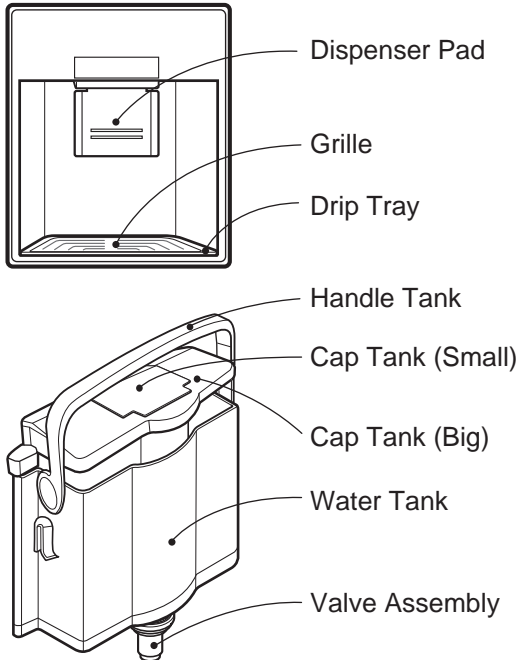

### Install

Please assemble the Valve Assembly after correctly adjusting it with a Door Hole.

### Filling of Water Tank

1. After turning the Handle Tank backward with the Water Tank installed at the Door, Open the CapTank (Small) and then fill water using a kettle etc.  
\* Fill water while watching a sight glass on the front of the Water Tank.  
\* Water up to 3,0 L can be filled.
2. Press and fix the Cap Tank (Small).
3. After filling spring water, fix the Handle Tank at a proper position.

### Drinking

1. Press the Dispenser Pad with a cup.
2. If pressing the Pad, water inside of the Dispenser is supplied.
3. If slowly removing a cup from the Pad, water will not fall down.

### Warning

Do not use other beverage (milk, juice, carbonated beverage etc) than spring water. Especially beverage including grain must not be used (may result in failure). Fill with potable water only.

### Storing Food

- Do not store food which goes bad easily at low temperature, such as banana, and melon.
- Always allow hot food to cool to room temperature. Never put hot food into refrigerator and freezer chambers. It could spoil other food, and lead to higher electricity loss.
- When storing the food, use a container with a lid. This prevents moisture from evaporating, and helps food to keep its taste and nutrients.
- Do not block air vents with food. Smooth circulation of cold air keeps fridge-freezer temperature even.
- Do not open the door frequently. Frequent opening the doors warm up temperature in the chambers which leads to spoil other products & electricity loss.
- To adjust the temperature control easily, do not store food near the temperature control dial.
- Never keep too many foods in door rack, as this may stop the door from fully closing.
- Do not store bottles in the freezer compartment - they may break when frozen.

#### Note

If you keep the fridge-freezer in a hot, and humid place, frequently open its door or put a lot of vegetables in it, dew may form in it, which has no effect on its performance.  
Remove the dew with dust cloth free from care.

### Removing / Installing freezer drawers

- To ensure good air circulation in the appliance, insert the freezer drawers all the way.
- If large quantities of food are to be stored in the freezer the middle drawer of the freezer compartment can be taken out of the appliance and food can be stored right over the food stacked in the lower drawer.
- To remove one of the freezer drawer do the following:
  - 1) Pull the drawer until it stops;
  - 2) Lift the front part up and remove the drawer.

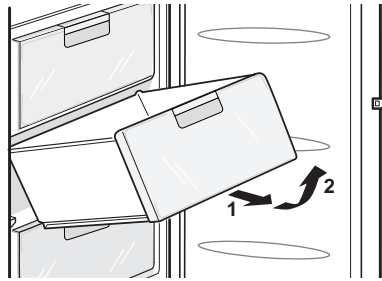

- To install a freezer drawer back into the freezer do the same steps in reverse order:
  - 3) Put the drawer on the guides at the angle of 45 °;
  - 4) Lower the front part to one level with the guides;
  - 5) Push the drawer until it stops.Make sure that the angle of the drawer is not skewed.

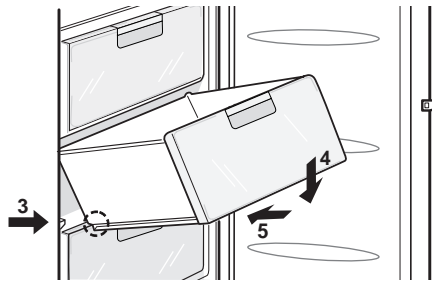

### Warning

Don't apply a overwhelming effort and brute force on drawer and shelves - it could damage the refrigerator!

## General Information

### Power Failure

- 1~2 hour power failure does no harm to the foods stores. Try to avoid opening and closing the door too frequently.

### If You Move

- Take out foods from the fridge-freezer and firmly fix the loose items with tape.
- Turn the leveling screws until they stop before moving the fridge-freezer. Otherwise the screw may scratch the floor or the fridge-freezer cannot move.

### Anti-Condensation Pipe

- The Anti-Condensation pipe is installed around the front side of fridge-freezer as well as on the partition between fridge compartment and freezer compartment to prevent dewing, which is heating during the operation of compressor.
- Especially after installation or when ambient temperature is high, the fridge-freezer may feel hot, which is quite normal.

Anti-Condensation Pipe

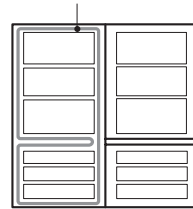

### Caution

## Refrigerator work features

As a result of thermal strain for components of a refrigerator appliance can be heard crackling noise that is not a defect and doesn't affect efficiency of the appliance. This special sound when the thermo-regulator and compressor and turned on is a normal state, which appears during the working process of appliance's electric installation.

The gas refrigerant produces a slight noise even when the compressor is not running (this is not a defect). While refrigerator appliance working process can be heard:

- flick of the temperature relay;
- murmur of refrigerant flowing round cycle;
- cracking noise because of the materials deformation by temperature.

All that is not defect and doesn't affect efficiency of the appliance.

## Lamp Replacement

1. Unplug the power cord from the outlet.
2. Remove fridge shelves.
3. To remove the lamp cover, insert type driver in the underside of the lamp cover and pull it out forwards.
4. Turn the lamp counterclockwise.
5. Assemble in reverse order of disassembly. Replacement lamp must be the same specification as original.
6. MAXIMUM rated input of lamp should not to exceed 20 W.



## Warning

## Remove/Install shelf

- To Remove the shelf from refrigerator, at first – lift up it (1), and then – pull it out side (2). In case of wrong removing of the shelf, the damages of inner surfaces of refrigerator possible.

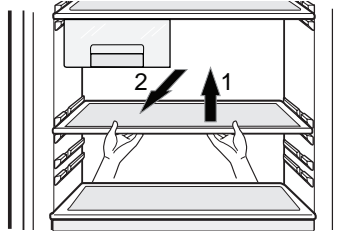

- To install shelf into refrigerator follow similar: lift up front side of the shelf at the angle (3) and then insert it inside (4). In case of wrong installing of the shelf, the damages of inner surfaces of refrigerator possible.

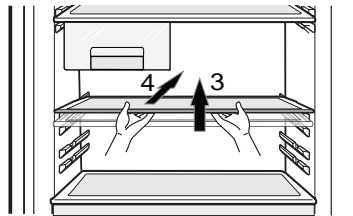

## Removing/Installing bottom drawer of refrigerator

To remove the bottom drawer from the refrigerator do the following:

- 1) Remove the lower basket from the door by lifting it up;
- 2) Pull the drawer until it stops and slightly lifting it up pull it to take it out;

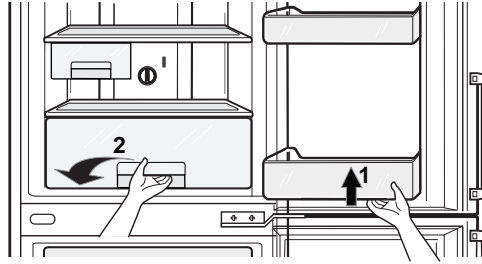

- 3) Lift the front part of the drawer cover and pull it to remove;

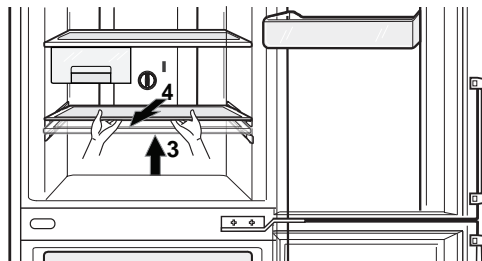

- 4) To install the drawer back, do the same steps in the reverse order.

### **Warning**

Make sure that the angle of the drawer is not skewed. Improper removing or installation can damage the interior parts of the refrigerator.

### **Note**

Warranty does not cover mechanical damage (cracks, chips, dents and etc.) caused by the breaking of the rules of storage, transportation, operation, maintenance of the refrigerator, or application too much physical force.



## Cleaning

### Before Cleaning

Be sure to unplug the power.

### Exterior

Clean the outside of the fridge-freezer with a soft cloth soaked with hot water or liquid detergent. If you use a detergent, be sure to wipe it with a clean wet cloth.

### Interior

As above.

### Grille and Drip Tray

Remove the Grille, wipe moisture out around the Door part and the Drip Tray using a clean cloth.

### Exterior Dispenser

Wipe moisture etc out outside of Dispenser and on the Dispenser Pad using a cloth.

### Water Tank

1. Lift the Water Tank up by pressing the fixing Lever on the bottom of Water Tank and then remove it.
2. After removing the Cap Tank (Big), clean and fully rinse the inside/outside part of the Water Tank by using neutral cleansing agent.

### Cap Tank (Big & Small)

Clean and fully rinse the Cap Tank (Big & Small) by using neutral cleansing agent. Especially for the groove part of the Cap Tank, it is convenient to cleanse it by using a small brush.

### Valve Assembly

Clean and fully rinse the Valve Assembly by using a small brush. Rinse it while operating the bottom part of the valve assembly. Always fix the Sealing Rubber separated for cleansing at the existing position (may result in water leakage).

### After Cleaning

Check that the power cord is not damaged, power plug has not overheated, and that the power plug is tightly inserted into the outlet.

### Warning

Be sure to dry the appliance with a cloth after washing it with water.  
Do not use abrasive, petroleum, benzene, thinner, hydrochloride acid, boiling water, rough brush, etc, as they may damage parts of the fridge-freezer.

Before calling for service, check this list or call in Support service of clients. It may save your time and expense. This list includes common occurrences that are not the result of defective workmanship or materials in this appliance.

### Problem

### Possible Causes

**Fridge-Freezer does not operate**

- **Power plug may be unplugged from the electric outlet.**  
Plug it in securely.
- **House fuse has blown or circuit breaker has tripped.**  
Check and/or replace fuse and reset circuit breaker.
- **Power cut.**  
Check house lights.

**Fridge or Freezer Compartment Temperature too warm**

- **Temperature control not set on proper position.**  
Refer to Temperature Control section.
- **Appliance is placed close to heat source.**
- **Warm weather-frequent door openings.**
- **Door left open for a long time.**
- **Package holding door open or blocking air duct in freezer compartment.**

**Vibration or Rattling or Abnormal Noise**

- **The floor on which the fridge-freezer is installed may be uneven or the fridge-freezer may be unstable.**  
Make it even by rotating the leveling screw.
- **Unnecessary objects placed in the back side of the fridge-freezer.**

**Frost or Ice**

- **Door may have been left ajar or package holding door open.**
- **Too frequent or too long door openings.**
- **Frost within package is normal.**

**Moisture forms on Cabinet Surface**

- **This phenomenon is likely to occur in a wet space.**  
Wipe it with a dry towel.

## Problem

## Possible Causes

Moisture collects inside

- Too frequent or too long door openings.
- In humid weather, air carries moisture into fridge when doors are opened.

Fridge has odor

- Foods with strong odors should be tightly covered or wrapped.
- Check for spoiled food.
- Interior needs cleaning.  
Refer to CLEANING section.

Door not closing properly

- Food package is keeping door open.  
Move packages that keep door from closing.
- Fridge-freezer is not level.  
Adjust the leveling screws.
- The floor on which the fridge-freezer is installed may be uneven or the fridge-freezer may be unstable.  
Slightly raise the front side with the leveling screw.

Interior light does not work

- No power at outlet.
- Light lamp needs replacing.  
Refer to the Lamp Replacement section.

### Note

For more information about refrigerator service and use, you can find at the official site of LG at «Frequently Asked Questions» ([www.lg.com/ru/refhelp](http://www.lg.com/ru/refhelp)).



## Disposal of your old appliance

1. When this crossed-out wheeled bin symbol is attached to a product it means the product is covered by the European Directive 2002/96/EC.
2. All electrical and electronic products should be disposed of separately from the municipal waste stream via designated collection facilities appointed by the government or the local authorities.
3. The correct disposal of your old appliance will help prevent potential negative consequences for the environment and human health.
4. For more detailed information about disposal of your old appliance, please contact your city office, waste disposal service or the shop where you purchased the product.

# To Reverse the Doors

Your fridge-freezer is designed with reversible doors, so that they may open from either the left or right hand side to suit your kitchen design.

## Precaution

1. Before reversing the door, first of all, you should take out food and accessories likeshelves or trays which are not fixed in the fridge-freezer.
2. Use Torque Wrench or Spanner to fix or remove the bolt.
3. Do not lay the fridge-freezer down.
4. Be careful not to drop the doors in disassembling or assenbling.

## How to Reverse the Door

1. To remove door handle ❶ of the refrigerator door ❿, first remove caps ❷, and then unscrew screws ❸ in a direction of counter-clockwise. The handle ❹ of the freezer door ⓫ removes in the same order. You do not need to follow up the above procedure for the hidden handle.
2. After unscrewing the screw ❹ of cover hinge on the top ❺, take off cap hinge ❺ and disconnect cable ❾ (Only for the exterior display type models). Unscrew bolts ❷, which fasten upper hinge ❸, and carefully take off the refrigerator's door ❿. Remove cap ❶.
3. Remove cap cover of door ❷ (only for the exterior display type models), pull out cable ❸ and install it into the opening on the opposite side of the door. Set the cap cover of door ❷ in its place.
4. Screw out the screw ❸ located under the refrigerator door and move it emphasis on ❹ to the opposite side. Fixate the screw ❸.
5. Move plastic caps ❶ (for all types display) and ❷ (only for of interior type display models) to the opposite side.
6. (Only for exterior type display). Press by the (-) screwdriver and separate caps ❸ of cover front ❹ and unscrew screws ❺ ❻, remove cover front, then move cable ❷ to the opposite side. After installation cover front ❹, screw by parts ❺ ❻ and cover it by caps ❸.

1. Only for models with exterior door handles

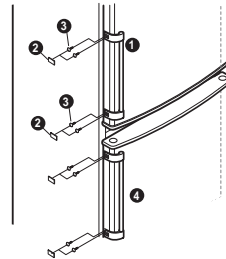

2. For exterior type display

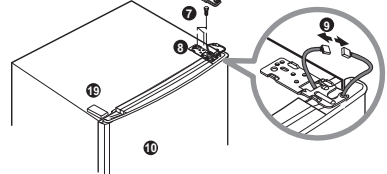

3,4. For exterior type display

4,5. For interior type display

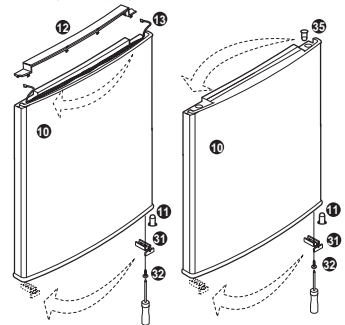

6. Only for exterior type display

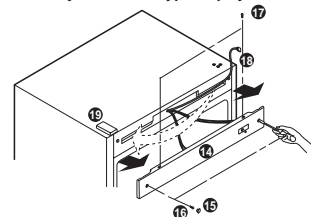

7. Unscrew bolts 20 of the middle hinge 21, rise up the freezer door 30 to remove it. Take off cap cover 24 and install it instead of middle hinge 21. After unscrewing the screws connecting the cover lower 25, move cover lower 26 to the opposite side. Unscrew bolts 29 of lower hinge 28 rotating it by opposite of clockwise and then screw it in opposite side hole. Unscrew the bolts 27, which is fixing lower hinge 28 & bolt 39 on the case of the refrigerator. Unscrew the screw 32 on the bottom of the case which is fixated support 31 of the freezer door 30, move support 31 to the opposite side in appropriated place and fix it up. Move the upper cap 33 on the opposite side.

7. For all models

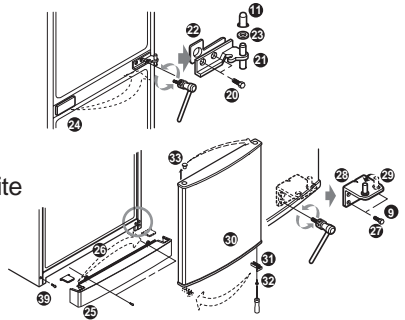

8. Attach removed lower hinge 28 to the hole, located on the opposite side of the case and tighten it by screws 27. Screw in bolt 39 in the case of the refrigerator on the opposite side. After fixating of the cover lower 25, install freezer door 30 to the pin in the lower hinge 29. Turn over removed middle hinge 21 axis outwards, and tighten it by screws 20 (Tight carefully to prevent scratching of the door). Install the washer 23 on the middle hinge 21.

8. For all models

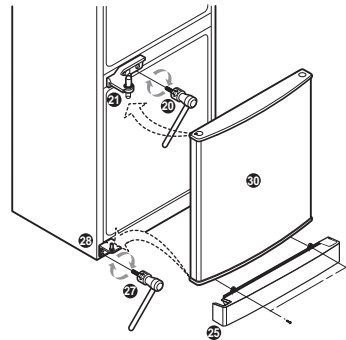

9. Install the refrigerator door 10 through matching holes in the lower of the door and pin of the middle hinge 21. Then install the upper hinge 37, supplied with refrigerator by placing in the appropriated hole of the refrigerator door 10. Connect the connector cable 5 (only for exterior display type models). Fix the upper hinge 37 by bolts 7. Install cover upper hinge 36 and tighten it by screw 6. Input the cover 34 which is supplied with refrigerator.

9. For exterior type display

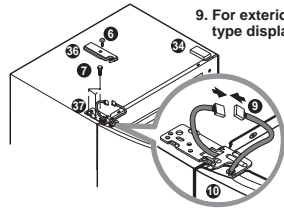

10. Only for models with exterior door handles

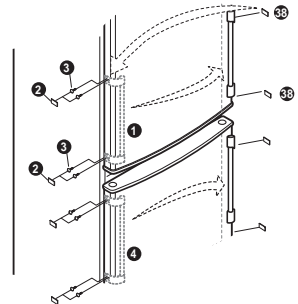

10. Move the cap 38 to the opposite side of the door. Install door handles 1 4 on the opposite side and fix them by screws 3, put on the caps 2.

Note

Reversing the doors is not covered by the warranty.







Продукция LG сертифицирована на соответствие российским требованиям безопасности согласно Закону РФ "О защите прав потребителей". Информацию по сертификации наших приборов, данные о номере сертификата и сроке его действия, Вы можете получить в Службе поддержки клиентов.

Производитель: ООО «ЛГ Электроникс РУС»  
143160, Российская Федерация, Московская область,  
Рузский район, сельское поселение Дороховское,  
86км Минского шоссе, д. 9.

<b>8-800-200-76-76</b>	Россия
<b>8-820-0071-11-11</b>	Беларусь
<b>0-800-303-000</b>	Украина
<b>8-8000-805-805 2255 (с мобильного GSM)</b>	Казахстан
<b>800-0071-0005</b>	Узбекистан / Кыргызстан
<b>8-0003-271</b>	Латвия
<b>8-800-30-800</b>	Литва
<b>800-9990</b>	Эстония

Служба поддержки клиентов LG