

# OLYMPUS®

## ЦИФРОВОЙ ФОТОАППАРАТ

# PEN-F

## Руководство по эксплуатации

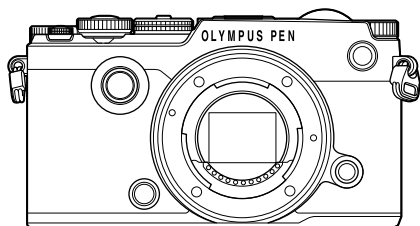

### Содержание

Краткий указатель операций

1. Подготовка
2. Съемка
3. Воспроизведение
4. Функции меню
5. Подключение фотоаппарата к смартфону
6. Подключение фотоаппарата к компьютеру и принтеру
7. Осторожно
8. Информация
9. МЕРЫ ПРЕДОСТОРОЖНОСТИ

■ Благодарим вас за приобретение цифрового фотоаппарата Olympus. Перед началом использования нового фотоаппарата внимательно прочтите данное руководство для обеспечения оптимальной эффективности и длительного срока службы. Сохраните данное руководство в надежном месте для дальнейших справок.

■ Перед тем, как делать важные фотографии, мы рекомендуем сделать пробные снимки, чтобы привыкнуть к новому фотоаппарату.

■ Изображения экрана и фотоаппарата, показанные в данном руководстве, были выполнены на стадии разработки и могут отличаться от актуального варианта продукта.

■ В случае добавления и/или изменения функций вследствие обновления встроенного ПО фотоаппарата содержание руководства будет отличаться. Новейшая информация об этом находится на веб-сайте Olympus.

- Это примечание относится к вспышке, которая прилагается к фотокамере, и предназначено, главным образом, для пользователей из Северной Америки.

## Information for Your Safety

# IMPORTANT SAFETY INSTRUCTIONS



When using your photographic equipment, basic safety precautions should always be followed, including the following:

- Read and understand all instructions before using.
- Close supervision is necessary when any flash is used by or near children. Do not leave flash unattended while in use.
- Care must be taken as burns can occur from touching hot parts.
- Do not operate if the flash has been dropped or damaged - until it has been examined by qualified service personnel.
- Let flash cool completely before putting away.
- To reduce the risk of electric shock, do not immerse this flash in water or other liquids.
- To reduce the risk of electric shock, do not disassemble this flash, but take it to qualified service personnel when service or repair work is required. Incorrect reassembly can cause electric shock when the flash is used subsequently.
- The use of an accessory attachment not recommended by the manufacturer may cause a risk of fire, electric shock, or injury to persons.

## SAVE THESE INSTRUCTIONS

### Символы, используемые в руководстве

Во всех разделах данного руководства используются следующие символы.

 <b>Рекомендации</b>	Полезная информация и советы, которые помогут вам максимально использовать возможности фотоаппарата.
	Ссылки на страницы с подробным описанием или сопутствующей информацией.

# Содержание

Краткий указатель операций	8
----------------------------	---

Спецификация компонентов	10
--------------------------	----

Подготовка	12
------------	----

Распаковка содержимого коробки	12
Зарядка и установка аккумулятора	13
Установка карты	14
Подсоединение объектива к фотоаппарату	15
Использование монитора	16
Включение питания	17
Установка даты и времени	18

Съемка	20
--------	----

Отображение информации во время съемки	20
Информация, отображаемая на экране во время съемки	20
Переключение между режимами отображения	22
Переключение отображаемой информации	23
Фотосъемка	24
Предоставление камере возможности выбирать диафрагму и выдержку (программный режим <b>P</b> )	26
Выбор диафрагмы (режим с приоритетом диафрагмы <b>A</b> )	27
Выбор выдержки (режим с приоритетом выдержки <b>S</b> )	28
Выбор диафрагмы и выдержки (ручной режим <b>M</b> )	29
Съемка с длинной экспозицией (BULB/TIME)	30



Живая комбинированная съемка (комбинация темного и светлого поля)	31
Предоставление камере возможности выбирать настройки (режим iAUTO)	32
Пользовательские режимы (C1, C2, C3, C4)	33
Съемка с использованием сенсорного управления	34
Видеосъемка	35
Использование режима видеосъемки (📹)	36
Фотосъемка во время записи видео (режим «Видео+фото»)	37
Использование функции беззвучной съемки во время съемки видео	37
Улучшение изображения	38
Режим Цвета	38
Регулировка отдельных цветов (Управление цветовыми профилями)	39
Регулировка монохромных настроек (Управление монохромными профилями)	40
Регулировка общего цвета (Создание цвета)	41
Применение художественных фильтров	42
Изменение яркости темных и ярких зон	44
Использование параметров съемки	45
Управление экспозицией (коррекция экспозиции)	45
Фиксация экспозиции (фиксация автоматической экспозиции)	45
Чувствительность ISO	45
Настройка цвета (баланса белого)	46



Установка зоны автофокуса (зона АФ).....	47	Параметры обработки (режим обработки снимков) ...	64
Использование небольшой зоны и группы зон (Установка зон автофокуса).....	47	Точная настройка резкости ....	64
Автофокус в режиме приоритета лиц и автофокус по зрачкам .....	48	Точная настройка контрастности .....	65
Автофокус на рамке увеличения/автофокус с увеличением (АФ Super Spot) .....	49	Точная настройка насыщенности .....	65
Вызов параметров съемки .....	50	Добавление эффекта зерна пленки к монохромным профилям (Эфф. зерна пленки).....	66
Выбор режима фокусировки (режим автофокуса).....	52	Точная настройка тона (градации оттенков) .....	66
Изменение способа измерения фотоаппаратом яркости (замера) .....	53	Применение эффектов фильтра к монохромным изображениям (Цветной фильтр).....	67
Точная настройка баланса белого (коррекция баланса белого) .....	54	Настройка тона монохромного изображения (Монохром).....	67
Уменьшение дрожания фотоаппарата (стабилизатор изображения) .....	55	Выбор формата цветопередачи (Цвет. Простр.) .....	68
Репортажная съемка/ использование автоспуска .....	56	Параметры звука при видеосъемке (запись звука при видеосъемке) .....	69
Съемка без вибраций, связанных с нажатием кнопки спуска (Антишок [♦]).....	57	Добавление эффектов к видео.....	69
Съемка без звука затвора (Беззв.[♥]).....	57	<b>■ Съемка «Мои клипов» .....</b>	<b>70</b>
Фотосъемка с высоким разрешением (съемка в супер-HD) .....	58	Редактирование раздела «Мои клипы» .....	71
Настройка соотношения ширины и высоты изображения .....	58	Съемка видео с замедленным/ ускоренным движением .....	72
Выбор качества изображения (режим качества фотоснимков) .....	59	<b>■ Запись высокоскоростных видео .....</b>	<b>73</b>
Выбор качества изображения (режим качества видео) .....	60	Присвоение функций кнопкам (Функция Кнопки) .....	74
Использование вспышки (фотосъемка со вспышкой)....	61	<b>Воспроизведение</b> .....	<b>78</b>
Регулировка мощности вспышки (контроль интенсивности вспышки).....	63	<b>■ Информация, отображаемая во время просмотра .....</b>	<b>78</b>
		Информация о просматриваемом изображении .....	78
		Переключение отображаемой информации .....	79
		<b>■ Просмотр фотографий и видео .....</b>	<b>80</b>
		Индекс/календарное отображение.....	81

Просмотр фотографий .....	81
Громкость .....	82
Просмотр видео .....	83
Защита снимков .....	83
Удаление снимков.....	83
Выбор изображений ([  , [Удалить Выделенное], [Выбранный порядок]) .....	84
Установка очередности переноса изображений ([Порядок обмена]).....	84
Запись звуковой заметки.....	84

<b>Использование сенсорного экрана .....</b>	<b>85</b>
Выбор и защита снимков .....	85

## Функции меню **86**

<b>Основные операции в меню .....</b>	<b>86</b>
<b>Использование Меню съемки 1/ Меню съемки 2 .....</b>	<b>87</b>
Форматирование карты (Уст.Карту).....	87
Удаление всех изображений (Уст.Карту).....	87
Возврат к настройкам по умолчанию (Сброс).....	88
Сохранение параметров избранного (Устан. польз. реж.).....	88
Параметры обработки (Режим Цвета).....	89
Качество изображения (  ) .....	89
Цифровой зум (Цифровой телеконвертер).....	90
Настройка автоспуска (  ).....	90
Автоматическая съемка с фиксированным интервалом (цейтраферная съемка  ) ...	91
Последовательное изменение настроек для серии фотографий (брекетинг).....	92
Съемка изображений расширенного динамического диапазона (HDR).....	95

Запись нескольких экспозиций в одном изображении (мультиэкспозиция).....	96
Коррекция трапецеидального искажения и управление перспективой (Корр. трапец. искр.).....	97
Установка компенсации вибраций/бесшумной съемки (Антишок[  ]/Беззв.[  <td>98</td>	98
Установка съемки с высоким разрешением (Съемка в супер-HD) .....	99
Фотосъемка с беспроводным удаленным управлением вспышкой.....	99



## **Использование меню просмотра .....**





Отображение повернутых изображений (  ).....	100
Редактирование фотографий.....	100
Полное снятие защиты.....	102

## **Использование меню настройки .....**

⌚ (Установка даты и времени).....	103
🗨️ (Изменение языка дисплея) .....	103
📊 (Регулировка яркости монитора) .....	103
Просм.Зап.....	103
Настройки Wi-Fi .....	103
⚙️ Меню .....	103
Прошивки.....	103

## **Использование пользовательских меню .....**

📷 АФ/РФ.....	104
📀 Кнопки/Диск .....	105
📉 Спуск/  /Стабилизатор изобр.....	106
📺 Монитор/  /ПК .....	106
📷 Эксп/  /ISO .....	108
🔋 ⚡ Польз. ....	109
📷 ⬅️-/Цвет/ББ .....	110
📷 🗑️ Запись/Удаление .....	110
📷 🎥 Видеоролик.....	112

 Встроенный ЭВИ.....	113
  Настройки.....	114
AEL/AFL.....	115
Рф Помощник.....	115
Функции Диска управления.....	116
Просмотр изображений с фотоаппарата на экране телевизора.....	121
Выбор вида панели управления (  Настр. Упр.).....	123
Режимы отображения дополнительной информации.....	124
Выдержки при автоматическом срабатывании вспышки.....	126
Комбинации размеров изображения видео и уровней сжатия.....	126
Выбор стиля отображения видеоискателя.....	127
Съемка автопортретов с использованием меню «Помощник Selfie».....	128
Сохранение настроек объектива.....	129

## Подключение фотоаппарата к смартфону 130

- Подключение к смартфону ... 131
- Передача изображений на  
смартфон ..... 132
- Дистанционная съемка при  
помощи смартфона ..... 132
- Добавление к изображениям  
информации о  
местоположении ..... 133
- Изменение способа  
подключения ..... 134
- Изменение пароля ..... 134
- Отмена порядка  
предоставления доступа ..... 135
- Инициализация настроек  
беспроводной связи ..... 135

## Подключение фотоаппарата к компьютеру и принтеру

136

- Подключение фотоаппарата к  
компьютеру..... 136
- Копирование изображений на  
компьютер ..... 136
- Установка компьютерного  
программного  
обеспечения ..... 137
- Прямая печать (PictBridge) ... 139
  - Простая печать ..... 139
  - Печать с настройкой..... 140
- Сохранение информации  
печати (DPOF)..... 141
  - Создание задания печати .... 141
  - Удаление всех или  
выбранных изображений из  
задания печати..... 142

## Осторожно

143

- Аккумулятор и зарядное  
устройство ..... 143
- Использование зарядного  
устройства за рубежом..... 143
- Используемые карты..... 144
- Режим записи и размер файла/  
количество доступных для  
сохранения снимков ..... 145
- Сменные объективы..... 146
- Внешние вспышки,  
предназначенные для  
использования с этим  
фотоаппаратом ..... 147
  - Фотосъемка с беспроводным  
удаленным управлением  
вспышкой..... 147
- Другие внешние вспышки..... 148
- Основные  
принадлежности ..... 149
- Состав системы ..... 150

Очистка и хранение фотоаппарата .....	152
Очистка фотоаппарата .....	152
Хранение .....	152
Очистка и проверка устройства приема изображения .....	152
Pixel Mapping – проверка функций обработки изображения .....	153

## **Информация 154**

Рекомендации и сведения о съемке .....	154
Коды ошибок .....	156
Уровни меню .....	158
Цветовые и монохромные профили по умолчанию .....	165
Спецификация .....	166

## **МЕРЫ ПРЕДОСТОРОЖНОСТИ 169**

МЕРЫ ПРЕДОСТОРОЖНОСТИ .....	169
-----------------------------	-----

## **Указатель 176**

# Краткий указатель операций

## Съемка



Съемка с автоматическими настройками	▶ iAUTO (AUTO)	32
Выбор соотношения размеров	▶ Соотношение размеров	58
Быстрая регулировка настроек в соответствии с сюжетом	▶ Сюжетный режим (SCN)	118
Простые в использовании приемы профессиональной съемки	▶ Фотогид	32
Настройка яркости фотографии	▶ Коррекция экспозиции	45
Съемка изображений с размытым задним планом	▶ Фотогид	32
	▶ Съемка с приоритетом диафрагмы	27
Съемка движущихся объектов или изображений, передающих ощущение движения	▶ Фотогид	32
	▶ Съемка с приоритетом выдержки	28
	▶ Сюжетный режим (SCN)	118
Съемка с правильной цветопередачей	▶ Баланс белого	46
	▶ Баланс белого по эталону	46
Улучшение качества изображения	▶ Диск творческой съемки	38
	▶ Использование сенсорного экрана	34
Когда фотоаппарат не фокусируется на объекте съемки/ фокусируется на одной области	▶ Зона Af	47
	▶ Автофокус на рамке увеличения/ автофокус с увеличением	49
	▶ Автофокус на рамке увеличения/ автофокус с увеличением	49
Изменение компоновки фотографии после фокусировки	▶ C-AF+TR (следящий автофокус)	52
	▶ Режим Стаб./ISO	118/45
Съемка без вспышки	▶ Стабилизация/Съемка в режиме «Анти-шок»	55/57
	▶ Автоспуск	56
	▶ Кабель дистанционного управления	149
Съемка объекта в контрольном свете	▶ Съемка со вспышкой	61
	▶ Градация (Режим Цвета)	66
Съемка фейерверков	▶ Открытый затвор/ фотосъемка в режиме длительной выдержки	30
	▶ Живая комбинированная съемка	31
	▶ Сюжетный режим (SCN)	118
Съемка изображений, на которых белые объекты не получаются слишком светлыми, а черные – слишком темными	▶ Градация оттенков (Режим обработки снимков)	66
	▶ Гистограмма/Коррекция экспозиции	23/45
	▶ Упр. светом и тенями	44
Уменьшение «шума» на изображениях	▶ Подавл. Шума	108





Оптимизация монитора/ регулировка оттенка экрана	▶ Регулировка яркости монитора/ Увеличить LV	103/ 107
Проверка установленного эффекта перед съемкой	▶ Функция предварительного просмотра	74
	▶ Тест Снимок	75
Проверка выравнивания по горизонтали или вертикали перед съемкой	▶ Индикатор уровня	23
Съемка с обдуманной композицией	▶ Отображ. Сетки	107
Увеличение фотографий для проверки фокуса	▶ AUTO  (Просм.Зап.)	103
Автопортреты	▶ Автоспуск	56
Репортажная съемка	▶ Репортажная съемка	56
Увеличение срока службы аккумулятора	▶ Быстр. спящий режим	114
Увеличение количества снимков, которые могут быть сделаны	▶ Режим качества фотоснимков	59
Съемка с удаленным управлением с помощью смартфона	▶ Съемка с удаленным управлением с помощью смартфона	132
Съемка без записи звукового сигнала затвора	▶ Беззв.[♥]	57

## Воспроизведение/ретуширование

Просмотр изображений на экране телевизора	▶ HDMI/Видеовыход	106
	▶ Просмотр на экране телевизора	121
Просмотр слайд-шоу с фоновой музыкой	▶ Слайд-шоу	82
Осветление теней	▶ Осв. Теней (Редакт. JPEG)	101
Коррекция эффекта «красных глаз»	▶ Убр. Кр.Глаз (Редакт. JPEG)	101
Простая печать	▶ Прямая печать	139
Коммерческая печать	▶ Создание задания печати	141
Перенос изображений на смартфон	▶ Перенос изображений на смартфон	132
Добавление на изображение данных о местонахождении	▶ Добавление на изображение данных о местонахождении	133

## Конфигурация фотоаппарата

Синхронизация даты и времени	▶ Установка даты и времени	18
Восстановление настроек по умолчанию	▶ Сброс	88
Сохранение настроек	▶ Устан. польз.в. реж.	88
Изменение языка отображения меню	▶ 	103
Отключение звука автофокусировки	▶  (звуковой сигнал)	108

# Спецификация компонентов

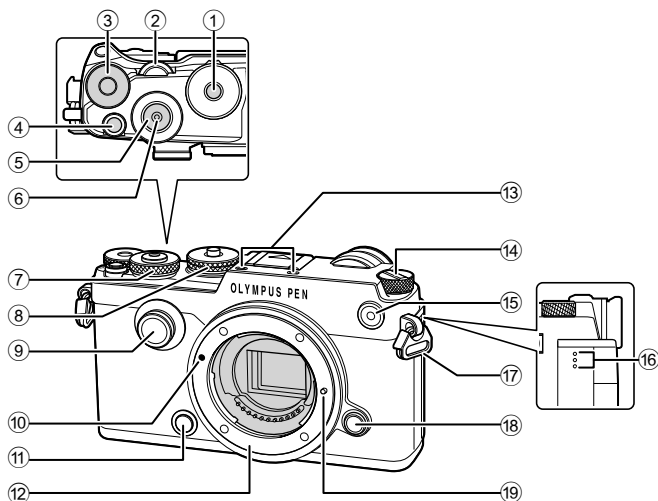

- |  |  |
|--|--|
| ① Фиксатор диска выбора режимов ..... стр. 24        | ⑩ Метка крепления объектива..... стр. 15                       |
| ② Задний диск* (☉) ..... стр. 26–29, 60, 76–77, 80   | ⑪ Кнопка ☉ (предварительного просмотра)..... стр. 74           |
| ③ ☑ диск (Диск коррекции экспозиции) ... стр. 45     | ⑫ Байонет (перед креплением объектива снимите крышку корпуса.) |
| ④ ☉ (Видеосъемка)/☑-кнопка ..... стр. 35, 74/стр. 84 | ⑬ Стереомикрофон ..... стр. 69, 84, 102                        |
| ⑤ Кнопка спуска затвора ..... стр. 25                | ⑭ Переключатель <b>ON/OFF</b> ..... стр. 17                    |
| ⑥ Разъем спускового тросика ..... стр. 30, 31        | ⑮ Индикатор автоспуска/Подсветка АФ ..... стр. 56/стр. 104     |
| ⑦ Передний диск* (☉) ..... стр. 26–29, 60, 76–77, 80 | ⑯ Динамик  |
| ⑧ Диск выбора режимов..... стр. 24                   | ⑰ Петелька для ремешка ..... стр. 12                           |
| ⑨ Диск творческой съемки ..... стр. 38               | ⑱ Кнопка разблокировки объектива ..... стр. 15                 |
|  | ⑲ Фиксатор объектива   |

\* В этом руководстве значками ☉ и ☉ обозначаются операции, выполняемые с использованием переднего и заднего дисков.

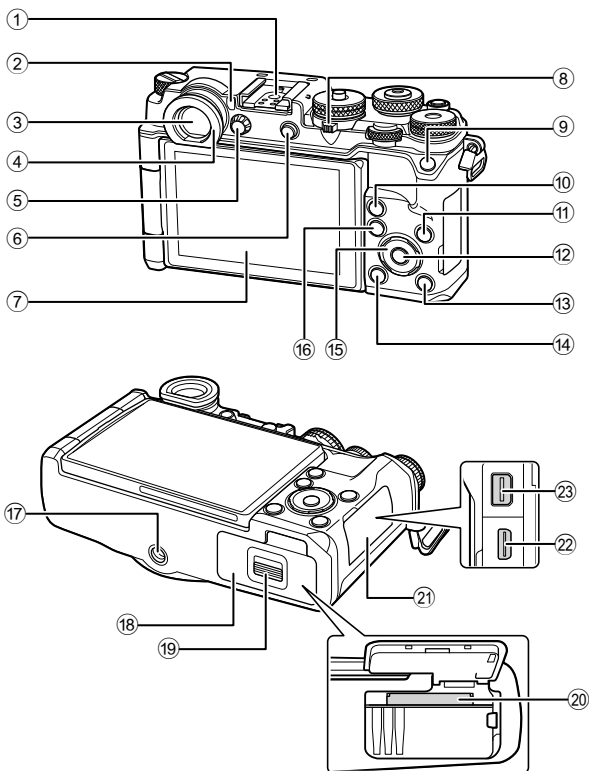

- |   |  |
|---|--|
| ① Разъем «горячий башмак» ..... стр. 147                      | ⑫ Кнопка <b>OK</b> ..... стр. 18, 86                             |
| ② Датчик глаза ..... стр. 22                                  | ⑬ Кнопка <b>▶</b> (воспроизведения) ... стр. 80                  |
| ③ Видоискатель ..... стр. 22                                  | ⑭ Кнопка <b>⏏</b> (удаления) ..... стр. 83                       |
| ④ Наглазник   | ⑮ Кнопка со стрелками* ..... стр. 47, 80                         |
| ⑤ Диск настройки диоптрий ..... стр. 22                       | ⑯ Кнопка <b>MENU</b> ..... стр. 86                               |
| ⑥ Кнопка <b> O  (LV)/Кнопка Fn2</b> ..... стр. 22, 75/стр. 74 | ⑰ Гнездо для штатива   |
| ⑦ Монитор (сенсорный экран) ..... стр. 20, 22, 50, 78, 85     | ⑱ Крышка аккумуляторного отсека/ отсека для карты ..... стр. 13  |
| ⑧ Рычаг ..... стр. 35, 39–44, 80                              | ⑲ Защелка аккумуляторного отсека/ отсека для карты ..... стр. 13 |
| ⑨ Кнопка <b>Fn1</b> ..... стр. 74                             | ⑳ Разъем для карты ..... стр. 14                                 |
| ⑩ Кнопка <b>Q</b> (Увеличение) ..... стр. 37, 49, 80          | ㉑ Крышка разъема   |
| ⑪ Кнопка <b>INFO</b> ..... стр. 23, 79                        | ㉒ Разъем HDMI (тип D) ..... стр. 121                             |
|   | ㉓ Универсальный разъем ..... стр. 121, 136, 139                  |

\* В этом руководстве значками  $\Delta$   $\nabla$   $\triangleleft$   $\triangleright$  обозначаются операции, выполняемые с использованием кнопки со стрелками.

При установке камеры на штатив, некоторые объективы большого диаметра могут соприкасаться со штативной головкой. Эту проблему можно устранить, присоединив съемную рукоятку ECG-4 (приобретается дополнительно).

## Распаковка содержимого коробки

Вместе с фотоаппаратом поставляются следующие компоненты.

Если что-либо отсутствует или повреждено, обратитесь к дилеру, у которого был приобретен фотоаппарат.



Фотоаппарат



Крышка корпуса



Ремешок

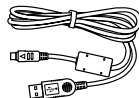

Кабель USB  
CB-USB6



CD-ROM (Руководство по эксплуатации/Компьютерное программное обеспечение)



Вспышка  
FL-LM3



Литиево-ионный  
аккумулятор BLN-1



Зарядное устройство для литиево-ионного аккумулятора BCN-1

- Футляр для вспышки
- Руководство по эксплуатации (данное руководство)
- Гарантийный талон

### Прикрепление ремешка

1

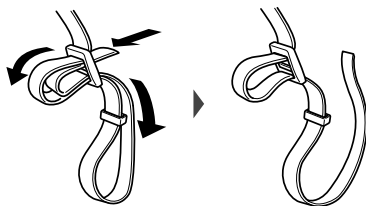

2

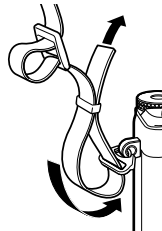

3

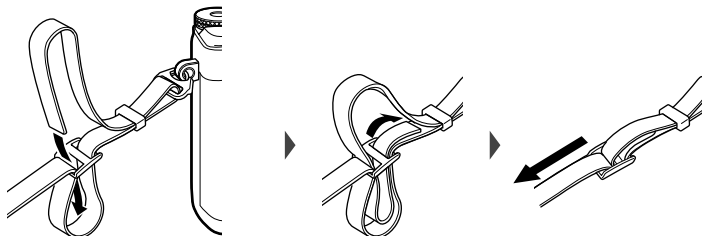

- Аналогичным образом прикрепите ремешок с другой стороны.
- Затем прочно затяните ремешок, чтобы надежно закрепить его.

# Зарядка и установка аккумулятора

## 1 Зарядка аккумулятора.

### Индикатор зарядки

Идет зарядка	Светится оранжевым
Зарядка завершена	Откл.
Ошибка зарядки	Мигает оранжевым

(Время зарядки: приблизительно до 4 часов)

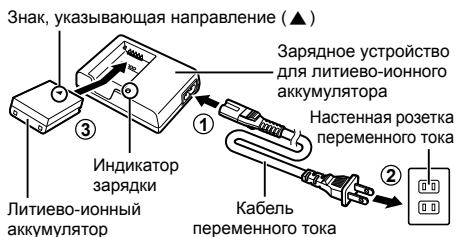

- После окончания зарядки отключите зарядное устройство от электросети.

## 2 Открытие крышки отсека для батареи/карты.

Крышка аккумуляторного отсека/отсека для карты



## 3 Вставка аккумулятора.



### Извлечение аккумулятора

Перед открытием или закрытием крышки аккумуляторного отсека/отсека для карты отключите фотоаппарат. Чтобы извлечь аккумулятор, сначала нажмите на кнопку защелки аккумулятора в направлении стрелки, потом извлеките аккумулятор.



- Если вы не можете извлечь батарею, обратитесь к официальному дистрибьютору или в сервисный центр. Не применяйте силу.
- Рекомендуется держать под рукой запасной аккумулятор при длительной съемке, на случай разрядки основного.
- Также прочитайте раздел «Аккумулятор и зарядное устройство» (стр. 143).

## Установка карты

С данным фотоаппаратом можно использовать карты памяти SD (продается в магазинах) следующих типов: SD, SDHC, SDXC и Eye-Fi.

### Карты Eye-Fi

Перед использованием прочитайте раздел «Используемые карты» (стр. 144).

**1** Откройте крышку аккумуляторного отсека/ отсека для карты.

**2** Вставьте карту до щелчка.

-  «Используемые карты» (стр. 144)

- Выключите фотоаппарат перед установкой или извлечением аккумулятора или карты.
- Не пытайтесь с усилием вставить поврежденную или деформированную карту. Это может привести к повреждению разъема для карты.



**3** Закройте крышку аккумуляторного отсека/ отсека для карты.

- Перед использованием фотоаппарата убедитесь, что крышка отсека аккумулятора/ карты закрыта.

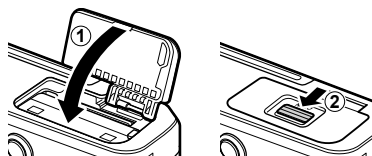

### ■ Как вынуть карту?

Нажмите на карту, чтобы извлечь ее. Выньте карту.

- Не извлекайте батарею или карту, пока горит индикатор обращения к карте (стр. 21).

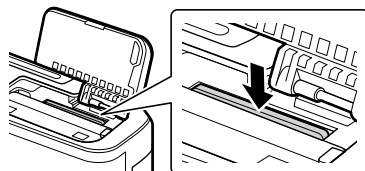

## Подсоединение объектива к фотоаппарату

- 1 Снимите заднюю крышку объектива и крышку корпуса фотоаппарата.



- 2 Совместите метку крепления объектива (красная) на фотоаппарате с меткой совмещения (красная) на объективе, а затем вставьте объектив в корпус фотоаппарата.

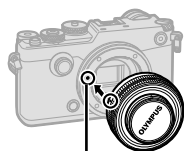

Метка для присоединения объектива

- 3 Поверните объектив по часовой стрелке до щелчка (направление вращения указано стрелкой ③).

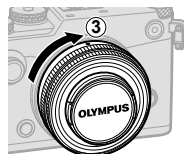

- Перед подсоединением или отсоединением объектива убедитесь, что фотоаппарат выключен.
- Не нажимайте на кнопку разблокировки объектива.
- Не следует прикасаться к внутренним частям фотоаппарата.

### ■ Снимите крышку объектива

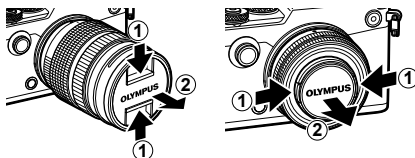

### ■ Отсоединение объектива от фотоаппарата

Перед отсоединением объектива убедитесь, что фотоаппарат выключен. Удерживая нажатой кнопку разблокировки объектива, поверните объектив в направлении, указанном стрелкой.

Кнопка разблокировки объектива

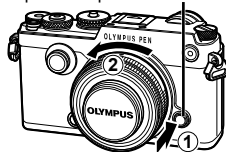

### Сменные объективы

Прочитайте раздел «Сменные объективы» (стр. 146).

## Использование монитора

Ориентацию и угол разворота монитора можно изменить.

1

Подготовка

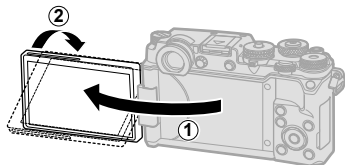

Поворот вниз/вверх

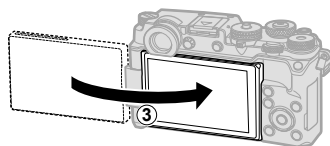
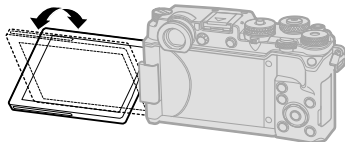

Автопортрет

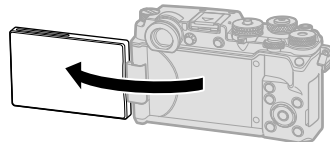

- Аккуратно поворачивайте монитор в диапазоне, показанном на рисунке. *не применяйте силу*; несоблюдение этой меры предосторожности может привести к повреждению разъемов.
- При использовании объектива с механическим зумом он автоматически сдвинется в сторону широкого угла, если монитор установлен в положение для съемки автопортрета.
- Когда монитор находится в положении для съемки автопортрета, можно переключиться на экран для автопортретной съемки.  
☞ «Съемка автопортретов с использованием меню «Помощник Selfie»» (стр. 128)



## Включение питания

### 1 Поверните переключатель **ON/OFF** в положение **ON**.

- После включения фотоаппарата включится его монитор.
- Чтобы отключить камеру, верните переключатель в положение **OFF**.

#### ■ Переключатель ON/OFF

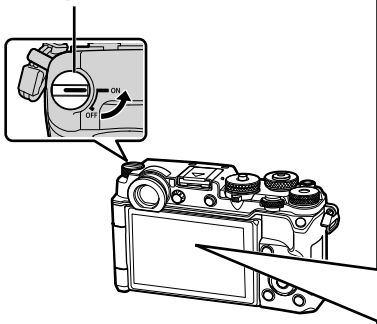

#### ■ Монитор

##### Уровень заряда аккумулятора

(зеленый): фотоаппарат готов к съемке.  
(Отображается приблизительно десять секунд после включения фотоаппарата.)

(желтый): низкий заряд аккумулятора

(мигает красным): Зарядите аккумулятор.



#### Режим сна фотоаппарата

Если на протяжении минуты не выполняется никаких действий, фотоаппарат переходит в режим сна (ожидания), при котором выключается экран и отменяются все действия. Фотоаппарат активируется при прикосновении к любой кнопке (кнопке спуска затвора, кнопке и т. д.). Если фотоаппарат оставлен в спящем режиме более чем на 4 часа, он автоматически выключается. Прежде чем воспользоваться фотокамерой, включите ее снова.

## Установка даты и времени

Дата и время записываются на карте вместе со снимками. Дата и время добавляются также к номеру файла. Перед использованием фотоаппарата установите правильную дату и время. Если дата и время не установлены, некоторые функции будут недоступны.

1

Подготовка

### 1 Откройте меню.

- Нажмите кнопку **MENU** для отображения меню.

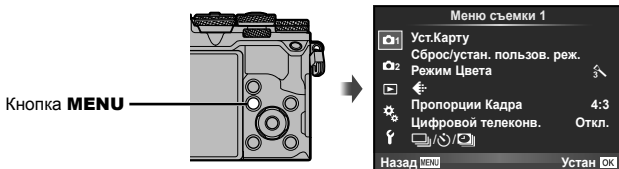

### 2 Выберите [f] на закладке [f] (настройка).

- С помощью  $\Delta$   $\nabla$  на кнопке со стрелками выберите [f] и нажмите  $\triangleright$ .
- Выберите [f] и нажмите  $\triangleright$ .

Закладка [f]

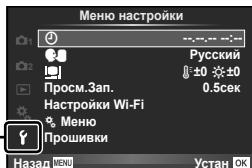

### 3 Установите дату и время.

- Используйте  $\triangleleft$   $\triangleright$  для выбора параметров.
- Используйте  $\Delta$   $\nabla$  для изменения выбранного параметра.
- Используйте  $\Delta$   $\nabla$  для выбора формата даты.



Время отображается в 24-часовом формате.

### 4 Сохраните настройки и вернитесь в главное меню.

- Нажмите  $\odot$ , чтобы установить часы фотоаппарата и вернуться в главное меню.
- Нажмите кнопку **MENU**, чтобы выйти из меню.
- Если из фотоаппарата извлечены аккумуляторы и он некоторое время не включался, дата и время могут быть возвращены к заводским настройкам по умолчанию.
- Для правильной синхронизации времени нажмите  $\odot$ , когда во время установки [min] прозвучит сигнал «0 секунд».



# 2 Съемка

## Отображение информации во время съемки

### Информация, отображаемая на экране во время съемки

#### Изображение на мониторе в процессе фотосъемки

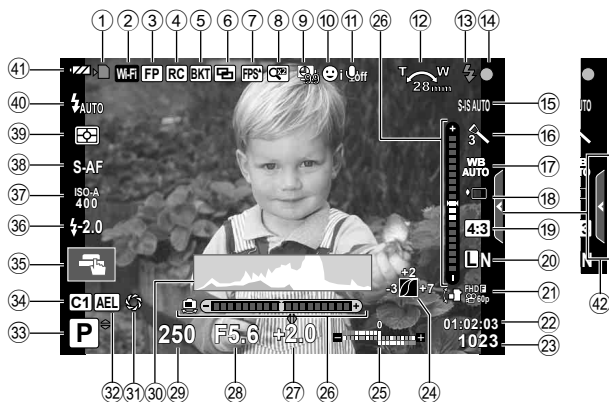

#### Информация, отображаемая на экране во время видеосъемки

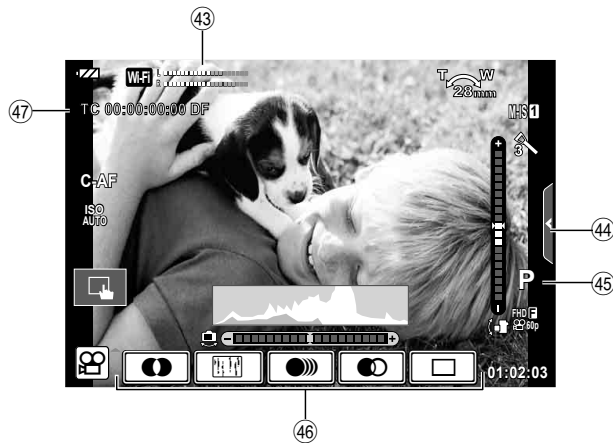

- ① Индикатор записи на карту ..... стр. 14
- ② Беспроводная связь ..... стр. 130–135
- ③ Вспышка Super FP ..... стр. 147
- ④ Режим RC ..... стр. 147
- ⑤ Автоматическая съемка в диапазоне настроек/HDR ..... стр. 92/стр. 95
- ⑥ Мультиэкспозиция ..... стр. 96
- ⊞ Корр. трапец.искр ..... стр. 97
- ⊞ Редактор затенения ..... стр. 40
- ⑦ Высокая частота кадров ..... стр. 107
- ⊞ Симул-я опт.видоиск.\* ..... стр. 114
- ⑧ Цифровой телеконвертер ..... стр. 90
- ⑨ Съемка с интервалом ..... стр. 91
- ⑩ Режим приоритета лиц/глаз ..... стр. 48
- ⑪ Звук при видеосъемке ..... стр. 69
- ⑫ Направление зумирования/  
фокусное расстояние/  
предупреждение о  
повышении внутренней  
температуры  °C/°F ..... стр. 157
- ⑬ Вспышка ..... стр. 61  
(мигает: идет зарядка,  
горит постоянно: зарядка закончена)
- ⑭ Метка подтверждения  
автофокуса ..... стр. 25
- ⑮ Стабилизатор изображения ..... стр. 55
- ⑯ Сюжетный режим ..... стр. 118
- Режим обработки снимков ..... стр. 64
- ⑰ Баланс белого ..... стр. 46
- ⑱ Репортажная съемка/Автоспуск/  
Съемка в режиме «Анти-шок»/  
Бесшумная съемка/Съемка с высоким  
разрешением ..... стр. 56–57
- \* Показывается только в видоискателе.
- ⑲ Соотношение сторон ..... стр. 58
- ⑳ Режим записи (фотографии) ..... стр. 59
- ㉑ Режим записи (видео) ..... стр. 60
- ㉒ Доступное время записи ..... стр. 145
- ㉓ Количество сохраняемых  
фотоснимков ..... стр. 145
- ㉔ Упр. светом и тенями ..... стр. 44
- ㉕ Вверх: Контроль интенсивности  
вспышки ..... стр. 63
- Внизу: Коррекция экспозиции  
..... стр. 45
- ㉖ Индикатор уровня ..... стр. 23
- ㉗ Значение коррекции  
экспозиции ..... стр. 45
- ㉘ Значение диафрагмы ..... стр. 26–29
- ㉙ Выдержка ..... стр. 26–29
- ㉚ Гистограмма ..... стр. 23
- ㉛ Предварительный просмотр ..... стр. 74
- ㉜ Фиксация автоматической  
экспозиции ..... стр. 115
- ㉝ Режим съемки ..... стр. 24–36
- ㉞ Устан. пользов. реж. .... стр. 88
- ㉟ Съемка с использованием  
сенсорного управления ..... стр. 34
- ⓫ Регулировка интенсивности  
вспышки ..... стр. 63
- ⓬ Чувствительность ISO ..... стр. 45
- ⓭ Режим автофокуса ..... стр. 52
- ⓮ Режим замера ..... стр. 53
- ⓯ Режим вспышки ..... стр. 61
- ⓰ Индикатор заряда аккумулятора  
..... стр. 17
- ⓱ Вызов фотогида ..... стр. 32
- ⓲ Показатель уровня записи  
..... стр. 69, 112
- ⓳ Вкладка бесшумной съемки ..... стр. 37
- ⓴ Режим видео (экспозиции) ..... стр. 69
- ⓵ Эффекты для видео ..... стр. 36
- ⓶ Тайм-код ..... стр. 112

## Переключение между режимами отображения

Камера оснащена датчиком глаза, который включает видоискатель, когда вы подносите к нему глаз. Когда вы отводите глаз, датчик выключает видоискатель и включает монитор.

2

Съемка

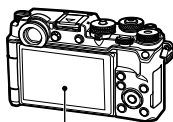

Монитор



Поднесите глаз к видоискателю

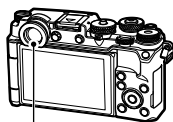

Видоискатель





Показывает объект в режиме визирования.

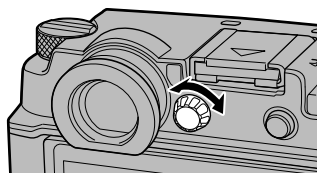

Включится автоматически, когда его поднесут к глазу. Когда видоискатель включается, монитор выключается.

- Видоискатель не включится, когда монитор наклонен.
- Если изображение в видоискателе нерезкое, поднесите глаз к видоискателю и отрегулируйте резкость вращением диска настройки диоптрий.



- Нажмите кнопку , чтобы переключиться между экраном отображения в реальном времени и экраном супер панели управления. Если на мониторе отображается панель управления (стр. 50) Super control panel, видоискатель включится тогда, когда вы поднесете к нему глаз.

## Переключение отображаемой информации

Информацию, отображаемую на экране во время съемки, можно переключить с помощью кнопки **INFO**.

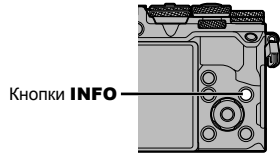

- Используйте пункт [☒/Настр. Инфо] > [LV-Info] в Пользовательском меню для выбора элементов Пользовательских отображений 1 и 2.

### Отображение гистограммы

Гистограмма демонстрирует распределение яркости на снимке. По горизонтальной оси отображается яркость, а по вертикальной — количество пикселей соответствующей яркости в составе изображения. Области над верхним пределом съемки отмечаются красным цветом, а области под нижним пределом — синим цветом.

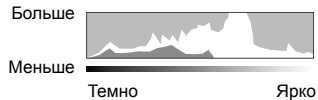

### Отображение индикатора уровня

Индикатор уровня используется для проверки ориентации фотоаппарата. Наклон отображается на вертикальной полоске, а положение относительно горизонта — на горизонтальной полоске. Используйте показания индикатора уровня в качестве ориентира.

## Фотосъемка

Диск выбора режимов предназначен для выбора режима съемки и ее выполнения.

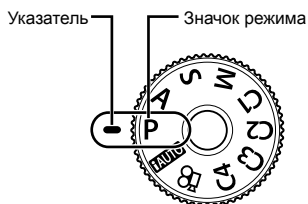

2

Съемка

### ■ Типы режимов съемки

Описание возможностей использования разных режимов съемки см. ниже.

<b>P</b> .....	стр. 26	<b>AUTO</b> .....	стр. 32
<b>A</b> .....	стр. 27	<b>C1/C2/C3/C4</b> .....	стр. 33
<b>S</b> .....	стр. 28	 .....	стр. 36
<b>M</b> .....	стр. 29		

**1** Нажмите фиксатор диска выбора режимов, чтобы снять фиксацию, а затем поверните, чтобы выбрать нужный режим.

- Если фиксатор диска выбора режимов нажат, диск выбора режимов зафиксирован. При каждом нажатии фиксатора он переключается между положением фиксации и снятия фиксации.

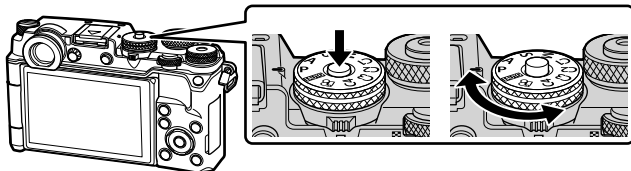

**2** Настройте фотоаппарат и выберите композицию.

- Следите за тем, чтобы ваши пальцы или ремень фотокамеры не закрывали объектив или вспышку.



Горизонтальная ориентация

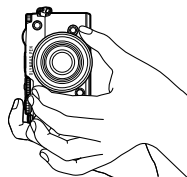

Портретная ориентация



### 3 Настройте фокус.

- Расположите фотоаппарат таким образом, чтобы объект съемки находился по центру экрана, и слегка нажмите кнопку спуска затвора до первого положения (наполовину).  
Отобразится метка подтверждения автофокуса (●), и вокруг области фокусировки появится зеленая рамка (метка автофокуса).



- Если значок подтверждения АФ мигает, объект находится не в фокусе. (стр. 154)

### 4 Спустите затвор.

- Нажмите кнопку спуска затвора до конца (полностью).
  - Камера спустит затвор и сделает снимок.
  - Отснятое изображение появится на экране.
- Вы можете осуществлять фокусировку и делать снимки, используя сенсорное управление. 📖 «Съемка с использованием сенсорного управления» (стр. 34)

#### Нажатие кнопки спуска затвора наполовину и до конца

Кнопка спуска затвора имеет два положения. Легкое нажатие кнопки до первого положения с удержанием называется «нажать кнопку спуска затвора наполовину»; нажатие кнопки дальше, до второго положения, называется «нажать кнопку спуска затвора до конца».



## Предоставление камере возможности выбирать диафрагму и выдержку (программный режим P)

В режиме съемки **P** фотоаппарат автоматически выбирает оптимальные значения диафрагмы и выдержки соответственно яркости объекта. Установите диск выбора режимов на **P**.

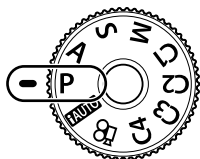

Значение диафрагмы  
Выдержка  
Режим съемки

- Отображаются выбранные фотокамерой выдержка и диафрагма.
- Вы можете воспользоваться диском коррекции экспозиции для выбора коррекции экспозиции.
- Используйте передний или задний диск для программной коррекции.
- Если фотоаппарату не удается достичь оптимальной экспозиции, то значения выдержки и диафрагмы мигают.

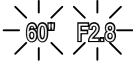
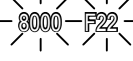
Пример отображения предупреждений (мигание)	Состояние	Действие
	Слишком темный объект.	• Воспользуйтесь вспышкой.
	Слишком яркий объект.	• Диапазон замера фотоаппарата превышен. Необходим имеющийся в продаже ND-фильтр (для регулировки количества света).

- Значение диафрагмы в момент мигания индикатора зависит от типа объектива и его фокусного расстояния.
- При использовании фиксированной настройки [ISO] измените настройку.  [ISO] (стр. 45)

### Программная коррекция (Ps)

В режиме **P** вы можете выбирать различные комбинации значения диафрагмы и выдержки без изменения экспозиции. Рядом с режимом съемки отображается символ «s», если передний или задний диск находится в таком положении, которое допускает программную коррекцию. Чтобы отключить программную коррекцию, поворачивайте диск до тех пор, пока символ «s» не исчезнет с экрана.

- Программная коррекция недоступна, если используется вспышка.



Программная коррекция

## Выбор диафрагмы (режим с приоритетом диафрагмы A)

В режиме съемки **A** фотограф самостоятельно выбирает значение диафрагмы, а фотоаппарат автоматически настраивает соответствующую выдержку. Поверните диск выбора режимов в положение **A** и воспользуйтесь передним или задним диском, чтобы выбрать значение диафрагмы.

При большой диафрагме (малые значения F) глубина резкости (область в фокусе перед точкой фокусировки или за ней) уменьшается, что приводит к смягчению деталей на заднем плане. С уменьшением диафрагмы (большие значения F) глубина резкости возрастает.

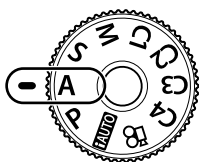

Значение диафрагмы

- Вы можете воспользоваться диском коррекции экспозиции для выбора коррекции экспозиции.

### Установка значения диафрагмы

Уменьшение значения диафрагмы ← → Увеличение значения диафрагмы

F2.8 ← F4.0 ← **F5.6** → F8.0 → F11

- Если фотоаппарату не удастся достичь оптимальной экспозиции, то значение выдержки мигает.

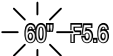
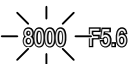
Пример отображения предупреждений (мигание)	Состояние	Действие
	Объект недоэкспонирован.	• Уменьшите значение диафрагмы.
	Объект переэкспонирован.	• Увеличьте значение диафрагмы. • Если экран предупреждения не появляется, диапазон замера фотоаппарата превышен. Необходим имеющийся в продаже ND-фильтр (для регулировки количества света).

- Значение диафрагмы в момент мигания индикатора зависит от типа объектива и его фокусного расстояния.
- При использовании фиксированной настройки [ISO] измените настройку.  [ISO] (стр. 45)

## Выбор выдержки (режим с приоритетом выдержки S)

В режиме съемки **S** фотограф самостоятельно выбирает выдержку, а фотоаппарат автоматически настраивает соответствующее значение диафрагмы. Поверните диск выбора режимов в положение **S** и воспользуйтесь передним или задним диском, чтобы выбрать выдержку.

За счет уменьшения выдержки можно снять быстродвижущийся объект без размытости изображения. Увеличение выдержки приводит к размытости быстродвижущегося сюжета. Эта размытость создает ощущение динамичного движения.

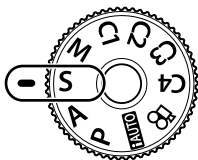

Выдержка

- Вы можете воспользоваться диском коррекции экспозиции для выбора коррекции экспозиции.

### Установка выдержки

Увеличение выдержки ←

→ Уменьшение выдержки

60" ← 15 ← 30 ← **60** → 125 → 250 → 8000

- Если фотоаппарату не удается достичь оптимальной экспозиции, то значение диафрагмы мигает.

Пример отображения предупреждений (мигание)	Состояние	Действие
2000 — F2.8 —	Объект недоэкспонирован.	<ul style="list-style-type: none"> <li>• Установите более низкую скорость затвора.</li> </ul>
125 — F22 —	Объект переэкспонирован.	<ul style="list-style-type: none"> <li>• Установите более короткую выдержку.</li> <li>• Если экран предупреждения не появляется, диапазон замера фотоаппарата превышен. Необходим имеющийся в продаже ND-фильтр (для регулировки количества света).</li> </ul>

- Значение диафрагмы в момент мигания индикатора зависит от типа объектива и его фокусного расстояния.
- При использовании фиксированной настройки [ISO] измените настройку. [ISO] (стр. 45)

## Выбор диафрагмы и выдержки (ручной режим M)

В режиме съемки **M** фотограф самостоятельно выбирает и значение диафрагмы, и выдержку. Также возможна покадровая фотосъемка, фотосъемка с ручной выдержкой и в режиме Live Composite. Установите диск выбора режимов на **M**, а затем с помощью переднего диска выберите значение диафрагмы, а с помощью заднего диска — выдержку.

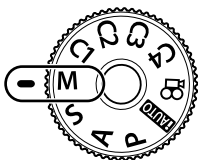

Разница с оптимальной экспозицией

- Если значение [AUTO] выбрано для [ISO], коррекцию экспозиции можно отрегулировать с помощью диска коррекции экспозиции. Сначала следует выбрать значение [Все] в [ISO-Авто].

[ISO-Авто] (стр. 109)



Коррекция экспозиции

Разница между заданным значением экспозиции и экспозицией после коррекции

- На мониторе будет отображено значение экспозиции, определяемое на основании выбранных значений диафрагмы и выдержки, а также разница по сравнению с наиболее соответствующим значением экспозиции, измеренным фотоаппаратом.
- Значение выдержки можно установить в диапазоне от 1/8000 до 60 секунд или выбрать режим [BULB], [LIVE TIME] или [LIVECOMP].
- При изменении значений диафрагмы и выдержки отображение на экране (или в видоискателе) не меняется. Чтобы изображение отображалось таким, каким оно получится на снимке, установите для [Увеличить LV] (стр. 107) значение Пользовательское меню.
- Даже при установке [Подавл.Шума] на изображении на мониторе и на отснятых изображениях при определенных внешних условиях (температура и т. д.) и настройках фотоаппарата могут быть заметны шум и/или яркие пятна.

### Искажения на снимках

При съемке с большой выдержкой на экране могут появляться искажения. Данное явление происходит при повышении температуры в устройстве приема изображения или в его внутренней цепи управления, что приводит к появлению тока в тех участках устройства приема изображения, на которые обычно не воздействует свет. Это также имеет место при съемке с высокой настройкой чувствительности по ISO в атмосфере, подвергаемой действию высоких температур. Для уменьшения искажений фотоаппарат задействует функцию уменьшения шума. [Подавл.Шума] (стр. 108)

## Съемка с длинной экспозицией (BULB/TIME)

Используйте сюжетные программы ночного пейзажа и фейерверков. В режиме **M** установите выдержку на [BULB] или [LIVE TIME].

**Ручная выдержка (BULB):** Затвор остается открытым, пока нажата кнопка спуска затвора. Концом экспозиции является момент отпущения кнопки спуска затвора.

**Ручная выдержка (TIME):** Началом экспозиции является момент полного нажатия кнопки спуска затвора. Для окончания экспозиции необходимо снова полностью нажать кнопку спуска затвора.

- При фотосъемке в режиме выдержки от руки или длительной выдержки яркость экрана изменяется автоматически.  «Монитор BULB/TIME» (стр. 109)
- При использовании [LIVE TIME] величина экспозиции будет отображаться на экране во время съемки. Для обновления отображения можно просто коснуться экрана.
- [Live BULB] (стр. 109) можно использовать для отображения экспозиции изображения во время съемки с открытым затвором.
- Режимы [LIVE BULB] и [LIVE TIME] недоступны при некоторых значениях чувствительности ISO.
- Для уменьшения размытия изображения при длинных выдержках установите фотокамеру на устойчивый штатив и используйте кабель дистанционного управления (стр. 149). Кроме того, поддерживаются спусковые тросики сторонних производителей.
- Во время съемки возможности настройки следующих функций ограничены.  
Репортажная съемка/съемка с автоспуском/интервальная съемка/автоматическая последовательная съемка в диапазоне настроек автоэкспозиции/стабилизатор изображения/автоматическая последовательная съемка со вспышкой/множественная экспозиция\* и др.  
\* Если не выбрано значение [Откл.] для [Live BULB] или [Live TIME] (стр. 109)
- [Стабилизация] отключается автоматически.

## Живая комбинированная съемка (комбинация темного и светлого поля)

Этот режим позволяет получать комбинированные изображения на основе нескольких снимков с динамическим отображением изменяющихся ярких световых вспышек (фейерверки, звезды), но без изменения яркости фона.

- 1** В [Настройки комб.съемки] (стр. 109) установите время экспозиции, которое будет использоваться в качестве базового.
  - 2** В режиме **M** установите выдержку на [LIVECOMP].
    - Если выдержка установлена на [LIVECOMP], нажатием кнопки **MENU** можно открыть [Настройки комб.съемки].
  - 3** Нажмите кнопку спуска затвора еще раз, чтобы подготовиться к съемке.
    - После появления на экране сообщения о завершении подготовки можно начинать съемку.
  - 4** Нажмите кнопку спуска затвора.
    - Начнется съемка в режиме живой комбинированной съемки. Комбинированное изображение будет отображаться по истечении каждого установленного интервала экспозиции, позволяя отслеживать изменения источников света.
    - При комбинированной съемке яркость экрана изменяется автоматически.
  - 5** Нажмите кнопку спуска затвора, чтобы завершить съемку.
    - Максимальная продолжительность комбинированной съемки составляет 3 часа. Однако доступное время съемки будет зависеть от условий съемки и уровня заряда аккумулятора фотоаппарата.
- Диапазон выбора настроек чувствительности ISO ограничен.
  - Для уменьшения размытия изображения при длинных выдержках установите фотокамеру на устойчивый штатив и используйте кабель дистанционного управления (стр. 149). Кроме того, поддерживаются спусковые тросики сторонних производителей.
  - Во время съемки возможности настройки следующих функций ограничены.  
Репортажная съемка/съемка с автоспуском/интервальная съемка/автоматическая последовательная съемка в диапазоне настроек автоэкспозиции/стабилизатор изображения/автоматическая последовательная съемка со вспышкой и др.
  - [Стабилизация] отключается автоматически.

## Предоставление камере возможности выбирать настройки (режим iAUTO)

Камера регулирует настройки в соответствии с композицией снимаемого объекта; от вас требуется лишь нажать кнопку спуска затвора. Воспользуйтесь фотогидом, чтобы отрегулировать такие параметры, как цвет, яркость и нечеткость заднего плана.

2

Съемка

1 Установите диск выбора режимов на **iAUTO**.

2 Для вызова фотогида коснитесь вкладки.

- Коснитесь выбранного пункта в фотогиде и нажмите **OK**, чтобы отображался ползунок показателя уровня.

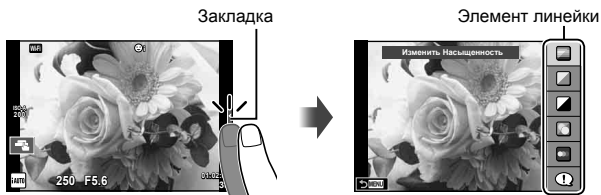

3 Перемещайте ползунки с помощью пальца.

- Прикоснитесь к **OK**, чтобы ввести параметр.
- Чтобы выйти из режима динамической линейки настроек, прикоснитесь к **MENU** на экране.
- Выбрав раздел [Советы По Съемке], выберите необходимый пункт и коснитесь **OK**, чтобы посмотреть описание.
- Эффект применения выбранного уровня виден на экране. Если выбран параметр [Размыть Фон] или [Динамичный Сюжет], изображение на экране вернется в обычный режим, но выбранный эффект будет виден на конечной фотографии.

Выбор уровня

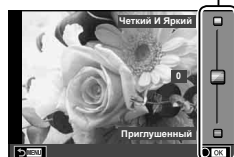

4 Чтобы настроить несколько фотогидов, повторите шаги 2 и 3.

- Рядом с выбранными фотогидами появляется значок «галочка».

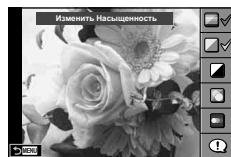

5 Выполните съемку.

- Чтобы убрать фотогид с экрана, нажмите кнопку **MENU**.



- [Размыть Фон] и [Динамичный Сюжет] не могут использоваться одновременно.
- Если для качества изображения в данный момент выбрано значение [RAW], для качества изображения будет автоматически установлено значение [L+N+RAW].
- Параметры, выбранные на динамической линейке, не применяются к копии в формате RAW.
- При настройке определенных значений с помощью динамической линейки возможно появление зернистости на снимках.
- Изменение настроек с помощью динамической линейки может быть незаметно на экране.
- При использовании режима [Размытое движение] частота кадров снижается.
- Нельзя использовать вспышку вместе с динамической линейкой.
- В случае выбора на динамической линейке настроек, превышающих возможности экспонометра фотоаппарата, снимки могут получиться пере- или недозэкспонированными.

## Пользовательские режимы (C1, C2, C3, C4)

Сохраните настройки в [Пользов. режим C1], C2, C3 или C4 для их мгновенного вызова.

- Разные настройки можно сохранять в каждый из четырех Пользовательских режимов с использованием пункта [Сброс/устан. пользов. реж.] (стр. 88) в  Меню съемки 1.
- Настройки для выбранного Пользовательского режима вызываются установкой диска выбора режимов в положение **C1**, **C2**, **C3** или **C4**.
- Функцию фотоистории можно назначить для положения **C3** на диске выбора режимов с использованием пункта [Функции Диска управления] в Пользовательском меню (стр. 116).
- Сюжетную программу можно назначить для положения **C4** на диске выбора режимов с использованием пункта [Функции Диска управления] в Пользовательском меню (стр. 116).

## Съемка с использованием сенсорного управления

Нажимайте  для циклического перемещения по установкам сенсорного экрана.



Нажмите на объект, чтобы автоматически выполнить фокусировку и спуск затвора. Эта функция недоступна в режиме .



Сенсорное управление отключено.



Прикоснитесь к экрану, чтобы отобразить метку АФ и сфокусироваться на объекте в выбранной зоне. Вы можете использовать сенсорный экран для выбора положения и размера рамки фокусировки. Фотографии можно снимать, нажимая кнопку спуска затвора.

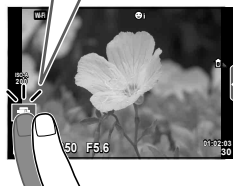

### ■ Предварительный просмотр объекта съемки ()

#### 1 Нажмите на объект на дисплее.

- Будет отображаться метка АФ.
- Для выбора размера рамки воспользуйтесь ползунком.
- Прикоснитесь к , чтобы отключить отображение метки автофокуса.

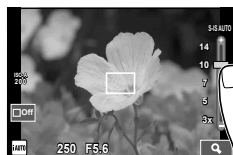

#### 2 Для выбора размера метки автофокуса воспользуйтесь ползунком, а затем прикоснитесь к , чтобы увеличить область в рамке.

- Для прокрутки отображаемой области увеличенного изображения перемещайте ее пальцем.
  - Прикоснитесь к , чтобы отменить отображение увеличенного изображения.
- Ситуации, когда управление с использованием сенсорного экрана недоступно, перечислены ниже.
- Панорама/3D/e-Portrait/мультиэкспозиция/при фотосъемке в режиме выдержки от руки, длительной выдержки или живой комбинированной съемки/диалог баланса белого в одно касание/задействованы кнопки или диски
- Не прикасайтесь к дисплею ногтями или другими острыми предметами.
  - Выполнению операций с сенсорным экраном могут помешать перчатки или защитная пленка экрана.

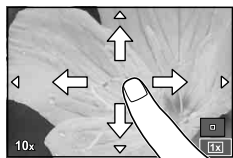

Используйте кнопку  для записи видео. Однако, запись видео невозможна, если диск выбора режимов установлен в положение **C3**, а для **C3** назначена функция фотоистории.

### 1 Нажмите кнопку , чтобы начать запись.

- Положение области фокусировки можно изменить путем касания экрана во время записи.
- Если объектив поддерживает технологию PowerZoom, то рычаг  может использоваться для увеличения во время видеосъемки.

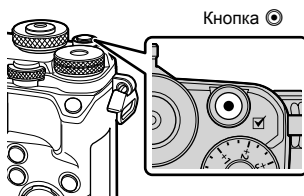

### 2 Чтобы закончить запись, снова нажмите кнопку .

- При использовании фотоаппарата с КМОП-матрицей движущиеся объекты могут искажаться из-за явления «роллинг шаттер». Это физическое явление, которое проявляется в искажении изображения при съемке быстро движущегося объекта или при дрожании фотоаппарата. Оно становится особенно заметным при съемке с большим фокусным расстоянием.
- Если размер записываемого файла видео превышает 4 ГБ, он будет автоматически разделен на части.
- При записи видео используйте карту SD с поддержкой класса скорости SD 10 или более высокого.
- Для непрерывной записи видео размером 4 ГБ или более не следует выбирать режим качества изображения All-Intra. Используйте другой режим.
- В случае длительной эксплуатации фотоаппарата возможно повышение температуры устройства приема изображения и появление «шума» и цветного «тумана» на изображениях. Выключите фотоаппарат на короткое время. При высокой чувствительности ISO на записанных изображениях возможно появление «шума» и цветного «тумана». В случае дальнейшего увеличения температуры фотоаппарат автоматически выключится.
- В случае использования объектива системы Four Thirds при записи видео автофокусировка не будет работать.
- В следующих случаях нельзя использовать кнопку  для видеосъемки:
  - Мультиэкспозиция (фотосъемка также прекращается)/кнопка спуска затвора нажата наполовину/при фотосъемке в режиме выдержки от руки, длительной выдержки или комбинированной съемки/репортажная съемка/съемка панорамы/ сюжетный режим (e-Portrait, съемка с рук, 3D)/цейтраферная съемка

## Использование режима видеосъемки (📹)

В режиме видеосъемки (📹) можно создавать видеоролики с применением эффектов, доступных в режиме фотографии. Можно также применить эффект остаточного изображения или увеличить область изображения на экране во время записи видео.

### ■ Добавление эффектов к видео [Видео-эффект]

- 1 Поверните диск выбора режимов для выбора 📹.
- 2 Нажмите кнопку ⏻, чтобы начать запись.
  - Чтобы закончить запись, снова нажмите кнопку ⏻.
- 3 Прикоснитесь к значку эффекта, чтобы выбрать желаемый эффект.

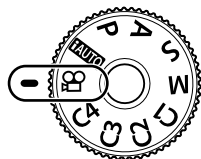

	<b>Затенение</b>	Видео с выбранным эффектом обработки снимков. Эффект затенения применяется к переходу между сценами.
	<b>Стар. Пленка</b>	К изображению в произвольном порядке применяется эффект повреждения или помех из-за пыли для придания сходства со старыми киноплёнками.
	<b>Мульти-эхо</b>	Добавление эффекта остаточного изображения. Остаточные изображения будут появляться за движущимися объектами.
	<b>Эхо</b>	Остаточное изображение отображается в течение короткого времени после нажатия кнопки. Через некоторое время остаточное изображение автоматически исчезает.
	<b>Телеконвертер видео</b>	Увеличение области изображения без использования зума объектива. Увеличение выбранной области изображения даже при неподвижном фотоаппарате.

#### **Затенение**

Прикоснитесь к значку. Эффект будет применен постепенно после отпускания пальца.

#### **Стар. Пленка**

Коснитесь значка, чтобы применить эффект. Прикоснитесь к значку еще раз, чтобы отменить эффект.

#### **Мульти-эхо**

Прикоснитесь к значку, чтобы применить эффект. Прикоснитесь к значку еще раз, чтобы отменить эффект.

#### **Эхо**

При каждом касании значка эффект усиливается.

## Телеконвертер видео

- 1 Прикоснитесь к значку, чтобы отобразить рамку увеличения.
  - Чтобы изменить положение рамки увеличения, прикоснитесь к экрану или воспользуйтесь кнопками  $\Delta$   $\nabla$   $\triangleleft$   $\triangleright$ .
  - Нажмите и удерживайте кнопку  $\odot$ , чтобы вернуть рамку увеличения в центр экрана.
- 2 Прикоснитесь к  $\square$  или нажмите кнопку  $Q$  (Увеличение), чтобы увеличить изображение в рамке увеличения.
  - Коснитесь  $\square$  или нажмите кнопку  $Q$  (Увеличение), чтобы вернуться к отображению рамки увеличения.
- 3 Прикоснитесь к  $\square$  или нажмите  $\odot$ , чтобы отменить отображение рамки увеличения и выйти из режима Телеконвертер видео.
  - Одновременное применение двух эффектов невозможно.
  - Используйте карту памяти SD класса скорости 10 или выше. При использовании медленной карты видеозапись может неожиданно прерваться.
  - Если для съемки фотографий во время записи видео был установлен режим mode 1 (стр. 113), съемка фотографий при использовании эффектов видео, отличных от эффекта телеконвертера видео, будет недоступна.
  - Функции [e-Portrait] и [Диорама] нельзя использовать вместе с функцией «Художественное затемнение».
  - Могут быть записаны звуки касания и нажатия кнопок.
  - Художественное затемнение нельзя использовать при съемке видеороликов.
  - При замедленной/ускоренной съемке все эффекты, кроме телеконвертера видео, будут недоступны.

## Фотосъемка во время записи видео (режим «Видео+фото»)

Нажмите кнопку спуска затвора во время съемки видео, чтобы записать один из кадров видео как фотографию. Чтобы закончить запись видео, нажмите кнопку  $\odot$ . Файлы видео и фотографий будут записаны на карту памяти отдельно. Для записи фотографий будет использоваться режим  $M/N$  (16:9). Кроме того, имеется возможность записи фотографии с более высоким разрешением.  $\square$  [Режим Видео+Фото] (стр. 113)

- Во время записи клипов или замедленного/ускоренного движения фотосъемка будет невозможна, если для параметра [Режим Видео+Фото] выбрано [mode 1]. Выберите частоту кадров 30r или менее. Количество фотографий может быть ограничено.
- При съемке видео могут использоваться способы автофокусировки и замера, отличные от режима фотосъемки.

## Использование функции беззвучной съемки во время съемки видео

Эта функция позволяет не записывать звуки, издаваемые фотоаппаратом в процессе съемки.

Следующими функциями можно управлять с помощью сенсорного экрана.

- Механический зум\*/громкость записи/диафрагма/выдержка/коррекция экспозиции/чувствительность ISO
- \* Доступно только для объективов с механическим зумом

Коснитесь вкладки бесшумной съемки, чтобы посмотреть отдельные параметры функции. Коснувшись параметра, коснитесь появившейся на экране стрелки и выберите значение.

Вкладка беззвучной съемки



- Режимы съемки определяют доступные параметры.

## Улучшение изображения

Воспользуйтесь диском творческой съемки для выбора параметров улучшения изображения. Поверните диск, чтобы направить указатель на нужный режим.

- Воспользоваться диском творческой съемки можно только тогда, когда диск выбора режимов установлен в положение **P**, **A**, **S**, **M** или **C1** – **C4**.
- Некоторые функции, такие как мультиэкспозиция и цифровая коррекция, недоступны.

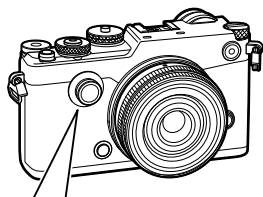

Режим улучшения изображения  
(см. ниже)

Управление цветовыми  
профилями (стр. 39)

Управление монохромными  
профилями (стр. 40)

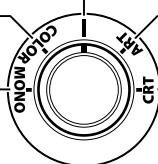

Арт-фильтр (стр. 42)

Создание цвета  
(стр. 41)

## Режим Цвета

Режим обработки снимков позволяет быстро и просто выбирать параметры улучшения изображения. Переведите диск творческой съемки в положение **I**, чтобы делать снимки в режиме, который выбран для Режима обработки снимков в Меню съемки (стр. 64).

### ■ Параметры Режима обработки снимков

<b>i-Enhance</b>	Дает более впечатляющие результаты в соответствии с сюжетом.
<b>Vivid</b>	Делает цвета более яркими.
<b>Natural</b>	Делает цвета более естественными.
<b>Пригл.</b>	Создает эффект приглушенных тонов.
<b>Portrait</b>	Создает эффект ухоженной кожи.
<b>Однотонный</b>	Создает черно-белый тон.
<b>Польз.</b>	Выберите один режим обработки снимков, настройте параметры и сохраните настройки.
<b>e-Portrait</b>	Обеспечивает гладкую текстуру кожи. Не может применяться с брекетигом и при съемке видео.

## Регулировка отдельных цветов (Управление цветовыми профилями)

Двенадцать различных цветов могут регулировать до уровня  $\pm 5$ .

- Настройки хранятся в цветовом профиле ([Цветовой профиль 1], [Цветовой профиль 2] или [Цветовой профиль 3]).

### 1 Переведите диск творческой съемки в положение **COLOR**.

- Управление цветовыми профилями отобразится на экране.



### 2 Задайте оттенок с помощью переднего диска и насыщенность с помощью заднего диска.

- Изменения, внесенные с помощью команды [Color All], которая находится над Управлением цветовыми профилями, применяются ко всем цветам.
- Для одновременного изменения всех цветов нажмите кнопку **INFO** и поверните задний диск, чтобы отрегулировать насыщенность.
- Настройки могут задаваться предварительно нажатием и удержанием кнопки **OK** (стр. 165).

### 3 Нажмите кнопку **OK**.

- Чтобы вернуться к Управлению цветовыми профилями, нажмите на рычаг.
- Цветовые профили можно выбирать в Панели управления LV super control panel (стр. 64).
- Изображения, полученные с выбранным значением [RAW] в качестве режима качества изображения, записываются в формате RAW+JPEG.
- Если отображается Управление цветовыми профилями, рычагом можно воспользоваться для просмотра Управления цветами и тенями (стр. 44).



Управление цветовыми профилями

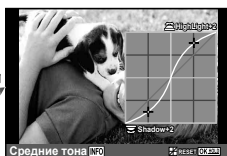

Упр. светами и тенями

- Изображения, полученные с использованием [HDR] или [Мультиэкспозиция], записываются в настройки [Естественные].
- Единственным вариантом, который доступен для видео- и фотоисторий (макетов), является [Цветовой профиль 1].

## Регулировка монохромных настроек (Управление монохромными профилями)

- Настройки хранятся в монохромном профиле ([Монохром профиль 1], [Монохром профиль 2] или [Монохром профиль 3]).

### 1 Переведите диск творческой съемки в положение **MONO**.

- Управление монохромными профилями отобразится на экране.



### 2 Выберите цветной фильтр с помощью переднего диска и отрегулируйте его значение с помощью заднего диска.

### 3 Воспользуйтесь рычагом для отображения параметров затенения и отрегулируйте их с помощью переднего или заднего диска.

- Для доступа к Управлению цветами и тенями нажмите на рычаг.

### 4 Нажмите кнопку **OK**.

- Настройки могут задаваться предварительно нажатием и удержанием кнопки **OK** (стр. 165).
  - Чтобы вернуться к Управлению монохромными профилями, нажмите на рычаг.
  - Монохромные профили можно выбирать в Панели управления LV super control panel (стр. 64).
- К монохромным профилям можно применить эффект зерна пленки.  
 [Эфф. зерна пленки] (стр. 66)
  - Изображения, полученные с выбранным значением [RAW] в качестве режима качества изображения, записываются в формате RAW+JPEG.
  - Если отображается Управление монохромными профилями, рычагом можно воспользоваться для просмотра Редактора затенения и Управления светом и тенью (стр. 44).



Управление монохромными профилями



Редактор затенения

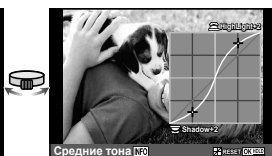

Упр. светом и тенями

- Изображения, полученные с использованием функций [HDR], [Мультиэкспозиция], [Корр. трапец.искр.] или [Съемка в супер-HD] записываются в настройки [Естественные].
- Единственным вариантом, который доступен для видео- и фотоисторий (макетов), является [Монохром профиль 1].



## Регулировка общего цвета (Создание цвета)

Общий цвет изображения можно регулировать с использованием любой комбинации из 30 оттенков и 8 уровней насыщенности.

- 1 Переведите диск творческой съемки в положение **CRT**.
  - Создание цвета отобразится на экране.



- 2 Установите оттенок с помощью переднего диска и насыщенность с помощью заднего диска.
  - Настройки могут сбрасываться нажатием и удержанием кнопки **OK**.
- 3 Нажмите кнопку **OK**.
  - Чтобы вернуться к Созданию цвета, нажмите на рычаг.

- Изображения, полученные с выбранным значением [RAW] в качестве режима качества изображения, записываются в формате RAW+JPEG.
- Если отображается Создание цвета, рычагом можно воспользоваться для просмотра Управления светом и тенью (стр. 44).



- Изображения, полученные с использованием [HDR] или [Мультиэкспозиция], записываются в настройки [Естественные].

## Применение художественных фильтров

Художественные фильтры позволяют свободно экспериментировать с художественными эффектами.

### ■ Типы художественных фильтров

<b>Поп Арт I/II *</b>	Создает изображение, подчеркивающее красоту цвета.
<b>Мягкий Фокус</b>	Создает изображение, передающее атмосферу в мягких тонах.
<b>Бледные Цвета I/II *</b>	Создает немного засвеченное изображение с мягким, рассеянным светом.
<b>Светлые тона</b>	Создает высококачественное изображение, смягчая затененные и яркие зоны.
<b>Зернистость I/II *</b>	Создает изображение, подчеркивающее шероховатость черно-белых снимков.
<b>Пинхол I/II/III *</b>	Создает изображения, как будто снятые старым или игрушечным фотоаппаратом, нечеткие по краям.
<b>Диорама I/II *</b>	Создает изображение в миниатюре, усиливая насыщенность и контраст и размывая участки, оказавшиеся не в фокусе.
<b>Кросс Процесс I/II *</b>	Создает изображение, передающее сюрреалистическую атмосферу. Cross Process II создает изображение с усиленным пурпурным цветом.
<b>Легкая Сепия</b>	Создает высококачественное изображение, удлиняя тени и смягчая общий вид изображения.
<b>Резкие тона I/II *</b>	Создает изображение с подчеркнутой границей между светом и тенью за счет частичного увеличения контраста.
<b>Key Line I/II *</b>	Создает изображение с отчетливыми контурами в иллюстративном стиле.
<b>Акварель I/II *</b>	Создает мягкие, яркие изображения, удаляя темные участки, делая пастельные цвета более плотными за счет белого фона и смягчения контуров.
<b>Винтаж I/II/III *</b>	Придает будничным снимкам ностальгические, винтажные оттенки за счет эффекта выцветания как на бумажных фотографиях.
<b>Частичный Цвет I/II/III *</b>	Придает объектам выразительность, извлекая заданные цвета и делая остальное изображение монохромным.

\* II и III представляют собой измененные варианты оригинала (I).

## 1 Переведите диск творческой съемки в положение **ART**.

- Меню арт-фильтров отобразится на экране. Выберите фильтр с помощью заднего диска.
- Воспользуйтесь  $\Delta \nabla$ , чтобы выбрать эффект. Доступные эффекты отличаются в зависимости от выбранного фильтра (мягкий фокус, точечное отверстие, рамки, белые края, звездный свет, фильтр, тон, нечеткость, тень).
- Нажмите кнопку  $\odot$  или нажмите кнопку спуска затвора наполовину, чтобы выбрать выделенный элемент и выйти из меню художественного фильтра.



## 2 Выполните съемку.

- Чтобы выбрать другую настройку, воспользуйтесь рычагом и выведите на экран Меню арт-фильтров.
- Для максимального использования преимуществ художественных фильтров некоторые настройки функций съемки отключены.
- Если для качества изображения в данный момент выбрано значение [RAW], для качества изображения будет автоматически установлено значение [L/N+RAW]. Художественный фильтр будет применен только к копии в формате JPEG.
- В зависимости от объекта, переходы тонов могут быть резкими, эффект может быть менее заметен или изображение может быть более зернистым.
- Некоторые эффекты могут быть не видны в режиме живого изображения или во время видеосъемки.
- Воспроизведение может меняться в зависимости от примененных фильтров, эффектов или настроек качества видеозаписи.
- Если отображается арт-фильтр, рычагом можно воспользоваться для просмотра Управления светом и тенью (стр. 44).



- Изображения, полученные с использованием функций [HDR], [Мультиэкспозиция], [Корр. трапец.искр.] или [Съемка в супер-HD] записываются в настройки [Естественные].
- Тип фильтра (I, II или III) и эффект для видео- и фотоисторий (макетов) можно выбрать с помощью пункта [Режим Цвета] в  $\square$  Меню съемки 1.

### **Настройка и съемка частично цветных изображений**

Можно создать изображение, на котором будут выделены только определенные цвета, выбранные с помощью цветового кольца.

Поверните передний диск ( $\odot$ ), чтобы выбрать цвет. Поверните задний диск ( $\odot$ ), чтобы вернуться в меню фильтров. Эффекты отобразятся в режиме визирования.

Чтобы выбрать новый цвет после съемки, нажмите на рычаг для возврата на экран выбора цвета.



## Изменение яркости темных и ярких зон

Используйте [Упр. светами и тенями] для регулировки яркости освещения и теней.

- 1 Воспользуйтесь рычагом для вывода на экран [Упр. светами и тенями].



- 2 Воспользуйтесь задним диском для регулировки теней и передним диском для регулировки света изображения.

- Настройки могут сбрасываться нажатием и удержанием кнопки **OK**. Нажмите кнопку **INFO**, чтобы просмотреть экран регулировки полутонов.
- Доступ к [Упр. светами и тенями] также можно получить через элемент управления, которому [Упр. светами и тенями] назначено с использованием параметра [Мульти-функ.] (стр. 76).

## Использование параметров съемки

### Управление экспозицией (коррекция экспозиции)

Поверните диск коррекции экспозиции, чтобы выбрать коррекцию экспозиции. Положительные значения («+») увеличивают яркость изображений, а отрицательные («-») делают их темнее. Экспозиция регулируется в диапазоне  $\pm 3.0$  EV.



- Экспозиция регулируется в пределах  $\pm 5$  EV, если значение [Fn2] выбрано для [Fn] Функции диска, а [Функция диска] используется для назначения коррекции экспозиции элементу управления, такому как передний или задний диск.



- Коррекция экспозиции недоступна в режиме **АВТО** и сюжетных программах.
- При съемке с использованием видеодискретеля и живого изображения экспозицию можно изменять только в пределах  $\pm 3.0$  EV. Если экспозиция выходит за пределы  $\pm 3.0$  EV, полоска экспозиции начнет мигать.
- Экспозицию для видео можно корректировать в диапазоне не более  $\pm 3.0$  EV.

### Фиксация экспозиции (фиксация автоматической экспозиции)

Экспозицию можно независимо зафиксировать, нажав кнопку **Fn1**. Используйте эту возможность для независимой регулировки фокусировки и экспозиции или для выполнения нескольких снимков при одной и той же экспозиции.

- При однократном нажатии кнопки **Fn1** экспозиция фиксируется и отображается индикатор **AEL**.  «AEL/AFL» (стр. 115)
- Нажмите кнопку **Fn1** еще раз, чтобы снять фиксацию автоматической экспозиции.
- Фиксация будет снята при повороте диска выбора режимов, нажатии кнопки **MENU** или .

### Чувствительность ISO

Увеличение чувствительности ISO приводит к повышению уровня «шума» (зернистости), но позволяет производить фотосъемку в условиях слабого освещения. В большинстве случаев рекомендуется значение [АВТО]; при этом чувствительность ISO настраивается с учетом условий съемки, начиная со значения ISO 200, которое уравнивает уровень «шума» и динамический диапазон.

- 1 Нажмите кнопку  $\Delta$ , чтобы вывести параметры на экран.
- 2 Воспользуйтесь передним диском, чтобы выбрать параметр.



<b>AUTO</b>	Чувствительность устанавливается автоматически в соответствии с условиями съемки.
<b>LOW, 200 – 25600</b>	Устанавливается заданное значение чувствительности.

## Настройка цвета (баланса белого)

Баланс белого (WB) гарантирует, что белые объекты на записанных фотоаппаратом снимках будут казаться именно белыми. В большинстве случаев применяется значение [AUTO]. Если оно не обеспечивает желаемого результата или же вы хотите намеренно изменить цветовой оттенок изображений, то выберите другое значение с учетом особенностей источника света.

- 1 Нажмите кнопку  $\Delta$ , чтобы вывести параметры на экран.
- 2 Воспользуйтесь задним диском, чтобы выбрать параметр.



Режим WB	Цветовая температура	Условия освещения	
Автоматический баланс белого	AUTO	—	Используется для большинства условий освещенности (когда в кадре на мониторе присутствует белый объект). Этот режим годится для любых сюжетов.
Предустановленный баланс белого		5300K	Для съемки вне помещения в ясную погоду, съемки красных тонов на закате или цветowych оттенков фейерверка
		7500K	Для съемки вне помещения в тени в ясную погоду
		6000K	Для съемки вне помещения в условиях облачности
		3000K	Для съемки при освещении лампами накаливания
		4000K	Для объектов в условиях флуоресцентного освещения
		—	Для съемки под водой
		5500K	Для съемки со вспышкой
Баланс белого по эталону		Цветовая температура с настройкой баланса белого по эталону.	Выбирайте это значение, если для измерения баланса белого можно использовать белый или серый объект, который находится в условиях смешанного освещения или освещается вспышкой или другим источником света неизвестного типа.
Пользовательская настройка баланса белого	CWB	2000K – 14000K	Нажмите кнопку <b>INFO</b> , выберите цветовую температуру с помощью кнопок $\leftarrow$ и $\rightarrow$ и нажмите $\odot$ .

### Баланс белого по эталону

Измерьте баланс белого, поместив в кадр лист бумаги или другой белый объект при освещении, которое будет использовано для окончательной фотосъемки. Это полезно при съемке в условиях естественного освещения, а также при освещении различными источниками света с разными цветовыми температурами.

- 1 Выберите [ $\odot$ 1], [ $\odot$ 2], [ $\odot$ 3] или [ $\odot$ 4] (баланс белого по эталону 1, 2, 3 или 4) и нажмите кнопку **INFO**.
- 2 Сфотографируйте лист бесцветной (белой или серой) бумаги.
  - Объект должен заполнять весь экран; убедитесь, что на него не падает тень.
  - Появляется окно баланса белого по эталону.
- 3 Выберите [Да] и нажмите кнопку  $\odot$ .
  - Будет сохранено новое значение предустановленного баланса белого.
  - Новое значение хранится до следующего измерения баланса белого по эталону. При выключении питания данные не удаляются.

## Установка зоны автофокуса (зона АФ)

Выберите, какую из 81 меток автофокуса использовать для автофокусировки.

- 1 Нажмите  $\triangleleft$ , чтобы вывести Метку автофокуса на экран.
- 2 С помощью кнопок  $\triangle \nabla \triangleleft \triangleright$  измените отображение отдельной зоны и выберите положение АФ.

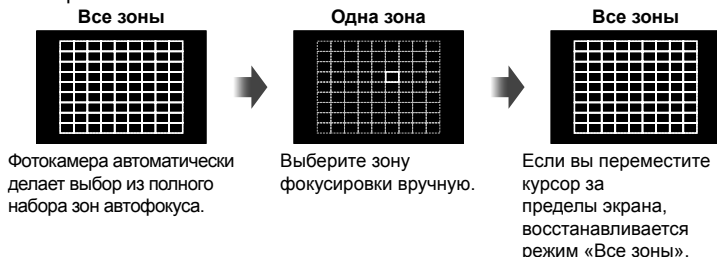

- При использовании объектива системы Four Thirds фотоаппарат автоматически переходит в режим одной зоны.
- Размер и количество зон АФ изменяется в зависимости от настроек [Цифровой телеконв.], [Пропорции Кадра] и настроек группы зон.

## Использование небольшой зоны и группы зон (Установка зон автофокуса)

Способ выбора зоны и ее размер можно менять. Также можно выбрать АФ приоритета лиц (стр. 48).

- 1 Нажмите  $\triangleleft$ , чтобы вывести Метку автофокуса на экран.
- 2 Нажмите кнопку **INFO** во время выбора зоны автофокуса и выберите способ выбора зоны с помощью  $\triangle \nabla$ .

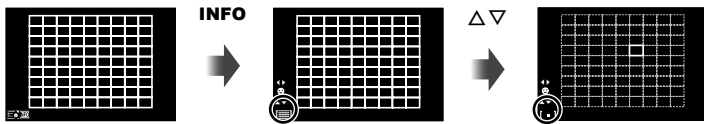



<b>(Все зоны)</b>	Фотоаппарат автоматически делает выбор из всех зон автофокусировки.
<b>(Одна зона)</b>	Выбор одной зоны автофокуса пользователем.
<b>(Небольшая зона)</b>	Размер зоны автофокуса можно уменьшить.
<b>(Зона из группы)</b>	Фотокамера автоматически делает выбор из зон в выбранной группе.





- При съемке видео фотоаппарат автоматически переходит в режим одной зоны.
- При использовании объектива системы Four Thirds фотоаппарат автоматически переходит в режим одной зоны.

## Автофокус в режиме приоритета лиц и автофокус по зрачкам

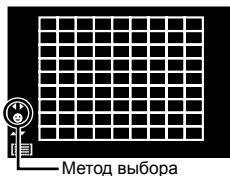
Фотокамера обнаруживает лица и выполняет по ним фокусировку и цифровой экспозамер ESP.

- 1 Нажмите , чтобы вывести Метку автофокуса на экран.
- 2 Нажмите кнопку **INFO**.
  - Способ выбора зоны автофокуса можно менять.
- 3 С помощью  выберите какую-либо опцию и нажмите .



 Приоритет Лиц Вык	Приоритет лица выключен.
 Приоритет Лиц Вкл	Приоритет лица включен.
 Приоритет лиц и глаз вкл.	В режиме АФ с приоритетом лица система автофокусировки выбирает зрачок глаза, находящегося ближе всего к фотокамере.
 Приор. лица и п. глаза вкл	В режиме приоритета АФ по лицам система автофокуса выполняет фокусировку по зрачку глаза справа.
 Приор. лица и л. глаза вкл	В режиме приоритета АФ по лицам система автофокуса выполняет фокусировку по зрачку глаза слева.

- 4 Наведите фотоаппарат на объект.
  - Если будет обнаружено лицо, оно будет выделено белой рамкой.
- 5 Нажмите кнопку спуска затвора наполовину, чтобы сфокусироваться.
  - После фокусировки на лице в белой рамке рамка становится зеленой.
  - Если фотокамера может обнаружить глаза снимаемого человека, она отображает вокруг выбранного глаза зеленую рамку (автофокус по зрачкам)
- 6 Нажмите кнопку спуска затвора до конца, чтобы выполнить съемку.

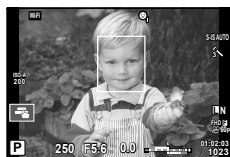

- При репортажной съемке режим приоритета лиц применяется только к первому снимку в каждой серии.
- В зависимости от объекта съемки и параметров художественного фильтра фотоаппарат, возможно, не сможет определить лицо должным образом.
- В случае выбора  (Цифровой замер ESP)) приоритет при замере будут иметь лица.
- Режим приоритета лиц также доступен для ручного фокуса [MF]. Обнаруженные фотоаппаратом лица будут выделены белыми рамками.



## Автофокус на рамке увеличения/автофокус с увеличением (АФ Super Spot)

Можно увеличить часть изображения в кадре при настройке фокуса. Выбрав высокую степень увеличения, можно использовать автофокус для фокусировки на меньшей области, чем обычно охватывается при использовании метки автофокуса. Вы также можете уточнить расположение зоны фокусировки.

- АФ Super Spot доступен только в том случае, если значение [mode2] выбрано для [Режим LV Close Up] (стр. 108).



### 1 Нажмите и отпустите кнопку Q для отображения рамки масштабирования.

- Если непосредственно перед нажатием кнопки был наведен фокус с помощью автофокусировки, рамка увеличения отобразится в текущей позиции фокуса.
- Используя  $\Delta \nabla \triangleleft \triangleright$ , поместите рамку в нужное место.
- Нажмите кнопку **INFO** и с помощью кнопок  $\Delta \nabla$  выберите коэффициент увеличения. ( $\times 3$ ,  $\times 5$ ,  $\times 7$ ,  $\times 10$ ,  $\times 14$ )

### 2 Нажмите и отпустите кнопку Q снова для увеличения рамки масштабирования.

- Используя  $\Delta \nabla \triangleleft \triangleright$ , поместите рамку в нужное место.
- Для изменения масштаба поверните передний ( $\odot$ ) или задний диск ( $\ominus$ ).

### 3 Нажмите кнопку спуска затвора наполовину, чтобы выполнить автоматическую фокусировку.

- Фотоаппарат будет фокусироваться на объекте в рамке в центре экрана. Воспользуйтесь  $\Delta \nabla \triangleleft \triangleright$ , чтобы выбрать другое положение фокуса.
- Увеличение видно только на экране и не влияет на конечные фотографии.
- В случае использовании объектива системы Four Thirds при отображении с увеличением автофокусировка не будет работать.
- При увеличении стабилизатор изображения издает звук.

## Вызов параметров съемки

Панель управления LV super control panel может использоваться для просмотра и регулировки настроек съемки, включая те из них, которые еще не назначены никаким элементом управления камеры. Регулируйте настройки в Панели управления LV super control panel, когда вы не используете режим визуирования. В режимах видео- и фотоистории вы можете использовать панель управления Live control для регулировки настроек и параллельного просмотра результатов. Нажмите кнопку , чтобы отобразить супер панель управления LV или управление отображением в реальном времени.



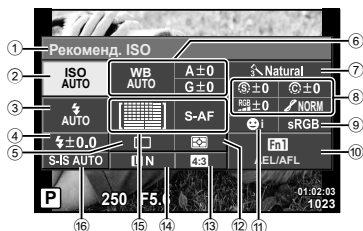



### Панель управления LV super control panel



### Панель управления Super control panel



### Параметры, которые настраиваются с помощью панели управления LV Super control panel

- |  |  |
|--|--|
| <ul style="list-style-type: none"><li>① Выбранный в данный момент параметр</li><li>② Чувствительность ISO ..... стр. 45</li><li>③ Режим вспышки ..... стр. 61</li><li>④ Регулировка интенсивности вспышки ..... стр. 63</li><li>⑤ Репортажная съемка/автоспуск ..... стр. 56</li><li>⑥ Баланс белого ..... стр. 46</li><li>⑦ Компенсация баланса белого.... стр. 54</li><li>⑧ Режим обработки снимков..... стр. 64</li><li>⑧ Резкость  ..... стр. 64</li><li>⑨ Контрастность  ..... стр. 65</li><li>⑩ Насыщенность  ..... стр. 65</li><li>⑪ Оттенок  ..... стр. 66</li><li>⑫ Цветной фильтр  ..... стр. 67</li><li>⑬ Монохром  ..... стр. 67</li><li>⑭ Эфф. зерна пленки ..... стр. 66</li></ul> | <ul style="list-style-type: none"><li>⑨ Цветовое пространство ..... стр. 68</li><li>⑩ Назначение функций кнопкам ..... стр. 74</li><li>⑪ Приоритет Лиц..... стр. 48</li><li>⑫ Режим замера ..... стр. 53</li><li>⑬ Соотношение размеров..... стр. 58</li><li>⑭ Режим записи ..... стр. 59, 60</li><li>⑮ Режим автофокуса ..... стр. 52</li><li>⑯ Метка автофокуса ..... стр. 47</li><li>⑰ Стабилизатор изображения ..... стр. 55</li></ul> |
|--|--|

- Не отображается в режиме видеосъемки и в режиме PHOTO STORY.

## Панель управления Live control



### Доступные настройки

Стабилизатор изображения*.....	стр. 55	Режим вспышки.....	стр. 61
Режим обработки изображений*.....	стр. 64	Контроль интенсивности	
Сюжетный режим.....	стр. 118	вспышки .....	стр. 63
Баланс белого*.....	стр. 46	Режим замера .....	стр. 53
Репортажная съемка/автоспуск*.....	стр. 56	Режим автофокуса* .....	стр. 52
Соотношение размеров .....	стр. 58	Чувствительность ISO*.....	стр. 45
Режим записи*.....	стр. 60	Режим приоритета лиц*.....	стр. 48
Режим  *.....	стр. 36	Запись звука при видеосъемке*.....	стр. 69

\* Доступно в режиме .

- В режиме видеосъемки и PHOTO STORY можно использовать панель управления Live control для выбора функций съемки и просмотра результата применения эффектов на экране.
- Если элемент управления в [ Настр. Упр.] установлен в положение [Live Control], вы можете использовать панель управления Live Control даже в режимах **AUTO**, **P**, **A**, **S**, **M** и сюжетных программах (стр. 107).

## Выбор режима фокусировки (режим автофокуса)

Выберите метод (режим) фокусировки.

Для режима фотографии и режима  можно выбрать отдельные методы фокусировки.

1 Нажмите кнопку , чтобы вывести на экран панель управления LV super control panel.

- В режиме видеосъемки отображается панель управления Live control (стр. 51).

2 Коснитесь режима автофокуса.

- В режиме видеосъемки используйте задний диск для выбора режима автофокуса.

Режим автофокуса

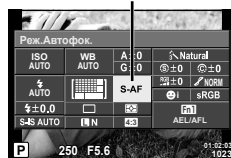

3 Воспользуйтесь передним диском, чтобы выбрать параметр.

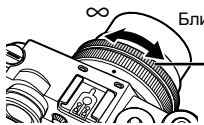
<p><b>S-AF</b> (разовый автофокус)</p>	<p>Фотоаппарат фокусируется один раз при нажатии кнопки спуска затвора наполовину. Когда фокус зафиксирован, звучит звуковой сигнал, загорается метка подтверждения автофокуса и метка автофокуса. Этот режим используется для съемки неподвижных объектов или объектов с ограниченным движением.</p>
<p><b>C-AF</b> (постоянный автофокус)</p>	<p>Фотоаппарат повторяет фокусировку, пока кнопка спуска затвора остается нажатой наполовину. Когда объект находится в фокусе, на мониторе отображается значок подтверждения АФ и подается звуковой сигнал, когда фокус фиксируется в первый раз. Даже если объект переместился или вы изменили композицию снимка, фотоаппарат продолжает попытки выполнить фокусировку.</p> <ul style="list-style-type: none"> <li>• При использовании объектива системы Four Thirds эта настройка изменится на [S-AF].</li> </ul>
<p><b>MF</b> (ручной фокус)</p>	<p>Эта функция позволяет вручную наводить фокус на любую точку с помощью фокального кольца на объективе.</p>  <p>Ближе Фокальное кольцо</p>
<p><b>S-AF+MF</b> (одновременное использование режимов S-AF и MF)</p>	<p>После нажатия кнопки спуска затвора наполовину для фокусировки в режиме [S-AF] можно точно отрегулировать фокус вручную с помощью фокального кольца.</p>
<p><b>C-AF+TR</b> (следающий автофокус)</p>	<p>Нажмите кнопку спуска затвора наполовину, чтобы сфокусироваться. Пока кнопка спуска затвора удерживается в этом положении, фотоаппарат будет отслеживать и удерживать текущий объект в фокусе.</p> <ul style="list-style-type: none"> <li>• Если фотоаппарат не может дальше отслеживать объект, метка автофокуса становится красной. Отпустите кнопку спуска затвора, снова поместите объект в кадр и нажмите кнопку спуска затвора наполовину.</li> <li>• При использовании объектива системы Four Thirds эта настройка изменится на [S-AF].</li> </ul>

- Возможно, фотоаппарату не удастся сфокусироваться, если объект плохо освещен, скрыт в дыму или тумане или недостаточно контрастен.
- В случае использования объектива системы Four Thirds при записи видео автофокусировка будет недоступна.
- Возможность выбора режима автофокуса отсутствует, если на переключателе Pф выбрано значение MF, а значение [Активен] выбрано для [Переключатель Pф].







## Изменение способа измерения фотоаппаратом яркости (замера)

Выберите способ измерения яркости объекта фотоаппаратом.

- 1 Нажмите кнопку **(OK)**, чтобы вывести на экран панель управления LV super control panel.
- 2 Коснитесь замера.
- 3 Воспользуйтесь передним диском, чтобы выбрать параметр.



Замер

 <b>Цифровой замер ESP</b>	Фотоаппарат замеряет экспозицию в 324 областях кадра, а затем оптимизирует экспозицию для текущего сюжета или для съемки портрета объекта (если для опции [☺ Приоритет Лиц] выбрана установка, отличная от [OFF]). Этот режим рекомендуется для обычного использования.
 <b>Средневзвешенный замер по центру</b>	В этом режиме осуществляется усредненный замер освещенности объекта и фона с приоритетом центра объекта. 
 <b>Точечный замер</b>	Этот режим позволяет произвести замер по небольшой области (около 2% кадра), направив фотоаппарат на нужный объект. Экспозиция регулируется с учетом яркости в точке замера. 
 <b>Точечный замер - светлые участки</b>	Увеличение экспозиции, измеренной методом точечного замера. Светлые объекты остаются светлыми.
 <b>Точечный замер - тени</b>	Уменьшение экспозиции, измеренной методом точечного замера. Темные объекты остаются темными.

- 4 Нажмите кнопку спуска затвора до половины.
  - Обычно фотоаппарат начинает замер при нажатии кнопки спуска затвора наполовину и фиксирует экспозицию, пока кнопка остается в этом положении.

## Точная настройка баланса белого (коррекция баланса белого)

Фотоаппарат позволяет задать и выполнить точную настройку значений коррекции как для автоматического, так и для предустановленного баланса белого.

- 1 Нажмите кнопку  $\odot$ , чтобы вывести на экран панель управления LV super control panel.
- 2 Коснитесь баланса белого и выберите желаемый параметр с помощью переднего диска.
- 3 Коснитесь коррекции баланса белого и отрегулируйте ее с помощью переднего диска.

Коррекция баланса белого



### Для коррекции по оси А (красный-синий)

Передвиньте ползунок ближе к значку «+», чтобы выделить красные тона или ближе к «-», чтобы выделить синие тона.

### Для коррекции по оси G (зеленый-пурпурный)

Передвиньте ползунок ближе к значку «+», чтобы выделить зеленые тона или ближе к «-», чтобы выделить пурпурные тона.

- Установить такой же баланс белого для всех режимов баланса белого можно с помощью функции [Все **WB%**] (стр. 110).

## Уменьшение дрожания фотоаппарата (стабилизатор изображения)

Можно снизить эффект от дрожания фотоаппарата, который может возникнуть в условиях недостаточного освещения или при съемке с большим увеличением. Стабилизатор изображения включается при нажатии кнопки спуска затвора наполовину.

- 1 Нажмите кнопку **OK**, чтобы вывести на экран панель управления LV super control panel.
  - В режиме видеосъемки отображается панель управления Live control (стр. 51).
- 2 Коснитесь стабилизатора изображения.
  - В режиме видеосъемки используйте задний диск для выбора стабилизатора изображения.
- 3 Воспользуйтесь передним диском, чтобы выбрать параметр.

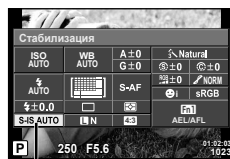

Стабилизатор изображения

2

Съемка

Фотоснимок	OFF	Фото-IS откл.	Стабилизатор изображения выключен.
	S-IS1	IS по всем напр.	Стабилизатор изображения включен.
	S-IS2	IS По Вертикали	Стабилизация изображения применяется только к вертикальному (I) дрожанию фотоаппарата.
	S-IS3	IS По Горизонтали	Стабилизация изображения применяется только к горизонтальному (H) дрожанию фотоаппарата. Используется при панорамировании по горизонтали, когда фотоаппарат удерживается в портретной ориентации.
	S-IS AUTO	Авто IS	Фотоаппарат определяет направление панорамирования и применяет соответствующий алгоритм стабилизации изображения.
Видеозапись	OFF	Видео-IS Откл.	Стабилизатор изображения выключен.
	M-IS1	IS по всем напр.	Фотоаппарат использует одновременно и сдвиг матрицы (VCM), и электронную коррекцию.
	M-IS2	IS по всем напр.	Фотоаппарат использует только коррекцию со сдвигом матрицы (VCM). Электронная коррекция не используется.

### Выбор фокусного расстояния (за исключением объективов системы Micro Four Thirds/Four Thirds)

Данные о фокусном расстоянии помогают уменьшить дрожание фотоаппарата при съемке с объективами, не являющимися объективами системы Micro Four Thirds или Four Thirds.

- Выберите [Стабилизация], нажмите кнопку **OK** и затем кнопку **INFO**, воспользуйтесь  $\Delta$   $\nabla$   $\triangleleft$   $\triangleright$ , чтобы выбрать фокусное расстояние, и нажмите **OK**.
- Выберите значение фокусного расстояния от 0,1 мм до 1000,0 мм.
- Выберите значение, которое соответствует отметке на объективе.
- Стабилизатор изображения не может устранить эффект от чрезмерного дрожания фотоаппарата, а также эффект от дрожания при наибольшей выдержке. В таких случаях рекомендуется использовать штатив.
- В случае использования штатива установите для [Стабилизация] значение [OFF].
- Если используется объектив с функцией стабилизации изображения, приоритет будут иметь настройки объектива.
- Если приоритет имеет стабилизатор изображения объектива и стабилизатор изображения фотоаппарата установлен в [S-IS AUTO], вместо [S-IS AUTO] используется [S-IS1].
- При активации стабилизатора изображения можно заметить характерный звук или вибрацию.

## Репортажная съемка/использование автоспуска

Для съемки серии фотографий нажмите кнопку спуска затвора до упора. В качестве альтернативы, вы можете выполнить съемку с автоспуском.

- 1 Нажмите кнопку **OK**, чтобы вывести на экран панель управления LV super control panel.
  - В режиме видеосъемки отображается панель управления Live control (стр. 51).
- 2 Коснитесь репортажной съемки / автоспуска.
  - В режиме видеосъемки используйте задний диск для выбора репортажной съемки / автоспуска.

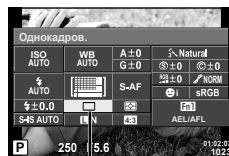



Репортажная съемка/ автоспуск

- 3 Воспользуйтесь передним диском, чтобы выбрать параметр.

Однокадровый режим съемки	При нажатии кнопки спуска затвора производится съемка одного кадра за раз (обычный режим съемки, однокадровый режим съемки).
Серийная H	Фотосъемка осуществляется со скоростью примерно 10 кадров в секунду (кадр./с), пока полностью нажата кнопка спуска затвора. Для каждой серии используются фиксированные значения фокуса, экспозиции и баланса белого, соответствующие значениям, установленным для первого снимка.
Серийная L	Фотосъемка осуществляется со скоростью примерно 5 кадров в секунду (кадр./сек), пока полностью нажата кнопка спуска затвора. Фокус и экспозиция фиксируются в соответствии с параметрами, выбранными для [Реж. Автофок.] (стр. 52) и [AEL/AFL] (стр. 115).
12s Автоспуск 12 сек.	Чтобы сфокусироваться, нажмите кнопку спуска затвора наполовину, а затем запустите таймер, нажав кнопку до конца. Вначале индикатор автоспуска горит постоянно в течение около 10 секунд, затем мигает около 2 секунд, после чего выполняется снимок.
2s Автоспуск 2 сек.	Чтобы сфокусироваться, нажмите кнопку спуска затвора наполовину, а затем запустите таймер, нажав кнопку до конца. Индикатор автоспуска мигает около 2 секунд, после чего выполняется снимок.
Польз. автоспуск	Нажмите кнопку <b>OK</b> и затем кнопку <b>INFO</b> , чтобы настроить [Таймер], [Кол. Кадров], [Интервал] и [AF каждого кадра]. Выберите настройку, используя <b>Left/Right</b> и отрегулируйте настройку, используя задний диск ( <b>Back</b> ). Если для [AF каждого кадра] выбрано значение [ON], каждый кадр автоматически фокусируется перед съемкой.
Антишок[♦]	Мелкую вибрацию фотоаппарата, вызванную движением затвора, в режиме непрерывной съемки и автоспуска можно уменьшить (стр. 57).
Беззв.[▼]	При репортажной съемке с автоспуском не записывается звук спускаемого затвора (стр. 57).
Беззв.[▼]	Отключите звук затвора на время съемки со скоростью 20 кадров в секунду. Автоспуск и фотосъемка со вспышкой не поддерживаются. Выдержка ограничена значениями, не превышающими 1/25 сек.
Съемка в супер-HD	Фотосъемка с высоким разрешением (стр. 58).

- Для отмены запущенного таймера автоспуска нажмите кнопку **Down**.





- В случае использования  подтверждение во время съемки не отображается. Изображение появляется повторно после завершения съемки. В случае использования  отображается изображение, отснятое непосредственно перед этим.
- Скорость репортажной съемки варьируется в зависимости от используемого объектива и фокусировки трансфокатора.
- Если при последовательной съемке индикатор заряда аккумулятора мигает из-за низкого заряда аккумулятора, фотоаппарат прекращает съемку и начинает сохранение сделанных вами снимков на карте. В зависимости от оставшейся мощности аккумулятора, фотоаппарат может сохранить не все снимки.
- Для съемки с автоспуском надежно установите фотоаппарат на штатив.
- Если, выбрав автоспуск, вы станете перед фотоаппаратом и нажмете кнопку спуска затвора, то снимок может получиться нефокусированным.

## Съемка без вибраций, связанных с нажатием кнопки спуска (Антишок [♦])

Для предотвращения дрожания фотоаппарата, возникающего при нажатии кнопки спуска, во время съемки используется функция электронной передней шторки. Эта функция используется при съемке с микроскопом или длиннофокусным телеобъективом.



Изменить интервал между полным нажатием кнопки спуска и спуском затвора можно в [Антишок[♦]] в  меню съемки 2. Чтобы скрыть этот пункт настроек, выберите [Откл.]. (стр. 98)

- 1 Нажмите кнопку , чтобы вывести на экран панель управления LV super control panel.
- 2 Коснитесь репортажной съемки / автоспуска.
- 3 Выберите один из параметров с пометкой ♦ с помощью переднего диска и нажмите кнопку .
- 4 Выполните съемку.
  - По истечении установленного времени будет спущен затвор и сделан снимок.

## Съемка без звука затвора (Беззв.[♥])

В ситуациях, когда издаваемый затвором звук крайне нежелателен, можно снимать беззвучно. При съемке используется электронный затвор для передней и задней шторок, что позволяет устранить мелкую вибрацию, связанную с движением кнопки затвора, так же, как при съемке в режиме «анти-шок».





Изменить интервал между полным нажатием кнопки спуска и спуском затвора можно в [Беззв.[♥]] в  меню съемки 2. Чтобы скрыть этот пункт настроек, выберите [Откл.]. (стр. 98)

- 1 Нажмите кнопку , чтобы вывести на экран панель управления LV super control panel.
- 2 Коснитесь репортажной съемки / автоспуска.
- 3 Выберите один из параметров с пометкой ♥ с помощью переднего диска и нажмите кнопку .
- 4 Выполните съемку.
  - После спуска затвора экран монитора на короткое время погаснет. Спуск затвора произойдет беззвучно.
  - Если объект съемки движется, изображение может получиться искаженным.
  - Мерцание, вызванное активными движениями объекта или флуоресцентным освещением, может стать причиной искажений на изображении.

## Фотосъемка с высоким разрешением (съемка в супер-HD)

Снимая неподвижные объекты, можно получить изображение с высоким разрешением. Для записи изображения с высоким разрешением нужно сделать несколько снимков, перемещая датчик изображения. Для этого рекомендуется зафиксировать фотоаппарат на штативе или другой опоре.

Изменить интервал между полным нажатием кнопки спуска и спуском затвора можно в [Съемка в супер-HD] в меню съемки 2. Чтобы скрыть этот пункт настроек, выберите [Откл.]. Выбрав режим съемки с высоким разрешением, установите для него качество изображения в соответствующем режиме (стр. 59).

- 1 Нажмите кнопку , чтобы вывести на экран панель управления LV super control panel.
  - 2 Коснитесь репортажной съемки / автоспуска.
  - 3 Выберите  с помощью переднего диска и нажмите кнопку .
  - 4 Выполните съемку.
    - Если фотоаппарат находится в неустойчивом положении, на экране будет мигать значок . Дождитесь прекращения мигания и приступите к съемке.
    - Съемка завершена, если зеленый значок  (высокое разреш.) исчез с экрана.
- Для качества изображения установлено фиксированное значение S1F.
  - Если для качества изображения выбрано значение RAW+JPEG, фотоаппарат сохранит отдельные RAW-изображения (расширение «.ORI») перед объединением их в снимок с высоким разрешением. Воспроизведение предварительно объединенных изображений RAW возможно только с использованием программного обеспечения, поставляемого в комплекте с фотоаппаратом.
  - При съемке с флуоресцентным или подобным видом освещения качество изображений может ухудшиться.
  - [Для Стабилизация] выбрано [Откл.].

## Настройка соотношения ширины и высоты изображения

Вы можете менять соотношение сторон (отношение ширины к высоте) во время съемки. В зависимости от ваших предпочтений вы можете установить соотношение сторон [4:3] (стандартное), [16:9], [3:2], [1:1] или [3:4].

- 1 Нажмите кнопку , чтобы вывести на экран панель управления LV super control panel.
- 2 Коснитесь пропорции кадра.
- 3 Воспользуйтесь передним диском, чтобы выбрать параметр.
  - Для получения выбранного соотношения размеров изображения JPEG обрезаются; изображения RAW не обрезаются, а просто сохраняются с информацией о выбранном соотношении размеров.
  - При воспроизведении RAW-изображений выбранное соотношение сторон будет выделено рамкой.

## Выбор качества изображения (режим качества фотоснимков)

Фотоаппарат позволяет задать режим качества изображений для фотоснимков. Выберите качество в зависимости от предполагаемого дальнейшего использования изображения (обработка на компьютере, размещение на веб-сайте и т.п.).

- 1 Нажмите кнопку **OK**, чтобы вывести на экран панель управления LV super control panel.
- 2 Коснитесь режима качества фотоснимков.



Режим качества фотоснимков

- 3 Воспользуйтесь передним диском, чтобы выбрать параметр.
  - Выберите режим JPEG (**L**F, **L**N, **M**N и **S**N) или RAW. Чтобы для каждого снимка изображение записывалось и в формате RAW, и в JPEG, выберите режим JPEG+RAW. Режимы JPEG сочетают размер изображения (**L**, **M** и **S**) с уровнем сжатия (SF, F, N и B).
  - Чтобы выбрать комбинацию, отличающуюся от **L**F/**L**N/**M**N/**S**N, измените настройки [**←** Настройка] (стр. 110) в пользовательском меню.
  - Установив режим снимков с высоким разрешением (стр. 58), можно выбрать **S**L**F** или **S**L**F**+RAW.

### Данные изображения RAW

При использовании этого формата (расширение «.ORF») необработанные данные изображения сохраняются для последующей обработки. Данные изображения RAW нельзя просмотреть с помощью других фотоаппаратов или программного обеспечения, а также изображения в формате RAW нельзя выбрать для печати. С помощью этого фотоаппарата можно создавать копии изображений RAW в формате JPEG. **И** «Редактирование фотографий» (стр. 100)

## Выбор качества изображения (режим качества видео)

Установите качество изображения для видео в зависимости от его дальнейшего назначения.

1 Поверните диск выбора режимов в положение .

2 Нажмите кнопку , чтобы отобразилась панель управления Live control, и выберите режим качества видео с помощью заднего диска.

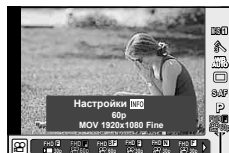

Режим качества видео

3 Воспользуйтесь передним диском, чтобы выбрать параметр.

- Для изменения настроек в режимах качества изображения нажмите кнопку **INFO** и измените настройки с помощью заднего диска.



Режим записи	Применение	Изменяемые настройки
 (Full HD Fine 30p)*1	Съемка клипов (стр. 70)	Частота кадров Время съемки
 (Full HD Fine 60p)*1	Настройка 1*4	Частота кадров
 (Full HD Super Fine 60p)*1	Настройка 2*4	Частота кадров
 (Full HD Fine 30p)*1	Настройка 3*4	Частота кадров
 (Full HD Normal 30p)*1	Настройка 4*4	Частота кадров
 (Full HD Fine 30p)*1*2	Пользовательская настройка	Тип видео, подробные настройки, замедленная/ускоренная съемка
 (1280×720, Motion JPEG)*3	Для воспроизведения или редактирования на компьютере	–
 (640×480, Motion JPEG)*3	Для воспроизведения или редактирования на компьютере	–
 (HighSpeed 120fps, Motion JPEG)	Запись высокоскоростных видео (стр. 73)	–

\*1 Формат файла: MPEG-4 AVC/H.264. Размер файлов может достигать 4 ГБ. Продолжительность отдельных видеороликов может составлять до 29 минут.

\*2 Все-интра относится к видео, записанным без межкадрового сжатия. Видео в этом формате подходят для редактирования, но имеют больший размер данных.

\*3 Размер файлов может достигать 2 ГБ.

\*4 Выберите один из четырех режимов качества изображения.

  Пользовательское меню  > [Настр. параметров видео] (стр. 112)

- Если в качестве видеовыхода выбран PAL, частота кадров 30p изменится на 25p, а частота кадров 60p – на 50p.
- В зависимости от типа используемой карты запись может завершиться до достижения максимальной длины.

## Использование вспышки (фотосъемка со вспышкой)

При необходимости вспышку можно настроить вручную. Вспышку можно использовать при съемке в самых разнообразных условиях.

- 1 Снимите крышку «горячего башмака» со вспышки и подсоедините вспышку к фотоаппарату.
  - Сдвиньте блок вспышки внутрь до контактов с подошвой и проверьте прочность крепления.

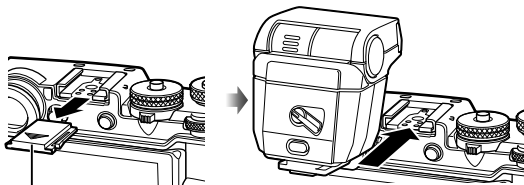

Крышка «горячего башмака»

### Изменение ориентации вспышки

Вспышка может использоваться как в вертикальной, так и в горизонтальной ориентации. Также возможно использование отраженной вспышки.

- Фотосъемка с отражателем может недостаточно освещать объект.

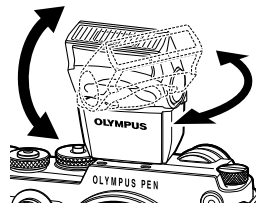

### Отсоединение вспышки

Чтобы отсоединить вспышку, нажмите переключатель UNLOCK.

Переключатель UNLOCK

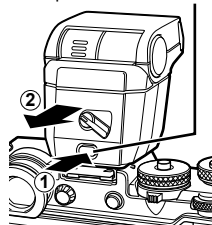

- 2 Переведите рычажок включения/выключения (ON/OFF) вспышки в положение ON и включите фотоаппарат.
  - Если вспышка не используется, верните рычажок в положение OFF.

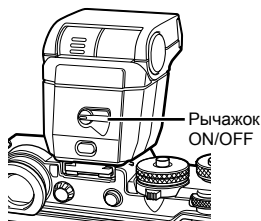

- Нажмите кнопку **OK**, чтобы вывести на экран панель управления LV super control panel.
- Коснитесь режима вспышки.

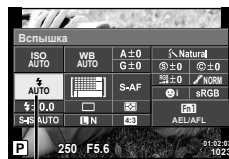

Режим вспышки

- Выберите элемент с помощью переднего диска.
  - Доступные параметры и порядок их отображения зависят от режима съемки.
    - «Режимы вспышки, которые можно установить в зависимости от режима съемки» (стр. 63)

<b>AUTO</b>	<b>Автовспышка</b>	Вспышка срабатывает автоматически в условиях недостаточного или контрового освещения.
	<b>Принудительная вспышка</b>	Вспышка срабатывает независимо от условий освещенности.
	<b>Без вспышки</b>	Вспышка не срабатывает.
	<b>Вспышка с подавлением эффекта «красных глаз»</b>	Эта функция позволяет уменьшить эффект «красных глаз». В режимах <b>S</b> и <b>M</b> вспышка срабатывает постоянно.
	<b>Медленная синхронизация (ранняя вспышка)</b>	Для осветления слабо освещенного заднего плана используется медленная выдержка.
	<b>Медленная синхронизация (ранняя вспышка)/вспышка с подавлением эффекта «красных глаз»</b>	Сочетание медленной синхронизации с функцией подавления эффекта «красных глаз».
	<b>Медленная синхронизация (поздняя вспышка)</b>	Вспышка срабатывает непосредственно перед закрытием затвора, создавая световой след позади движущихся источников света. 
	<b>Ручная</b>	Для пользователей, предпочитающих выполнять настройки вручную. Если вы нажмете кнопку <b>OK</b> и затем кнопку <b>INFO</b> , вы сможете воспользоваться диском для регулировки уровня вспышки.

- В режиме [] (вспышка с подавлением эффекта «красных глаз») затвор спускается приблизительно через 1 секунду после серии предварительных вспышек. Не перемещайте фотоаппарат, пока не завершится съемка.
- [] (вспышка с подавлением эффекта «красных глаз») может быть неэффективной в некоторых условиях съемки.
- При срабатывании вспышки для выдержки устанавливается значение 1/250 сек. или более. При съемке объекта на ярком фоне применение принудительной вспышки может привести к засвечиванию фона.
- Скорость синхронизации для бесшумного режима составляет 1/20 секунды или больше.



## Параметры обработки (режим обработки снимков)

Выберите режим обработки снимков и внесите отдельные корректировки контрастности, резкости и других параметров (стр. 64). Изменения сохраняются отдельно для каждого режима обработки снимков.

- 1 Нажмите кнопку **OK**, чтобы вывести на экран панель управления LV super control panel.
  - В режиме видеосъемки отображается панель управления Live control (стр. 51).
- 2 Коснитесь режима обработки снимков.
  - В режиме видеосъемки используйте задний диск для выбора режима обработки снимков.
- 3 Выберите элемент с помощью переднего диска.
  - Параметры, доступные для режима обработки снимков, отличаются в зависимости от режима, выбранного с помощью диска творческой съемки (стр. 38).

Режим обработки снимков

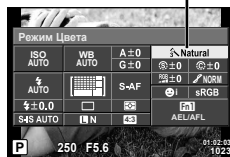

## Точная настройка резкости

В настройках [Режим Цвета] (стр. 64) можно выполнить точную настройку резкости в отдельности и сохранить изменения.

- Данный параметр недоступен при некоторых положениях диска творческой съемки (стр. 38).
- 1 Нажмите кнопку **OK**, чтобы вывести на экран панель управления LV super control panel.
  - 2 Коснитесь резкости.
  - 3 Отрегулируйте резкость с помощью переднего диска.

Резкость

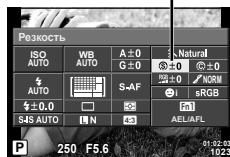



## Точная настройка контрастности

В настройках [Режим Цвета] (стр. 64) можно выполнить точную настройку контрастности в отдельности и сохранить изменения.

- Данный параметр недоступен при некоторых положениях диска творческой съемки (стр. 38).

- 1 Нажмите кнопку  $\odot$ , чтобы вывести на экран панель управления LV super control panel.
- 2 Коснитесь контрастности.
- 3 Отрегулируйте контрастность с помощью переднего диска.



## Точная настройка насыщенности

В настройках [Режим Цвета] (стр. 64) можно выполнить точную настройку насыщенности в отдельности и сохранить изменения.

- Данный параметр недоступен при некоторых положениях диска творческой съемки (стр. 38).

- 1 Нажмите кнопку  $\odot$ , чтобы вывести на экран панель управления LV super control panel.
- 2 Коснитесь насыщенности.
- 3 Отрегулируйте насыщенность с помощью переднего диска.



## Добавление эффекта зерна пленки к монохромным профилям (Эфф. зерна пленки)

Эффект, подобный зерну на черно-белой пленке, можно добавить к режиму обработки снимков монохромного профиля (стр. 64) для использования в будущем.

- 1 Переведите диск творческой съемки в положение MONO.
- 2 Нажмите кнопку **OK**, чтобы вывести на экран панель управления LV super control panel.
- 3 Коснитесь эффекта зерна пленки.
- 4 Воспользуйтесь передним диском, чтобы выбрать значение.

Эфф. зерна пленки

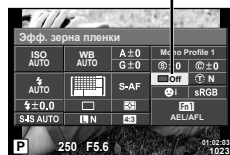

<b>Эфф. зерна пленки откл.</b>	Эффект зерна пленки не применен.
<b>Эфф. зерна пленки слаб.</b>	Примените эффект зерна пленки к изображениям.
<b>Эфф. зерна пленки средн.</b>	Примените эффект зерна пленки между «слабым» и «сильным» значениями к изображениям.
<b>Эфф. зерна пленки сильн.</b>	Примените эффект крупного зерна пленки к изображениям.

- Эффекты зерна пленки нельзя просмотреть в режиме визирования.

## Точная настройка тона (градации оттенков)

В настройках [Режим Цвета] (стр. 64) можно выполнить точную настройку тона в отдельности и сохранить изменения.

- Данный параметр недоступен при некоторых положениях диска творческой съемки (стр. 38).

- 1 Нажмите кнопку **OK**, чтобы вывести на экран панель управления LV super control panel.
- 2 Коснитесь оттенка.
- 3 Отрегулируйте тон с помощью переднего диска.

Градация оттенков



<b>AUTO:Авто</b>	Разделение изображения на детализированные участки с отдельной настройкой яркости для каждого из них. Эта настройка эффективна в случае изображений с участками большой контрастности со слишком яркими оттенками белого или слишком темными оттенками черного цвета.
<b>NORM:Нормально</b>	Режим [Нормально] предназначен для общего использования.
<b>HIGH:Свет. тональн.</b>	Градация для яркого объекта.
<b>LOW:Тем. тональн.</b>	Градация для темного объекта.

## Применение эффектов фильтра к монохромным изображениям (Цветной фильтр)

Добавить и сохранить эффекты фильтров для настроек монохромности в меню [Режим Цвета] (стр. 64) можно заранее. Это позволяет получить монохромное изображение, на котором цвет, совпадающий с цветом фильтра, будет более ярким, а дополнительный цвет – более темным.

- 1 Нажмите кнопку **OK**, чтобы вывести на экран панель управления LV super control panel.
- 2 Коснитесь режима обработки снимков.
- 3 Выберите [Однотонный], а затем [Цветной фильтр].



2

Съемка

<b>N:Нет</b>	Создает обычное черно-белое изображение.
<b>Ye:Желтый</b>	Воспроизводит четкие очертания белого облака на естественно синем небе.
<b>Or:Оранжевый</b>	Слегка подчеркивает цвета синего неба и заката.
<b>R:Красный</b>	Сильно подчеркивает цвета синего неба и яркость темно-красной листвы.
<b>G:Зеленый</b>	Сильно подчеркивает цвета красных губ и зеленых листьев.

## Настройка тона монохромного изображения (Монохром)

Вы можете настроить и сохранить цветовой оттенок для черно-белых изображений, выполненных в монотоне или с применением монохромного профиля, выбранного для [Режим Цвета] (стр. 64).

- 1 Нажмите кнопку **OK**, чтобы вывести на экран панель управления LV super control panel.
- 2 Коснитесь режима обработки снимков.
- 3 Выберите [Однотонный], а затем [Монохром].



<b>N:Нормальный</b>	Создает обычное черно-белое изображение.
<b>S:Сепия</b>	Сепия
<b>B:Синий</b>	Синеватый
<b>P:Пурпурный</b>	Багрянистый
<b>G:Зеленый</b>	Зеленоватый

## Выбор формата цветопередачи (Цвет. Простр.)

Выбор формата позволяет обеспечить правильную цветопередачу при воспроизведении снимков на мониторе или при печати на принтере. Эта функция равнозначна [Цвет. Простр.] в Пользовательское меню.

- 1 Нажмите кнопку **OK**, чтобы вывести на экран панель управления LV super control panel.
- 2 Коснитесь цветового пространства.
- 3 Выберите формат цвета с помощью переднего диска.

Цветовое пространство

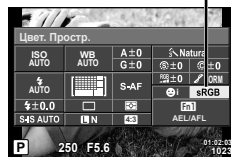



<b>sRGB</b>	Стандарт цветового пространства RGB, принятый Международной электротехнической комиссией (IEC). В обычных условиях рекомендуется использовать [sRGB] в качестве стандартной настройки.
<b>AdobeRGB</b>	Стандарт, принятый компанией Adobe Systems. Для корректного отображения требуются совместимое программное и аппаратное обеспечение, т.е. экран, принтер и т.д.

- [AdobeRGB] недоступен с **ART**.



## Параметры звука при видеосъемке (запись звука при видеосъемке)

Эта функция обеспечивает запись звука при съемке видео.

- 1 Переведите диск выбора режимов в положение .
- 2 Нажмите кнопку , чтобы вывести на экран панель управления Live control, и выберите звук видео с помощью заднего диска.





Запись звука при видеосъемке

- 3 Выберите ON или OFF с помощью переднего диска и нажмите кнопку .
- Во время видеосъемки со звуком может быть записан звук работы объектива и фотоаппарата. При желании вы можете сделать звуки камеры минимальными, выбрав [S-AF] или [MF] для режима автофокуса и как можно реже используя элементы управления камеры.
  - В режиме  (Диорама) звук не записывается.
  - Если звукозапись при видеосъемке отключена (значение [OFF]), на экране отображается значок .

## Добавление эффектов к видео







Можно создавать видеоролики с применением эффектов, доступных в режиме фотографии. Установите диск выбора режимов в положение , чтобы активировать эти настройки.

- 1 Переведите диск выбора режимов в положение .
- 2 Нажмите кнопку , чтобы вывести на экран панель управления Live control, и выберите панель управления Live control с помощью заднего диска.



Режим съемки

- 3 Выберите режим съемки с помощью переднего диска и нажмите кнопку .

<b>P</b>	Оптимальное значение диафрагмы устанавливается автоматически в соответствии с яркостью объекта.
<b>A</b>	При настройке значения диафрагмы изменяется изображение заднего плана. Воспользуйтесь передним диском (  ) или задним диском (  ), чтобы отрегулировать диафрагму.
<b>S</b>	Выдержка влияет на то, как будет выглядеть объект. Воспользуйтесь передним диском (  ) или задним диском (  ), чтобы выбрать выдержку. Выдержку можно установить в диапазоне от 1/60 с до 1/8000 с.
<b>M</b>	Вы можете контролировать диафрагму и выдержку. Используйте передний диск (  ) для выбора диафрагмы, а с помощью заднего диска (  ) настройте выдержку в диапазоне от 1/60 с до 1/8000 с. Вручную установите значение чувствительности от ISO 200 до 6400; автоматическое управление чувствительностью ISO недоступно.

- Нижний предел выдержки меняется в соответствии с частотой кадров для установленного качества видео.
- При чрезмерном дрожании фотоаппарата стабилизация невозможна.
- Когда внутренняя температура фотоаппарата повышается, в целях его защиты съемка автоматически прекращается.
- При выборе некоторых художественных фильтров возможности режима [C-AF] ограничиваются.

## Съемка «Моих клипов»

Можно создать файл видеороликов «Мои клипы», содержащий несколько коротких видеороликов (клипов). К видеороликам «Мои клипы» можно добавлять фотографии.



### ■ Режим съемки

1 Поверните диск выбора режимов для выбора .

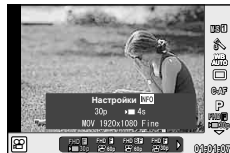

2 Нажмите кнопку , чтобы отобразилась панель управления Live control, и выберите режим качества видео с помощью заднего диска.



3 Воспользуйтесь передним диском, чтобы выбрать  для съемки видеороликов.



- Нажмите кнопку **INFO**, чтобы изменить значения [Частота Кадров] и [Время записи Клипа]. Выделите [Частота Кадров] или [Время записи Клипа] с помощью  и воспользуйтесь , , чтобы изменить значение.

4 Нажмите кнопку , чтобы начать съемку.

- По окончании заданного времени съемки запись автоматически остановится, а результат записи видео можно будет проверить на отобразившемся экране. Нажмите кнопку , чтобы сохранить клип и начать съемку следующего.
- Если во время съемки повторно нажать кнопку , съемка будет продолжаться при условии удерживания кнопки (в течение максимум 16 секунд).

5 Нажмите кнопку , чтобы начать съемку следующего клипа.



- Экран запроса подтверждения закроется, начнется съемка следующего клипа.
- Для удаления снятого клипа или сохранения его в другую папку «Мои клипы» выполните следующие действия на экране запроса подтверждения.





	Начнется воспроизведение «Моих клипов» с самого начала.
	Выбор папки «Мои клипы», где будут сохранены клипы, и позиции, куда будет вставлен новый клип.
	Удаление снятого клипа без сохранения.

- Для добавления следующего снимка нажмите кнопку спуска затвора наполовину. Клип будет сохранен в ту же папку «Мои клипы», что и предыдущий.
- Клипы с разными настройками частоты кадров и количества пикселей сохраняются в разные папки «Мои клипы».

### ■ Воспроизведение

Можно по порядку непрерывно воспроизвести файлы, сохраненные в разделе «Мои клипы».

1 Нажмите  и выберите изображение со значком .

2 Нажмите  и выберите [Воспр. Мои клипы] при помощи  . Затем нажмите  еще раз.

- Файлы в разделе «Мои клипы» будут воспроизводиться непрерывно по порядку.
- Нажмите , чтобы завершить непрерывное воспроизведение по порядку.





## Редактирование раздела «Мои клипы»

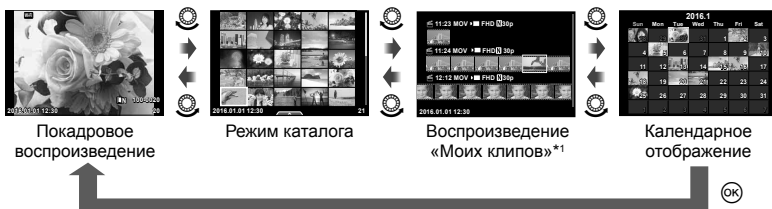

Все файлы из «Моих клипов» можно объединить в один видеоролик. Снятые клипы хранятся в папке «Мои клипы». К «Моим клипам» можно добавлять видеоролики и фотографии. Можно также применить эффекты смены экранов и эффекты художественных фильтров.





- 1 Для воспроизведения «Моих клипов» нажмите кнопку  и поверните задний диск.



\*1 Если были созданы один или несколько «Моих клипов», они будут отображаться здесь (стр. 70)

- 2 С помощью кнопок   или сенсорного экрана, укажите, какие из «Моих клипов» нужно использовать.
- 3 Выберите пункт с помощью кнопок   и нажмите кнопку .

<b>Воспр. Мои клипы</b>	Воспроизведение файлов в «Моих клипах» по порядку, с начала.
<b>Воспр. Видео</b>	Выбрав файл видео, можно управлять его воспроизведением в режиме видео.
<b>Поменять порядок</b>	Перемещение или добавление файлов в «Мои клипы».
<b>Предв.устан. адрес</b>	Видео, снятое в таком же режиме качества изображений, начиная с момента последней съемки, будет добавлено в папку  «Мои клипы».
<b>Удал. Мои клипы</b>	Удаление всех незащищенных файлов из «Моих клипов».
<b>Удаление</b>	Нажмите кнопку  во время воспроизведения изображения, которое нужно удалить из «Моих клипов». Выберите пункт [Да] и нажмите кнопку  для удаления.

- 4 Укажите на экране «Мои клипы», из которых нужно создать видеоролик. Выберите пункт [Эксп. Мои клипы] и нажмите кнопку .
- 5 Выберите пункт с помощью кнопок   и нажмите кнопку .

<b>Эффекты Клипа</b>	Можно применить 6 типов художественных эффектов.
<b>Эффект перехода</b>	Можно применить эффекты затенения.
<b>BGM</b>	Установите [Joy] или [Откл.].
<b>Громк. запис. клипа</b>	Установите для BGM значение [Joy], чтобы настроить громкость звука, записываемого для видео.
<b>Звук записан. клипа</b>	Выберите [Вкл.], чтобы создать видео с записанным звуком. Данная настройка доступна только в том случае, если для BGM выбрано [Откл.].
<b>Репетир</b>	Просмотрите отредактированные файлы из «Моих клипов» по порядку, с начала.

## 6 Завершив редактирование, выберите [Начать экспорт] и нажмите **OK**.

- Комбинированный альбом сохранится в виде одного видеоролика.
  - Экспортирование видеозаписи может занять некоторое время.
  - Максимальная продолжительность записей в «Моих клипах» составляет 15 минут, а максимальный размер файла – 4 Гб.
  - «Мои клипы» записываются в качестве Full HD и Fine.
- Отображение «Моих клипов» может начаться не сразу, если карта была вынута, вставлена, очищена от данных или защищена.
  - Можно записать не более 99 «Моих клипов», каждый длиной не более 99 кадров. Максимальное количество зависит от размера и продолжительности файлов «Моих клипов».
  - В «Мои клипы» нельзя добавлять видео какого-либо типа кроме видеороликов.
  - Для параметра [Joy] можно выбрать различную фоновую музыку. Запишите данные, загруженные с веб-сайта Olympus, на карту, выберите [Joy] в [BGM] на шаге 2 и нажмите **▷**. Для загрузки данных посетите сайт: <http://support.olympus-imaging.com/bgmdownload/>

## Съемка видео с замедленным/ускоренным движением

Эта функция позволяет создавать видео с замедленным или ускоренным движением. Скорость записи можно задать с помощью **FPS** в режиме качества изображения.

### 1 Поверните диск выбора режимов для выбора **FPS**.

### 2 Нажмите кнопку **OK**, чтобы отобразилась панель управления Live control, и выберите режим качества видео с помощью заднего диска.

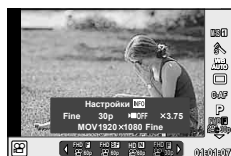

### 3 Воспользуйтесь передним диском, чтобы выбрать **FHD** (пользовательский режим качества изображений).

- Параметр, выбранный для [Замедл./уск. воспр.], можно изменить нажатием кнопки **INFO**. Выделите [Замедл./уск. воспр.] с помощью **◀▶** и воспользуйтесь **△▽**, чтобы изменить значение.

### 4 С помощью заднего диска выберите скорость записи и нажмите **OK**.

- Для повышения скорости записи используйте большие значения коэффициента. Уменьшите коэффициент, чтобы понизить скорость записи.

### 5 Нажмите кнопку **GO**, чтобы начать съемку.

- Чтобы закончить запись, снова нажмите кнопку **GO**.
- Видео будет воспроизводиться с фиксированной скоростью записи, т.е. с замедленным или ускоренным движением.
- Запись звука производится не будет.
- Действие художественных фильтров для всех режимов обработки снимков будет отменено.
- Использование режима замедленной/ускоренной съемки невозможно, если для скорости передачи информации установлено значение [All-Intra].
- Использование режима замедленной/ускоренной съемки не возможно, если для частоты кадров установлено значение [60p] или [50p].





## Запись высокоскоростных видео

Запись видео с замедленным движением. Видео материал, отснятый при 120 кадрах в секунду, воспроизводится со скоростью 30 кадров в секунду; качество эквивалентно [SD].

**1** Поверните диск выбора режимов для выбора .

**2** Нажмите кнопку , чтобы отобразилась панель управления Live control, и выберите режим качества видео с помощью заднего диска.



**3** С помощью переднего диска выберите  (Высокоскоростное видео) и нажмите кнопку .

**4** Нажмите кнопку , чтобы начать съемку.

- Чтобы закончить запись, снова нажмите кнопку .

- Запись звука производится не будет.
- Действие художественных фильтров для всех режимов обработки снимков будет отменено.
- Эффекты видео недоступны.

## Присвоение функций кнопкам (Функция Кнопки)

По умолчанию кнопкам назначены следующие функции:

Кнопка	По умолчанию	Кнопка	По умолчанию
Кнопка <b>Fn1</b>	AEL/AFL	Кнопка <b>▷</b>	
Кнопка <b>Fn2</b>		Кнопка <b>▽</b>	
Кнопка <b>⊙</b>	<b>⊙</b> REC	Кнопка <b>⏏</b>	Быстр. функц.
Кнопка <b>Q</b>	<b>Q</b>	Кнопка <b>L-Fn</b>	АФ Стоп
Кнопка			

Для изменения функции назначенной кнопке выполните следующие действия.

- 1 Нажмите кнопку **OK**, чтобы вывести на экран панель управления LV super control panel.
- 2 Коснитесь функции кнопки и нажмите кнопку **OK**.
- 3 Воспользуйтесь задним диском, чтобы выбрать кнопку.





















Функция кнопки

- 4 Поверните передний диск и выберите экран, затем воспользуйтесь задним диском, чтобы выделить желаемый параметр и нажмите кнопку **OK**.
  - Доступные опции различаются от кнопки к кнопке.
  - Данная функция равнозначна Пользовательское меню .

(Коррекция экспозиции)	Настройка компенсации экспозиции. <ul style="list-style-type: none"> <li>• Коррекцию экспозиции можно отрегулировать, если значение  выбрано для  Функции диска].</li> </ul>
ISO /  WB	Настройте чувствительности ISO с помощью переднего диска и баланса белого с помощью заднего диска.
WB /  ISO	Настройте баланс белого с помощью переднего диска и чувствительность ISO с помощью заднего диска.
AEL/AFL	Фиксация автоматической экспозиции или фиксация автофокуса. Функция кнопки меняется в зависимости от настройки [AEL/AFL]. Если выбрано AEL, нажмите кнопку один раз, чтобы зафиксировать экспозицию и вывести на экран символ . Нажмите кнопку снова, чтобы отменить фиксацию автоматической экспозиции.
<b>⊙</b> REC	Нажмите эту кнопку, чтобы записать видеоролик.
(предварительный просмотр)	При нажатии этой кнопки диафрагма прикрывается до выбранного значения. Если [Вкл.] выбрано для пункта  Блокир.] в пользовательском меню, значение для диафрагмы останется неизменным даже после отпущения кнопки.
(баланс белого по эталону)	При нажатии этой кнопки фотоаппарат измеряет баланс белого (стр. 46).
(зона автофокуса)	Выбор метки АФ.
База	Нажатием этой кнопки выбирается зона АФ, положение которой сохранено с использованием опции  Уст. Дом] (стр. 104). Повторное нажатие кнопки приводит к возврату в режим метки автофокуса. Если после выбора начальной позиции выключить фотоаппарат, начальная позиция будет сброшена.

<b>MF</b>	Нажмите эту кнопку для выбора режима ручной фокусировки. Повторное нажатие кнопки обеспечивает переключение в предыдущий режим автофокуса.
<b>RAW</b>	Нажмите эту кнопку для переключения между режимами записи JPEG и RAW+JPEG.
<b>TEST</b> (Тест Снимок)	Фотографии, снятые при нажатой кнопке, отображаются на мониторе, но не записываются на карту памяти.
<b>(Цифровой телеконвертер)</b>	Нажмите эту кнопку для включения [Вкл.] или выключения [Откл.] цифрового зума.
<b>(Коррекция трапецидальных искажений)</b>	Нажмите кнопку один раз, чтобы просмотреть параметры коррекции трапецидальных искажений, потом нажмите еще раз, чтобы сохранить изменения и выйти. Чтобы вернуться к обычному режиму фотосъемки, нажмите и удерживайте выбранную кнопку.
<b>(Увеличение)</b>	Кнопка выполняет ту же функцию, что и кнопка <b>(Увеличение)</b> (стр. 49).
<b>Конт.коррекц.</b>	При каждом нажатии кнопки отображение включается или выключается. При использовании функции Усиление гистограмма и отображение темных и ярких зон будут недоступны. Используя контурную коррекцию, можно изменять и усиливать цвета с помощью кнопки <b>INFO</b> .
<b>АФ Стоп</b>	Остановка автофокуса.
	Выбор опции серийной съемки или автоспуска.
	Выбор режима работы вспышки.
<b>HDR</b>	Переключение в режим съемки HDR с сохраненными параметрами.
<b>Брекет.</b>	Включение режима брекетинга ВКТ с сохраненными параметрами.
<b>Мульти-функ.</b>	Для вызова выбранной мульти-функ. во время фотосъемки с использованием видоискателя нажмите кнопку, для которой была назначена [Мульти-функ.].  «Использование параметров Мульти-функ. (Мульти-функ.)» (стр. 76)
<b>Блокир.</b> <b>(Блокировка сенсорного экрана)</b>	Нажмите и удерживайте эту кнопку, чтобы разблокировать или заблокировать возможность работы с сенсорным экраном.
<b>Электрон. зум</b>	При использовании объектива с механическим зумом после нажатия этой кнопки воспользуйтесь кнопкой со стрелками для выполнения операций с зумом. Для использования оптического масштабирования нужно сначала назначить [Быстр. функц.] для <b>Функция</b> ].
<b>Инд.уров.</b>	Нажмите эту кнопку, чтобы отобразить индикатор уровня, и нажмите ее еще раз, чтобы выключить отображение индикатора уровня. Индикатор уровня доступен, если для параметра [Стиль ЭВИ] выбраны значения [Стиль 1] или [Стиль 2].
<b>Симул-я опт.видоиск.</b> <b>(Имитация оптического видоискателя)</b>	Нажмите кнопку для выполнения видоискателем отображения подобно оптическому видоискателю. На видоискателе отобразится . Нажмите еще раз для завершения [Симул-я опт.видоиск.].
<b>(Переключение отображения на экране)</b>	Нажмите эту кнопку, чтобы отобразить или скрыть предварительный просмотр. Если датчик глаза отключен, отображение на экране переключится на отображение в электронном видоискателе (EVF).
<b>Настройка объектива</b>	Выведите меню настройки объектива на экран (стр. 129).

- Функцию, назначенную кнопке , невозможно изменить в режиме .
- Для использования параметров [ Функция] и [ Функция] сначала нужно выбрать [Быстр. функц.] для [ Функция].
- Параметр  [Быстр. функц.] кнопка применяется ко всем    .
- Назначьте [] кнопке , чтобы использовать ее для выбора метки автофокуса.
- Кнопка  может использоваться лишь с некоторыми объективами.
- Кнопке мультифункций могут назначаться следующие роли:  (Управление светом и тенью),  (Чувствительность ISO/Баланс белого),  (Баланс белого/чувствительность ISO),  (Увеличение),  (Пропорции кадра),  (Симул-я опт. видоиск.)

### ■ Использование параметров Мульти-функ. (Мульти-функ.)

Кнопка, которой присвоена функция [Мульти-функ.], используя [Функция кнопки], может быть использована для множества функций.

#### Выбор функции

- 1 Нажмите и удерживайте кнопку, для которой была назначена мульти-функция, и поверните передний диск или задний диск.
  - Отображаются меню.



- 2 Продолжайте поворачивать диск для выбора функции.
  - Отпустите кнопку, выбрав необходимую функцию.

## Использование выбранной функции

Нажмите кнопку, которой присвоены многофункциональные свойства. Откроется диалог выбора опций. Подразумевается, что [Функция Кнопки] > [Мульти-функ.] назначена кнопке **Fn2**.





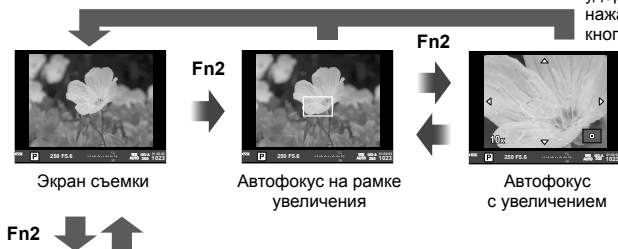

[Q] присвоена кнопке **Fn2**

Нажмите и удерживайте нажатой кнопку /Fn2



Для кнопки **Fn2** назначена другая опция



Функция	Передний диск (☺)	Задний диск (☹)
 (Упр. светлыми и тенями) (стр. 44)	Управление светом	Управление тенью
 (Чувствительность ISO/баланс белого)* (стр. 45/стр. 46)	Чувствительность ISO	Режим WB
 (Баланс белого/чувствительность ISO)* (стр. 46/стр. 45)	Режим WB	Чувствительность ISO
 (Увеличение) (стр. 49)	Автофокус с увеличением: Увеличение или уменьшение	
 (Пропорции кадра) (стр. 58)	Выбор параметра	
 (Симул-я опт.видоиск.) (стр. 114)	—	



\* Отображается, если выбрано [Настр.сложных функций] (стр. 108).

# 3 Воспроизведение

## Информация, отображаемая во время просмотра

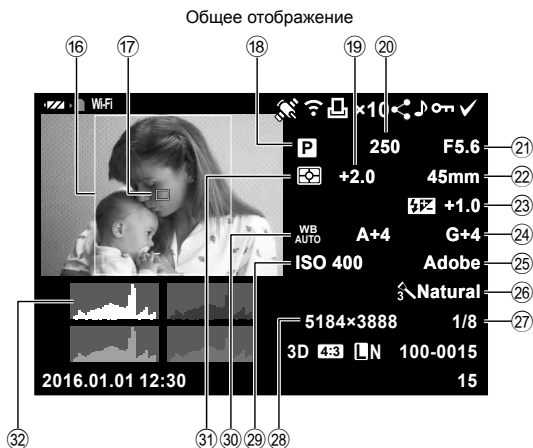
### Информация о просматриваемом изображении



- ① Индикатор заряда аккумулятора ..... стр. 17
- ② Беспроводная связь ..... стр. 130–135
- ③ Добавление информации GPS ..... стр. 133
- ④ Загрузка Eye-Fi завершена ..... стр. 114
- ⑤ Сохранение данных печати  
Количество экземпляров ..... стр. 141
- ⑥ Порядок общего доступа ..... стр. 84
- ⑦ Запись звука ..... стр. 84
- ⑧ Защита ..... стр. 83
- ⑨ Выбранное изображение ..... стр. 84
- ⑩ Номер файла ..... стр. 111
- ⑪ Номер кадра
- ⑫ Режим записи ..... стр. 89
- ⑬ Соотношение размеров ..... стр. 58
- ⑭ 3D-изображение ..... стр. 118
  -  Временно сохраненное изображение для PHOTO STORY ..... стр. 118
  -  Изображение HDR ..... стр. 95
- ⑮ Дата и время ..... стр. 18
- ⑯ Граница обозрения ..... стр. 58
- ⑰ Метка автофокуса ..... стр. 47
- ⑱ Режим съемки ..... стр. 24–36
- ⑲ Коррекция экспозиции ..... стр. 45
- ⑳ Выдержка ..... стр. 26–29
- ㉑ Значение диафрагмы ..... стр. 26–29
- ㉒ Фокусное расстояние
- ㉓ Контроль интенсивности вспышки ..... стр. 63
- ㉔ Компенсация баланса белого ..... стр. 54
- ㉕ Цветовое пространство ..... стр. 110
- ㉖ Режима обработки снимков ..... стр. 64
- ㉗ Уровень сжатия ..... стр. 126
- ㉘ Количество пикселей ..... стр. 126
- ㉙ Чувствительность ISO ..... стр. 45
- ㉚ Баланс белого ..... стр. 46
- ㉛ Режим замера ..... стр. 53
- ㉜ Гистограмма ..... стр. 23

## Переключение отображаемой информации

Для переключения информации, отображаемой во время воспроизведения, нажмите кнопку **INFO**.

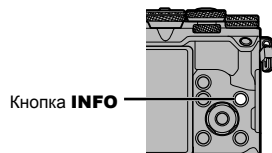







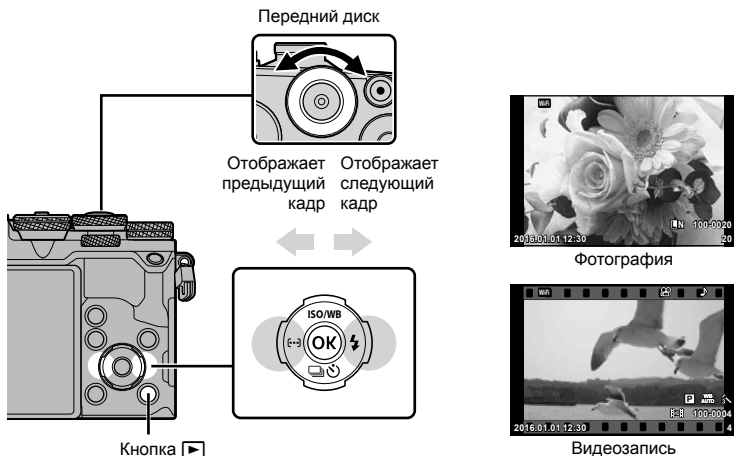













## Просмотр фотографий и видео

### 1 Нажмите кнопку .



- На экране появится последний снимок или видеоролик.
- Выберите интересующую фотографию или видео с помощью переднего диска () или кнопки со стрелками.
- При нажатии кнопки спуска затвора до половины фотоаппарат возвращается в режим съемки.



<b>Задний диск</b> (  )	Увеличение (  ) / Индекс (  )
<b>Передний диск</b> (  )	Предыдущий (  ) / Следующий (  ) Эта операция также доступна в режиме воспроизведения крупным планом.
<b>Кнопка со стрелками</b> (  ,  ,  ,  )	Покадровое воспроизведение: Далее (  ) / назад (  ) / громкость воспроизведения (  ) Воспроизведение крупным планом: Прокрутка изображения При просмотре крупного плана можно перейти к следующему кадру (  ) или предыдущему кадру (  ) путем нажатия кнопки <b>INFO</b> . Каталог/Мои клипы/календарный просмотр: Выделение изображения
	Отображение рамки увеличения. С помощью сенсорного управления установите положение рамки и нажмите  , чтобы увеличить изображение. Для отмены увеличения нажмите  .
<b>INFO</b>	Просмотр информации об изображении
	Выбор изображения (стр. 84)
<b>Fn1</b>	Защита изображения (стр. 83)
	Удаление изображения (стр. 83)
	Просмотр меню (на экране календаря нажмите эту кнопку для выхода из просмотра одиночных изображений)
Рычаг	Переместитесь на 10 кадров вперед или назад.



## Индекс/календарное отображение

- Для запуска воспроизведения в режиме индексного просмотра поверните задний диск в положение  в режиме показового просмотра. Чтобы выбрать воспроизведение «Мои клипы» или календарный просмотр, продолжайте прокручивать диск.
- Чтобы вернуться к показовому просмотру, поверните задний диск в положение .

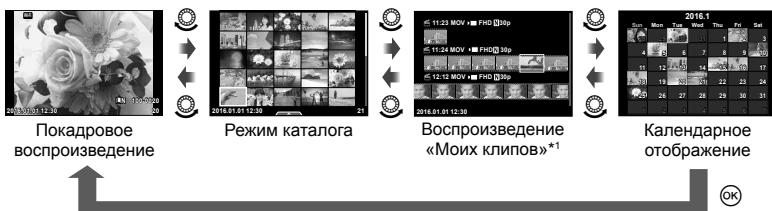

\*1 Если были созданы один или несколько роликов в разделе «Мои клипы», они будут отображаться здесь (стр. 70).

## Просмотр фотографий





### Просмотр с увеличением

В режиме показового просмотра поверните задний диск в положение  для увеличения. Поверните диск в положение , чтобы вернуться к показовому просмотру.



### Вращение

Вы можете поворачивать фотографии.

- 1 Выведите фотографию на экран и нажмите кнопку .
- 2 Выберите [Вращение] и нажмите кнопку .
- 3 Нажмите кнопку , чтобы повернуть изображение против часовой стрелки, или кнопку , чтобы повернуть его по часовой стрелке; изображение поворачивается при каждом нажатии кнопки.
  - Нажмите кнопку , чтобы сохранить настройки и выйти.
  - Повернутое изображение сохраняется с текущей ориентацией.
  - Поворот видео, 3D-фотографий и защищенных изображений не поддерживается.

## Слайд-шоу

Эта функция последовательно отображает снимки, сохраненные на карте.

- 1 Во время воспроизведения нажмите **OK** и выберите **[]**.

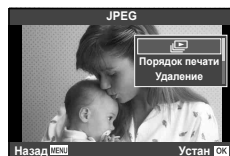

- 2 Настройте параметры.

<b>Старт</b>	Запуск слайд-шоу. Изображения отображаются одно за другим, начиная с текущего.
<b>BGM</b>	Установите [Joy] или установите фоновую музыку на [Откл.].
<b>Слайд</b>	Выбор типа воспроизводимого слайд-шоу.
<b>Интервал Сл-Дшоу</b>	Выбор длительности отображения каждого слайда в диапазоне от 2 до 10 секунд.
<b>Интервал Видео</b>	Выберите [Полн.], чтобы включать в слайд-шоу полнометражные видеоролики, или [Корот.], чтобы просматривать только начальный фрагмент каждого ролика.

- 3 Выберите [Старт] и нажмите кнопку **OK**.
  - Начнется воспроизведение слайд-шоу.
  - Нажмите **OK**, чтобы остановить демонстрацию слайдов.

### Громкость





Во время слайд-шоу нажимайте **Δ ∇**, чтобы настроить громкость динамика фотоаппарата. Используйте **<|>** во время отображения индикатора регулировки уровня звука для настройки баланса между звуком, записанным с изображением или видеороликом, и фоновой музыкой.





### Громкость

В режиме кадрового воспроизведения и воспроизведения видео громкость звука можно регулировать с помощью кнопок **Δ** и **∇**.



## Просмотр видео

Выберите видео и нажмите кнопку  для отображения меню воспроизведения. Чтобы начать воспроизведение, выберите [Воспр. Видео] и нажмите кнопку . Перемотка вперед и назад осуществляется с помощью / .

Чтобы приостановить воспроизведение, снова нажмите кнопку . Приостановив воспроизведение, нажмите кнопку  для просмотра первого кадра и  – для просмотра последнего кадра. Для просмотра предыдущих и следующих кадров используйте кнопки  или передний диск (). Чтобы остановить воспроизведение, нажмите кнопку **MENU**.

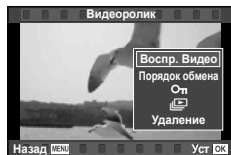







### Для видео размером 4 ГБ и более

Если размер видеофайла превышает 4 ГБ, нажмите , чтобы отобразить следующее меню.

[Воспр. сначала]:	воспроизведение поделенного видео с начала до конца
[Воспр. Видео]:	воспроизведение файлов по отдельности
[Удалить весь  ]:	удаление всех частей поделенного видео
[Удаление]:	удаление файлов по отдельности

- Для воспроизведения видеороликов на компьютере рекомендуем воспользоваться компьютерным программным обеспечением, поставляемым с ПК. Прежде чем запустить программное обеспечение в первый раз, подключите фотокамеру к компьютеру.



## Защита снимков

Защищайте снимки от случайного удаления. Выведите на экран снимок, который нужно защитить, и нажмите кнопку  для отображения меню просмотра. Чтобы установить защиту снимка, выберите пункт меню [Отп], нажмите кнопку , а затем нажмите кнопку  или . Защищенные снимки помечаются значком  (защита). Чтобы снять защиту, нажмите кнопку  или . Также вы можете защитить несколько выбранных изображений.

 «Выбор изображений ([Отп], [Удалить Выделенное], [Выбранный порядок])» (стр. 84)

- При форматировании карты все снимки, в том числе и защищенные, удаляются.

## Удаление снимков

Выведите на экран изображение, которое нужно удалить, и нажмите кнопку . Выберите пункт [Да] и нажмите кнопку .

За счет изменения настроек кнопок можно удалять изображения без шага подтверждения.  [Быстр. Удал.] (стр. 110)

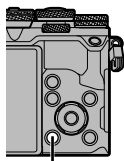



Кнопка 



Значок  (защита)













## Выбор изображений ([Оп], [Удалить Выделенное], [Выбранный порядок])

Можно выбрать несколько изображений, к которым следует применить функции [Оп], [Удалить Выделенное] или [Выбранный порядок]. Нажмите кнопку  на экране в режиме каталога (стр. 81), чтобы выбрать изображение. На изображении появится значок . Чтобы отменить выбор, повторно нажмите кнопку . Нажмите кнопку , чтобы открыть меню, а затем выберите [Оп], [Удалить Выделенное] или [Выбранный порядок].









## Установка очередности переноса изображений ([Порядок обмена])

Изображения, которые нужно перенести на смартфон, можно выбрать заранее. Кроме того, можно отдельно просмотреть только предназначенные для переноса изображения. Во время воспроизведения изображений, которые нужно перенести, нажмите кнопку , чтобы отобразить меню воспроизведения. Выбрав [Порядок обмена] и нажав кнопку , нажмите кнопку  или , чтобы установить очередность переноса изображения; при этом отобразится значок . Для отмены очередности для переноса изображения нажмите кнопку  или . Выбрать изображения для переноса и заранее установить очередность переноса можно одновременно.  «Выбор изображений ([Оп], [Удалить Выделенное], [Выбранный порядок])» (стр. 84), «Передача изображений на смартфон» (стр. 132)

- Список изображений для переноса может содержать не более 200 кадров.
- Порядок общего доступа не может включать изображения RAW или видеозаписей Motion JPEG (,  или ).

## Запись звуковой заметки

Вы можете добавить звуковую заметку (до 30 сек.) к текущей фотографии.

- 1 Выведите на экран изображение, к которому нужно добавить звуковую заметку, и нажмите .
  - Запись звука не доступна для защищенных изображений.
  - Запись звука также доступна в меню воспроизведения.
- 2 Выберите пункт  и нажмите кнопку .
  - Чтобы выйти без добавления заметки, выберите [Нет].
- 3 Выберите  Старт] и нажмите , чтобы начать запись.
- 4 Нажмите , чтобы закончить запись.
  - Изображения со звуковыми заметками отмечаются символом .
  - Для удаления заметки выберите [Удаление] на шаге 3.

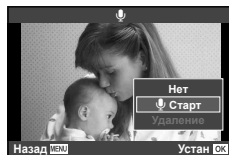

## Использование сенсорного экрана

Для работы с изображениями можно использовать сенсорный экран.



### ■ Полнокадровый просмотр

#### Просмотр дополнительных изображений

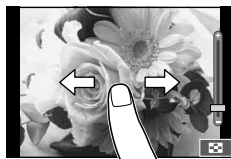
- Проведите пальцем влево, чтобы просмотреть последующие кадры, или вправо, чтобы просмотреть предыдущие.





#### Масштабирование при просмотре

- Слегка коснитесь экрана, и на нем появятся ползунок и значок .
- Двигайте ползунок вверх или вниз для увеличения или уменьшения.
- Для прокрутки отображаемой области увеличенного изображения перемещайте ее пальцем.
- Нажмите , чтобы перейти к индексному просмотру. Еще раз коснитесь значка , чтобы перейти в режим календарного просмотра или к воспроизведению «Моих клипов».



### ■ Каталог/Мои клипы/календарный просмотр

#### Страница вперед/страница назад

- Двигайте палец вверх, чтобы перейти на следующую страницу, или вниз, чтобы вернуться на предыдущую.
- Используйте  или  для выбора количества отображаемых изображений.
- Нажмите  несколько раз, чтобы вернуться к покадровому просмотру.

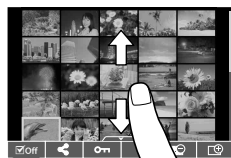





#### Просмотр изображений

- Нажмите на изображение, чтобы просмотреть его в полнокадровом режиме.

## Выбор и защита снимков

В режиме покадрового воспроизведения слегка прикоснитесь к экрану, чтобы открыть сенсорное меню. Требуемую операцию можно выполнить путем касания значков в сенсорном меню.

	Выберите изображение. Можно выбрать несколько изображений и удалить их одновременно.
	Позволяет выбрать изображения, которые нужно перенести на смартфон.  «Установка очередности переноса изображений ([Порядок обмена])» (стр. 84)
	Устанавливает защиту изображения.

- Не прикасайтесь к дисплею ногтями или другими острыми предметами.
- Выполнению операций с сенсорным экраном могут помешать перчатки или защитная пленка экрана.

# 4 Функции меню

## Основные операции в меню

Меню содержат параметры съемки и воспроизведения, которые отсутствуют в панели управления Live control и позволяют настроить фотоаппарат для удобного использования.

	Предварительные и основные параметры съемки
	Расширенные параметры съемки
	Параметры воспроизведения и ретуширования
	Настройка параметров фотоаппарата (стр. 104)
	Настройка фотоаппарата (например дата и язык)

1 Нажмите кнопку **MENU** для отображения меню.

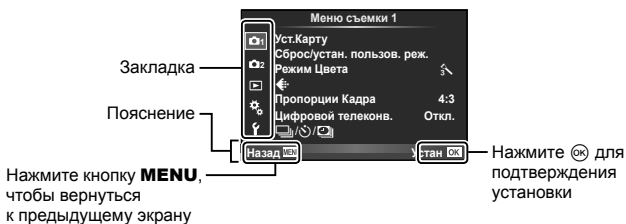

- После выбора опции в течении приблизительно 2 секунд отображается подсказка.
- Нажмите кнопку **INFO**, чтобы показать или скрыть подсказки.

2 Используя кнопки  $\Delta$   $\nabla$ , выберите вкладку и нажмите **OK**.

3 С помощью  $\Delta$   $\nabla$  выберите параметр и нажмите **OK**, чтобы отобразить доступные значения.

Отображается текущая настройка

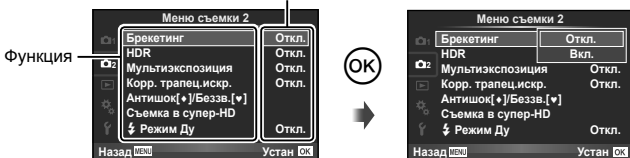

4 С помощью  $\Delta$   $\nabla$  выделите нужный параметр и нажмите **OK**, чтобы выбрать его.

- Несколько раз нажмите кнопку **MENU** для выхода из меню.
- Значение каждого параметра по умолчанию указано в разделе «Уровни меню» (стр. 158).

## Использование Меню съемки 1/Меню съемки 2

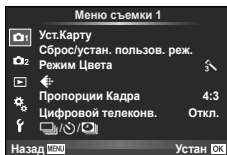

### Меню съемки 1

- 1 Уст.Карту (стр. 87)
- Сброс/устан. пользов. реж. (стр. 88)
- Режим Цвета (стр. 89)
- ← (стр. 89)
- Пропорции Кадра (стр. 58)
- Цифровой телеков. (стр. 90)
- (Репортажная съемка/Автоспуск/Настр. замед.съемки) (стр. 56, 90, 91)

### Меню съемки 2

- 2 Брекетинг (стр. 92)
- HDR (стр. 95)
- Мультиэкспозиция (стр. 96)
- Корр. трапец.искр. (стр. 97)
- Антишок [♦]/Беззв.[♥] (стр. 98)
- Съемка в супер-HD (стр. 99)
- ⚡ Режим Ду (стр. 99)

## Форматирование карты (Уст.Карту)

Новые карты или карты, которые использовались в других фотокамерах или компьютерах, перед использованием необходимо отформатировать в этой фотокамере.

При форматировании карты все сохраненные на ней данные, включая защищенные снимки, удаляются.

При форматировании использованной ранее карты удостоверьтесь в отсутствии на карте снимков, которые вы хотите сохранить. «Используемые карты» (стр. 144)

- 1 Выберите [Уст.Карту] в Меню съемки 1 и нажмите .
- 2 Выберите [Формат.] и нажмите кнопку .
- 3 Выберите [Да] и нажмите кнопку .

  - Форматирование закончено.

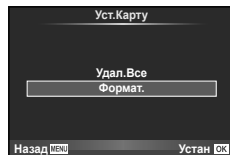

## Удаление всех изображений (Уст.Карту)

Все снятые изображения удаляются. Защищенные изображения не удаляются.

- 1 Выберите [Уст.Карту] в Меню съемки 1 и нажмите .
- 2 Выберите [Удал.Все] и нажмите кнопку .
- 3 Выберите [Да] и нажмите кнопку .

  - Все изображения удаляются.

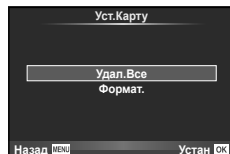

## Возврат к настройкам по умолчанию (Сброс)

Настройки фотоаппарата можно легко сбросить, восстановив конфигурацию по умолчанию.

- 1 Выберите [Сброс/устан. пользов. реж.] в Меню съемки 1 и нажмите .
- 2 Выберите [Сброс] и нажмите кнопку .
  - Выделите [Сброс] и нажмите , чтобы выбрать тип сброса. Для сброса всех установок, кроме времени, даты и некоторых других, выделите [Полное] и нажмите .
  - «Уровни меню» (стр. 158)
- 3 Выберите [Да] и нажмите кнопку .

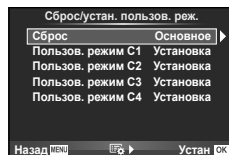

## Сохранение параметров избранного (Устан. пользов. реж.)

### Редактирование пользовательских настроек

Текущие настройки камеры можно сохранить в любом из четырех банков настроек («Устан. пользов. реж.»). Сохраненные настройки могут вызываться переводом диска выбора режимов в положение **C1**, **C2**, **C3** или **C4**.

- 1 Отрегулируйте настройки для сохранения.
- 2 Выберите [Сброс/устан. пользов. реж.] в Меню съемки 1 и нажмите .
- 3 Выберите место сохранения настроек ([Пользов. режим C1]–[Пользов. режим C4]) и нажмите .
  - Выбор [Установка] сохраняет текущие настройки, перезаписывая текущие настройки в банке.
  - Для отмены регистрации выберите [Сброс].
- 4 Выберите [Установка] и нажмите кнопку .
  - Настройки можно сохранить в Устан. пользов. реж. «Уровни меню» (стр. 158)



## Параметры обработки (Режим Цвета)

Фотоаппарат позволяет выполнять независимые корректировки контрастности, резкости и других параметров в настройках [Режим Цвета] (стр. 64). Изменения сохраняются отдельно для каждого режима обработки снимков.

**1** Выберите [Режим Цвета] в Меню съемки 1 и нажмите .

- В камере отобразятся режимы обработки снимков, доступные в текущем режиме съемки и при текущем положении диска творческой съемки.

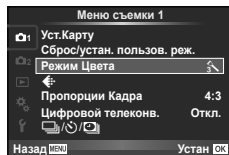

**2** Выберите параметр с помощью и нажмите .

- Нажмите , чтобы просмотреть сведения для выделенного параметра. Для некоторых параметров сведения недоступны.
- Изменение контрастности влияет только на [Нормально].

### Рекомендации

- Можно уменьшить количество отображаемых в меню режимов изображения.  
 [Настр. Режимы Съемки] (стр. 107)

## Качество изображения ()

Выберите качество изображений. Качество изображений можно выбрать отдельно для фотографий и видеозаписей. Этот элемент аналогичен [] в панели управления LV super control panel. «Выбор качества изображения (режим качества фотоснимков)» (стр. 59), «Выбор качества изображения (режим качества видео)» (стр. 60)

- Можно изменить сочетание размера изображения JPEG и уровня сжатия, а также количество пикселей [] и []. [ Настройка], [Подсчет Пикселей] «Комбинации размеров изображения видео и уровней сжатия» (стр. 126)
- Можно изменить комбинацию формата сжатия видео/частоты кадров, времени съемки видеороликов и эффекта замедленной/ускоренной видеосъемки.  
 «Настр. параметров видео» (стр. 112)

## Цифровой зум (Цифровой телеконвертер)

Цифровой телеконвертер используется для увеличения изображения с превышением текущего коэффициента увеличения. Фотокамера сохраняет изображение, вырезанное по центру. Масштаб увеличивается приблизительно в 2х.

- 1 Выберите для параметра [Цифровой телеконв.] в Меню съемки 1 значение [Вкл.].
- 2 Изображение на мониторе будет увеличено в два раза.
  - Изображение объекта съемки будет записано так, как оно отображается на мониторе.
  - Цифровое увеличение недоступно при мультэкспозиции, в режиме ФОТОИСТОРИЯ и в том случае, если , , или выбраны в сюжетной программе.
  - Эта функция недоступна, когда для параметра [Видео-эффект] установлено значение [Вкл.] в режиме .
  - При просмотре снимка в формате RAW область, видимая на мониторе, указывается рамкой.
  - Метка автофокуса исчезает.

## Настройка автоспуска (/

Работу автоспуска можно настроить.

- 1 Выберите [//] в Меню съемки 1 и нажмите .
- 2 Выберите [/] и нажмите .
- 3 Выберите [С] (пользовательская настройка) и нажмите .
- 4 С помощью выберите параметр и нажмите .
  - С помощью выберите значение и нажмите .

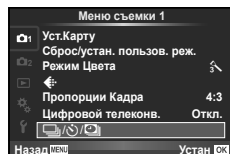



<b>Кол. Кадров</b>	Устанавливает количество кадров, которые будут сняты.
<b>Таймер</b>	Устанавливает время между нажатием кнопки спуска затвора и съемкой.
<b>Интервал</b>	Устанавливает задержку до съемки второго и последующих кадров.
<b>AF каждого кадра</b>	Определяет, следует ли осуществлять автоматическое фокусирование прямо перед съемкой изображения с использованием автоспуска.

## Автоматическая съемка с фиксированным интервалом (цейтраферная съемка )

Фотоаппарат предусматривает возможность автоматической съемки с заданным временным интервалом между снимками. Отснятые кадры также можно объединить в один видеоролик. Эта настройка доступна только в режимах **P/A/S/M**.

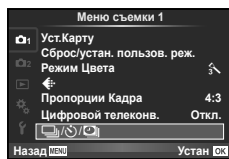
- 1 Выберите [/📷/🕒] в  Меню съемки 1 и нажмите .



- 2 Выберите [Настр. замед.съемки] и нажмите кнопку .
- 3 Выберите [Вкл.], нажмите  и установите описанные далее настройки.

<b>Кол. Кадров</b>	Устанавливает количество кадров, которые будут отсняты.
<b>Ожидание</b>	Устанавливает время задержки перед началом съемки.
<b>Интервал</b>	Устанавливает интервал между снимками после начала съемки.
<b>Видео из снимков</b>	Устанавливает формат записи последовательности снимков. [Откл.]: Запись каждого кадра в виде фотографии. [Вкл.]: Запись каждого кадра в виде фотографии и формирование и запись одного видеоролика на основе последовательности отснятых кадров.
<b>Параметры видео</b>	[Разрешение видео] : Выберите размер для видео с интервальной съемкой. [Частота Кадров] : Выберите частоту кадров для видео с интервальной съемкой.



### 4 Выполните съемку.

- Съемка выполняется, даже если фотоаппарат не сфокусировался после автофокусировки. При необходимости фиксации фокуса выполняйте съемку в режиме ручной фокусировки.
- Функция [Просм.Зап.] включается на 0,5 секунды.
- Если время задержки перед началом съемки или интервал между снимками установлен равным или больше 1 минуты 31 секунд, экран и фотоаппарат будут отключаться после 1 минуты. За 10 секунд до съемки питание автоматически повторно включится. Если экран выключен, нажмите кнопку спуска затвора, чтобы его включить.
- Если установлен режим автофокусировки [C-AF] или [C-AF+TR], он автоматически переключается в [S-AF].
- Во время съемки с интервалом сенсорное управление недоступно.
- Не может применяться со съемкой HDR.
- Совместное использование цейтраферной съемки с брекетингом, мультиэкспозиции и съемки с ручной выдержкой, длительной выдержки или комбинированной съемки невозможно.
- Вспышка не будет срабатывать, если время зарядки вспышки превышает интервал между снимками.
- Если в промежутке между снимками фотоаппарат автоматически выключается, он будет включаться перед следующим снимком.
- Если одна из фотографий записывается неправильно, видеоролик цейтраферной съемки формироваться не будет.
- В случае недостаточного места на карте памяти видеоролик цейтраферной съемки записываться не будет.
- Выход HDMI недоступен для видео, снятых с выбранным [4K] для [Параметры видео] > [Разрешение видео].

- Цейтраферная съемка будет отменена в случае использования любого из следующих органов управления: Диск выбора режимов, кнопка **MENU**, кнопка , кнопка разблокировки объектива и подключение кабеля USB.
- Если фотоаппарат выключается, цейтраферная съемка будет отменена.
- В случае недостаточного заряда аккумулятора съемка может завершаться преждевременно. Перед началом съемки убедитесь, что заряд аккумулятора достаточен.
- В зависимости от вашей системы может быть невозможен просмотр видео [4K] на вашем компьютере. Дополнительная информация доступна на веб-сайте OLYMPUS.

## Последовательное изменение настроек для серии фотографий (брекетинг)

Словом «брекетинг» обозначается операция автоматического варьирования установок в серии снимков или серии изображений, когда текущая установка изменяется в диапазоне между варьирующимися значениями. Настройки съемки с брекетингом можно сохранить и выключить съемку с брекетингом.

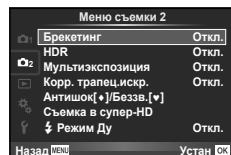

- 1 Выберите пункт [Брекетинг] в  Меню съемки 2 и нажмите кнопку .

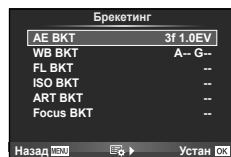

- 2 После выбора [Вкл.] нажмите  и выберите тип съемки с брекетингом.

- При выборе съемки с брекетингом на экране появится **BKT**.



- 3 Нажмите , выберите настройки для таких параметров, как количество снимков, а затем нажмите кнопку .

- Продолжайте нажимать кнопку  до возвращения к экрану на шаге 1.
- Если на шаге 2 было выбрано [Откл.], настройки съемки с брекетингом будут сохранены и съемку можно вести в обычном режиме.
- Не может применяться во время съемки HDR.
- Не может применяться в сочетании с цейтраферной съемкой.
- Съемка невозможна, если во время съемки с брекетингом на карте памяти фотоаппарата недостаточно места для выбранного количества кадров.

### AE BKT (брекетинг АЭ)

Фотоаппарат меняет экспозицию для каждого снимка. Шаг изменения можно установить равным 0.3 EV, 0.7 EV или 1.0 EV. В режиме покадровой съемки при каждом полном нажатии кнопки спуска затвора делается один снимок, в то время как при репортажной съемке камера продолжает делать снимки, пока полностью нажата кнопка спуска затвора: без изменений в лучшую или худшую сторону. Количество снимков: 2, 3, 5 или 7

- Во время автоматической последовательной съемки в диапазоне настроек индикатор [BKT] становится зеленым.
- Фотоаппарат настраивает экспозицию путем изменения диафрагмы и выдержки (режим **P**), выдержки (режимы **A** и **M**) или диафрагмы (режим **S**). Если значение [Все] выбрано для [ISO-Авто] в режиме M, а значение [AUTO] выбрано для [ISO], камера может менять экспозицию, варьируя чувствительность ISO.
- Фотоаппарат интерполирует текущее значение коррекции экспозиции.
- Величина приращения при автоматической последовательной съемке в диапазоне настроек определяется с помощью параметра [EV Step].

☞ «Использование пользовательских меню» (стр. 104)



### WB BKT (брекетинг ББ)

Во время съемки одного кадра автоматически создаются три изображения с разными настройками баланса белого (отрегулированными в указанных цветовых направлениях), начиная с текущего выбранного значения баланса белого. Брекетинг ББ доступен в режимах **P**, **A**, **S** и **M**.

- Баланс белого можно регулировать на 2, 4 или 6 шагов по каждой из осей: А – В (желтый – синий) и G – M (зеленый – пурпурный).
- Фотоаппарат интерполирует текущее значение коррекции баланса белого.



### FL BKT (брекетинг ВС)

Фотоаппарат меняет уровень вспышки для трех снимков (первый снимок без изменения, отрицательное приращение для второго снимка, положительное приращение для третьего снимка). В режиме покадровой съемки при каждом нажатии кнопки спуска затвора делается один снимок; при репортажной съемке все фотографии снимаются, пока нажата кнопка спуска затвора.

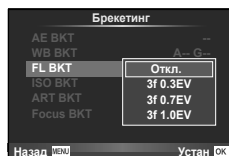

- Во время автоматической последовательной съемки в диапазоне настроек индикатор [BKT] становится зеленым.
- Величина приращения при автоматической последовательной съемке в диапазоне настроек определяется с помощью параметра [EV Step].

☞ «Использование пользовательских меню» (стр. 104)



### ISO BKT (брекетинг ISO)

Фотоаппарат меняет чувствительность для трех снимков, сохраняя выдержку и значение диафрагмы неизменными. Шаг изменения можно установить равным 0.3 EV, 0.7 EV или 1.0 EV. При каждом нажатии кнопки спуска затвора фотоаппарат делает три снимка с установленной чувствительностью (или оптимальной чувствительностью, если выбрана автоматическая чувствительность) для первого снимка, отрицательным приращением для второго снимка и положительным приращением для третьего снимка.

- Величина приращения при автоматической последовательной съемке в диапазоне настроек не определяется значением параметра [Шаг ISO].  
 «Использование пользовательских меню» (стр. 104)
- Автоматическая последовательная съемка выполняется независимо от верхнего предела, установленного с помощью параметра [ISO-Авто Настр.].  
 «Использование пользовательских меню» (стр. 104)

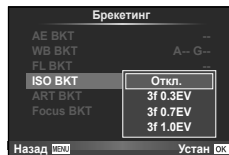

### ART BKT (брекетинг АРТ)

Каждый раз при спуске затвора фотоаппарат записывает несколько изображений, к каждому из которых применяются разные установки арт-фильтров. Вы можете включать или выключать брекетинг арт-фильтров отдельно для каждого режима обработки изображения.

- Запись может потребовать некоторого времени.
- ART BKT нельзя совместно использовать с WB BKT или ISO BKT.

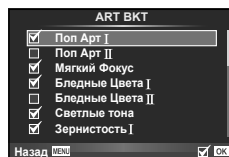

### Focus BKT (Брекетинг фокуса)

Сделайте серию снимков с разными положениями фокуса. Фокус постепенно отдалается от изначального положения фокуса. Выберите количество снимков, используя [Устан. к-во снимков], и измените фокусное расстояние, используя [Уст.разницу фокуса]. Выберите меньшие значения для [Уст.разницу фокуса], чтобы сузить изменение фокусного расстояния, и большие значения для его расширения. Если вы используете вспышку, отличную от поставляемой в комплекте с камерой, вы можете указать время, которое занимает ее зарядка с помощью параметра [ $\downarrow$ Время зарядки].

Нажмите кнопку затвора до конца вниз и немедленно ее отпустите. Съемка продолжится до выполнения съемки выбранного количества кадров или до повторного нажатия кнопки затвора до конца вниз.

- Брекетинг фокуса недоступен для объективов, которые имеют крепеж, соответствующий стандарту 4/3.
- Брекетинг фокуса завершается, если масштабирование или фокус регулируются во время съемки.
- Съемка заканчивается, когда фокус достигает бесконечности.
- При использовании скобок фокусировки снимки выполняются в бесшумном режиме.
- Скорость синхронизации вспышки для скобок фокусировки ограничена значениями в 1/20 секунды и больше.
- Чтобы воспользоваться вспышкой, выберите [Разрешено] для [Настр. реж. "Без звука"[\*]] > [Вспышка].

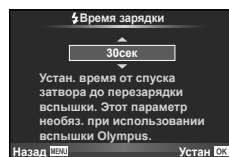
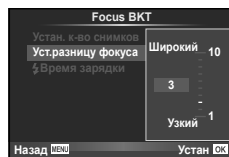
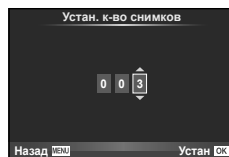
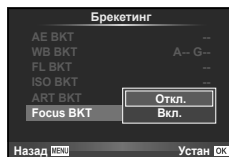

## Съемка изображений расширенного динамического диапазона (HDR)

Фотоаппарат снимает несколько изображений и автоматически объединяет их в одно изображение HDR. Кроме того, можно отснять несколько изображений и выполнить объединение HDR на компьютере (съемка с брекетингом HDR). Коррекция экспозиции с параметрами [HDR1] и [HDR2] доступна в режимах **P**, **A** и **S**. В режиме **M** экспозицию можно настроить для фотосъемки в режиме HDR.

- 1 Выберите пункт [HDR] в **C2** Меню съемки 2 и нажмите кнопку **OK**.

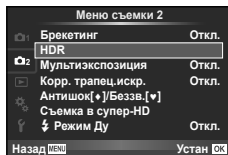

- 2 Выберите тип съемки HDR и нажмите кнопку **OK**.

<b>HDR1</b>	Выполняется съемка четырех изображений с различной экспозицией, после чего фотоаппарат объединяет их в одно изображение HDR.
<b>HDR2</b>	Режим HDR2 позволяет получать более эффектные изображения, чем HDR1. Используется фиксированное значение чувствительности ISO 200. Кроме того, максимальная доступная выдержка будет равна 1 секунде, а максимальная доступная экспозиция — 4 секундам.
<b>3F 2.0EV</b>	Выполняет брекетинг HDR. Выберите количество изображений и шаг экспозиции. Обработка HDR изображений не выполняется.
<b>5F 2.0EV</b>	
<b>7F 2.0EV</b>	
<b>3F 3.0EV</b>	
<b>5F 3.0EV</b>	

- 3 Выполните съемку.

- При нажатии кнопки спуска затвора фотоаппарат автоматически выполнит съемку заданного количества изображений.
- При съемке с большими выдержками на изображении может присутствовать более заметный шум.
- Установите фотоаппарат на штативе или другом устройстве, обеспечивающем неподвижность, и затем выполните съемку.
- Изображение, отображаемое на мониторе или в видоискателе во время съемки, будет отличаться от изображения, полученного после обработки HDR.
- В случае использования параметров [HDR1] и [HDR2] изображение после обработки HDR будет сохраняться в формате JPEG. При использовании режима качества изображений [RAW] изображение записывается в режиме RAW+JPEG. Единственным изображением, записанным в формате RAW, будет изображение с подходящей экспозицией.
- Если выбраны параметры [HDR1]/[HDR2], режим обработки снимков фиксируется в значении [Natural], а настройка цвета — в значении [sRGB]. Параметр [Постоянный АФ] неактивен.
- Съемку со вспышкой, брекетинг, мультиэкспозицию и центраферную съемку нельзя использовать вместе со съемкой HDR.

## Запись нескольких экспозиций в одном изображении (мультиэкспозиция)

Можно записать несколько экспозиций в одном изображении, используя выбранное в данный момент значение параметра качества изображения.

- 1 Выберите пункт [Мультиэкспозиция] в Меню съемки 2 и нажмите кнопку .
- 2 Настройте параметры.

<b>Кол. Кадров</b>	Выберите [2 кадра].
<b>Автокоррекц.</b>	Когда установлено значение [Вкл.], для каждого кадра устанавливается яркость 1/2, и изображения накладываются друг на друга. Когда задано значение [Откл.], изображения накладываются с изначальной яркостью каждого кадра.
<b>Наложение</b>	Когда установлено значение [Вкл.], на изображение RAW, хранимое на карте, накладываются несколько экспозиций, и оно сохраняется как отдельное изображение. Количество сделанных снимков равняется одному.

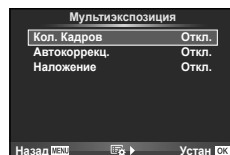

- Пока используется мультиэкспозиция, на экране отображается значок .

- 3 Выполните съемку.

- После начала съемки символ подсвечивается зеленым цветом.
  - Нажмите для удаления последнего снимка.
  - Предыдущий снимок накладывается на композицию, видимую через объектив, что помогает скомпоновать следующий кадр.
- В режиме мультиэкспозиции фотокамера не переходит в спящий режим.
  - Фотографии, снятые другими фотоаппаратами, нельзя включить в мультиэкспозицию.
  - Когда для функции [Наложение] установлено значение [Вкл.], изображения, отображаемые при выборе изображения RAW, проявляются на момент съемки.
  - Чтобы настроить функции съемки, сначала отмените съемку с мультиэкспозицией. Некоторые функции нельзя настроить.
  - Мультиэкспозиция автоматически отменяется с последующего изображения в следующих ситуациях.
    - Фотоаппарат выключен/нажата кнопка /нажата кнопка **MENU**/установлен режим съемки, отличный от **P**, **A**, **S**, **M**/заканчивается заряд аккумулятора/к фотоаппарату подсоединен какой-либо кабель
  - Если выбрано изображение RAW при помощи [Наложение], то для изображения, записанного в формате RAW+JPEG, отображается изображение JPEG.
  - При съемке нескольких экспозиций в режиме автоматической последовательной съемки, приоритет отдается съемке с многократной экспозицией. При сохранении накладываемого изображения автоматическая последовательная съемка сбрасывается на заводские настройки по умолчанию.

### Рекомендации

- Чтобы наложить 3 и более кадров: выберите значение RAW для параметра и используйте параметр [Наложение] для наложения нескольких экспозиций.
- Дополнительная информация о наложении изображений RAW: «Наложение изображений» (стр. 102)



## Коррекция трапецидального искажения и управление перспективой (Корр. трапец. искр.)

Используйте коррекцию трапецидальных искажений для снимков высокого здания, сделанных снизу, или специально усильте эффект перспективы. Эта настройка доступна только в режимах **P/A/S/M**.

- 1 Выберите значение [Вкл.] для [Корр. трапец. искр.] в **C2** меню съемки 2.



- 2 Откорректируйте эффект на дисплее и скомпонуйте кадр.



- Используйте передний или задний диск для коррекции трапецидальных искажений.
- При помощи кнопок  $\Delta$   $\nabla$   $\triangleleft$   $\triangleright$  выберите область записи.
- Для отмены изменений нажмите и удерживайте кнопку  $\odot$ .
- Чтобы отрегулировать диафрагму, выдержку и другие параметры съемки, когда включена коррекция трапецидального искривления, нажмите кнопку **INFO** для просмотра других экранов, кроме экрана регулировки коррекции трапецидального искривления. Чтобы продолжить коррекцию трапецидальных искажений, нажимайте кнопку **INFO**, пока не появится экран коррекции трапецидальных искажений.

- 3 Выполните съемку.

- Чтобы завершить коррекцию трапецидальных искажений, выберите значение [Вкл.] для параметра [Корр. трапец. искр.] в **C2** меню съемки 2.
- Если функция  $\square$  (Коррекц.трапец. искр.) (стр. 75) назначена кнопке при помощи меню [Функция Кнопки], для завершения коррекции трапецидальных искажений нажмите и удерживайте выбранную кнопку.
- Фотографии записываются в формате RAW + JPEG, если выбрано качество изображения [RAW].
- При использовании оптических конвертеров достижение желаемых результатов может быть недоступным.
- В зависимости от степени коррекции, некоторые зоны автофокуса могут оказаться за пределами области отображения. Если зона автофокуса, на которой фокусируется фотоаппарат, находится за пределами области отображения, появляется значок  $\updownarrow$ ,  $\leftarrow$  или  $\rightarrow$ .
- Во время съемки с цифровой коррекцией недоступны следующие параметры: ручная выдержка, длительная выдержка или режим живой комбинированной съемки/репортажная съемка/брекетинг/HDR/мультиэкспозиция/цифровой телеконвертер/видео/режимы автофокуса [C-AF] и [C-AF+TR]/постоянный АФ/режимы обработки снимков [e-Portrait] и **ART**/пользовательский автоспуск/ контурная коррекция/Съемка в супер-HD
- Если фокусное расстояние выбрано для [Стабилизация] или если вы используете объектив, для которого предоставляются необходимые настройки, коррекция отрегулируется соответствующим образом. Выбирайте фокусное расстояние при помощи параметра [Стабилизатор изображения] (стр. 55) во всех случаях, кроме тех, когда используется объектив Micro Four Thirds или Four Thirds.

## Установка компенсации вибраций/бесшумной съемки (Антишок[♦]/Беззв.[♥])



В случае установки компенсации вибраций/бесшумной съемки при использовании репортажной съемки или автоспуска можно выбрать режим «Анти-шок» или бесшумную съемку (стр. 56).



- 1 Выберите пункт [Антишок[♦]/Беззв.[♥]] в  Меню съемки 2 и нажмите кнопку .
- 2 Выберите пункт, который нужно установить.

<b>Антишок[♦]</b>	Определяет временной промежуток от полного нажатия кнопки спуска затвора до фактического спуска затвора во время съемки в режиме «Анти-шок». Если этот временной промежуток установлен, в режимах репортажной съемки/автоспуска возле объектов будет отображаться значок [♦]. Если во время съемки компенсация вибраций не используется, установите значение [Откл.]. Используйте этот режим для нейтрализации незначительных вибраций, возникающих при работе затвора. Функция «Анти-шок» доступна и в режиме репортажной съемки (стр. 56), и в режиме автоспуска (стр. 56).
<b>Беззв.[♥]</b>	Определяет временной промежуток от полного нажатия кнопки спуска затвора до фактического спуска затвора в режиме бесшумной съемки. Если этот временной промежуток установлен, в режимах репортажной съемки/автоспуска возле объектов будет отображаться значок ♥. Если бесшумная съемка не используется, установите значение [Откл.].
<b>Снижение шума[♥]</b>	Установите значение [АУТО], чтобы уменьшить количество шума на снимках, сделанных при больших значениях экспозиции в режиме бесшумной съемки. В процессе уменьшения уровня шума может быть слышен звук работы затвора.
<b>Настр. реж. «Без звука»[♥]</b>	Выберите [Разрешено] или [Запрещено] для [●]], [Подсветки АФ] и [Вспышка].

## Установка съемки с высоким разрешением (Съемка в супер-HD)

Если установить съемку с высоким разрешением, в режимах репортажной съемки/автоспуска возле объектов будет отображаться значок  (стр. 56).

- 1 Выберите пункт [Съемка в супер-HD] в  Меню съемки 2 и нажмите кнопку .
- 2 Выберите пункт, который нужно установить.

<b>Съемка в супер-HD</b>	Определяет временной промежуток от полного нажатия кнопки спуска затвора до фактического спуска затвора в режиме съемки с высоким разрешением. Если этот временной промежуток установлен, в режимах репортажной съемки/автоспуска будет отображаться значок  . Если съемка с высоким разрешением не используется, установите значение [Откл.].
<b> Время зарядки</b>	Определяет время, необходимое для полной перезарядки вспышки при использовании вспышки, отличной от специально поставляемой в комплекте.

- Снимки с высоким разрешением выполняются в бесшумном режиме.
-  «Использование вспышки (фотосъемка со вспышкой)» (стр. 61)

## Фотосъемка с беспроводным удаленным управлением вспышкой

Для фотосъемки с беспроводным управлением вспышкой требуется поставляемая вспышка или внешняя вспышка, поддерживающая режим удаленного управления и предназначенная для использования с этим фотоаппаратом.  «Фотосъемка с беспроводным удаленным управлением вспышкой» (стр. 147)

## Использование меню просмотра

### Меню просмотра

 (стр. 82)

 (стр. 100)

Редакт. (стр. 100)

Порядок печати (стр. 141)

Защ Сброса (стр. 102)

Подключение к смартфону (стр. 131)

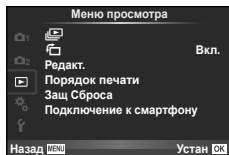









### Отображение повернутых изображений ()

Если этот параметр установлен в [Вкл.], фотографии, сделанные фотоаппаратом в портретной ориентации, автоматически поворачиваются и отображаются в портретной ориентации.

### Редактирование фотографий

Сохраненные снимки можно редактировать и сохранять в качестве новых снимков.

- 1 Выберите пункт [Редакт.] в  Меню просмотра и нажмите кнопку .
- 2 Используя  , выберите [Выб. Фото] и нажмите .
- 3 Выберите изображение, которое нужно отредактировать, с помощью кнопок   и нажмите кнопку 
  - Для изображений RAW отображается команда [Редакт. RAW], а для изображений JPEG — команда [Редакт. JPEG]. Если изображение было записано в формате RAW+JPEG, отображаются команды [Редакт. RAW] и [Редакт. JPEG]. Выберите меню для изображения, которое нужно отредактировать.
- 4 Выберите [Редакт. RAW] или [Редакт. JPEG] и нажмите .

Редакт. RAW	Создание копии в формате JPEG для изображения RAW, отредактированного в соответствии с параметрами.	
	Текущий	Копия в формате JPEG обрабатывается с использованием текущих параметров фотоаппарата. Перед выбором этой команды настройте параметры фотоаппарата.
	Польз.1	Редактирование можно выполнять, изменяя параметры на экране. Используемые параметры можно сохранить.
	Польз.2	
ART ВКТ	Изображение редактируется с использованием настроек выбранного художественного фильтра.	

<p><b>Редакт. JPEG</b></p>	<p>Выберите один из следующих параметров.          [Осв. Теней]: увеличение яркости темного объекта в контровом свете.          [Убр. Кр.Глаз]: подавление эффекта «красных глаз» при съемке со вспышкой.          [□]: При помощи переднего диска (☉) или заднего диска (☽) выберите размер вырезаемого участка и переместите рамку обрезки в нужное место кадра с помощью кнопок <math>\Delta \nabla \langle \rangle</math>.</p>	
	<p>[Пропорции]: Изменение соотношения сторон изображения с 4:3 (стандартное) на [3:2], [16:9], [1:1] или [3:4]. После изменения соотношения размеров, укажите место вырезания при помощи кнопок <math>\Delta \nabla \langle \rangle</math>.          [Ч/Б]: Создание черно-белых изображений.          [Сепия]: Создание изображений в оттенках сепии.          [Насыщен.]: Настройка насыщенности цвета. Настройте насыщенность цвета, проверяя снимок на экране.          [□]: изменение размера файла изображения на 1280 × 960, 640 × 480 или 320 × 240. Изображения с соотношением сторон, отличным от стандартного (4:3), преобразуются в файлы изображений наиболее близкого размера.          [e-Portrait]: Кожа выглядит гладкой и светящейся.          В зависимости от изображения возможно не удастся выполнить коррекцию, если не обнаружено ни одного лица.</p>	

- 5** По завершении настройки нажмите кнопку  $\text{OK}$ .
  - Настройки будут применены к изображению.
- 6** Выберите [Да] и нажмите кнопку  $\text{OK}$ .
  - Отредактированное изображение сохраняется на карту.
  - Обработка 3D-фотографий, видео и временно сохраненных файлов для PHOTO STORY невозможна.
  - С некоторыми изображениями коррекция эффекта «красных глаз» может не работать.
  - Редактирование изображений в формате JPEG невозможно в следующих случаях:
    - Если снимок обработан на компьютере, при нехватке места на карте, а также если изображение записано на другом фотоаппарате
  - При изменении размера изображения ([□]) невозможно установить большее количество пикселей, чем было сохранено в оригинале.
  - [□] и [Пропорции] можно использовать только для редактирования изображений с соотношением сторон 4:3 (стандартное).
  - Если значение [ART] выбрано для режима обработки снимков, [Цвет. Простр.] в [sRGB] блокируется.

### Наложение изображений

Можно выполнить наложение до 3-х снятых с помощью фотоаппарата изображений в формате RAW и сохранить их как отдельное изображение.

Изображение сохраняется в режиме записи, установленном на момент сохранения. (Если выбрано значение [RAW], копия будет сохранена в формате [LBN+RAW].)

- 1 Выберите пункт [Редакт.] в Меню просмотра и нажмите кнопку .
- 2 Используя , выберите [Наложение] и нажмите .
- 3 Выберите количество налагаемых изображений и нажмите .
- 4 С помощью кнопок выберите изображения RAW для наложения.
  - Когда число выбранных изображений достигнет значения, заданного в шаге 3, на экран будет выведен результат наложения.



- 5 Отрегулируйте усиление.
  - Выберите изображение с помощью и используйте для настройки усиления.
  - Усиление настраивается в диапазоне 0,1 – 2,0. Просмотрите результат на экране.



- 6 Нажмите кнопку . Отобразится окно с запросом на подтверждение. Выберите [Да] и нажмите .

### Рекомендации

- Чтобы наложить 4 и более кадров, сохраните наложенное изображение в файле RAW и снова используйте функцию [Наложение].

### Запись звуковой заметки

Вы можете добавить звуковую заметку (до 30 сек.) к текущей фотографии.

Эта функция совпадает с в режиме просмотра. (стр. 84)

### Полное снятие защиты









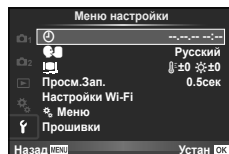

Эта функция позволяет снимать защиту с нескольких снимков за раз.

- 1 Выберите пункт [Защ Сброса] в Меню просмотра и нажмите кнопку .
- 2 Выберите [Да] и нажмите кнопку .

## Использование меню настройки

Используйте меню  Меню настройки для установки основных функций фотоаппарата.



Параметр	Описание	
 (Установка даты и времени)	Настройка часов фотоаппарата.	18
 (Изменение языка дисплея)	Вы можете изменить язык, используемый для отображения на дисплее и сообщений об ошибках, с английского на другой язык.	—
 (Регулировка яркости монитора)	<p>Позволяет настроить яркость и цветовую температуру экрана. Настройка цветовой температуры влияет только на изображение на мониторе во время просмотра. С помощью   выделите  (цветовая температура) или  (яркость), и с помощью   выберите величину. Нажмите кнопку <b>INFO</b> для переключения между цветовыми режимами монитора [Natural] и [Vivid].</p>	—
Просм.Зап.	<p>Включение и выключение вывода изображений на экран сразу после съемки, а также настройка длительности их отображения. Полезно для быстрого контроля только что сделанного снимка. Нажатие кнопки спуска затвора до половины в режиме проверки снимка позволяет сразу продолжить съемку. [0.3сек]–[20сек]: Выбор продолжительности отображения каждого снимка в секундах. [Откл.]: Снимок, записываемый на карту, не отображается. [AUTO ]: Отображение записываемого изображения с последующим переключением в режим воспроизведения. Эта функция эффективна при удалении снимка после проверки.</p>	—
Настройки Wi-Fi	Установите настройки для подключения фотоаппарата к смартфону с функцией беспроводной связи с использованием функции беспроводной связи фотоаппарата.	131
⚙ Меню	Выберите, нужно ли отображать пользовательские меню.	—
Прошивки	Отобразится версия встроенного программного обеспечения фотоаппарата. При запросах, касающихся фотоаппарата или аксессуаров, а также при загрузке программного обеспечения через Интернет, вам необходимо знать версию каждого из используемых вами продуктов.	—

## Использование пользовательских меню

Настройки фотоаппарата можно персонализировать с помощью Пользовательское меню.

### Пользовательское меню

- Аф/Рф (стр. 104)
- Кнопки/Диск (стр. 105)
- Спуск/Стабилизатор изобр. (стр. 106)
- Монитор/Гк (стр. 108)
- Эксп./ISO (стр. 108)
- Польз. (стр. 109)
- Цвет/ББ (стр. 110)
- Запись/Удаление (стр. 110)
- Видеоролик (стр. 112)
- Встроенный ЭВИ (стр. 113)
- Настройки (стр. 114)

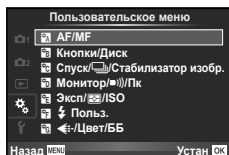

### Аф/Рф

MENU → →

Параметр	Описание	
<b>Реж.Автофок.</b>	Выбор режима автофокуса. Для режима фотографии и режима  можно установить отдельные методы фокусировки.	52
<b>Постоянный Аф</b>	Если выбрана установка [Вкл.], фотокамера продолжит фокусировку, даже если кнопка спуска затвора не будет нажата наполовину. Не может применяться при использовании объектива системы Four Thirds.	—
<b>AEL/AFL</b>	Настройка фиксации Аф и АЭ.	115
<b>Возврат Фокуса</b>	Если установлено значение [Откл.], положение фокуса объектива не сбрасывается, даже когда отключается питание. Если установлено значение [Вкл.], фокусировка объективов с механическим зумом также сбрасывается.	—
<b>Автофок. BULB/TIME</b>	Положение фокуса можно менять во время экспозиции, используя ручную фокусировку (Рф). Если установлено значение [Откл.], возможность поворота фокального кольца отсутствует.	—
<b>Кольцо Фокусир.</b>	Позволяет выполнить индивидуальную настройку наведения объектива на точку фокусировки путем выбора направления вращения фокального кольца.	—
<b>Рф Помощник</b>	Если установлен во [Вкл.], изображение будет автоматически увеличиваться или усиливаться при вращении фокального кольца в режиме ручной фокусировки.	115
<b>[•••] Уст. Дом</b>	Выберите начальную позицию метки автофокуса. При выборе начальной позиции на экране выбора метки автофокуса будет появляться символ .	—
<b>Подсветка Аф</b>	Выберите [Откл.], чтобы отключить опцию Подсветка Аф.	—
<b>Приоритет Лиц</b>	Можно выбрать режим Аф с приоритетом лиц или глаз.	48
<b>Индикац Зоны Аф</b>	В случае выбора [Откл.] рамка метки автофокуса не будет отображаться при подтверждении.	—



Параметр	Описание	
<b>Тачпад AF</b>	Если выбрано значение [Вкл], метка автофокуса может перемещаться прикосновением к монитору при фотосъемке с использованием видискателя. Коснитесь монитора и проведите пальцем для расположения визирной метки AF. <ul style="list-style-type: none"> <li>• Дважды коснитесь монитора для включения или выключения [Тачпад AF].</li> <li>• [Тачпад AF] можно также использовать с рамкой масштабирования AF. (стр. 49)</li> </ul>	—
<b>Переключатель Рф</b>	Выбор значения [Неактивен] предотвращает использование переключателя Рф и моментального фокуса в качестве ручного фокуса. Для ручной фокусировки прокрутите диск фокусировки вперед.	52

Параметр	Описание	
<b>Функция Кнопки</b>	Выберите функцию, назначенную выбранной кнопке. <div style="border: 1px solid black; padding: 5px; width: fit-content; margin: 5px auto;">                     [Fn] Функция, [Fn2] Функция, [⊙] Функция,                      [Q] Функция, [⊙] Функция, [▷] Функция, [▽] Функция,                      [aB] Функция, [L-Fn] Функция                 </div>	74
<b>Функции диска</b>	Можно изменить функции переднего и заднего дисков. <ul style="list-style-type: none"> <li>• Если [M] назначено переднему или заднему диску, коррекция экспозиции может регулироваться в пределах ±5 EV (также поддерживаются шаги в 1/2 и 1 EV).</li> </ul>	—
<b>Направл. Диска</b>	Выбор направления вращения диска для установки выдержки или диафрагмы. Изменение направления программного сдвига.	—
<b> Функции диска</b>	Диск коррекции экспозиции может использоваться для коррекции вспышки. <ul style="list-style-type: none"> <li>• Если значение [1/2] выбрано для [M] Функции диска, [M] может назначаться [Функции диска].</li> </ul>	—
<b>Функции Диска управления</b>	Выберите функции, назначенные положениям <b>C3</b> и <b>C4</b> на диске выбора режимов. Выберите из числа фотоистории, сюжетной программы и пользовательских режимов.	116, 118

Параметр	Описание	
Приорит. Спуска S Приорит. Спуска C	При значении [Вкл.] затвор может быть спущен, даже если фотоаппарат не сфокусировался. Этот параметр можно настроить отдельно для режимов S-AF (стр. 52) и C-AF (стр. 52).	—
L кадр/сек H кадр/сек L кадр/сек H кадр/сек	Выбор частоты кадров для режимов [L], [H], [L] и [H]. Цифры приблизительно соответствуют максимальным значениям.	56, 57
Стабилизация	Активация стабилизации изображения для фото- и видеосъемки соответственно.	55
Стабилизация	Активация/деактивация стабилизации изображения для серийной съемки.	—
Полунажатие с IS	Если установлено значение [Откл.], функция стабилизации изображения не будет активироваться при неполном нажатии кнопки спуска затвора.	—
Приор. I.S объектива	При выборе значения [Вкл.], если используется объектив с функцией стабилизации изображения, приоритет будет иметь функция объектива. • Этот параметр не влияет на объективы, оснащенные переключателем стабилизации изображения.	—
Задержка спуска	В случае выбора [Корот.] промежуток времени между полным нажатием кнопки спуска затвора и съемкой можно сократить. • Это сократит срок службы аккумулятора. Также во время эксплуатации не подвергайте фотоаппарат резким ударам. Такие удары могут привести к прекращению работы экрана. Если это произошло, выключите и снова включите питание.	—

Параметр	Описание	
HDMI	[HDMI Выход]: Выбор формата цифрового видеосигнала при подключении к телевизору с помощью кабеля HDMI. [HDMI Упр.]: Выберите значение [Вкл.], чтобы разрешить управление фотоаппаратом с помощью пультов дистанционного управления телевизоров, которые поддерживают управление HDMI. Этот параметр действует при отображении снимков на экране телевизора.	121
Видеовыход	Выберите видеостандарт ([NTSC] или [PAL]), который используется в вашей стране или регионе.	121

Параметр	Описание																								
<b>Настр. Упр.</b>	<p>Выберите элементы управления, отображаемые в каждом из режимов съемки.</p> <table border="1"> <thead> <tr> <th rowspan="2">Элементы управления</th> <th colspan="3">Режим съемки</th> </tr> <tr> <th>Auto</th> <th>P/A/S/M</th> <th>SCN (C4)</th> </tr> </thead> <tbody> <tr> <td>Live Control (стр. 51)</td> <td>✓</td> <td>✓</td> <td>✓</td> </tr> <tr> <td>Live SCP (стр. 50)</td> <td>✓</td> <td>✓</td> <td>✓</td> </tr> <tr> <td>Фотогид (стр. 32)</td> <td>✓</td> <td>–</td> <td>–</td> </tr> <tr> <td>Сюж. Меню</td> <td>–</td> <td>–</td> <td>✓</td> </tr> </tbody> </table> <p>Нажмите кнопку <b>INFO</b>, чтобы изменить тип содержимого, отображаемого на экране.</p>	Элементы управления	Режим съемки			Auto	P/A/S/M	SCN (C4)	Live Control (стр. 51)	✓	✓	✓	Live SCP (стр. 50)	✓	✓	✓	Фотогид (стр. 32)	✓	–	–	Сюж. Меню	–	–	✓	123
Элементы управления	Режим съемки																								
	Auto	P/A/S/M	SCN (C4)																						
Live Control (стр. 51)	✓	✓	✓																						
Live SCP (стр. 50)	✓	✓	✓																						
Фотогид (стр. 32)	✓	–	–																						
Сюж. Меню	–	–	✓																						
<b>/Настр. Инфо</b>	<p>Выберите информацию, которая будет отображаться при нажатии кнопки <b>INFO</b>.</p> <p>[ Инфо]: Выбор информации, которая будет отображаться при полнокадровом воспроизведении.</p> <p>[LV-Info]: выбор информации, которая будет отображаться в режиме съемки.</p> <p>[ Настр.]: Выберите информацию, отображаемую в указателе, «Моих клипов» и календарном воспроизведении.</p>	124, 125																							
<b>Отображ. Сетки</b>	Нажмите [], [], [], [] или [], чтобы включить отображение сетки на экране.	—																							
<b>Настр. Режима Съемки</b>	Отображение только выбранного режима изображения, когда выбран режим изображения.	—																							
<b>Настр. Гистограммы</b>	[Света]: Выбор нижней границы для ярких зон. [Тени]: Выбор верхней границы для темных зон.	124																							
<b>Гид Режима</b>	Выберите значение [Вкл], чтобы выводить на экран справку по выбранному режиму в момент перевода диска выбора режимов в новое положение.	24																							
<b>Увеличить LV</b>	Съемка со слежением за объектом, даже в условиях слабого освещения. В режиме <b>M</b> эту функцию можно использовать во время съемки с ручной/длительной выдержкой BULB/TIME и в режиме живой комбинированной съемки. [ВКЛ.1]: Приоритет плавности отображения. [ВКЛ.2]: Приоритет видимости изображения в темноте. В этом случае реакция на операции кнопок будет более медленной.	—																							
<b>Частота Кадров</b>	Выберите [Высок], чтобы уменьшить задержку кадров. Тем не менее, качество изображений при этом может снизиться.	—																							
<b>Режим Art LV</b>	[mode1]: Действие фильтра отображается всегда. [mode2]: Преимущество отдается сглаженному изображению, если кнопка спуска затвора нажата наполовину. Может оказываться воздействие на качество просмотра эффектов арт-фильтров.	—																							
<b>Уменьш. Мерцания</b>	Уменьшения эффекта мерцания в некоторых условиях освещения, в том числе при использовании флуоресцентных ламп. Если эффект мерцания не снижается при установке значения [Авто], установите [50Hz] или [60Hz] в соответствии с частотой электросети в регионе использования фотоаппарата.	—																							

Параметр	Описание	
Режим LV Close Up	[mode1]: При нажатии кнопки спуска затвора наполовину выполняется сброс масштаба. [mode2]: Масштаб не сбрасывается при нажатии кнопки спуска затвора наполовину.	49
Блокир.	Если выбрано значение [Вкл.], при каждом нажатии кнопки, которой назначена функция предварительного просмотра, предварительный просмотр блокируется или разблокируется.	—
Настр.конт. коррекции	Можно изменить цвет и интенсивность выделения контуров.	—
Подсвет. Жк	Если на протяжении выбранного периода не выполняются никакие действия, подсветка тускнет для экономии заряда аккумулятора. Подсветка не тускнет, если выбрано значение [Hold].	—
Автооткл.	Если на протяжении выбранного периода времени не выполнять никаких действий, то фотоаппарат перейдет в режим сна (энергосбережения). Фотоаппарат можно активировать снова, нажав кнопку спуска затвора наполовину.	—
Автом. Выкл. Питания	В спящем режиме фотоаппарат автоматически выключится по истечении установленного времени.	—
■) (звуковой сигнал)	При значении [Откл.] можно выключить звуковой сигнал, который раздается при фиксации фокуса, нажав кнопку спуска затвора.	—
Режим USB	Выбор режима для подключения фотоаппарата к компьютеру или принтеру. Выберите [Авто], чтобы отображать параметры режима USB при каждом подключении фотоаппарата.	—
Настр.сложных функций	Выбор параметров для использования в режиме мультифункции.	—
Вызов меню	Выберите [Вызов], чтобы при отображении меню курсор отображался в том месте, где он был установлен во время последнего использования меню. Положение курсора будет сохранено даже в случае выключения фотоаппарата.	—

Параметр	Описание	
EV Step	Выбор единицы приращения при настройке выдержки, диафрагмы, коррекции экспозиции и других параметров экспозиции.	—
Подавл.Шума	Эта функция уменьшает искажения, обусловленные длительной экспозицией. [Авто]: Снижение шума выполняется при длинных выдержках или при повышении температуры внутри фотоаппарата. [Вкл.]: Фотоаппарат пытается уменьшить искажения при каждой съемке. [Откл.]: Функция уменьшения искажений выключена. <ul style="list-style-type: none"> <li>• Время, требуемое для снижения шума, показано на дисплее.</li> <li>• [Откл.] выбирается автоматически во время серийной съемки.</li> <li>• В некоторых условиях съемки эффективность данной функции может снижаться.</li> </ul>	29

Параметр	Описание	
<b>Фильтр Шума</b>	Выбор степени уменьшения искажений при высокой выдержке ISO.	—
<b>ISO</b>	Настройка чувствительности ISO.	45
<b>Шаг ISO</b>	Настройка единицы приращения при выборе чувствительности ISO.	—
<b>ISO-Авто Настр.</b>	Выбор верхнего предела и значения по умолчанию для чувствительности ISO, когда параметру ISO присвоено значение [Авто]. [Верхний Порог]: Настройка верхнего предела для автоматического выбора чувствительности ISO. [По умолчанию]: Настройка значения по умолчанию для автоматического выбора чувствительности ISO.	—
<b>ISO-Авто</b>	Выбор режимов съемки, при которых для чувствительности ISO доступно значение [Авто]. [P/A/S]: Автоматический выбор чувствительности ISO доступен во всех режимах кроме <b>M</b> . [Все]: Автоматический выбор чувствительности ISO доступен во всех режимах.	—
<b>Замер</b>	Выбор режима замера согласно сюжету.	53
<b>Считывание AEL</b>	Выбор режима замера, используемого для фиксации автоматической экспозиции (стр. 115). [Авто]: Использование режима замера, выбранного в настоящий момент.	—
<b>[***] Точечный замер</b>	Выберите, измеряется ли выбранная метка автофокуса параметрами замера [Точк.], [Точечно По Светам] и [Точечно По Теням].	—
<b>Таймер BULB/TIME</b>	Выбор максимальной экспозиции для фотосъемки в режиме выдержки от руки или длительной выдержки.	—
<b>Монитор BULB/TIME</b>	Установка яркости экрана при использовании [BULB], [TIME] или [COMP].	—
<b>Live BULB</b>	Выбор интервала отображения при съемке. Применяются некоторые ограничения. При высокой чувствительности ISO частота уменьшается. Выберите [Откл.] для выключения отображения. Коснитесь монитора или нажмите кнопку спуска затвора наполовину, чтобы обновить изображение.	—
<b>Live TIME</b>		—
<b>Настройки комб. съемки</b>	Установите время экспозиции, которое будет использоваться в качестве базового для комбинированной съемки (стр. 31).	—

Параметр	Описание	
<b>⚡ X-Синхр.</b>	Выбор выдержки при срабатывании вспышки.	126
<b>⚡ Нижний Порог</b>	Выбор максимальной выдержки при использовании вспышки.	126
<b>☼+☼</b>	Когда установлено значение [Вкл.], значение коррекции экспозиции добавляется к значению коррекции вспышки.	45, 63

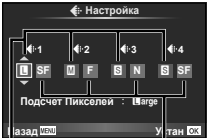
Параметр	Описание	📷
<p>☰ Настройка</p>	<p>В разделе выбора режима качества записи изображения JPEG можно выбирать среди комбинаций из трех размеров изображений и четырех уровней сжатия.</p> <p>1) С помощью ◀▶ выберите комбинацию ([☰-1] – [☰-4]) и измените ее с помощью ▲▼.</p> <p>2) Нажмите кнопку OK.</p> 	59
<p>Подсчет Пикселей</p>	<p>Выбор количества пикселей для изображений размеров [M] и [S].</p> <p>1) Выберите [Middle] или [Small] и нажмите ▶.</p> <p>2) Выберите количество пикселей и нажмите OK.</p> 	59
<p>Комп. Виньетир.</p>	<p>Выберите [Вкл.], чтобы корректировать периферийное освещение в соответствии с типом объектива.</p> <ul style="list-style-type: none"> <li>• Компенсация недоступна в случае использования телеконвертера или удлинительного тубуса.</li> <li>• На краях снимков, сделанных с высокой чувствительностью ISO, могут появляться искажения.</li> </ul>	—
<p>ББ</p>	<p>Установка баланса белого. Также можно точно настроить баланс белого для каждого режима.</p>	46
<p>Все WB% WB AUTO Сохр. темп. цвета</p>	<p>[Применить все]: Во всех режимах, кроме [CWB], применяется одинаковое значение коррекции баланса белого.</p> <p>[Сбросить все]: Во всех режимах, кроме [CWB], применяется нулевое значение коррекции баланса белого.</p>	—
<p>⚡+ББ</p>	<p>Настройте баланс белого для использования со вспышкой.</p>	—
<p>Цвет. Простр.</p>	<p>Позволяет выбрать способ воспроизведения цветов на экране или принтере.</p>	—

📷 Запись/Удаление

Параметр	Описание	📷
<p>Быстр. Удал</p>	<p>Если выбрано значение [Вкл.], то нажатие кнопки 🗑 в режиме воспроизведения приведет к немедленному удалению текущего изображения.</p>	—

Параметр	Описание	📄
<b>RAW+JPEG Удал</b>	Выбор действия, выполняемого, когда в режиме кадрового воспроизведения удаляется фотография, записанная в формате RAW+JPEG (стр. 83). [JPEG]: Удаляется только копия JPEG. [RAW]: Удаляется только копия RAW. [RAW+JPEG]: Удаляются обе копии. • При удалении снимков или при выборе команды [Удал. Все] (стр. 87) удаляются копии как RAW, так и JPEG.	59
<b>Имя файла</b>	[Авто]: Даже если вставлена новая карта, номера файлов с предыдущей карты сохраняются. Нумерация файлов продолжается с последнего использованного номера или с максимального доступного на карте номера. [Сброс]: Если вставлена новая карта, нумерация папок начинается со 100, а названия файлов — с 0001. Если вставлена карта, содержащая снимки, номера файлов начинаются с номера, следующего за последним номером файла на карте.	—
<b>Изм. Имя Файла</b>	Выбор способа присваивания имен файлам изображений посредством редактирования части имени файла, выделенной серым цветом ниже. sRGB: Pmdd0000.jpg — Pmdd Adobe RGB: _mdd0000.jpg — mdd	—
<b>Приорит. Да/Нет</b>	Выбор команды по умолчанию ([Да] или [Нет]) в окнах с запросами.	—
<b>dpi Настройка</b>	Выбор разрешения для печати.	—
<b>Авторство*</b>	Добавление имен фотографа и обладателя авторского права для новых снимков. Имена могут содержать до 63 символов. [Авторская Инфо.]: Выберите значение [Вкл.], чтобы включить имена фотографа и обладателя авторского права в данные Exif для новых снимков. [Имя Автора]: Ввод имени фотографа. [Авторск. Название]: Ввод имени обладателя авторского права.  <ol style="list-style-type: none"> <li>1) Выделите символ ① и нажмите кнопку <b>OK</b> для добавления выделенного символа к имени ②.</li> <li>2) Повторите шаг 1, чтобы полностью ввести имя, затем выделите [END] и нажмите кнопку <b>OK</b>. <ul style="list-style-type: none"> <li>• Чтобы удалить символ, нажмите кнопку <b>INFO</b>, чтобы перевести курсор в поле имени ②, выделите нужный символ и нажмите <b>↵</b>.</li> </ul> </li> </ol>	—



\* Компания OLYMPUS не несет ответственности за любой ущерб, который может возникнуть из-за разногласий, связанных с использованием параметров меню [Авторство]. Используйте его на свой собственный риск.

Параметр	Описание	
<b>Режим</b>	Выбор режима записи видео. Этот параметр также можно выбрать с помощью панели управления Live control.	36
<b>Видео</b>	Выберите [Откл.], чтобы записывать видео без звука. Этот параметр также можно выбрать с помощью панели управления Live control.	69
<b>Громкость записи</b>	Выберите чувствительность встроенного микрофона фотоаппарата. Отрегулируйте чувствительность с помощью кнопок $\Delta$ $\nabla$ , проверяя пиковый уровень звука, полученный микрофоном за несколько предыдущих секунд.	—
<b>Огранич. громкости</b>	Если выбрано значение [Вкл.], громкость автоматически регулируется, когда громкость регистрируемого микрофоном звука превышает нормальную.	—
<b>Уменьш. шума ветра</b>	Уменьшение шума ветра при записи.	—
<b>Настройки тайм-кода</b>	<p>Выбор тайм-кодов для записи при видеосъемке.</p> <p>[Режим тайм-кода]: установить значение [DF] (Пропуск кадра), чтобы записывать тайм-коды с исправлением ошибок и учетом времени записи; а при значении [NDF] (Без пропуска кадра) тайм-коды будут записываться без исправлений.</p> <p>[Прямой счет]: установить значение [RR] (Таймер видео), чтобы использовать тайм-коды, при которых отсчет времени выполняется только во время записи; а в случае использования значения [FR] (Своб. таймер) будут использоваться тайм-коды, при которых отсчет также ведется, когда запись приостанавливается, в том числе и тогда, когда фотоаппарат выключен.</p> <p>[Стартовое время]: установка начального времени для временного кода. Выберите значение [Текущее время], чтобы для тайм-кода текущего кадра установить значение 00. Чтобы установить значение 00:00:00:00, выберите [Сброс]. Тайм-коды можно также установить при помощи элемента [Ручной ввод].</p> <p>Временной код не записывается с видео Motion JPEG, снятых в режиме <math>\text{HD}</math>, <math>\text{SD}</math> или <math>\text{FHD}</math>.</p>	—
<b>Настр. Инфо</b>	Можно выбрать, какие именно информационные данные будут отображаться на экране видеозаписи. Чтобы скрыть элемент, выберите его и снимите соответствующий флажок, нажав кнопку $\text{ON}$ .	—
<b>Настр. параметров видео</b>	<p>Можно создать несколько комбинаций размера изображения видео и формата сжатия/битрейта в пунктах УСТАНОВКА1- УСТАНОВКА4. После настройки этих параметров их можно выбирать в разделе качества изображения видео (стр. 60).</p> <p>[Размер Фото]: можно выбрать [FHD] (Full HD) или [HD].</p> <p>[Сжатие/битрейт]: можно выбрать одно из значений [A-I] (All-Intra)/[SF] (сверхточный)/[F] (точный)/[N] (обычный).</p>	—
<b>Видео-эффект</b>	Выберите [Вкл.], чтобы включить эффекты видео в режиме .	36



Параметр	Описание	
<b>Режим Видео+Фото</b>	Выберите метод съемки фотографий во время записи видео. [mode1]: Фотосъемка во время записи видео без остановки записи. [mode2]: Остановка записи видео для съемки фотографий. Запись возобновляется после съемки. В режиме mode2 при определенных режимах съемки в качестве фотографии во время записи видео можно отснять только один кадр. Ограничения также могут накладываться на другие функции съемки. Режим 2 выбирается, когда Motion JPEG  или  выбирается для режима качества изображения видео.	37
<b>Функция затвора</b>	В режиме видео доступны следующие варианты функционирования кнопки спуска затвора. [mode1]: Кнопка спуска затвора используется для фотосъемки. [mode2]: Полное нажатие кнопки спуска затвора используется для запуска и остановки процесса записи видео. В режиме mode2 управление процессом записи при помощи кнопки  невозможно.	—

**Встроенный ЭВИ**

Параметр	Описание	
<b>Стиль ЭВИ</b>	Изменение стиля отображения видоискателя.	127
<b>Настр. Инфо</b>	Подобно монитору, видоискатель можно использовать для отображения гистограмм, а также светлых и темных участков. Доступно, когда для параметра [Стиль ЭВИ] выбрано значение [Стиль 1] или [Стиль 2].	—
<b>Отображ. Сетки</b>	Отображение сетки для кадрирования на видоискателе. Выберите , , , , или . Доступно, когда для параметра [Стиль ЭВИ] выбрано значение [Стиль 1] или [Стиль 2].	—
<b>Авто перекл. ЭВИ</b>	При выборе [Откл.] видоискатель не будет включаться при приближении глаза к видоискателю. Используйте кнопку  для выбора отображения.	—
<b>Настройка ЭВИ</b>	Настройка яркости и оттенков видоискателя. Яркость регулируется автоматически, если [Автоподсветка ЭВИ] установлено во [Вкл.]. Контраст информационного дисплея также настраивается автоматически.	—
<b>Ур.полунажатия</b>	При выборе [Откл.] индикатор уровня не будет отображаться при нажатии кнопки спуска затвора наполовину. Доступно, если функция [Стиль ЭВИ] установлена в [Стиль 1] или [Стиль 2].	—

Параметр	Описание	📄
<b>Симул-я опт. видеоиск.</b>	Выберите [Вкл.] для выполнения видеоискателем отображения подобно оптическому видеоискателю. Выбор [Симул-я опт.видеоиск.] позволяет легче просматривать детали затененных участков. <ul style="list-style-type: none"> <li>• 📄 отображается в видеоискателе при запуске [Симул-я опт.видеоиск.].</li> <li>• Дисплей не регулируется для настроек, таких как баланс белого, коррекция экспозиции и режим снимка.</li> </ul>	—

Параметр	Описание	📄
<b>Pixel Mapping</b>	Функция картирования пикселей позволяет фотоаппарату проверить и отрегулировать устройство приема изображения и функции обработки изображений.	153
<b>Сдвиг Экспозиции</b>	Настройка оптимальной экспозиции отдельно для каждого режима замера. <ul style="list-style-type: none"> <li>• Вследствие этого снижается количество параметров коррекции экспозиции, доступных в выбранном направлении.</li> <li>• Эффекты не видны на экране. Для стандартного изменения настроек экспозиции выполните коррекцию экспозиции (стр. 45).</li> </ul>	—
<b>Уров. предуп.</b>	Выбор уровня заряда аккумулятора, при котором отображается предупреждение 📄.	17
<b>Настроить Уровень</b>	Позволяет выполнить калибровку показаний индикатора уровня. [Сброс]: Сброс измененных значений в значения по умолчанию. [Настроить]: Установка текущего положения фотоаппарата в качестве положения с нулевыми углами наклона.	—
<b>Настройки тачскрина</b>	Включение сенсорного экрана. Выберите [Откл.], чтобы отключить сенсорный экран.	—
<b>Eye-Fi*</b>	Включение или выключение загрузки при использовании карты Eye-Fi. Отображается, когда вставлена карта Eye-Fi.	—
<b>Скорость электр. зума</b>	Скорость зума можно изменить, если используется объектив с механическим зумом и кольцом трансфокатора.	—
<b>Помощник Selfie</b>	Выбор значения [Вкл] оптимизирует отображение автопортретов, когда монитор находится в положении для съемки автопортрета.	128
<b>Быстр. спящий режим</b>	Если установлено значение [Вкл.], во время съемки без использования живого изображения фотоаппарат переходит в режим энергосбережения, благодаря чему можно делать снимки, экономя заряд аккумулятора. Нажмите кнопку спуска, чтобы выйти из режима энергосбережения. Этот элемент недоступен, если для параметра [Задержка спуска] установлено значение [Корот.].	—
<b>Настройка объектива</b>	Сохраняйте настройки до десяти объективов, которые не представляют их камере автоматически.	129
<b>Сертификация</b>	Выведите на экран значки сертификации.	—

\* Применяйте в соответствии с местными законодательными нормативами. На борту самолета или в других местах, в которых пользование беспроводными устройствами запрещено, извлекайте карту Eye-Fi из фотоаппарата или выбирайте для параметра [Eye-Fi] значение [Откл.]. Фотокамера не поддерживает «бесконечный» режим Eye-Fi.

## AEL/AFL

MENU → → → [AEL/AFL]

Автофокусировка и экспозамер могут выполняться нажатием кнопки, для которой назначена функция AEL/AFL. Выберите режим для каждого режима фокусировки.

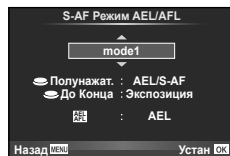

### AEL/AFL

Режим		Функция кнопки спуска затвора				Функция кнопки AEL/AFL	
		Нажатие до половины		Нажатие полностью		При удержании кнопки AEL/AFL нажатой	
		Фокус	Экспозиция	Фокус	Экспозиция	Фокус	Экспозиция
S-AF	mode1	S-AF	Фиксируется	–	–	–	Фиксируется
	mode2	S-AF	–	–	Фиксируется	–	Фиксируется
	mode3	–	Фиксируется	–	–	S-AF	–
C-AF	mode1	Запуск C-AF	Фиксируется	Фиксируется	–	–	Фиксируется
	mode2	Запуск C-AF	–	Фиксируется	Фиксируется	–	Фиксируется
	mode3	–	Фиксируется	Фиксируется	–	Запуск C-AF	–
	mode4	–	–	Фиксируется	Фиксируется	Запуск C-AF	–
MF	mode1	–	Фиксируется	–	–	–	Фиксируется
	mode2	–	–	–	Фиксируется	–	Фиксируется
	mode3	–	Фиксируется	–	–	S-AF	–

## Рф Помощник

MENU → → → [Рф Помощник]

Это функция помощника фокусировки при ручной фокусировке. При вращении фокального кольца границы объекта отображаются с увеличением или часть отображения на экране увеличивается. После прекращения вращения фокального кольца восстанавливается нормальное отображение на экране.

<b>Увеличить</b>	Увеличение части изображения на экране. Область, которая будет увеличена, можно выбрать заранее с помощью настроек зоны автофокуса.  [Зона Аф] (стр.47)
<b>Конт.коррекц.</b>	Четкое отображение границ с выделением контуров. Цвет и интенсивность выделения можно выбрать.  [Настр.конт. коррекции] (стр.108)

- [Конт.коррекц.] можно отобразить при помощи кнопок. Переключение выполняется при каждом нажатии кнопки. Заранее назначьте функцию переключения одной из кнопок с помощью [Функция Кнопки] (стр. 74).
- Когда отображается раздел контурной коррекции, нажатием кнопки **INFO** можно менять цвет и интенсивность.
- При использовании опции Усиление границы небольших объектов, как правило, выделяются более сильно. Это предназначено для обеспечения точной фокусировки.

## Функции Диска управления

**MENU** → → → **[Функции Диска управления]**

Фотоистория и сюжетная программа могут назначаться положениям **С3** и **С4** на диске выбора режимов. Назначьте фотоисторию положению **С3**, а сюжетную программу — положению **С4**, чтобы иметь доступ к этим параметрам с помощью диска выбора режимов.

<b>Диск управления С3</b>	Выберите, позволяет перевод диска выбора режимов в положение <b>С3</b> переходить к фотоистории (стр. 116) или настройкам, указанным в [Сброс/устан. пользов. реж.] > [Пользов. режим С3].
<b>Диск управления С4</b>	Выберите, позволяет перевод диска выбора режимов в положение <b>С4</b> переходить к сюжетной программе (стр. 118) или настройкам, указанным в [Сброс/устан. пользов. реж.] > [Пользов. режим С4].

### Использование режима PHOTO STORY

Съемка с использованием функции PHOTO STORY. Позволяет вести съемку с выбранным типом эффекта PHOTO STORY. Прежде чем продолжить воспользуйтесь [Функциями Диска управления], чтобы назначить фотоисторию положению **С3** на диске выбора режимов.

#### 1 Установите диск выбора режимов на **С3**.

- Откроется меню PHOTO STORY.

- : Стандартный
- : Скорость
- : Увеличить/уменьшить
- : Макет\*
- : Забавные рамки
- : Работа не завершена

\* Выберите [Макет], чтобы отрегулировать режим обработки снимков для каждого окна в отдельности. Воспользуйтесь панелью управления Live control, чтобы выбрать режим обработки снимков.



#### 2 С помощью кнопок выберите тему PHOTO STORY.

- Откройте с помощью экран с подробными данными, где можно указать варианты или количество кадров.
- Можно выбрать различные эффекты, количество кадров и соотношение сторон для каждой темы. Также можно изменить соотношение сторон, схему разделения и эффекты для кадров отдельных изображений.

### Переключение между вариантами

После нажатия для переключения между вариантами используйте кнопки .

	Исходное изображение PHOTO STORY
	Изображение PHOTO STORY с примененными эффектами и измененным соотношением сторон по отношению к исходному изображению PHOTO STORY. Количество изображений и расположение областей изображений можно изменить для каждой темы PHOTO STORY.

- В каждом варианте можно изменить цвет рамки и эффект рамки.
- Каждая тема и вариант представляет собой отдельное изображение PHOTO STORY.

#### 3 После завершения настройки нажмите кнопку .

- Экран переходит в режим отображения изображения PHOTO STORY.
- Отобразится тема текущего кадра.
- Прикоснитесь к любому кадру без изображения, чтобы установить этот кадр в качестве текущего.
- Нажмите кнопку **MENU**, чтобы изменить тему.
- Параметры съемки можно выбрать нажатием , выводящим панель управления Live control на экран.

#### 4 Сделайте снимок для первого кадра.

- Отснятое изображение отображается в первом кадре.



- Чтобы остановить съемку до того, как будут сняты все кадры, нажмите кнопку **MENU** и выберите метод сохранения изображения.

**[Сохран.]:** сохранить изображения на карту SD и завершить съемку.

**[Позднее]:** сохранить изображения на карту SD и временно завершить съемку. Сохраненные данные можно будет снова открыть и возобновить съемку. (стр. 118)

**[Удалить]:** завершить съемку без сохранения изображений.

#### 5 Сделайте снимок для следующего кадра.

- Выберите объект для следующего кадра и сделайте снимок.
- Нажмите **⏏**, чтобы удалить изображение в предыдущем кадре и повторите съемку.
- Прикоснитесь к любому кадру, чтобы удалить изображение в этом кадре и повторить съемку.
- Прикоснитесь к кадру, а затем прикоснитесь к **➡**.





Отснятое изображение

Следующий кадр

#### 6 После съемки изображений для всех кадров нажмите **OK**, чтобы сохранить изображение.

- При съемке в режиме PHOTO STORY доступны следующие операции:  
Коррекция экспозиции/программная коррекция/съемка со вспышкой (за исключением при использовании темы [Скорость])/настройки панели управления Live control
- Если фотоаппарат выключается во время съемки, данные для изображений, полученные до момента выключения, удаляются и не записываются на карту памяти.
- Если для качества изображения в данный момент выбрано значение [RAW], для качества изображения будет автоматически установлено значение **[L+N+RAW]**. Изображение PHOTO STORY сохраняется в формате JPEG, а изображения в кадрах — в формате RAW. Изображения с качеством RAW сохраняются с соотношением сторон [4:3].
- Можно установить режим [Реж.Автофок.], [S-AF], [MF] или [S-AF+MF]. Кроме того, в качестве зоны автофокуса используется одна центральная точка.
- В качестве режима замера используется только цифровой замер ESP.
- Следующие операции недоступны в режиме PHOTO STORY:  
Видео/репортажная съемка (кроме случаев, когда выбрана тема [Скорость])/автоспуск/отображение INFO/АФ в режиме приоритета лиц/цифровой телеконвертер/режим обработки снимков (если не выбрана тема [Макета])
- Использование некоторых элементов управления, включая кнопки **Fn1**, **Fn2** и **INFO**, невозможно.
- При съемке в режиме PHOTO STORY фотоаппарат не будет переходить в спящий режим. В случае промежуточного сохранения отснятого материала в процессе съемки на SD карте резервируется место для записи последующих кадров.

## Возобновление съемки текущего материала

- 1 Установите диск выбора режимов в положение **C3**.
- 2 С помощью кнопок  $\Delta$   $\nabla$  выберите текущее задание .
  - Сохраненные неполные данные будут отображаться в режиме каталога.
  - Рядом с сохраненными неполными данными появляется значок .
- 3 С помощью кнопки со стрелками выберите данные, которые будут использоваться для возобновленной съемки, и нажмите кнопку  $\odot$ .
  - Съемка возобновится с предыдущего сеанса.

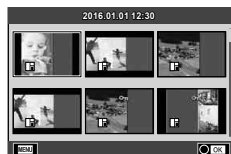







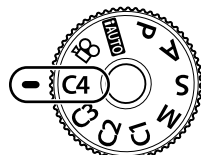

















## Использование сюжетной программы

Выберите сюжет в соответствии с объектом съемки. Прежде чем продолжить воспользуйтесь [Функции Диска управления], чтобы назначить сюжетную программу положению **C4** на диске выбора режимов.

- 1 Поверните диск выбора режимов для выбора **C4**.
  - Открывается меню сюжетных режимов. Выберите сюжет с помощью кнопки со стрелками ( $\Delta$   $\nabla$ ).
  - На экране меню сюжетной съемки нажмите кнопку  $\triangleright$ , чтобы отобразить подробную информацию сюжетного режима на мониторе фотоаппарата.
  - Нажмите кнопку  $\odot$  или нажмите кнопку спуска затвора наполовину, чтобы выбрать выделенный элемент и выйти из меню сюжета.



## ■ Типы сюжетных режимов

- |  |   |  |
|--|---|--|
|  Портрет        |  Светлая тональность   |  Фейерверк      |
|  e-Portrait    |  Темная тональность   |  Пляж И Снег   |
|  Ландшафт     |  Режим Стаб.         |  Рыбий Глаз   |
|  Ланд.+Портр. |  Макросъемка         |  Широкий Угол |
|  Спорт        |  Макросъемка Природы |  Макро        |
|  Съемка с рук |  Свеча               |  3D фото      |
|  Ноч. Съемка  |  Закат               |  Проводка     |
|  Ночь+Портрет |  Документы           |  |
|  Дети         |  Панорама (стр. 120) |  |





- 2 Выполните съемку.
  - Чтобы выбрать другую настройку, нажмите  $\odot$  для отображения меню сюжетной съемки.

- Для максимального использования преимуществ сюжетных режимов некоторые настройки функций съемки отключены.
- В режиме [e-Portrait] записывается два изображения: немодифицированное изображение и второе изображение, к которому применяются эффекты [e-Portrait]. Запись может потребовать некоторого времени. Кроме того, при использовании режима качества изображений [RAW] изображение записывается в режиме RAW+JPEG.
- Опции [👁️] Рыбий Глаз, [📐] Широкий Угол и [🔍] Макро предназначены для использования с дополнительными оптическими конвертерами.
- В режимах [e-Portrait], [Съемка с рук], [Панорама] и [3D фото] нельзя записывать видеоролики.
- В режиме [Съемка с рук] выполняется съемка 8 кадров, после чего они объединяются. Кроме того, при использовании режима качества изображений [RAW] изображение JPEG объединяется с первым изображением RAW и записывается в режиме RAW+JPEG.
- Режим [3D фото] предусматривает следующие ограничения.
  - Режим [3D фото] можно использовать только с 3D-объективами.
  - Экран фотоаппарата не может использоваться для просмотра изображений в режиме 3D. Используйте устройство, поддерживающие отображение в режиме 3D.
  - Фокус заблокирован. Кроме того, нельзя использовать вспышку и автоспуск.
  - Размер изображения фиксирован и равен 1824 × 1024.
  - Фотосъемка в формате RAW недоступна.
  - Покрытие кадра не является 100%.
- При отслеживании движущегося объекта режим [Проводка] реагирует на движения фотоаппарата и подбирает оптимальную выдержку. Этот режим особенно полезен, если нужно снять движущийся объект на плавно движущемся фоне.
  - В режиме [Проводка] 📷 отображается на экране во время поиска панорамы, а 📷 – если ничего не найдено.
  - Если в режиме [Проводка] используется объектив с переключателем стабилизатора изображения, переведите переключатель в положение OFF.
  - При ярком освещении невозможно получить удовлетворительное качество панорамирования. Имеющийся в продаже ND-фильтр облегчает процесс получения панорамных эффектов.

## Съемка панорам

Установив прилагаемое компьютерное программное обеспечение, вы сможете объединять отдельные изображения в панорамные снимки.  «Подключение фотоаппарата к компьютеру» (стр. 136)

1 Выберите [Панорама] в меню сюжетных программ и нажмите .

2 С помощью     выберите направление панорамирования.



3 Выполните съемку, используя направляющие для компоновки кадра.

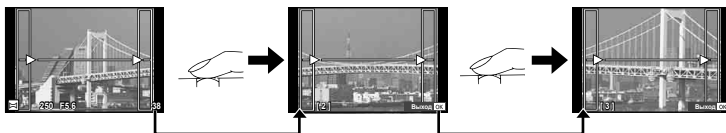

- Фокус, экспозиция и другие параметры фиксируются по первому кадру.

4 Отснимите остальные кадры таким образом, чтобы направляющие пересекались с предыдущим изображением.



- Панорама может включать до 10 изображений. После десятого снимка отобразится предупреждающий индикатор ().

5 Сделав последний снимок, нажмите , чтобы завершить серию.

- В процессе панорамной съемки изображение, предварительно снятое для совмещения позиции, не отображается. Пользуясь зонами автофокуса или другими отображаемыми в изображениях метками, установите композицию таким образом, чтобы края накладывающихся изображений перекрывали друг друга в пределах кадров.
- Нажав  до съемки первого кадра, вы вернетесь в меню выбора сюжетного режима. Нажатие  в процессе съемки завершает последовательность съемки панорамы и позволяет перейти к следующей.



## Просмотр изображений с фотоаппарата на экране телевизора

### MENU → → → [HDMI], [Видеовыход]

Для воспроизведения снимков на экране телевизора используйте с фотоаппаратом кабель, имеющийся в продаже. Эта функция доступна во время съемки. Подключите фотоаппарат к телевизору с высоким разрешением с помощью кабеля HDMI для просмотра высококачественных изображений на телевизионном экране. При подключении телевизоров с помощью кабеля AV сначала установите параметр [Видеовыход] фотоаппарата (стр. 106).

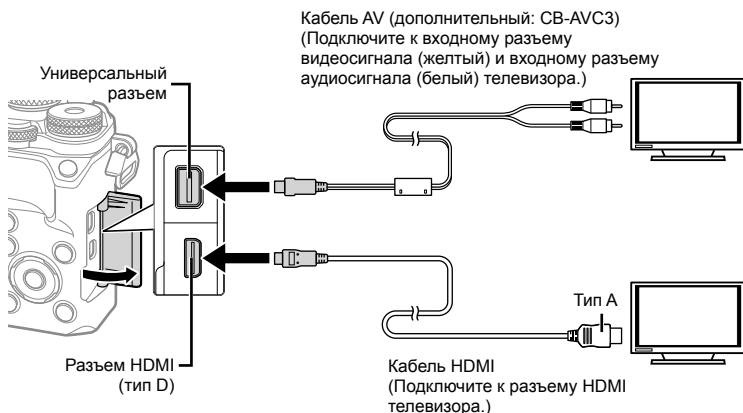

Подключите фотоаппарат к телевизору и переключите источник входного сигнала на телевизор.

- Когда подключен кабель HDMI, изображения отображаются на двух экранах (и телевизора, и фотоаппарата). Информационный раздел отображается только на экране телевизора. Чтобы скрыть информацию на экране съемки, нажмите и удерживайте кнопку **INFO**.
- При подключении кабеля AV экран фотоаппарата выключается.
- При подключении с помощью кабеля AV нажмите кнопку .

- Сведения об изменении источника входного сигнала телевизора см. в руководстве по эксплуатации телевизора.
- В зависимости от настроек телевизора, отображаемые изображения и информация могут выглядеть обрезанными.
- При подключении камеры одновременно с помощью кабелей AV и HDMI более высокий приоритет имеет HDMI.
- При подключении камеры с помощью кабеля HDMI можно выбирать тип цифрового видеосигнала. Выберите формат, соответствующий формату входного сигнала, выбранного на телевизоре.

<b>1080p</b>	Приоритет отдается сигналу HDMI в формате 1080p.
<b>720p</b>	Приоритет отдается сигналу HDMI в формате 720p.
<b>480p/576p</b>	Формат сигнала HDMI 480p/576p. Формат 576p используется, когда для параметра [Видеовыход] (стр. 106) выбрано значение [PAL].

- Не подключайте фотоаппарат к другим устройствам вывода HDMI. Это может привести к повреждению фотоаппарата.
- Сигнал HDMI не выводится при подключении фотоаппарата с помощью кабеля USB к компьютеру или принтеру.
- Когда отображение информации в режиме  скрыто, содержимое экрана фотоаппарата не будет отображаться на телевизоре, если частота кадров не совпадает с частотой кадров на телевизоре.

### **Использование пульта дистанционного управления телевизором**

Фотоаппаратом можно управлять посредством пульта дистанционного управления телевизором, поддерживающего управление HDMI.  [HDMI] (стр. 106)  
Экран фотоаппарата выключается.

- Можно управлять фотоаппаратом, следуя инструкциям, отображающимся на экране телевизора.
- В режиме покадрового просмотра можно отображать или скрывать информацию, нажимая «красную» кнопку, а также отображать или скрывать каталог, нажимая «зеленую» кнопку.
- Некоторые телевизоры могут не поддерживать всех функций.

## Выбор вида панели управления (📷 Настр. Упр.)

MENU → → → [📷 Настр. Упр.]

Указывает, будут ли отображаться панели управления для выбора опций в каждом режиме съемки.

В каждом режиме съемки можно выбрать необходимый параметр и нажать , чтобы отобразить соответствующую панель управления.

### Отображение панелей управления

- Нажмите кнопку , когда отображается панель управления, а затем нажмите кнопку **INFO**, чтобы сменить отображаемую панель.
- Отобразятся только панели управления, выбранные в меню [📷 Настр. Упр.]

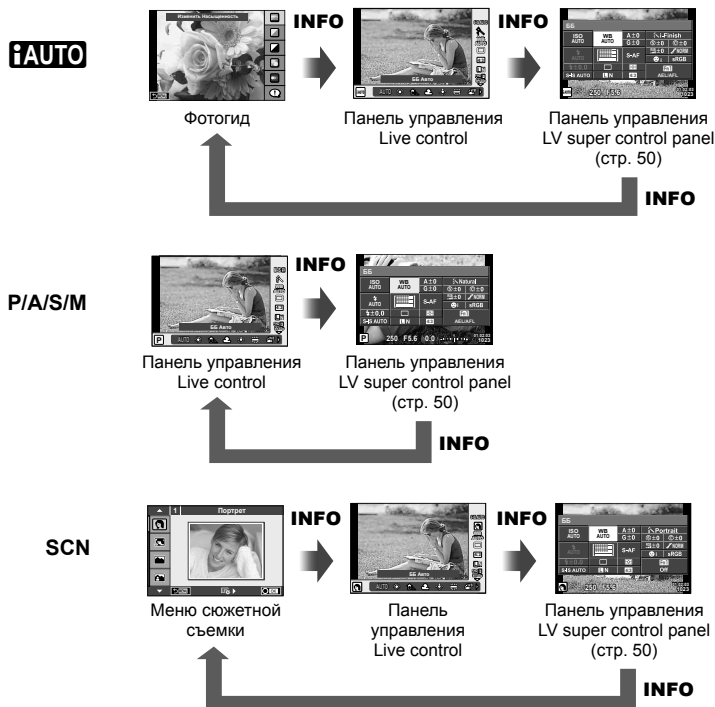

## Режимы отображения дополнительной информации

MENU → → → [INFO/Настр. Инфо]

### LV-Info (режимы отображения информации съемки)

Для переключения между представленными ниже режимами отображения информации съемки воспользуйтесь опцией [LV-Info]. Для циклического переключения между режимами отображения информации нажимайте кнопку **INFO** во время съемки. Кроме того, можно отключить отображение информации, которая отображается в режиме по умолчанию.

### Отображение темных и ярких зон

Области с превышением предельной яркости изображения отображаются красным цветом, области с яркостью ниже минимально допустимой — синим.

[Настр. Гистограммы] (стр. 107)

### Инфо (Отображение информации просмотра)

Для переключения между представленными ниже режимами отображения информации просмотра воспользуйтесь опцией [ Инфо]. Для циклического переключения между режимами отображения информации нажимайте кнопку **INFO** во время просмотра. Кроме того, можно отключить отображение информации, которая отображается в режиме по умолчанию.

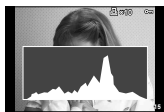

Отображение гистограммы



Отображение темных и ярких зон



Экран сравнения

### Экран сравнения

Сравнение двух рядов расположенных изображений. Нажмите для выбора изображения на противоположной стороне экрана.

- Основное изображение отображается справа. С помощью выберите изображение и нажмите , чтобы переместить изображение влево. В правой области можно выбрать изображение для сравнения с изображением слева. Чтобы выбрать другое основное изображение, выделите кадр справа и нажмите .
- Нажмите **Q** для увеличения текущего изображения. Чтобы изменить степень увеличения, поверните задний диск.

В режиме увеличения можно использовать кнопки для перемещения к другим областям изображения и передний диск для переключения между изображениями.



## Настр. (Индексный просмотр / календарное отображение)

С помощью  Настр.] можно добавить индексный просмотр с различными количествами кадров и календарное отображение. Для переключения между режимами отображения информации поворачивайте задний диск.

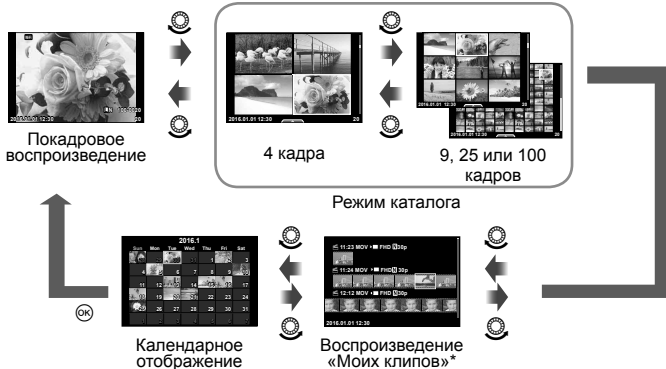

\* Если были созданы один или несколько роликов в разделе «Мои клипы», они будут отображаться здесь (стр. 70).

## Выдержки при автоматическом срабатывании вспышки

MENU → → → [ X-Синхр.] [ Нижний Порог]

Фотоаппарат позволяет задавать выдержки, при которых будет срабатывать вспышка.

Режим съемки	Синхронизация вспышки (синхронно)	Верхний предел	Нижний предел
<b>P</b>	Большее из 1/(фокусное расстояние объектива×2) и значения [ X-Синхр.]	Настройка [ X-Синхр.]*	Настройка [ Нижний Порог]
<b>A</b>			
<b>S</b>	Установленная выдержка		Нижний предел отсутствует
<b>M</b>			

\* 1/200 секунды при использовании отдельно приобретаемой внешней вспышки.

## Комбинации размеров изображения видео и уровней сжатия

MENU → → → [ Настройка]

Можно установить качество изображения JPEG, выбрав комбинацию размера изображения и уровня сжатия.

Размер изображения		Уровень сжатия				Применение
Название	Количество пикселей	SF (сверхточный)	F (точный)	N (обычный)	B (базовый)	
<b>L</b> (большое)	5184×3888*	<b>L</b> SF	<b>L</b> F*	<b>L</b> N*	<b>L</b> B	Выберите в соответствии с размером печати
	3200×2400*					
<b>M</b> (среднее)	2560×1920	<b>M</b> SF	<b>M</b> F	<b>M</b> N*	<b>M</b> B	
	1920×1440					
	1600×1200					
<b>S</b> (маленькое)	1280×960*	<b>S</b> SF	<b>S</b> F	<b>S</b> N*	<b>S</b> B	
	1024×768					
	640×480					

\* По умолчанию

## Выбор стиля отображения видоискателя

MENU → → → [Стиль ЭВИ]

Стиль 1/2: отображаются только основные параметры, такие как выдержка и значение диафрагмы

Стиль 3: отображение тех же параметров, что и на экране



Стиль 1/ Стиль 2



Стиль 3

### ■ Вид в видоискателе при съемке с использованием видоискателя (Стиль 1/ Стиль 2)

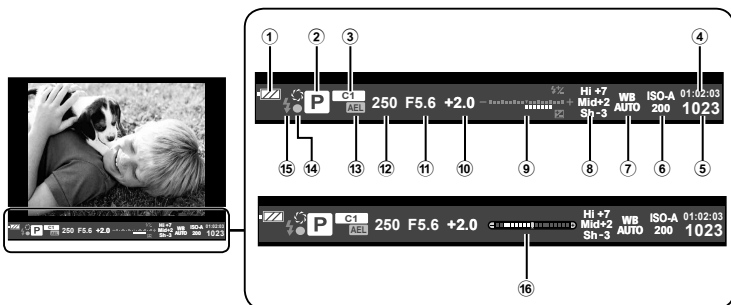



- ① Индикатор заряда аккумулятора  
 Горит: Готов к работе.  
 Горит: Низкий заряд аккумулятора.  
 Мигает (красный) : Нуждается в зарядке.
- ② Режим съемки..... стр. 24–36
- ③ Устан. пользов. реж..... стр. 88
- ④ Доступное время записи
- ⑤ Количество сохраняемых фотоснимков ..... стр. 145
- ⑥ Чувствительность ISO ..... стр. 45
- ⑦ Баланс белого ..... стр. 46
- ⑧ Упр. светами и тенями ..... стр. 44
- ⑨ Вверху: Контроль интенсивности вспышки ..... стр. 63  
 Внизу: Индикатор коррекции экспозиции..... стр. 45
- ⑩ Значение коррекции экспозиции .... стр. 45
- ⑪ Значение диафрагмы ..... стр. 26–29
- ⑫ Выдержка..... стр. 26–29
- ⑬ Фиксация автоматической экспозиции [AEL] ..... стр. 115
- ⑭ Метка подтверждения автофокуса ..... стр. 25
- ⑮ Вспышка ..... стр. 61 (мигает: идет зарядка)
- ⑯ Индикатор уровня (отображается при нажатии кнопки спуска затвора наполовину)

## Съемка автопортретов с использованием меню «Помощник Selfie»

### MENU → → → [Помощник Selfie]

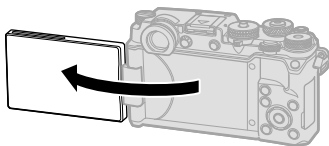

Когда экран находится в положении для съемки автопортретов, можно отобразить удобное сенсорное меню.

- 1 Выберите значение [Вкл.] для параметра [Помощник Selfie] в меню  Пользовательское меню на вкладке .
- 2 Поверните экран к себе.



Меню автопортрета

- На экране появится меню для съемки автопортретов.

	<b>e-Portrait одним прикосновением</b>	При включении этой функции кожа на изображении будет выглядеть гладкой и светящейся. Работает только в режиме iAUTO ( <b>iAUTO</b> ).
	<b>Сенсорный спуск затвора</b>	Приблизительно через 1 секунду после касания этого значка выполняется спуск затвора.
	<b>Пользовательский автоспуск одним прикосновением</b>	Возможность сделать 3 снимка при помощи автоспуска. С помощью пользовательского автоспуска можно установить количество спусков затвора и интервал между ними (стр. 56).

### 3 Скомпонуйте кадр.

- Будьте осторожны, чтобы ваши пальцы или ремень фотокамеры не заграживали объектив или вспышку.

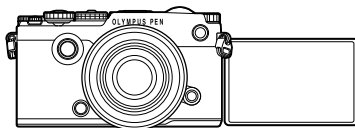

### 4 Коснитесь значка и сделайте снимок.















- Отснятое изображение появится на экране.
- Можно также выполнить съемку, коснувшись объекта, отображаемого на экране, или нажав кнопку спуска затвора.



## Сохранение настроек объектива

### MENU → → → [Настройка объектива]

Храните настройки об объективах (максимальное число объективов достигает десяти), которые не предоставляют настройки камере автоматически.

- 1** Выберите [Создать информацию] для [Настройка объектива] на вкладке Пользовательского меню .
  - 2** Выберите [Название объектива] и введите название объектива. После того как имя объектива введено, выделите [END] и нажмите кнопку .
  - 3** Воспользуйтесь    , чтобы выбрать [Фокусн. Расс.].
  - 4** Воспользуйтесь    , чтобы выбрать [Значение диафрагмы].
  - 5** Выберите [Установка] и нажмите .
- Объектив добавится в меню настроек объектива.
  - При подсоединении объектива, который не передает свои настройки автоматически, используемые настройки помечаются значком . Выделите объектив со значком  и нажмите кнопку .

## 5 Подключение фотоаппарата к смартфону

Установив соединение со смартфоном при помощи функции беспроводной связи на этом фотоаппарате и указанной программы, можно наслаждаться еще большим количеством функций во время и после съемки.

### Возможности, предоставляемые указанной программой, OLYMPUS Image Share (OI.Share)

- Передача изображений с фотоаппарата на смартфон  
Можно загружать сохраненные на фотоаппарате изображения на смартфон.
- Дистанционная съемка со смартфона  
Можно дистанционно управлять фотоаппаратом и осуществлять съемку при помощи смартфона.
- Художественная обработка изображений  
К изображениям, загруженным на смартфон, можно применять художественные фильтры и добавлять штампы.
- Добавление меток GPS к изображениям на фотоаппарате  
Можно добавлять метки GPS к изображениям, просто передав на фотоаппарат журнал GPS, сохраненный на смартфоне.

Для получения более подробной информации посетите страницу по указанному ниже адресу:

<http://app.olympus-imaging.com/oishare/>

- Перед использованием функции беспроводной связи прочитайте раздел «Использование функции беспроводной связи» (стр. 172).
- В случае использования функции беспроводной связи в стране, отличной от страны покупки фотоаппарата, существует риск несоответствия характеристик фотоаппарата принятым в этой стране нормам беспроводной связи. Компания Olympus не несет ответственности за несоответствие таким нормам.
- Как и с любой другой беспроводной связью, всегда есть риск перехвата данных третьими лицами.
- Функция беспроводной связи фотоаппарата не может использоваться для подключения к домашней или общественной точке доступа.
- Передающая антенна находится под динамиком. По возможности разместите антенну как можно дальше от металлических объектов.
- При установленном соединении беспроводной связи аккумулятор будет разряжаться быстрее. В случае низкого заряда аккумулятора соединение может разорваться во время передачи данных.
- Соединение, возможно, будет сложно установить или скорость передачи данных может быть низкой вблизи таких устройств, генерирующих магнитные поля, статическое электричество или радиоволны, как микроволновые печи и беспроводные телефоны.

## Подключение к смартфону

Подключите фотоаппарат к смартфону. Запустите программу OI.Share, установленную на смартфоне.

- 1 Выберите пункт [Подключение к смартфону] в  Меню просмотра и нажмите кнопку **OK**.
  - Установить соединение можно также путем касания значка **Wi-Fi** на экране.
- 2 Согласно инструкциям на экране, выполните настройку Wi-Fi.
  - Идентификатор SSID, пароль и код QR отображаются на экране.

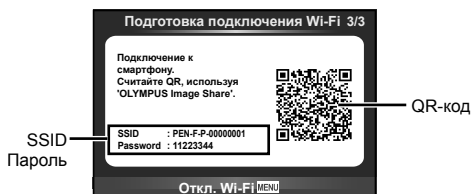

- 3 Запустите OI.Share на смартфоне и считайте QR-код на экране фотоаппарата.
  - Соединение будет установлено автоматически.
  - Если не удастся считать QR-код, введите SSID и пароль в настройках Wi-Fi смартфона для соединения. Чтобы узнать, как открыть настройки Wi-Fi на смартфоне, воспользуйтесь инструкцией по эксплуатации смартфона.
- 4 Чтобы разорвать соединение, нажмите кнопку **MENU** на фотоаппарате или коснитесь пункта [Откл. Wi-Fi] на экране.
  - Соединение также можно разорвать с помощью приложения OI.Share или путем выключения фотоаппарата.
  - Соединение разрывается.

## Передача изображений на смартфон

Можно выбрать изображения на фотоаппарате и загрузить их на смартфон. Можно также заранее выбрать с помощью фотоаппарата изображения, к которым нужно предоставить доступ.  «Установка очередности переноса изображений ([Порядок обмена])» (стр. 84)

### 1 Подключите фотоаппарат к смартфону (стр. 131).

- Установить соединение можно также путем касания значка  на экране.

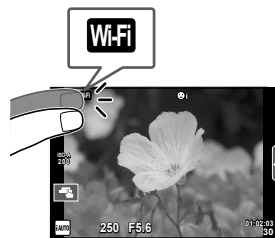

### 2 Запустите Oi.Share и нажмите кнопку передачи изображений.

- Изображения на фотоаппарате отображаются в виде списка.

### 3 Выберите изображения, которые нужно передать, и нажмите кнопку сохранения.

- Когда сохранение будет выполнено, фотоаппарат можно отключить от смартфона.

## Дистанционная съемка при помощи смартфона

Можно снимать изображения дистанционно, управляя фотоаппаратом при помощи смартфона.

Эта функция доступна только в режиме [Частное].

### 1 Запустите [Подключение к смартфону] в фотоаппарате.

- Установить соединение можно также путем касания значка  на экране.

### 2 Запустите Oi.Share и нажмите кнопку дистанционного управления.

### 3 Нажмите кнопку спуска затвора, чтобы выполнить съемку.

- Снятое изображение сохраняется на карту памяти в фотоаппарате.
- Доступ к некоторым параметрам съемки ограничен.

## Добавление к изображениям информации о местоположении

Можно добавлять метки GPS к изображениям, снятым с сохранением журнала данных GPS, путем передачи на фотоаппарат журнала GPS, сохраненного на смартфоне.

Эта функция доступна только в режиме [Частное].

- 1** Перед началом съемки запустите OI.Share и включите переключатель на кнопке добавления данных о местонахождении, чтобы начать сохранение журнала GPS.
    - Перед началом сохранения журнала GPS фотоаппарат должен быть подключен к OI.Share для синхронизации времени.
    - Во время сохранения журнала GPS можно пользоваться телефоном и другими программами. Не прерывайте работу OI.Share.
  - 2** По завершении съемки выключите переключатель на кнопке добавления данных о местонахождении. Сохранение журнала GPS выполнено.
  - 3** Запустите [Подключение к смартфону] в фотоаппарате.
    - Установить соединение можно также путем касания значка **WiFi** на экране.
  - 4** Передайте сохраненный журнал GPS на фотоаппарат при помощи OI.Share.
    - К изображениям на карте памяти добавляются метки GPS с использованием данных переданного журнала GPS.
    - На изображениях с информацией о местоположении будет отображаться значок .
- Функцией добавления информации о местоположении можно воспользоваться, только если смартфон имеет функцию GPS.
  - Информацию о местоположении нельзя добавлять к видеороликам.





## Изменение способа подключения

Существует два способа подключения к смартфону. В режиме [Частное] для подключения используются одни и те же настройки. В режиме [Одноразовое] каждый раз используются разные настройки. Возможно, вам будет удобно использовать режим [Частное] при подключении к своему смартфону, а режим [Одноразовое] – для передачи изображений на смартфон друга и т. п. По умолчанию используется режим [Частное].

- 1 Выберите пункт [Настройки Wi-Fi] в  Настройка и нажмите кнопку .
- 2 Выберите [Настр. подкл. Wi-Fi] и нажмите кнопку .
- 3 Выберите способ подключения беспроводной связи и нажмите .
  - [Частное]: подключение к одному смартфону (автоматическое подключение с использованием настроек, полученных при первом подключении). Доступны все функции Oi.Share.
  - [Одноразовое]: подключение к нескольким разным смартфонам (подключение с использованием каждый раз разных настроек для подключения). Доступна только функция передачи изображений Oi.Share. Для просмотра доступны только те изображения, которые при помощи фотоаппарата добавлены в очередь предоставления доступа.
  - [Выбрать]: Выбор используемого способа при каждом подключении.
  - [Откл.]: Функция Wi-Fi отключена.



## Изменение пароля

Измените пароль, который используется для [Частное].

- 1 Выберите пункт [Настройки Wi-Fi] в  Настройка и нажмите кнопку .
- 2 Выберите [Личный пароль] и нажмите кнопку .
- 3 Следуйте указаниям, приведенным в инструкции по эксплуатации, и нажмите кнопку .
  - Будет установлен новый пароль.



## Отмена порядка предоставления доступа

Отмените порядок предоставления доступа, установленный для изображений.

- 1** Выберите пункт [Настройки Wi-Fi] в ☰ Настройка и нажмите кнопку .
- 2** Выберите [Сброс порядка обмена] и нажмите кнопку .
- 3** Выберите [Да] и нажмите кнопку .

## Инициализация настроек беспроводной связи

Инициализация значений параметров раздела [Настройки Wi-Fi].

- 1** Выберите пункт [Настройки Wi-Fi] в ☰ Настройка и нажмите кнопку .
- 2** Выберите [Сброс настроек Wi-Fi] и нажмите кнопку .
- 3** Выберите [Да] и нажмите кнопку .

## Подключение фотоаппарата к компьютеру

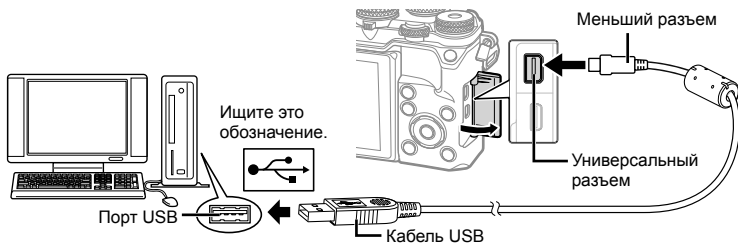

- Если на экране фотоаппарата ничего не отображается даже после подключения фотоаппарата к компьютеру, это свидетельствует о полной разрядке аккумулятора. Используйте полностью заряженный аккумулятор.
- Когда фотоаппарат включится, на экране отобразится окно с запросом выбрать узел. Если оно не отображается, выберите значение [Авто] для параметра [Режим USB] (стр. 108) в пользовательском меню фотоаппарата.

## Копирование изображений на компьютер

Перечисленные ниже операционные системы совместимы с соединением USB:

**Windows:** Windows Vista SP2/Windows 7 SP1/  
Windows 8/Windows 8.1/Windows 10

**Macintosh:** Mac OS X v10.5 - v10.10

- 1 Выключите фотоаппарат и присоедините его к компьютеру.
  - Расположение порта USB зависит от компьютера. Подробные сведения см. в руководстве по эксплуатации компьютера.
- 2 Включите фотоаппарат.
  - Отображается окно выбора для соединения USB.
- 3 Нажмите  $\Delta$   $\nabla$ , чтобы выбрать [Хранение].  
Нажмите кнопку  $\odot$ .
- 4 Компьютер опознает фотоаппарат как новое устройство.

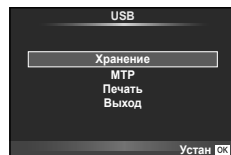



- Если вы используете Windows Photo Gallery, выберите [MTP] в шаге 3.
- Перенос данных не гарантируется в следующих условиях, даже если ваш компьютер оснащен портом USB:  
Компьютеры с портом USB, установленном на карте расширения и т. д.  
Компьютеры без установленной на заводе операционной системы  
Самостоятельно собранные компьютеры
- Когда фотокамера подключена к компьютеру, органы управления фотокамерой не действуют.
- Если окно, показанное в шаге 2, не отобразилось при подключении фотоаппарата к компьютеру, выберите для параметра [Режим USB] (стр. 108) значение [Авто] в пользовательском меню фотоаппарата.

## Установка компьютерного программного обеспечения

OLYMPUS Viewer 3 представляет собой программное обеспечение, предназначенное для импортирования на компьютер и последующего просмотра, редактирования и увеличения снятых фотоаппаратом фотографий и видеозаписей.

- OLYMPUS Viewer 3 можно также скачать с сайта «<http://support.olympus-imaging.com/ov3download/>». Для скачивания OLYMPUS Viewer 3 необходимо указать серийный номер продукта.

### ■ Windows

#### 1 Вставьте прилагаемый компакт-диск в дисковод CD-ROM.

- Отобразится окно автозапуска. Щелкните «OLYMPUS Setup», чтобы отобразить диалоговое окно «Setup».



- Если диалоговое окно «Setup» не открывается, откройте CD-ROM (OLYMPUS Setup) в Windows Explorer и дважды щелкните файл «LAUNCHER.EXE».
- Если отобразится окно «User Account Control», щелкните «Yes» или «Continue».

#### 2 Подключите фотоаппарат к компьютеру.

- Если фотоаппарат подключен к другому устройству посредством кабеля USB, отобразится сообщение с запросом выбора типа подключения. Выберите [Хранение].

#### 3 Зарегистрируйте свой продукт Olympus.

- Щелкните кнопку «Registration» и следуйте указаниям на экране.

## 4 Установите программу OLYMPUS Viewer 3.

- Перед началом установки проверьте системные требования.

### Операционная среда

Операционная система	Windows Vista SP2/Windows 7 SP1/ Windows 8/Windows 8.1/Windows 10
Процессор	Core2Duo с тактовой частотой 2,13 ГГц или выше
Оперативная память	2 ГБ или более
Свободное пространство на жестком диске	3 ГБ или более
Параметры монитора	1024 × 768 пикселей или более Минимум 65 536 цветов (рекомендуется 16 770 000 цветов)

- Щелкните кнопку «OLYMPUS Viewer 3» и следуйте указаниям на экране для установки программного обеспечения.
- Подробную информацию об использовании программного обеспечения можно найти в справке к программному обеспечению.
- Ниже приведены минимальные системные требования. Для некоторых настроек могут потребоваться более высокие технические требования. См. файл README для получения дополнительных сведений.

## ■ Macintosh

### 1 Вставьте прилагаемый компакт-диск в дисковод CD-ROM.

- Содержимое диска автоматически отобразится в программе Finder. Если оно не отобразилось, дважды щелкните значок CD на рабочем столе.
- Дважды щелкните значок «Setup», чтобы отобразить окно «Setup».



### 2 Установите программу OLYMPUS Viewer 3.

- Перед началом установки проверьте системные требования.
- Щелкните кнопку «OLYMPUS Viewer 3» и следуйте указаниям на экране для установки программного обеспечения.



### Операционная среда

Операционная система	Mac OS X v10.8–v10.10
Процессор	Core2Duo с тактовой частотой 2 ГГц или выше
Оперативная память	2 ГБ или более
Свободное пространство на жестком диске	3 ГБ или более
Параметры монитора	1024 × 768 пикселей или более Минимум 32 000 цветов (рекомендуется 16 770 000 цветов)

- Для изменения языка выберите необходимый язык в поле со списком языков. Подробную информацию об использовании программного обеспечения можно найти в справке к программному обеспечению.
- Ниже приведены минимальные системные требования. Для некоторых настроек могут потребоваться более высокие технические требования. См. файл README для получения дополнительных сведений.

## Прямая печать (PictBridge)

Посредством подключения фотоаппарата к принтеру, совместимому с технологией PictBridge, при помощи кабеля USB, вы можете напрямую печатать сохраненные фотографии.

- 1 Подключите фотоаппарат к принтеру с помощью поставляемого кабеля USB и включите фотоаппарат.

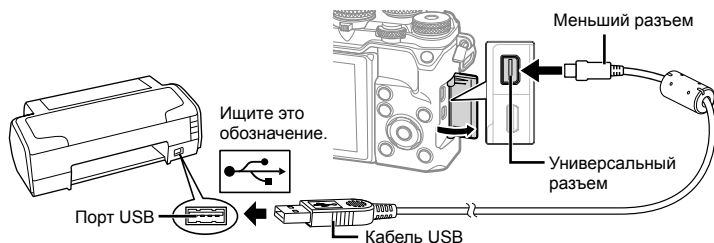

- Печать должна производиться при полностью заряженном аккумуляторе.
- Когда фотоаппарат включится, на экране отобразится окно с запросом выбрать узел. Если оно не отображается, выберите значение [Авто] для параметра [Режим USB] (стр. 108) в пользовательском меню фотоаппарата.

- 2 С помощью  $\Delta$   $\nabla$  выберите [Печать].

- Отобразится сообщение [Одну Минуту], после чего откроется окно выбора режима печати.
- Если окно не отобразилось спустя несколько минут, отключите кабель USB и начните снова с шага 1.

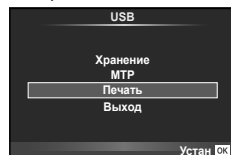

**Перейдите к разделу «Печать с настройкой» (стр. 140).**

- 3D-фотографии, изображения RAW и видеоролики нельзя напечатать.

## Простая печать

Перед подключением принтера посредством кабеля USB отобразите фотоаппарата изображение, которое нужно напечатать.

- 1 Используйте  $\triangleleft$   $\triangleright$  для отображения снимков, которые необходимо распечатать.

- 2 Нажмите  $\triangleright$ .

- После завершения печати снова отобразится окно выбора снимка. Чтобы распечатать другой снимок, выберите его с помощью  $\triangleleft$   $\triangleright$  и нажмите  $\odot$ .
- Для завершения работы отсоедините кабель USB, когда на экране отображается окно выбора снимка.

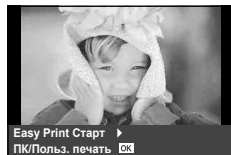

## Печать с настройкой

- 1 Подключите фотоаппарат к принтеру с помощью поставляемого кабеля USB и включите фотоаппарат.
  - Когда фотоаппарат включится, на экране отобразится окно с запросом выбрать узел. Если оно не отображается, выберите значение [Авто] для параметра [Режим USB] (стр. 108) в пользовательском меню фотоаппарата.
- 2 Следуйте отображенным здесь инструкциям, чтобы изменить настройки печати.

### Выбор режима печати

Выберите тип (режим) печати. Доступные режимы печати приведены ниже.

<b>Печать</b>	Печать выбранных снимков.
<b>Печатать все</b>	Печать всех снимков, сохраненных на карте, в одном экземпляре для каждого снимка.
<b>Печать нескольких кадров</b>	Печать нескольких копий одного снимка отдельными кадрами на одном листе.
<b>Индекс Все</b>	Печать указателя всех сохраненных на карте снимков.
<b>Порядок печати</b>	Печать снимков в соответствии с сохраненными данными печати. При отсутствии снимков с сохраненными данными печати эта функция отсутствует.

### Задание параметров печатной бумаги

Эти настройки зависят от типа принтера. Если доступна только настройка принтера STANDARD, изменить эту настройку нельзя.

<b>Размер</b>	Задание размеров бумаги, поддерживаемых принтером.
<b>Без Границ</b>	Выбор печати снимка на целом листе бумаги или внутри пустой рамки.
<b>Пиксел/Лист</b>	Выбор количества снимков на листе. Отображается, если вы выбрали [Печать нескольких кадров].

### Выбор снимков для печати

Выберите снимки, которые вы хотите напечатать. Выбранные снимки могут быть распечатаны позже (покадровое сохранение данных печати), или может быть сразу распечатан просматриваемый снимок.



<b>Печать (OK)</b>	Печать просматриваемого снимка. При наличии снимка, к которому уже были применены данные печати с помощью [1 Отпечаток], распечатывается только этот снимок.
<b>1 Отпечаток (A)</b>	Применение данных печати к просматриваемому снимку. Чтобы применить резервирование к другим снимкам после применения [1 Отпечаток], выберите их с помощью <D>.
<b>Далее (V)</b>	Задание количества экземпляров и других параметров для просматриваемого снимка и установка необходимости его печати. Информацию об использовании см. в следующем разделе «Настройка печати данных».

### Настройка печати данных

Выбор того, должна ли производиться печать даты и времени или имени файла на снимке при печати. Когда установлен режим печати [Печатать все] и выбрано значение [Опции], появляются следующие параметры.

	Установка числа копий при печати.
<b>Дата</b>	Печать даты и времени съемки на снимке.
<b>Имя файла</b>	Печать имени файла, записанного на снимке.
	Вырезание снимка для печати. С помощью переднего диска (⊙) выберите размер вырезаемого участка и переместите рамку обрезки в нужное место кадра с помощью кнопок $\Delta$ $\nabla$ $\triangleleft$ $\triangleright$ .

**3** После того как вы выбрали снимки для печати и данные печати, выберите [Печать], затем нажмите  $\odot$ .

- Чтобы остановить и отменить печать, нажмите  $\odot$ . Для возобновления печати выберите [Продолж.].

### ■ **Отмена печати**

Чтобы отменить печать, выделите [Отмена] и нажмите  $\odot$ . Все изменения, внесенные в задание печати, будут потеряны. Чтобы отменить печать и вернуться к предыдущему шагу, где можно внести изменения в текущее задание печати, нажмите **MENU**.

## Сохранение информации печати (DPOF)

На карте памяти можно сохранять цифровые «задания печати» с указанием подлежащих распечатке снимков и количества копий для каждого из них. Затем снимки можно распечатать в фотолаборатории, которая работает с форматом DPOF, либо самостоятельно, подключив фотоаппарат напрямую к принтеру, поддерживающему формат DPOF. Для создания задания печати требуется карта памяти.

### Создание задания печати

- 1** Во время воспроизведения нажмите  $\odot$  и выберите .
- 2** Выберите или и нажмите  $\odot$ .

#### Отдельные снимки

С помощью  $\triangleleft$  выберите кадр, который необходимо установить в качестве сохраненных данных печати, а затем с помощью кнопок  $\Delta$   $\nabla$  установите количество копий.

- Повторите операцию для добавления данных печати к другим снимкам. Нажмите  $\odot$  после выбора всех нужных изображений.

#### Все снимки

Выберите и нажмите  $\odot$ .

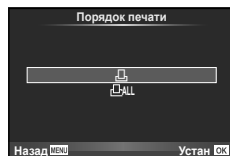

### 3 Выберите формат даты и времени и нажмите **OK**.

<b>Нет</b>	Снимки печатаются без даты и времени.
<b>Дата</b>	Снимки печатаются с датой съемки.
<b>Время</b>	Снимки печатаются с указанием времени съемки.

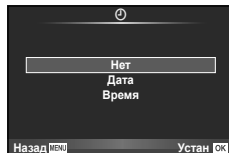

- Во время печати изображений невозможно изменить настройки.

### 4 Выберите [Установка] и нажмите кнопку **OK**.

- С помощью фотоаппарата невозможно изменить задания печати, созданные на других устройствах. Создание нового задания печати приведет к удалению всех существующих заданий печати, которые были созданы на других устройствах.
- В задания печати нельзя включать 3D-фотографии, изображения RAW или видеоролики.

## Удаление всех или выбранных изображений из задания печати

Вы можете сбросить все сохраненные данные печати или только данные для выбранных снимков.

### 1 Во время воспроизведения нажмите **OK** и выберите [**□**].

### 2 Выберите пункт [**□**] и нажмите кнопку **OK**.

- Чтобы удалить все снимки из задания печати, выберите [Сброс] и нажмите **OK**.  
Чтобы выйти, не удаляя все изображения, выберите [Сохранить] и нажмите кнопку **OK**.

### 3 С помощью кнопок **◀▶** выберите изображения, которые нужно удалить из задания печати.

- С помощью кнопки **▽** установите значение 0 для количества копий. Нажмите кнопку **OK** после удаления всех нужных изображений из задания печати.

### 4 Выберите формат даты и времени и нажмите **OK**.

- Эта настройка применяется для всех кадров с сохраненными данными печати.

### 5 Выберите [Установка] и нажмите кнопку **OK**.

## Аккумулятор и зарядное устройство

- В фотоаппарате используется один литиево-ионный аккумулятор Olympus. Используйте только оригинальные аккумуляторы OLYMPUS.
- Потребление энергии фотоаппаратом в значительной степени зависит от интенсивности использования и других условий.
- Перечисленные ниже операции требуют больших затрат энергии даже без съемки, и заряд аккумулятора быстро израсходуется.
  - Частое выполнение автофокусировки путем нажатия до половины кнопки спуска затвора в режиме съемки.
  - Демонстрация изображений на мониторе в течение длительного периода.
  - Если функция [Задержка спуска] (стр. 106) установлена в [Корот.].
  - При подключении компьютера или принтера.
- При использовании разряженного аккумулятора фотоаппарат может выключиться без предупреждения о низком уровне заряда аккумулятора.
- При покупке аккумулятор заряжен не полностью. Перед использованием зарядите аккумулятор с помощью входящего в комплект зарядного устройства.
- Обычное время зарядки с использованием поставленной зарядки - приблизительно 4 часа (расчетное).
- Не пытайтесь использовать зарядные устройства, которые не предназначены специально для поставляемого аккумулятора, или использовать аккумуляторы, не предназначенные специально для использования с поставляемым зарядным устройством.
- В случае замены аккумулятора на другой аккумулятор неподходящего типа возникает риск взрыва.
- Утилизируйте использованные аккумуляторы согласно инструкциям раздела «ВНИМАНИЕ» (стр. 171).

## Использование зарядного устройства за рубежом

- Зарядное устройство может использоваться почти в любой домашней электросети переменного тока с напряжением от 100 В до 240 В (50/60 Гц) по всему миру. Однако в разных странах конфигурация сетевой розетки может отличаться, поэтому для вилки зарядного устройства может понадобиться переходник. Дополнительную информацию можно получить в местной электромастерской или у туроператора.
- Не пользуйтесь имеющимися в продаже дорожными переходниками, так как это может привести к повреждению зарядного устройства.

## Используемые карты

В этом руководстве все устройства хранения данных упоминаются как «карты». С данным фотоаппаратом можно использовать карты памяти SD (продается в магазинах) следующих типов: SD, SDHC, SDXC и Eye-Fi. Новейшая информация об этом находится на веб-сайте Olympus.



### Переключатель защиты от записи карты SD

На корпусе карты SD есть переключатель защиты от записи. Если установить переключатель в положение «LOCK», выполнить запись, удаление или форматирование данных на карте будет невозможно. Для выполнения записи верните переключатель в положение разблокировки.

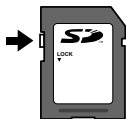

- Данные на карте памяти не уничтожаются даже при их удалении или форматировании карты. Выбрасывая карту, необходимо привести ее в негодность, чтобы не допустить утечки конфиденциальной информации.
- Используйте карту Eye-Fi в соответствии с законодательством и нормами страны, в которой используется фотоаппарат. Извлекайте карту Eye-Fi из фотоаппарата или отключайте функции карты в самолетах и других местах, где ее использование запрещено. 📖 [Eye-Fi] (стр. 114)
- Во время работы карта Eye-Fi может нагреваться.
- При использовании карты Eye-Fi аккумулятор может разряжаться быстрее.
- При использовании карты Eye-Fi фотоаппарат может работать медленнее.
- Во время съемки «Моих клипов» может произойти ошибка. В таком случае следует отключить карту.
- Если переключатель защиты от записи на карте SD установлен в положение «LOCK» (заблокировано), некоторые функции будут недоступны (например, съемка и воспроизведение клипов).



## Режим записи и размер файла/количество доступных для сохранения снимков

Указанный в таблице размер файла является приблизительным для файлов с соотношением размеров 4:3.

Режим записи	Количество пикселей (Подсчет Пикселей)	Сжатие	Формат файла	Размер файла (МБ)	Оставшееся количество кадров*
RAW+SIF	10368×7776	Без сжатия	ORF	Приблизительно 125,2	42
	8160×6120	1/4	JPEG	Приблизительно 22,1	
	5184×3888	Сжатие без потери данных	ORI	Приблизительно 21,5	
SIF	8160×6120	1/4	JPEG	Приблизительно 22,1	310
RAW	5148×3888	Сжатие без потери данных	ORF	Приблизительно 21,5	341
ISF		1/2,7	JPEG	Приблизительно 13,5	510
IF		1/4		Приблизительно 9,3	739
IN	1/8	Приблизительно 5,0		1379	
IB	1/12	Приблизительно 3,0		2347	
ISF	1/2,7	Приблизительно 5,6		1245	
IF	1/4	Приблизительно 3,4		2051	
IN	1/8	Приблизительно 1,7		4068	
IB	1/12	Приблизительно 1,2		5954	
ISF	1/2,7	Приблизительно 3,2		2160	
IF	1/4	Приблизительно 2,2		3170	
IN	1/8	Приблизительно 1,1		6259	
IB	1/12	Приблизительно 0,8		9041	
ISF	1/2,7	Приблизительно 1,8		3814	
IF	1/4	Приблизительно 1,3		5548	
IN	1/8	Приблизительно 0,7		10613	
IB	1/12	Приблизительно 0,5		15257	
ISF	1/2,7	Приблизительно 1,3	5424		
IF	1/4	Приблизительно 0,9	7874		
IN	1/8	Приблизительно 0,5	15257		
IB	1/12	Приблизительно 0,4	20343		
ISF	1/2,7	Приблизительно 0,9	8137		
IF	1/4	Приблизительно 0,6	11624		
IN	1/8	Приблизительно 0,4	22192		
IB	1/12	Приблизительно 0,3	30515		
ISF	1/2,7	Приблизительно 0,6	12206		
IF	1/4	Приблизительно 0,4	17437		
IN	1/8	Приблизительно 0,3	30515		
IB	1/12	Приблизительно 0,2	40686		
ISF	1/2,7	Приблизительно 0,3	27124		
IF	1/4	Приблизительно 0,2	40686		
IN	1/8	Приблизительно 0,2	61030		
IB	1/12	Приблизительно 0,1	81373		

\*При использовании карты SD емкостью 8 Гб.

- Оставшееся количество кадров может изменяться в зависимости от объекта, настроек сохранения данных печати и других факторов. В некоторых случаях количество отображаемых на мониторе хранящихся фотографий не меняется, даже когда вы делаете новые снимки или удаляете старые.
- Актуальный размер файла зависит от объекта.
- Максимальное количество сохраняемых фотоснимков, отображаемое на экране, составляет 9999.
- Информацию о действительной длительности записи для видеосъемки см. на веб-сайте Olympus.

## Сменные объективы

Выбирайте объектив в соответствии с сюжетом и творческими задачами. Применяйте объективы, предназначенные исключительно для использования в системе Micro Four Thirds с маркировкой M.ZUIKO DIGITAL или символом, показанным справа. С помощью адаптера можно также использовать объективы систем Four Thirds и OM.



- При установке или снятии крышки корпуса и объектива с фотоаппарата держатель объектива на фотоаппарате должен быть направлен вниз. Это предотвращает попадание пыли и других посторонних предметов внутрь фотоаппарата.
- Не снимайте крышку корпуса и не устанавливайте объектив в запыленных местах.
- Не направляйте прикрепленный к фотоаппарату объектив на солнце. Это может привести к неисправности фотоаппарата или даже к воспламенению вследствие эффекта усиления солнечного света, фокусируемого объективом.
- Не теряйте крышку корпуса и заднюю крышку.
- При снятом объективе отверстие фотоаппарата должно быть закрыто крышкой, чтобы предотвратить попадание внутрь корпуса пыли.

### ■ Сочетания объектива и фотоаппарата

Объектив	Фотоаппарат	Крепление	AF	Замер
Объектив системы Micro Four Thirds	Фотокамера системы Micro Four Thirds	Да	Да	Да
Объектив системы Four Thirds		Крепление возможно с помощью крепежного адаптера	Да* <sup>1</sup>	Да
Объективы системы OM			Нет	Да* <sup>2</sup>
Объектив системы Micro Four Thirds	Фотокамера системы Four Thirds	Нет	Нет	Нет

\*<sup>1</sup> При записи видео автофокус не работает.

\*<sup>2</sup> Точный замер невозможен.

## Внешние вспышки, предназначенные для использования с этим фотоаппаратом

Для достижения требуемого эффекта вспышки вы можете использовать с фотоаппаратом продаваемые отдельно внешние вспышки. Внешние вспышки обмениваются информацией с фотоаппаратом, что позволяет управлять режимами вспышки с помощью различных режимов, например TTL-AUTO и Super FP. Внешнюю вспышку, предназначенную для использования с этим фотоаппаратом, можно установить на фотоаппарате, прикрепив ее к гнезду «горячий башмак» фотоаппарата. Кроме того, вспышку можно присоединить к держателю для вспышки на фотоаппарате, используя кабель для держателя (дополнительно). См. документацию к внешним вспышкам.

Верхний предел выдержки при использовании вспышки составляет 1/250 сек.\*

\* 1/20 сек. в бесшумном режиме (бесшумный режим, высокое разрешение или скобки фокусировки).

### Возможные функции при использовании внешних устройств вспышки

Дополнительная вспышка	Режим управления вспышкой	GN (Guide number – Показатель продолжительности вспышки) (ISO100)	Режим RC
FL-600R	TTL-AUTO, AUTO, MANUAL, FP TTL AUTO, FP MANUAL	GN36 (85 мм*) GN20 (24 мм*)	✓
FL-300R	TTL-AUTO, MANUAL	GN20 (28 мм*)	✓
FL-14	TTL-AUTO, AUTO, MANUAL	GN14 (28 мм*)	–
RF-11	TTL-AUTO, MANUAL	GN11	–
TF-22		GN22	–

\*1 Фокусное расстояние объектива (рассчитано для 35 мм пленочного фотоаппарата).

## Фотосъемка с беспроводным удаленным управлением вспышкой

Внешние вспышки, поддерживающие режим удаленного управления и предназначенные для использования с этим фотоаппаратом, могут применяться для фотосъемки с беспроводным управлением. Фотоаппарат может обеспечивать независимое управление до трех групп внешних вспышек и встроенной вспышкой. Подробную информацию можно найти в руководствах по эксплуатации внешних вспышек.

- Установите удаленные вспышки в режим RC и расставьте их, как это необходимо.
  - Включите внешние вспышки, нажмите кнопку MODE и выберите режим RC.
  - Выберите канал и группу для каждой внешней вспышки.
- Выберите значение [Вкл.] для параметра [**⚡** Режим Ду] в **☑** Меню съемки 2 (стр. 87).
  - Панель управления LV super control panel переключится на режим RC.
  - Для переключения между режимами отображения панели управления LV super control panel нажимайте кнопку **INFO**.
  - Выберите режим вспышки (обратите внимание, что подавление эффекта красных глаз недоступно в режиме дистанционного управления).

### 3 Настройте параметры для каждой группы с помощью панели управления LV super control panel.

Группа

- Выберите режим управления вспышкой и настройте интенсивность вспышки отдельно для каждой группы. Выберите мощность вспышки для режима MANUAL.

Выполните нужные настройки для вспышки фотоаппарата.

Значение мощности вспышки

Обычная вспышка/вспышка Super FP

- Переключайтесь между режимом обычной вспышки и режимом вспышки Super FP.

Сообщение уровня освещенности

- Установите для функции сообщения уровня освещенности значение [HI], [MID] или [LO].

Канал

- Установите канал связи на канал, используемый вспышкой.

The diagram shows the LV super control panel with several settings and labels. On the left, there are three buttons labeled 'Mode', 'M', and 'TTL'. The 'Mode' button is set to 'M'. The 'M' button is set to 'Off'. The 'TTL' button is set to 'TTL'. In the center, there are two buttons labeled '+5.0' and '+3.0'. The '+5.0' button is set to '+5.0'. The '+3.0' button is set to '+3.0'. On the right, there are two buttons labeled 'S/FP' and 'LO'. The 'S/FP' button is set to 'S'. The 'LO' button is set to 'LO'. Below the panel, there are three labels: 'Режим управления вспышкой' (Flash control mode), 'Мощность вспышки' (Flash power), and 'Канал' (Channel). The 'Режим управления вспышкой' is set to '25', 'Мощность вспышки' is set to 'F5.6', and 'Канал' is set to '38'.

### 4 Прикрепите поставляемую в комплекте вспышку и включите фотоаппарат.

- Убедившись, что встроенная вспышка и удаленная вспышка заряжены, сделайте пробный снимок.

#### ■ Диапазон беспроводного управления вспышкой

Расставьте беспроводные вспышки, направив их дистанционными датчиками в сторону фотоаппарата. На следующем рисунке указаны приблизительные допустимые расстояния для размещения вспышек. Фактический диапазон управления зависит от местных условий.

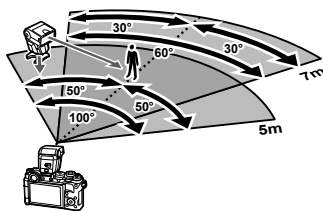

- Рекомендуется использовать одну группу, состоящую не более, чем из трех удаленных вспышек.
- Удаленные вспышки не могут использоваться дольше 4 секунд для медленной синхронизации при поздней вспышке или экспозиции с компенсацией вибраций.
- Если объект находится слишком близко к фотоаппарату, управляющие импульсы от встроенной вспышки могут повлиять на экспозицию (этот эффект можно уменьшить, снизив яркость вспышки фотоаппарата, например, с помощью диффузора).
- Верхний предел времени синхронизации вспышки составляет 1/250 сек. при использовании вспышки в режиме дистанционного управления.

#### Другие внешние вспышки

При установке внешней вспышки стороннего производителя на «горячий башмак» следует принимать во внимание следующие ограничения:

- Использование устаревших вспышек, которые подают на X-контакт ток напряжением выше 250 В, приведет к повреждению фотоаппарата.
- Подключение вспышек с сигнальными контактами, которые не отвечают спецификациям Olympus, может привести к повреждению фотоаппарата.
- Установите режим съемки в **M**, установите выдержку в значение не выше времени синхронизации вспышки и установите чувствительность по ISO в значение, отличное от [AUTO].
- Управление вспышкой возможно только путем настройки в ручном режиме значений диафрагмы и чувствительности ISO, установленных в фотоаппарате. Яркость вспышки можно регулировать, изменяя диафрагму или чувствительность ISO.
- Выбирайте вспышку с углом освещения, который отвечает особенностям объектива. Угол освещения обычно выражается через эквивалентное фокусное расстояние 35-мм фотоаппарата.



## Основные принадлежности

### Кабель дистанционного управления (RM-UC1)

Используйте, если малейшее движение фотоаппарата может привести к размытости изображений, например при макросъемке или съемке с открытым затвором. Кабель дистанционного управления подключается к универсальному разъему фотоаппарата. (стр. 11)

### Оптические конвертеры

Оптические конвертеры присоединяются к объективу фотокамеры для быстрой и простой съемки в режиме макросъемки или создания эффекта «рыбьего глаза». Сведения по объективам, которые можно использовать с фотокамерой, приведены на веб-сайте OLYMPUS.

- Используйте соответствующее крепление объектива для сюжетный режим (, ) или ().

### Рукоятка фотоаппарата (ECG-4)

Рукоятка облегчает поддержку фотоаппарата в неподвижном состоянии при установленном большом объективе.

## Состав системы

### Питание



**BLN-1**  
Литиево-ионный аккумулятор



**BCN-1**  
Зарядное устройство для литиево-ионного аккумулятора

### Рукоятка

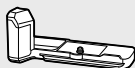

**ECG-4**  
Рукоятка

# PEN-F

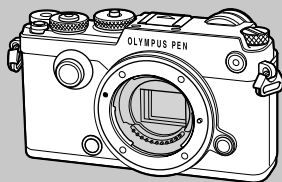

### Использование дистанционного управления

#### RM-UC1

Кабель дистанционного управления



### Соединительный кабель

Кабель USB/  
Кабель AV/  
Кабель HDMI

### Чехол / ремешок

Плечевой ремень  
Футляр  
фотокамеры

### Карта памяти\*3

SD/SDHC/  
SDXC/Eye-Fi

### Программное обеспечение

#### OLYMPUS Viewer 3

Программное обеспечение для работы с цифровыми фотографиями

### Вспышка

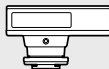

**FL-14**  
Электронная вспышка



**FL-600R**  
Электронная вспышка



**FL-300R\*5**  
Электронная вспышка

\*1 С адаптером можно использовать не все объективы. Более подробные сведения приведены на официальном веб-сайте Olympus. Также, пожалуйста, учтите, что объективов система OM прекращено.

\*2 Список совместимых объективов приведен на веб-сайте Olympus.

 : Изделия, совместимые с PEN-F

 : изделия, поступающие в продажу

Новейшая информация об этом находится на веб-сайте Olympus.

### Объектив



M.ZUIKO DIGITAL ED 8mm f1.8 Fisheye PRO  
M.ZUIKO DIGITAL ED 12mm f2.0  
M.ZUIKO DIGITAL 17mm f1.8  
M.ZUIKO DIGITAL 17mm f2.8  
M.ZUIKO DIGITAL 25mm f1.8  
M.ZUIKO DIGITAL 45mm f1.8  
M.ZUIKO DIGITAL ED 60mm f2.8 Macro  
M.ZUIKO DIGITAL ED 75mm f1.8  
M.ZUIKO DIGITAL ED 7-14mm f2.8 PRO  
M.ZUIKO DIGITAL ED 9-18mm f4.0-5.6  
M.ZUIKO DIGITAL ED 12-40mm f2.8 PRO  
M.ZUIKO DIGITAL ED 12-50mm f3.5-6.3 EZ  
M.ZUIKO DIGITAL ED 14-42mm f3.5-6.3 EZ  
M.ZUIKO DIGITAL 14-42mm f3.5-5.6 II R  
M.ZUIKO DIGITAL ED 14-150mm f4.0-5.6 II  
M.ZUIKO DIGITAL ED 40-150mm f4.0-5.6 R  
M.ZUIKO DIGITAL ED 40-150mm f2.8 PRO  
M.ZUIKO DIGITAL 75-300mm f4.8-6.7 II  
M.ZUIKO DIGITAL ED 300mm f4.0 IS PRO  
Телеконвертер MC-14\*4

### Оптический конвертер\*2

#### FCON-P01

Рыбий глаз

#### WCON-P01

Широкоугольный

#### MCON-P01

Макро

#### MCON-P02

Макро



#### MMF-2/MMF-3\*1

Адаптер для объективов системы Four Thirds



Объективы Four Thirds



#### MF-2\*1

Адаптер для объективов системы OM 2

Объективы OM

### Вспышка

#### SRF-11

Комплект кольцевой вспышки



RF-11\*2  
Кольцевая вспышка

#### STF-22

Комплект сдвоенной вспышки



TF-22\*2  
Сдвоенная вспышка

FC-1 Контроллер макровспышки

\*3 Используйте карту Eye-Fi в соответствии с законодательством и нормами страны, в которой используется фотоаппарат.

\*4 Только в комплекте с ED 40-150mm f2.8 PRO.

\*5 Не может быть втянут, пока установлен на камере.

## Очистка и хранение фотоаппарата

### Очистка фотоаппарата

Перед очисткой фотоаппарат следует выключить и извлечь аккумулятор.

#### Снаружи:

- Аккуратно протрите мягкой тканью. Если фотоаппарат очень грязный, смочите ткань в теплой мыльной воде и хорошо отожмите. Протрите фотоаппарат влажной тканью, а затем вытрите сухой. Если вы пользовались фотоаппаратом на пляже, используйте смоченную чистой водой и хорошо отжатую ткань.

#### Монитор:

- Аккуратно протрите мягкой тканью.

#### Объектив:

- Сдуйте пыль с объектива имеющимся в продаже устройством продувки. Осторожно протрите объектив бумагой для очистки объективов.

### Хранение

- Если фотоаппарат не будет использоваться в течение длительного времени, извлеките аккумулятор и карту. Храните фотоаппарат в прохладном и сухом месте с хорошей вентиляцией.
- Периодически вставляйте аккумулятор и проверяйте работу фотоаппарата.
- Удалите пыль и другие посторонние частицы с корпуса и задних крышек, прежде чем присоединять их.
- При снятом объективе отверстие фотоаппарата должно быть закрыто крышкой, чтобы предотвратить попадание внутрь корпуса пыли. Обязательно наденьте переднюю и заднюю крышку на объектив, прежде чем убирать его.
- После использования фотоаппарата чистите его.
- Не храните его вместе со средствами по борьбе с насекомыми.

### Очистка и проверка устройства приема изображения

Фотоаппарат имеет встроенную противопылевую функцию для предотвращения попадания пыли на устройство приема изображения и удаления пыли и грязи с поверхности этого устройства посредством ультразвуковых колебаний. Функция удаления пыли активируется при включении фотоаппарата.





Функция удаления пыли используется одновременно с функцией картирования пикселей, которая проверяет устройство приема изображения и цепи его обработки. Так как противопылевое устройство активируется при каждом включении питания фотоаппарата, для эффективного удаления пыли следует держать фотоаппарат вертикально.

- Не используйте сильных растворителей, таких как бензол или спирт, или ткань, прошедшую химическую обработку.
- Не храните фотоаппарат в местах, где выполняется химическая обработка, чтобы предохранить фотоаппарат от коррозии.
- Если оставить объектив грязным, на его поверхности может появиться плесень.
- После длительного хранения необходимо перед использованием фотоаппарата проверить каждый его компонент. Перед выполнением важных снимков сделайте пробный снимок и проверьте исправность работы фотоаппарата.



## Pixel Mapping – проверка функций обработки изображения

Функция картирования пикселей позволяет фотоаппарату проверить и отрегулировать устройство приема изображения и функции обработки изображений. После пользования экраном или непрерывной съемки нужно выждать как минимум одну минуту перед использованием функции картирования пикселей, чтобы обеспечить ее эффективную работу.

- 1 Выберите [Pixel Mapping] на закладке  Пользовательское меню (стр. 114) .
- 2 Нажмите , затем нажмите .
  - В процессе картирования пикселей отображается индикатор [Занято]. После окончания распределения пикселей происходит возврат в меню.
  - Если вы случайно выключили фотоаппарат во время картирования пикселей, начните заново с шага 1.

## Рекомендации и сведения о съемке

### При установленном аккумуляторе фотоаппарат не включается

#### Аккумулятор заряжен не полностью

- Зарядите аккумулятор с помощью зарядного устройства.

#### Аккумулятор временно не работает из-за низкой температуры

- Эффективность работы аккумулятора снижается при низких температурах. Выньте аккумулятор и согрейте его, положив на некоторое время в карман.

### При нажатии кнопки спуска затвора не производится съемка

#### Фотоаппарат автоматически выключился

- Если включен режим энергосбережения, камера перейдет в спящий режим при отсутствии каких-либо действий в течение заданного времени.
- Для уменьшения потребления заряда аккумулятора после определенного периода бездействия фотоаппарат автоматически переходит в спящий режим.

 [Автооткл.] (стр. 108)

Если не выполнять никаких действий в течение заданного времени (4 часа) после активации спящего режима, фотоаппарат автоматически выключится.

#### Зарядка вспышки

- На мониторе значок  мигает, когда выполняется зарядка. Подождите, пока значок не перестанет мигать, после чего нажмите кнопку спуска затвора.

#### Фокусировка невозможна

- Фотоаппарат не может фокусироваться на объектах, которые находятся слишком близко к нему или не подходят для автофокусировки (на экране будет мигать метка подтверждения автофокуса). Увеличьте расстояние до объекта или сфокусируйте фотоаппарат на объекте, имеющем высокую контрастность и расположенном на таком же расстоянии, как и объект съемки, скомпонуйте и выполните снимок.

#### Объекты, трудные для фокусировки

Автофокусировка может быть затруднена в следующих ситуациях.

Значок подтверждения автофокуса мигает. Следующие объекты не фокусируются.



Объект с низкой контрастностью



Очень яркий свет в центре кадра

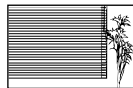

Объект, который не имеет вертикальных линий

Значок подтверждения автофокуса горит, но объект не сфокусирован.



Объекты, расположенные на различных расстояниях

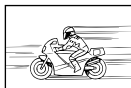

Быстродвижущийся объект



Объект за пределами зоны автофокуса

## Снижение шума включено

- При съемке ночных сюжетов используется более длинная выдержка, и отмечается тенденция к появлению искажений на снимках. При съемке в условиях низкой освещенности фотоаппарат автоматически задействует функцию фильтрации искажений после каждого кадра. В это время невозможно сделать следующий кадр. Для [Подавл.Шума] можно установить значение [Откл.].  [Подавл.Шума] (стр. 108)

## Число меток АФ уменьшается

Количество и размеры зон автофокуса зависят от настроек групп зон и установки для опций [Цифровой телеконв.] и [Пропорции Кадра].

## Дата и время не установлены

### При покупке некоторые настройки фотоаппарата уже установлены.

- Однако при этом настройки даты и времени остаются пустыми. Установите дату и время перед использованием фотоаппарата.  «Установка даты и времени» (стр. 18)

### Аккумулятор был вынут из фотоаппарата

- Дата и время возвращаются к заводским настройкам по умолчанию, если фотоаппарат находится без аккумулятора примерно 1 день. Отмена настроек может произойти быстрее, если перед извлечением аккумулятора недолго находился в фотоаппарате. Перед съемкой важных фотографий проверьте правильность настройки даты и времени.

## Сброс установленных функций на заводские настройки по умолчанию

При повороте диска режимов или выключении питания в режиме съемки, отличном от режимов **P**, **A**, **S** или **M**, функции, в параметры которых вносились изменения, сбрасываются к заводским настройкам по умолчанию.

## Белесоватость снимков

Это явление может возникать при съемке в контровом или полуконтровом свете. Причиной этого являются блики или появление ореола. По возможности продумайте композицию таким образом, чтобы сильные источники света не попадали на снимок. Блики могут иметь место даже при отсутствии источников света на снимке. Используйте бленду для защиты объектива от источников света. Если бленда не дает результата, заслоните объектив от света рукой.  «Сменные объективы» (стр. 146)

## На объекте, запечатленном в кадре, появляются непонятные яркие точки

Это может быть вызвано зависанием пикселей в устройстве приема изображения. Выполните [Pixel Mapping].









Если проблема не устраняется, несколько раз выполните картирование пикселей.  «Pixel Mapping – проверка функций обработки изображения» (стр. 153)

## Функции, выбор которых невозможен из меню

Ряд параметров нельзя выбрать из меню посредством кнопок со стрелками.

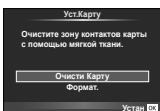
- Параметры, не устанавливаемые в текущем режиме съемки.
- Параметры, не устанавливаемые по причине выполненной установки одного из параметров:  
Сочетание [] с [Подавл.Шума] и т.д.

## Коды ошибок

Сообщение на мониторе	Возможная причина	Способ исправления
 Нет Карты	Карта не вставлена или не может быть идентифицирована.	Вставьте или замените карту.
 Ошиб. Карты	Имеется проблема с картой.	Снова вставьте карту. Если проблема не устраняется, то карту следует отформатировать. Если форматирование карты невозможно, использовать ее нельзя.
 Защита От Зап.	Запись на карту запрещена.	Переключатель защиты карты от записи установлен в положение «LOCK». Разблокируйте переключатель. (стр. 144)
 Карта Пол.	<ul style="list-style-type: none"> <li>Карта заполнена. Дальнейшая съемка и сохранение информации, например, информации печати, невозможны.</li> <li>На карте больше нет свободного места, сохранение данных печати и новых снимков невозможно.</li> </ul>	Замените карту или удалите ненужные снимки. Перед удалением загрузите нужные снимки в компьютер.
	Карта не распознается. Возможно карта не отформатирована.	<ul style="list-style-type: none"> <li>Выберите [Очисти Карту], нажмите <b>[OK]</b> и выключите фотоаппарат. Извлеките карту и протрите ее металлическую поверхность мягкой сухой тканью.</li> <li>Выберите [Формат.] ▶ [Да] и затем нажмите <b>[OK]</b>, чтобы отформатировать карту. После форматирования с карты будут удалены все данные.</li> </ul>
 Нет Изобр.	На карте нет снимков.	Карта не содержит снимков. Сохраните и воспроизведите снимки.
 Ошибка Снимка	Возникла проблема с отображением выбранного снимка в режиме воспроизведения. Или снимок нельзя просматривать на этом фотоаппарате.	Для просмотра снимка на компьютере используйте программное обеспечение для обработки изображений. Если это не удается, значит, файл изображения поврежден.
 Редактирование Невозможно	На данном фотоаппарате невозможно редактировать снимки, сделанные другим фотоаппаратом.	Для просмотра снимка на компьютере нужно использовать программное обеспечение для обработки изображений.

Сообщение на мониторе	Возможная причина	Способ исправления
	Температура внутри фотоаппарата поднялась из-за репортажной съемки.	Выключите фотоаппарат и дайте ему остыть.
 Внутренняя температура фотокамеры слишком высока. Дождитесь понижения.		Подождите несколько секунд, чтобы дать фотоаппарату полностью выключиться. Перед продолжением работы необходимо дать фотоаппарату остыть.
 Бат. Разряжена	Аккумулятор разряжен.	Зарядите аккумулятор.
 Нет Подсоед.	Фотокамера неправильно подключена к компьютеру, принтеру, видеомонитору стандарта HDMI или другому прибору.	Правильно подключите фотокамеру.
 Нет Бумаги	В принтере нет бумаги.	Загрузите бумагу в принтер.
 Нет Краски	В принтере кончились чернила.	Замените чернильный картридж в принтере.
 Замятие	Застряла бумага.	Уберите застрявшую бумагу.
Установки Изм.	Во время выполнения настроек фотоаппарата был извлечен лоток для загрузки бумаги или была изменена конфигурация принтера.	Не изменяйте конфигурацию принтера во время выполнения настроек на фотоаппарате.
 Ошибка печати	Возникла проблема с принтером и/или фотоаппаратом.	Выключите фотоаппарат и принтер. Проверьте принтер и устраните обнаруженные проблемы перед повторным включением.
 Невозм. Печать	Снимки, записанные на других фотоаппаратах, не могут быть распечатаны на этом фотоаппарате.	Используйте компьютер для печати.
Объектив заблокирован. Разблокируйте объектив.	Выдвигаемый объектив остается сдвинутым.	Выдвиньте объектив. (стр. 15)
Проверьте статус объектива.	В соединении фотоаппарата и объектива возникла проблема.	Выключите фотоаппарат, проверьте соединение объектива и снова включите питание.

## Уровни меню

\*1: можно добавить в [Устан. польз.в. реж.].

\*2: Установки по умолчанию можно восстановить, выбрав для опции [Полное] значение [Сброс].

\*3: Установки по умолчанию можно восстановить, выбрав для опции [Основное] значение [Сброс].

### Меню съемки

Закладка	Функция	По умолчанию	*1	*2	*3	👉		
📷	Уст.Карту	—				87		
	Сброс/устан. польз.в. реж.	—		✓		88		
	Режим Цвета	🌈 Natural	✓	✓	✓	64		
	🔍	Фотоснимок	📷 N	✓	✓	✓	59	
		Видеоролик	MOV 📹 FHD 📺 60p	✓	✓	✓	60	
	Пропорции Кадра	4:3	✓	✓	✓	58		
	Цифровой телеков.	Откл.	✓	✓	✓	90		
	📷/📹/📺		—	✓	✓	✓	90	
		Настр. замед.съемки	Откл.	✓	✓	✓		
	📷/📹/📺	Кол. Кадров	99				91	
		Ожидание	00:00:01					
		Интервал	00:00:01					
		Видео из снимков	Откл.		✓	✓		
		Параметры видео	Разрешение видео	FullHD				
			Частота Кадров	10fps				
	📷	Брекетинг	Откл.				92	
		AE BKT	3f 1.0EV				93	
WB BKT		A-B G-M	—					
FL BKT		—	✓	✓	✓	93		
ISO BKT		—				94		
ART BKT		—				94		
Focus BKT						94		
Устан. к-во снимков		99						
Уст.разницу фокуса		5	✓	✓	✓			
⚡ Время зарядки		0 сек.	✓	✓				
HDR		Откл.	✓	✓	✓	95		
Мультиэкспозиция	Кол. Кадров	Откл.				96		
	Автокоррекц.	Откл.		✓	✓			
	Наложение	Откл.						
Корр. трапец.искр.	Откл.	✓	✓	✓	97			
Антишок[📷]/ Беззв.[📷]	Антишок[📷]	[📷]0сек				98		
	Беззв.[📷]	[📷]0сек	✓	✓				
	Снижение шума[📷]	Откл.						
	Настр. реж. "Без звука"[📷]	—						
	📷))	Запрещено						
	Подсветка Аф	Запрещено	✓	✓				
Вспышка	Запрещено							

Закладка	Функция		По умолчанию	*1	*2	*3	
2	Съемка в супер-HD	Съемка в супер-HD	0сек				99
		Время зарядки	0 сек	✓	✓		
	Режим Ду		Откл.	✓	✓	✓	147

## Меню просмотра

Закладка	Функция		По умолчанию	*1	*2	*3		
		Старт	—				82	
		BGM	Joy		✓	✓		
		Слайд	Все		✓	✓		
		Интервал Сл-Дшоу	3сек		✓			
		Интервал Видео		Корот.		✓		100
				Вкл.		✓	✓	
	Редакт.	Выб. Фото	Редакт. RAW	—				100
			Редакт. JPEG	—				101
		Наложение		—				102
					—			
Порядок печати			—				141	
Защ Сброса			—				102	
Подключение к смартфону			—				131	

## Настройка

Закладка	Функция		По умолчанию	*1	*2	*3		
Ÿ			—				18	
		*	—				103	
			±0,  ±0, Natural		✓		103	
	Просм.Зап.		0.5сек	✓	✓		103	
	Настройки Wi-Fi	Настр. подкл. Wi-Fi		Частное		✓		134
		Личный пароль		—				
		Сброс порядка обмена		—				135
		Сброс настроек Wi-Fi		—				
	Меню			Вкл.		✓		103
	Прошивки			—				103

\* Настройки могут различаться, в зависимости от страны приобретения фотоаппарата.

## Пользовательское меню

Закладка	Функция		По умолчанию	*1	*2	*3		
		Аф/Рф					104	
		Реж.Автофок.	Фотоснимок	S-AF		✓		✓
	Видеоролик		C-AF		✓	✓		
	Постоянный АФ		Откл.		✓	✓		✓
	AEL/AFL	S-AF	mode1		✓	✓		✓
		C-AF	mode2		✓	✓		✓
		MF	mode1		✓	✓		✓
	Возврат Фокуса		Вкл.			✓		✓
Автофок. BULB/TIME		Вкл.			✓	✓		
Кольцо Фокусир.				✓	✓	✓		

Закладка	Функция	По умолчанию	*1	*2	*3		
	Аф/Рф						
	Рф Помощник	Увеличить	Откл.	✓	✓		104
		Конт.коррекц.	Откл.	✓	✓		
	Уст. Дом			✓	✓		
	Подсветка Аф	Вкл.	✓	✓	✓		
	Приоритет Лиц			✓	✓		
	Индикац Зоны Аф	Вкл.	✓	✓	✓		
	Тачпад Аф	Откл.	✓	✓	✓		
	Переключатель Рф	Активен	✓	✓	✓	105	
		Кнопки/Диск					
Функция Кнопки		Функция	AEL/AFL				74
		Функция	O				
		Функция	REC				
		Функция					
		Функция		✓	✓		
		Функция					
		Функция					
		Функция	Быстр. функц.				
Функции диска		Функция	Аф Стоп				105
		P	<b>Ps</b>				
		A	Диафрагма				
		S	Выдержка	✓	✓		
		M	Выдержка/Диафрагма				
		Menu					
Направл. Диска		Функция					116
		Экспозиция	Диск1	✓	✓		
Функции Диска управления	Ps	Диск1				116	
	Функции диска		✓	✓			
	C3	C3		✓			
	C4	C4		✓			
	Спуск//Стабилизатор изобр.						
	Приорит. Спуска S	Откл.	✓	✓	✓	106	
	Приорит. Спуска C	Вкл.	✓	✓	✓		
	L кадр/сек	5 fps	✓	✓	✓		
	H кадр/сек	10 fps	✓	✓	✓		
	L кадр/сек	5 fps	✓	✓	✓		
	H кадр/сек	11 fps	✓	✓	✓		
	Стабилизация	Фотоснимок	S-IS AUTO	✓	✓		✓
		Видеоролик	M-IS1				
	Стабилизация	Выкл.		✓			
	Полунажатие с IS	Вкл.		✓			
	Приор. I.S объектива	Откл.	✓	✓	✓		
	Задержка спуска	Нормально		✓			



Закладка	Функция		По умолчанию	*1	*2	*3		
		Монитор/  Г/К						
		HDMI	HDMI Выход	1080p		✓		106
			HDMI Упр.	Откл.		✓		
	Видеовыход		—					
		Настр. Упр.	iAUTO	Фотогид	✓	✓		107
			P/A/S/M	Live SCP	✓	✓		
			SCN	Сюж. Меню	✓	✓		
		/Настр. Инфо	Инфо	Только Фото, Полностью	✓	✓	✓	108
			LV-Info	Только Фото, Польз.1 () , Польз.2 (Измеритель уровня)	✓	✓		
			Настр.	25, Мои клипы, Календарь	✓	✓		
	Отображ. Сетки		Откл.		✓	✓		107
	Настр. Режима Съемки		Все Вкл.		✓	✓		
	Настр. Гистограммы	Света	255			✓		
		Тени	0					
	Гид Режима		Откл.		✓	✓		108
	Увеличить LV	Ручная Съемка	Вкл.1					
		BULB/TIME	Вкл.2					
		Комб. съемка	Откл.	✓	✓	✓		
		Другое	Откл.					
	Частота Кадров		Нормально		✓	✓	✓	108
	Режим Art LV		mode1			✓		
	Уменьш. Мерцания		Авто			✓		
	Режим LV Close Up		mode2			✓		108
	Блокир.		Откл.		✓	✓		
	Настр. конт. коррекции	Цвет конт. коррекции	Белый					
		Усилить яркость	Нормально	✓	✓			
		Ред. яркость кадра	Вкл.					
	Подсвет. Жк		Hold		✓	✓	✓	108
	Автооткл.		1min		✓	✓	✓	
	Автом. Выкл. Питания		4часа		✓	✓	✓	
			Вкл.		✓	✓	✓	108
	Режим USB		Авто			✓	✓	
Настр. сложных функций		Увеличить, Пропорции Кадра, Симул-я опт. видеоиск.		✓	✓			
Вызов меню		Вызов			✓		108	

Закладка	Функция	По умолчанию	*1	*2	*3				
8		Эксп.//ISO							
		EV Step	1/3EV	✓	✓	✓	108		
		Подавл. Шума	Авто	✓	✓	✓			
		Фильтр Шума	Стандарт	✓	✓	✓			
		ISO	Авто	✓	✓	✓			
		Шаг ISO	1/3EV	✓	✓	✓			
		ISO-Авто Настр.	Верхний Порог: 1600 По умолчанию: 200	✓	✓	✓			
		ISO-Авто	P/A/S	✓	✓				
		Замер		✓	✓	✓			
		Считывание AEL	Авто	✓	✓	✓			
		Точечный замер	Точк.	Откл.	✓	✓		✓	109
			Точечно По Светам	Откл.	✓	✓		✓	
			Точечно По Теням	Откл.	✓	✓		✓	
		Таймер BULB/TIME	8min	✓	✓	✓			
		Монитор BULB/TIME	-7	✓	✓				
		Live BULB	Откл.	✓	✓				
		Live TIME	0.5 сек	✓	✓				
		Настройки комб.съемки	1 сек	✓	✓				
			Польз.						
	X-Синхр.	1/250	✓	✓	✓	109			
	Нижний Порог	1/60	✓	✓	✓				
	+	Откл.	✓	✓	✓				
	←/Цвет/ББ								
8		← Настройка	←-1  F, ←-2  N, ←-3  N, ←-4  N	✓	✓	✓	110		
		Подсчет Пикселей	Middle 3200×2400	✓	✓	✓			
			Small 1280×960						
		Комп. Виньетир.	Откл.	✓	✓	✓			
		ББ	Авто A±0, G±0	✓	✓	✓			
		Все	Применить все	—	✓	✓			
			Сбросить все	—		✓			
		Сохр. тепл. цвета	Вкл.	✓	✓	✓			
		+ББ	WB AUTO	✓	✓				
Цвет. Простр.	sRGB	✓	✓	✓					

Закладка	Функция	По умолчанию	*1	*2	*3		
	<b>Запись/Удаление</b>						
	Быстр. Удал		Откл.	✓	✓	✓	110
	RAW+JPEG Удал		RAW+JPEG	✓	✓	✓	
	Имя Файла		Сброс		✓		
	Изм. Имя Файла		—		✓		
	Приорит. Да/Нет		Нет		✓	✓	
	dpi Настройка		350dpi		✓		
	Авторство	Авторская Инфо.	Откл.		✓		111
		Имя Автора	—				
		Авторск. Название	—				
	<b>Видеоролик</b>						
	Режим		P		✓		112
	Видео		Вкл.	✓	✓	✓	
	Громкость записи		±0		✓		
	Огранич. громкости		Вкл.		✓		
	Уменьш. шума ветра		Откл.		✓		
	Настройки тайм-кода	Режим тайм-кода	DF		✓		
		Прямой счет	Таймер видео		✓		
		Стартовое время	—				
	Настр. Инфо		Все Вкл.		✓		
	Настр. параметров видео		1 FHD  2 FHD  3 FHD  4 FHD  N		✓		
	Видео-эффект		Вкл.		✓		
	Режим Видео+Фото		mode1		✓		
Функция затвора		mode1		✓			
	<b>Встроенный ЭВИ</b>						
	Стиль ЭВИ		Стиль 3		✓		113
	Настр. Инфо		Основн. информация, Польз.1 (), Польз.2 (Измеритель уровня)	✓	✓		
	Отображ. Сетки		Откл.	✓	✓	✓	
	Авто перекл. ЭВИ		Вкл.		✓		
	Настройка ЭВИ	Автоподсветка ЭВИ	Вкл.		✓		
		Настройка ЭВИ	±0,  ±0				
	Ур. полунажатия		Вкл.		✓		
Симул-я. опт. видеиск.		Откл.	✓	✓	✓		

Закладка	Функция	По умолчанию	*1	*2	*3			
	Настройки					114		
	Pixel Mapping	—						
	Сдвиг Экспозиции		±0	✓	✓			
	Уров. предуп.	±0			✓			
	Настроить Уровень	—			✓			
	Настройки тачскрина	Вкл.			✓			
	Eye-Fi	Вкл.			✓			
	Скорость электр.зума	Фотоснимок	Нормально				✓	
		Видеоролик	Нормально					
	Помощник Selfie	Вкл.			✓			
	Быстр. спящий режим		Откл.				✓	✓
		Подсвет. ЖК	3 сек					
Автооткл.		15 сек						
Настройка объектива*	Откл.			✓	✓			
Сертификация	—							

\* [Сброс] (Полное) и [Сброс] (Основное) не сбрасывают настройки отдельно взятых объективов.

## Цветовые и монохромные профили по умолчанию

Для каждого из Цветовых профилей 1, 2 и 3 и Монохромных профилей 1, 2 и 3, которые становятся доступными после выбора элемента управления цветовым или монохромным профилем с помощью диска творческой съемки, предварительно задаются различные настройки по умолчанию.

### Цветовой профиль 1

Сброс до стандартных предварительных настроек «Естественные» со сбросом всех настроек до значений по умолчанию ( $\pm 0$ ).

### Цветовой профиль 2

Сброс до предварительных настроек с насыщенными, чистыми цветами.

### Цветовой профиль 3

Сброс до предварительных настроек, которые дают эффект пленки с сильно насыщенными, интенсивными цветами.

### Монохром профиль 1

Сброс до стандартных предварительных настроек «Монохром» со сбросом всех настроек до значений по умолчанию ( $\pm 0$ ).

### Монохром профиль 2

Сброс до предварительных настроек, которые создают эффект черно-белой пленки.

### Монохром профиль 3

Сброс до предварительных настроек, которые создают эффект инфракрасной черно-белой пленки.

## Спецификация

### ■ Фотоаппарат

<b>Тип продукта</b>	
Тип продукта	Цифровой фотоаппарат со сменным объективом стандарта Micro Four Thirds
Объектив	M.Zuiko Digital, объектив системы Micro Four Thirds
Байонет	Держатель Micro Four Thirds
Эквивалент фокусного расстояния 35-мм пленочного фотоаппарата	Приблизительно удвоенное фокусное расстояние объектива
<b>Устройство приема изображения</b>	
Тип продукта	Датчик Live MOS 4/3 дюйма
Общее количество пикселей	Приблизительно 21 770 000 пикселей
Количество эффективных пикселей	Приблизительно 20 300 000 пикселей
Размер экрана	17,4 мм (по горизонтали) × 13,0 мм (по вертикали)
Соотношение размеров	1,33 (4:3)
<b>Видоискатель</b>	
Тип	Электронный видоискатель с датчиком глаза
Кол-во пикселей	Приблизительно 2 360 000 точек
Увеличение	100%
Расстояние до точки обзора	Приблизительно 20 мм (-1 м <sup>-1</sup> )
<b>Живое изображение</b>	
Датчик	Использование датчика Live MOS
Поле зрения	100%
<b>Монитор</b>	
Тип продукта	Цветной жидкокристаллический сенсорный TFT-дисплей размером 3,0" с переменным углом наклона
Общее количество пикселей	Приблизительно 1 040 000 точек (соотношение сторон 3:2)
<b>Затвор</b>	
Тип продукта	Компьютеризированный шторно-щелевой затвор
Выдержка	1/8000 – 60 сек., ручная выдержка, длительная выдержка
<b>Автофокус</b>	
Тип продукта	Hi-Speed Imager AF
Точки фокусировки	81 точка
Выбор точки фокусировки	Автоматически, дополнительно
<b>Настройка экспозиции</b>	
Система замера	Система замера TTL (замер фотоприемника) Цифровой замер ESP, средневзвешенный замер по центру, точечный замер
Диапазон замера	EV -2 – 20 (эквивалент M.ZUIKO DIGITAL 17mm f2.8, ISO100)
Режимы съемки	<b>Auto</b> : iAUTO/ <b>P</b> : Программная автоматическая экспозиция (возможна программная коррекция)/ <b>A</b> : Автоматическая экспозиция с приоритетом диафрагмы/ <b>S</b> : Автоматическая экспозиция с приоритетом выдержки/ <b>M</b> : Ручной/ <b>C1</b> : Пользов. режим C1/ <b>C2</b> : Пользов. режим C2/ <b>C3</b> : Пользов. режим C3/ <b>C4</b> : Пользов. режим C4/ <b>OFF</b> : Видеозапись
Чувствительность ISO	LOW, 200 – 25600 (шаг 1/3, 1 EV)
Коррекция экспозиции	±5,0 EV с шагом 1/3, 1/2 и 1 EV (доступно в пользовательских настройках)
<b>Баланс белого</b>	
Тип продукта	Устройство приема изображения
Режимы настройки	Автоматический/предварительная настройка баланса белого (7 настроек)/пользовательская настройка баланса белого/баланс белого по эталону (в камере можно сохранить до 4 настроек)

<b>Сохранение</b>	
Память	SD, SDHC, SDXC и Eye-Fi Совместимо с UHS-II
Система сохранения	Цифровая запись, JPEG (в соответствии с Правилами разработки для файловых систем фотоаппаратов (DCF)), данные в формате RAW, Формат MP
Применимые стандарты	Exif 2.3, Digital Print Order Format (DPOF), PRINT Image Matching III, PictBridge
Запись звука с фотографиями	Формат Wave
Видеозапись	MPEG-4 AVC/H.264 / Motion JPEG
Звук	Стерео, PCM 48 кГц
<b>Воспроизведение</b>	
Формат отображения	Покадровое воспроизведение/просмотр с увеличением/индекс/отображение календаря
<b>Серийная съемка</b>	
Режимы	Однокадровый режим съемки, репортажная съемка, автоспуск
Репортажная съемка	До 10 кадров в секунду (☐)
Автоспуск	Время срабатывания: 12 сек./2 сек./настраиваемое
Функция энергосбережения	Переключение в спящий режим: 1 минута, Отключение питания: 4 часа (Эту функцию можно настроить.)
<b>Вспышка</b>	
Режим управления вспышкой	TTL-AUTO (режим предварительной вспышки TTL)/MANUAL
Выдержка синхронизации	1/250 с или больше
<b>Беспроводная сеть</b>	
Поддерживаемый стандарт	IEEE 802.11b/g/n
<b>Разъем для внешнего подключения</b>	
Универсальный разъем (разъем USB, разъем AV/микро-разъем HDMI (тип D))	
<b>Питание</b>	
Аккумулятор	Литиево-ионный аккумулятор, 1 шт.
<b>Размеры/масса</b>	
Размеры	124,8 мм (Ш) × 72,1 мм (В) × 37,3 мм (Г) (без учета выступающих частей)
Масса	Прибл. 427 г (включая аккумулятор и карту памяти)
<b>Условия эксплуатации</b>	
Температура	0 °C - 40 °C (эксплуатация)/-20 °C - 60 °C (хранение)
Влажность	30% - 90% (эксплуатация)/10% - 90% (хранение)

HDMI, эмблема HDMI и High-Definition Multimedia Interface являются торговыми марками или зарегистрированными торговыми марками компании HDMI Licensing LLC.

**HDMI**™  
HIGH-DEFINITION MULTIMEDIA INTERFACE

- ХАРАКТЕРИСТИКИ МОГУТ МЕНЯТЬСЯ БЕЗ УВЕДОМЛЕНИЯ И ОБЯЗАТЕЛЬСТВ СО СТОРОНЫ ИЗГОТОВИТЕЛЯ.
- Посетите наш вебсайт, чтобы получить новейшие спецификации.

### ■ Вспышка FL-LM3

Ведущее число	9,1 (ISO100•м) 12,7 (ISO200•м)
Угол вспышки	Соответствует объективам с фокусным расстоянием 12 мм (35-мм эквивалент: 24 мм)
Размеры	Приблизительно 43,6 мм (Ш) × 49,4 мм (В) × 39 мм (Г)
Масса	Прибл. 51 г
Защита от брызг	Тип Эквивалентно перечню стандартов IEC 529 IPX1 (для условий испытаний OLYMPUS)

### ■ Литиево-ионный аккумулятор

МОДЕЛЬ №	BLN-1
Тип продукта	Перезаряжаемый ионно-литиевый аккумулятор
Номинальное напряжение	7,6 В постоянного тока
Номинальная емкость	1220 мАч
Количество циклов заряда	Приблизительно 500 циклов (в зависимости от условий эксплуатации)
Температура окружающей среды	0 °С - 40 °С (зарядка)
Размеры	Приблизительно 36,0 мм (Ш) × 15,4 мм (В) × 50,2 мм (Г)
Масса	Прибл. 52 г

### ■ Зарядное устройство для литиево-ионного аккумулятора

МОДЕЛЬ №	BCN-1
Номинальное входное напряжение	100 - 240 В переменного тока (50/60 Гц)
Номинальное выходное напряжение	8,7 В постоянного тока, 600 мА
Длительность зарядки	Около 4 часов (при комнатной температуре)
Температура окружающей среды	0 °С - 40 °С (эксплуатация)/ -20 °С - 60 °С (хранение)
Размеры	Приблизительно 67 мм (Ш) × 26 мм (В) × 95,5 мм (Г)
Масса (без кабеля переменного тока)	Прибл. 77 г

- Кабель переменного тока, поставляемый с этим устройством, предназначен для использования только с этим устройством и не может использоваться с другими устройствами. Не используйте кабели других устройств с данным устройством.

- ХАРАКТЕРИСТИКИ МОГУТ МЕНЯТЬСЯ БЕЗ УВЕДОМЛЕНИЯ И ОБЯЗАТЕЛЬСТВ СО СТОРОНЫ ИЗГОТОВИТЕЛЯ.
- Посетите наш вебсайт, чтобы получить новейшие спецификации.



## МЕРЫ ПРЕДОСТОРОЖНОСТИ

**ВНИМАНИЕ**

ОПАСНОСТЬ ПОРАЖЕНИЯ  
ЭЛЕКТРИЧЕСКИМ ТОКОМ  
НЕ ОТКРЫВАТЬ



ВНИМАНИЕ: ВО ИЗБЕЖАНИЕ ПОРАЖЕНИЯ ЭЛЕКТРИЧЕСКИМ ТОКОМ НЕ СНИМАЙТЕ КРЫШКУ (ИЛИ ЗАДНЮЮ ПАНЕЛЬ). ВНУТРИ ФОТОКАМЕРЫ НЕТ ДЕТАЛЕЙ, НУЖДАЮЩИХСЯ В ВАШЕМ ОБСЛУЖИВАНИИ. ДОВЕРЬТЕ ТЕХНИЧЕСКОЕ ОБСЛУЖИВАНИЕ ВЫСОКОКВАЛИФИЦИРОВАННОМУ СЕРВИСНОМУ ПЕРСОНАЛУ OLYMPUS.



Восклицательный знак, заключенный в треугольник, обозначает в сопроводительной документации важные инструкции по эксплуатации и уходу.

**ПРЕДУПРЕЖДЕНИЕ**

Если изделие используется с нарушением указаний, отмеченных этим символом, возможно получение серьезной травмы или летальный исход.

**ВНИМАНИЕ**

Если изделие используется с нарушением указаний, отмеченных этим символом, возможно получение травмы.

**ПРИМЕЧАНИЕ**

Если изделие используется с нарушением указаний, отмеченных этим символом, возможно повреждение оборудования.

**ПРЕДУПРЕЖДЕНИЕ!**

ВО ИЗБЕЖАНИЕ ВОЗГОРАНИЯ ИЛИ ПОРАЖЕНИЯ ЭЛЕКТРИЧЕСКИМ ТОКОМ, НИ В КОЕМ СЛУЧАЕ НЕ РАЗБИРАЙТЕ ИЗДЕЛИЕ, НЕ ПОДВЕРГАЙТЕ ИЗДЕЛИЕ ВОЗДЕЙСТВИЮ ВОДЫ И НЕ ЭКСПЛУАТИРУЙТЕ ЕГО ПРИ ВЫСОКОЙ ВЛАЖНОСТИ ОКРУЖАЮЩЕЙ СРЕДЫ.

**Общие меры предосторожности**

**Прочитайте все инструкции** — Перед использованием изделия прочитайте все инструкции по эксплуатации. Сохраните все технические руководства и документацию для дальнейшего использования.

**Источники питания** — Подключайте данное изделие только к тем источникам питания, которые указаны на изделии.

**Посторонние предметы** — Во избежание травм запрещено вставлять в изделие металлические предметы.

**Очистка** — Перед очисткой обязательно отсоединяйте изделие от электросети. Для очистки можно использовать только влажную ткань. Нельзя использовать для очистки жидкие или аэрозольные очищающие средства, а также любые органические растворители.

**Тепло** — Нельзя использовать или хранить данное изделие рядом с такими источниками тепла как отопительные батареи, тепловые заслонки, печи и любое оборудование или устройства, выделяющее тепло, в т.ч. усилители стереосистем.

**Аксессуары.** В целях личной безопасности и во избежание повреждения продукта используйте только аксессуары, рекомендованные компанией Olympus.

**Размещение** — Надежно устанавливайте изделие на штатив, стойку или зажим, чтобы избежать повреждения изделия.

**⚠ ПРЕДУПРЕЖДЕНИЕ**

- Нельзя пользоваться фотокамерой рядом с горючими или взрывоопасными газами.
- Не используйте вспышку и LED (в том числе подсветку АФ) при съемке людей (младенцев, маленьких детей и т.д.) с близкого расстояния.
  - При съемке со вспышкой располагайте фотоаппарат не ближе 1 м от человеческих лиц. Срабатывание вспышки рядом с глазами человека может привести к временной потере зрения.
- Не смотрите на солнце или яркие лампы, используя фотокамеру.

- **Не допускайте к фотоаппарату детей и младенцев.**
  - Всегда используйте и храните фотокамеру вне пределов досягаемости для маленьких детей и младенцев во избежание следующих ситуаций, в которых они могут получить серьезные травмы:
    - Ребенок может запутаться в ремешке фотокамеры, что приведет к удушью.
    - Ребенок может случайно проглотить аккумулятор, карты памяти или другие мелкие детали.
    - Ребенок может ослепить вспышкой себя или других детей.
    - Ребенок может получить травму от движущихся деталей фотокамеры.
- **Если вы заметили, что зарядное устройство выделяет дым, тепло или ненормальный шум или запах, немедленно прекратите его использование, отключите зарядное устройство от сети электропитания и затем обратитесь к официальному дистрибьютору или в сервисный центр.**
- **Немедленно прекратите использование фотокамеры при появлении необычного запаха, шума или дыма.**
  - Ни в коем случае не извлекайте аккумулятор голыми руками, поскольку это может вызвать возгорание или ожог рук.
- При работе с фотоаппаратом никогда не держите его влажными руками. Это может привести к перегреву, возгоранию, взрыву, электрическому удару или неправильной работе.
- **Не оставляйте фотокамеру в местах, где она может подвергнуться воздействию очень высоких температур.**
  - Это может привести к порче частей и, при определенных обстоятельствах, к возгоранию фотоаппарата. Не используйте зарядное устройство, если оно накрыто (например, одеялом). Это может вызвать перегрев, ведущий к пожару.
- **Во избежание низкотемпературных ожогов обращайтесь с фотокамерой осторожно.**
  - Поскольку фотокамера содержит металлические детали, ее перегрев может привести к низкотемпературным ожогам. Примите во внимание следующее:
    - При продолжительном использовании фотокамера нагревается. Держа фотокамеру в этом состоянии, можно получить низкотемпературный ожог.
    - При крайне низких температурах окружающей среды корпус фотокамеры может охладиться до температуры ниже окружающей. При низких температурах, по возможности, держите фотокамеру в перчатках.
- Для защиты высокотехнологичных элементов данного изделия никогда не оставляйте фотокамеру в нижеперечисленных местах ни во время использования, ни во время хранения:
  - Места, где температура и/или влажность имеют высокие значения или чрезмерно колеблются. Под прямыми солнечными лучами, на пляже, в запечатых автомобилях или рядом с источниками тепла (печи, отопительные батареи и т.п.) или увлажнителями.
  - Там, где много песка или пыли.
  - Рядом с горючими или взрывчатыми веществами.
  - В местах с повышенной влажностью типа ванной комнаты или под дождем.
  - В местах, подверженных сильным вибрациям.
- В этой фотокамере используется ионно-литиевый аккумулятор фирмы Olympus. Заряжать аккумулятор следует с помощью рекомендованного зарядного устройства. Не следует использовать другие зарядные устройства.
- Не сжигайте и не подогревайте аккумуляторы в микроволновых печах, на горячих плитах, в сосудах высокого давления и т. д.
- Не оставляйте фотокамеру на электромагнитных приборах или возле них. Это может привести к перегреву, возгоранию или взрыву.
- Не закорачивайте контакты металлическими предметами.
- Принимайте необходимые меры предосторожности при хранении и обращении с аккумуляторами, чтобы предотвратить их контакт с любыми металлическими предметами, такими как украшения, булавки, скрепки, ключи и т. д. Короткое замыкание может привести к перегреву, взрыву или возгоранию, что может вызвать ожоги и травмы.
- Во избежание протекания батарей или повреждения их выводов, тщательно следуйте инструкциям по эксплуатации батарей. Никогда не пытайтесь разбирать батареи или дорабатывать их, паять и т.п.
- Если жидкость из батареи попала в глаза, немедленно промойте глаза чистой, холодной проточной водой и срочно обратитесь к врачу.
- Если извлечь аккумулятор из камеры не удается, обратитесь к авторизованному продавцу или в сервисный центр. Не пытайтесь извлечь аккумулятор с применением силы. В случае повреждений аккумулятора (царапин и т.п.) возможен перегрев и даже взрыв.
- Всегда храните аккумуляторы в местах, недоступных для маленьких детей и домашних животных. Если аккумулятор случайно был проглочен, немедленно обратитесь к врачу.

- Во избежание протекания, перегрева, возгорания или взрыва, используйте только батареи, рекомендованные для использования с данным изделием.
- Если аккумуляторы не заряжаются в течение указанного времени, прекратите зарядку, и не используйте их.
- Не используйте аккумуляторы с царапинами или повреждениями корпуса и не царапайте аккумулятор.
- Не подвергайте аккумуляторы сильным ударам или продолжительной вибрации вследствие падения или удара. Это может привести к взрыву, перегреву или возгоранию.
- Если аккумулятор течет, выделяет необычный запах, изменяет цвет или деформируется, либо иным образом изменяет свойства, немедленно прекратите использовать фотокамеру и отойдите от огня.
- Если жидкость, вытекшая из аккумулятора, попала на одежду или кожу, немедленно снимите загрязненную одежду и промойте пораженный участок чистой, холодной проточной водой. Если от жидкости на коже остался ожог, срочно обратитесь к врачу.
- Литиево-ионный аккумулятор Olympus предназначен только для использования с цифровыми фотокамерами Olympus. Не используйте аккумулятор с другими устройствами.
- **Не позволяйте детям или животным обращаться с аккумуляторами или переносить их (не допускайте, чтобы аккумуляторы лизали, брали в рот или жевали).**

## Используйте только специальные аккумуляторы и зарядные устройства

Компания Olympus настоятельно рекомендует использовать с данным фотоаппаратом только специализированные аккумуляторы и зарядные устройства.

Использование аккумуляторов и/или зарядных устройств сторонних производителей может привести к пожару или увечьям вследствие протекания, перегрева, возгорания или других повреждений аккумулятора. Компания Olympus не несет ответственности за несчастные случаи или ущерб, произошедшие в результате использования аккумуляторов и/или зарядных устройств сторонних производителей.

## ⚠ ВНИМАНИЕ

- **Не накрывайте рукой вспышку во время ее срабатывания.**
- Нельзя хранить батареи в местах, где они могут подвергаться воздействию прямых солнечных лучей, высоких температур в автомобилях, рядом с источниками тепла и т.п.
- Постоянно держите батареи сухими.

- Во время продолжительного использования аккумулятор может нагреться. Во избежание ожогов не вынимайте его из фотокамеры сразу же.
- С этим фотоаппаратом допускается использовать только ионно-литиевые аккумуляторы Olympus. Используйте только указанные оригинальные аккумуляторы. В случае замены аккумулятора на другой аккумулятор неподходящего типа возникает риск взрыва.
- Утилизируя аккумулятор, вы помогаете сберечь ресурсы нашей планеты. Выбрасывая отработавшие аккумуляторы, не забудьте закрыть их контактные выводы. Всегда соблюдайте местные законы и правила.

## ⚠ ПРИМЕЧАНИЕ

- **Нельзя хранить фотокамеру в пыльных или влажных помещениях.**
- **Используйте только карты SD/SDHC/SDXC или Eye-Fi. Не используйте другие типы карт.** Если вы случайно вставили в фотокамеру карту другого типа, обратитесь к уполномоченному дистрибьютору или в сервисный центр. Не пытайтесь извлечь карту силой.
- Следите за ремешком, на котором висит фотокамера. Он может легко зацепиться за различные выступающие предметы и стать причиной серьезной травмы.
- Перед транспортировкой фотокамеры уберите штатив и любые другие дополнительные принадлежности, произведенные не OLYMPUS.
- Не роняйте фотокамеру и не подвергайте ее воздействию сильных ударов или вибраций.
- При установке фотокамеры на штатив или снятия со штатива вращайте винт штатива, а не фотокамеры.
- Не касайтесь электрических контактов на фотокамере.
- Не оставляйте фотокамеру направленной прямо на солнце. Это может привести к повреждению ламелей/шторок затвора, нарушению цветопередачи, появлению ореола на элементе записи изображения, а также к пожару.
- Не допускайте воздействия мощных источников света или прямого солнечного света на видеоискатель. Нагревание может привести к повреждению видеоискателя.
- Не прикладывайте к объективу значительных толкающих или тянущих усилий.
- Вынимайте аккумулятор перед продолжительным хранением фотокамеры. Выберите для хранения прохладные и сухие места во избежание конденсации и образования налета внутри фотокамеры. Проверьте фотокамеру после хранения, включив питание и нажав на кнопку спуска затвора, убедитесь, что она функционирует нормально.

- Возможны сбои в работе фотокамеры, если она используется в местах с воздействием магнитного/электромагнитного поля, радиоволн или высокого напряжения, например, рядом с телевизором, микроволновой печью, вблизи теле- или радиобашни или опор ЛЭП. В этом случае выключите и снова выключите фотокамеру, прежде чем продолжать работу.
- Всегда соблюдайте ограничения, накладываемые на среду эксплуатации фотокамеры, описанные в ее руководстве.
- Вставляйте батареи осторожно, как описано в инструкции по эксплуатации.
- Перед установкой аккумулятора внимательно осмотрите его на наличие протечек, изменения окраски, деформации или других аномальных признаков.
- Перед длительным хранением фотокамеры обязательно извлеките из нее аккумулятор.
- Если требуется длительное хранение, храните аккумулятор в прохладном месте.
- Потребление энергии фотоаппаратом зависит от используемых функций.
- В нижеуказанных режимах электроэнергия расходуется непрерывно и аккумулятор быстро разряжается.
  - Непрерывно используется трансфокатор.
  - В режиме съемки кнопки затвора продолжительное время нажата наполовину, что включает автоматическую фокусировку.
  - Просмотр снимков на мониторе в течение продолжительного времени.
  - Фотокамера подключена к компьютеру или к принтеру.
- При использовании разряженного аккумулятора фотокамера может выключиться без отображения индикатора предупреждения о недостаточной заряженности аккумулятора.
- Попадание влаги или жира на контактные выводы аккумулятора может привести к нарушению контакта с фотокамерой. Перед использованием тщательно протрите аккумулятор сухой салфеткой.
- Обязательно зарядите аккумулятор перед первым использованием, иначе он прослужит недолго.
- При использовании фотокамеры на аккумуляторах при низких температурах окружающей среды, держите фотокамеру и запасные аккумуляторы в самом теплом месте. Аккумуляторы, подсевшие при низкой температуре, могут восстановить работоспособность при комнатной температуре.
- Перед длительными поездками, особенно за границу, купите запасные аккумуляторы. Во время путешествия возможны затруднения с приобретением рекомендованных аккумуляторов.

## Использование функции беспроводной связи

- **Выключайте фотоаппарат в больницах и других местах, где присутствует медицинское оборудование.** Радиоволны, излучаемые фотоаппаратом, могут оказывать негативное влияние на медицинское оборудование и приводить к неисправностям, которые могут стать причиной несчастных случаев.
- **Выключайте фотоаппарат на борту самолета.** Использование беспроводных устройств на борту самолета может мешать безопасной эксплуатации самолета.

## Монитор

- Не прикладывайте к монитору значительные усилия, иначе изображение может стать нечетким, возможны неполадки в режиме просмотра или монитор будет поврежден.
- В верхней/нижней части монитора может появляться белая полоска, но это не является признаком неполадок.
- При расположении объекта съемки по диагонали фотокамеры его края могут выглядеть на мониторе зигзагообразными. Это не является признаком неполадок. Данный эффект будет менее заметен в режиме просмотра.
- В условиях низких температур монитор может включаться с большой задержкой, или же выводить изображение с измененными цветами. При использовании фотоаппарата на сильном морозе будет полезно время от времени помещать его в теплое место. Монитор, работающий хуже при низких температурах, восстановится при нормальных температурах.
- Монитор данного изделия произведен по высокоточной технологии, однако некоторые пиксели все равно могут выгорать. Они не влияют на сохранение изображений. В зависимости от угла зрения возможна неравномерность цвета и яркости. Это происходит в силу конструкции монитора. Это не является неисправностью.

## Правовые и прочие уведомления

- Фирма Olympus не дает никаких заверений или гарантий в отношении убытков или ожидаемой выгоды от надлежащего использования данного изделия, а также требований третьих лиц, вызванных ненадлежащим использованием данного изделия.
- Фирма Olympus не дает никаких заверений или гарантий в отношении убытков или ожидаемой выгоды, которые могут возникнуть из-за стирания данных снимков при надлежащем использовании данного изделия.

## Ограничение гарантии

- Компания Olympus не делает заявлений и не дает гарантий, как явных, так и подразумеваемых, посредством или в отношении любого содержания данных письменных материалов или программного обеспечения, и ни при каких обстоятельствах не будет нести ответственность по любой подразумеваемой гарантии товарного состояния или пригодности для любых конкретных целей или за любой косвенный, побочный или не прямой ущерб (включая ущерб от потери коммерческой выгоды, прелестствия в бизнесе и потери коммерческой информации, но не ограничиваясь ими), возникающий в результате использования или неспособности использовать эти письменные материалы или программное обеспечение или оборудование. В некоторых странах запрещено исключать или ограничивать ответственность за вытекающие или побочные убытки или за косвенные гарантии, поэтому ограничения, приведенные выше, могут на вас не распространяться.
- Компания Olympus сохраняет за собой все права на настоящее руководство.

## Предупреждение

Несанкционированное фотографирование или использование материалов, защищенных авторским правом, может привести к нарушению действующего законодательства об авторском праве. Фирма Olympus не принимает никакой ответственности за несанкционированные фотографирование, использование и другие действия, нарушающие права владельцев авторского права.

## Уведомление об авторском праве

Все права защищены. Никакая часть настоящих печатных материалов или программного обеспечения ни в каких целях не может быть воспроизведена в какой бы то ни было форме и какими бы то ни было средствами, будь то электронные или механические, включая фотокопирование и запись на магнитный носитель или сохранение в запоминающих устройствах или поисковых системах, если на то нет письменного разрешения фирмы Olympus. Мы не принимаем никакой ответственности за использование информации, содержащейся в настоящих печатных материалах или программном обеспечении, или за убытки, явившиеся следствием использования этой информации. Фирма Olympus сохраняет право на внесение изменений в форму и содержание настоящей публикации или в программное обеспечение без каких-либо обязательств и предварительных уведомлений.

## Для пользователей в Европе



Знак «CE» указывает, что данный продукт соответствует европейским требованиям по безопасности, охране здоровья, защите окружающей среды и потребителя. Фотоаппараты со знаком «CE» предназначены для продажи в Европе. Настоящим компании OLYMPUS CORPORATION и Olympus Europa SE & Co. KG заявляют, что этот фотоаппарат PEN-F соответствует основным требованиям и другим применимым положениям Директивы 1999/5/EC.

Более подробная информация: <http://www.olympus-europa.com/>  
Этот символ [перечеркнутый мусорный бак на колесиках, Директива ЕС об отходах «WEEE», приложение IV] указывает на раздельный сбор мусора для электрического и электронного оборудования в странах ЕС.

Пожалуйста, не выбрасывайте это устройство вместе с бытовыми отходами.

Пожалуйста, для утилизации данного продукта пользуйтесь действующими в Вашей стране системами возврата и сбора для утилизации.

Этот символ [перечеркнутый мусорный бак на колесиках, Директива ЕС об отходах 2006/66/EC, приложение II] указывает на раздельный сбор использованных элементов питания в странах ЕС.

Пожалуйста, не выбрасывайте элементы питания вместе с бытовыми отходами.

Пожалуйста, для утилизации использованных элементов питания пользуйтесь действующими в Вашей стране системами возврата и сбора для утилизации.



### Гарантийные условия

В том маловероятном случае, если несмотря на надлежащее использование (в соответствии с имеющимся в комплекте печатным руководством по эксплуатации) в течение гарантийного срока, установленного применимым национальным законодательством, в продукте, приобретенном у авторизованного дистрибьютора Olympus в области коммерческой деятельности компании OLYMPUS EUROPA SE & Co. KG, как указано на сайте <http://www.olympus-europa.com>, будут обнаружены неисправности, продукт подлежит бесплатному ремонту или замене на усмотрение компании Olympus. Для того чтобы компания Olympus могла в кратчайшие сроки предоставить надлежащее гарантийное обслуживание, обратите внимание на следующую информацию и инструкции:

1. Для предъявления претензий по настоящей гарантии следуйте инструкциям по их регистрации и отслеживанию, приведенным на сайте <http://consumer-service.olympuseuropa.com> (эта услуга доступна не во всех странах), или обратитесь с продуктом, соответствующим оригиналом счета или платежной квитанцией и заполненным гарантийным талоном к дилеру, у которого был приобретен продукт, или в любой сервисный центр Olympus в области коммерческой деятельности компании OLYMPUS EUROPA SE & Co. KG, как указано на сайте <http://www.olympus-europa.com>, до истечения гарантийного срока, установленного применимым национальным законодательством.
2. Убедитесь, что гарантийный талон правильно заполнен представителем компании Olympus или авторизованного дилера или сервисного центра. Поэтому проверьте, что в талон вписаны ФИО, название дилера, серийный номер продукта, год, месяц и день покупки, или что к гарантийному талону приложен оригинал счета или товарный чек (с указанием имени дилера, даты покупки и типа продукта).
3. Поскольку дубликат гарантийного талона не выдается, храните талон в надежном месте.
4. Следует иметь в виду, что компания Olympus не принимает на себя риски и не возмещает расходы, связанные транспортировкой продукта дилеру или в авторизованный сервисный центр Olympus.
5. Эта гарантия не покрывает перечисленные ниже неисправности, и вам потребуется оплатить счет за их устранение, даже если они возникли в течение вышеуказанного гарантийного срока.
  - а. Любые неисправности, обусловленные неправильным обращением (например, использованием по назначению, не указанному в руководстве по эксплуатации и т. п.).
  - б. Любые неисправности, которые возникли вследствие ремонта, модификации, чистки и других аналогичных операций, выполненных не компанией Olympus или авторизованным сервисным центром Olympus.
  - в. Любые неисправности и повреждения, обусловленные перевозкой, падениями, ударами и т. п. после приобретения продукта.
  - г. Любые неисправности или повреждения, которые возникли вследствие пожара, землетрясения, наводнения, удара молнии, других природных катастроф, загрязнения окружающей среды и нестабильного электрического напряжения.
  - д. Любые неисправности, которые возникли вследствие небрежного или неправильного хранения (например, хранение продукта в условиях повышенной температуры или влажности, вблизи таких реперелентов, как нафталин, или вредных лекарственных препаратов и т. п.), неправильного технического обслуживания и т. п.
  - е. Любые неисправности, которые возникли вследствие использования израсходованных элементов питания и т. п.
  - ё. Любые неисправности, которые возникли вследствие попадания внутрь корпуса продукта песка, грязи, воды и т. п.
6. В соответствии с данной гарантией единственной обязанностью компании Olympus является ремонт или замена продукта. Любая ответственность в соответствии с данной гарантией за непрямоу или косвенный ущерб или убытки любого рода, понесенные покупателем вследствие неисправности продукта, в частности, любой ущерб или повреждение, причиненные объективам, пленкам, другому оборудованию и аксессуарам, используемым вместе с продуктом, а также за любые убытки, обусловленные задержкой ремонта или потерей данных, исключается. Это заявление не относится к обязательным нормам закона.

## Торговые марки

- Microsoft и Windows являются зарегистрированными торговыми марками Microsoft Corporation.
- Macintosh является торговой маркой Apple Inc.
- Логотип SDXC является зарегистрированной торговой маркой SD-3C, LLC.
- Eye-Fi является торговой маркой Eye-Fi, Inc.
- Функция «Shadow Adjustment Technology» содержит запатентованные технологии компании Apical Limited.
- Micro Four Thirds, Four Thirds и эмблемы Micro Four Thirds и Four Thirds являются торговыми марками или зарегистрированными торговыми марками корпорации OLYMPUS CORPORATION в Японии, США, странах Европейского Союза и в других странах.
- Wi-Fi является зарегистрированной торговой маркой ассоциации Wi-Fi Alliance.
- Логотип Wi-Fi CERTIFIED является знаком сертификации ассоциации Wi-Fi Alliance.
- Стандарты файловых систем фотокамер, упоминаемые в данном руководстве – это стандарты «Правил разработки для файловых систем фотоаппаратов/DCF», установленные ассоциацией JEITA (Japan Electronics and Information Technology Industries Association).
- Все прочие названия компаний и продуктов являются зарегистрированными торговыми марками и/или торговыми марками их соответствующих владельцев.



THIS PRODUCT IS LICENSED UNDER THE AVC PATENT PORTFOLIO LICENSE FOR THE PERSONAL AND NONCOMMERCIAL USE OF A CONSUMER TO (i) ENCODE VIDEO IN COMPLIANCE WITH THE AVC STANDARD («AVC VIDEO») AND/OR (ii) DECODE AVC VIDEO THAT WAS ENCODED BY A CONSUMER ENGAGED IN A PERSONAL AND NON-COMMERCIAL ACTIVITY AND/OR WAS OBTAINED FROM A VIDEO PROVIDER LICENSED TO PROVIDE AVC VIDEO. NO LICENSE IS GRANTED OR SHALL BE IMPLIED FOR ANY OTHER USE. ADDITIONAL INFORMATION MAY BE OBTAINED FROM MPEG LA, L.L.C. SEE [HTTP://WWW.MPEGLA.COM](http://WWW.MPEGLA.COM)

Программное обеспечение в данной фотокамере может включать программы сторонних производителей. Любая программа сторонних производителей подпадает под действия и условия ее владельцев или держателей лицензии, на основании которых данная программа предоставляется вам. Эти условия, а также иные примечания к программам сторонних производителей, если таковые имеются, можно найти в файле в формате PDF с примечаниями к программному обеспечению на прилагаемом компакт-диске или на сайте <http://www.olympus.co.jp/en/support/img/digicamera/download/notice/notice.cfm>



# Указатель

## Обозначения

Режим Ду.....	147
.....	103
Меню .....	103
Уст. Дом.....	104
(АФ в режиме приоритета лиц) .....	48, 104
Н кадр/сек .....	106
L кадр/сек .....	106
/Настр. Инфо.....	107
Настр. Упр. ....	107
(Предварительный просмотр) Блокир .....	108
Нижний Порог .....	109
X-Синхр. ....	109, 126
+ .....	109
+ББ .....	110
Уров. предуп.....	114
(Индекс).....	81
(Просмотр с увеличением).....	81
Режим  .....	112
(Удаление одного кадра) .....	83
(Выбор снимка) .....	84
(Защита) .....	83
Сохр. тепл. цвета .....	110
(Поворот изображений).....	100
Настройка .....	110
(звуковой сигнал) .....	108
(Запись звуковой заметки) .....	84
(Регулировка яркости монитора) .....	103
(Слайд-шоу).....	82
Стабилизация изображения.....	106
Симул-я опт.видоиск. ....	114
<b>A</b>	
<b>A</b> (Режим приоритета диафрагмы).....	27
AdobeRGB .....	68
AEL/AFL .....	115
<b>ART</b> (Художественный фильтр).....	42

## B

BKT (Брекетинг) .....	92
BULB .....	30

## C

C-AF .....	52
C-AF+TR .....	52
<b>COLOR</b> (Управление цветовыми профилями).....	39
<b>CRT</b> (Создание цвета).....	41

## D

dpi Настройка .....	111
---------------------	-----

## E

EV Step .....	108
Eye-Fi .....	114

## H

HDMI .....	106
HDR.....	95

## I

iAUTO ( <b>IAUTO</b> ) .....	24, 35
ISO .....	45, 109
ISO-Авто .....	109
ISO-Авто Настр. ....	109

## L

Live Bulb .....	109
Live Time .....	109
LIVE TIME .....	30

## M

<b>M</b> (Ручная съемка) .....	29
MF .....	75
MF (Ручная фокусировка) .....	52
<b>MONO</b> (Управление монохромными профилями).....	40

## P

<b>P</b> (Программная съемка) .....	26
-------------------------------------	----



PHOTO STORY .....	116
Pixel Mapping .....	153

## R

RAW .....	59
RAW+Jpg Удл .....	111

## S

<b>S</b> (Съемка с приоритетом выдержки) .....	28
S-AF .....	52
S-AF+MF .....	52
<b>SCN</b> (Сюжетный режим) .....	118
sRGB .....	68

## A

Автооткл. ....	17, 108
Авторство .....	111
Автоспуск .....	56
Автофок. BULB/TIME .....	104
Автофокус на рамке увеличения .....	49
Анти-шок .....	98
АФ Super Spot (Автофокус на рамке увеличения) .....	49
АФ в режиме приоритета лиц .....	48, 104
АФ по зрачкам .....	48

## Б

ББ .....	46, 110
Беспроводная сеть .....	134
Беспроводное удаленное управление вспышкой .....	147
Блокирование предварительного просмотра .....	108
Брекетинг .....	92
Быстр. Удал .....	110

## В

Видеовыход .....	106
Видео  .....	69, 112
Видеоролик цейтраферной съемки .....	91
Видео с замедленным движением .....	72, 73
Видео с ускоренным движением .....	72

Возврат Фокуса .....	104
Воспроизведение .....	80
Воспроизведение видео .....	80, 83
Воспроизведение фотографий .....	80, 81
Воспроизведение крупным планом .....	81
Вращение .....	81
Все  .....	110
Высокоскоростное видео .....	60, 73

## Г

Гид Режима .....	107
Громкость записи .....	112

## Д

Данные о местоположении .....	133
Длинная экспозиция (BULB/TIME) .....	30
Длительная выдержка .....	30

## Ж

Живая комбинированная съемка .....	31
------------------------------------	----

## З

Задержка спуска .....	74, 106
Замер .....	53
Запись звуковой заметки .....	84, 102
Зарядка .....	13
Затенение .....	36
Защ. Сброса .....	102
Звук автофокуса (звуковой сигнал) .....	108
Зернистая пленка .....	42
Зона АФ (  ) .....	47

## И

Изм. Имя Файла .....	111
Имя Файла .....	111
Индикатор уровня .....	23
Инд.Сброс .....	88
Интервал отображения .....	20
Во время воспроизведения .....	78
Во время съемки .....	20

<b>К</b>	
Календарное отображение .....	81, 85, 125
Карта .....	14, 144
Карта SD .....	144
Форматирование карты SD .....	87
Кнопка INFO .....	23, 48, 79
Кольцо Фокусир .....	104
Комбинированная фотосъемка .....	31
Комбинированные настройки .....	109
Комп. Виньетир. ....	110
Коррекция вспышки .....	63
Коррекция трапецеидальных искажений .....	97
Коррекция экспозиции .....	45
<b>М</b>	
Медленная синхронизация .....	62
Меню (⌘, Меню) .....	103
Меню настроек .....	103
Меню просмотра .....	100
Меню съемки .....	87
Многофункциональная кнопка .....	76
Мои клипы .....	70
Монитор BULB/TIME .....	109
Мультиэкспозиция .....	96
Мульти-эхо .....	36
<b>Н</b>	
Наложение изображений .....	102
Направл. Диска .....	105
Настр. Гистограммы .....	107
Настр. конт.коррекции .....	108
Настройки Wi-Fi .....	134
Настройки информации (⌘/Настр. Инфо) .....	107
Настройки тачскрина .....	114
Настроить Уровень .....	114
Настр. Режима Съемки .....	107
Небольшая зона (небольшая зона АФ) .....	47
<b>О</b>	
Отображение гистограммы .....	23

Отображение на экране телевизора .....	121
Отображ. Сетки .....	107

<b>П</b>	
Панель управления Live Control .....	51
Панель управления LV super control panel .....	50, 123
Панорама .....	120
Печать .....	139
Подавл. Шума .....	108
Подключение к смартфону .....	131
Подсвет. Жк .....	108
Подсветка АФ .....	104
Подсчет Пикселей .....	110
Полунажатие с IS .....	106
Пользовательское меню (⌘) .....	104
Порядок обмена .....	84
Постоянный АФ .....	52, 104
Приор. I.S объектива .....	106
Приорит. Да/Нет .....	111
Приоритет спуска C/S .....	106
Проводка .....	118
Программная коррекция (Ps) .....	26
Пропорции Кадра .....	58
Просм. Зап. ....	103
Прошивки .....	103

<b>Р</b>	
Размер изображения .....	145
Видеозапись .....	60
Фотография .....	59
Разовый АФ .....	52
Расширенный динамический диапазон (HDR) .....	95
Регистрация .....	137
Регулировка громкости .....	82
Регулировка интенсивности вспышки (⌘) .....	63
Редакт. JPEG .....	101
Редакт. RAW .....	100
Редактирование фотографий .....	100
Редактор затенения .....	40
Режим Art LV .....	107
Режим USB .....	108

Режим автофокуса .....	52, 104
Режим «Видео+фото» .....	37
Режим ДУ (⚡ RC Mode) .....	147
Режим каталога .....	81, 85, 125
Режим фокусировки (режим автофокуса) .....	52
Режим Цвета .....	64, 89
Репетир .....	74
Репортажная съемка .....	56
Ручная выдержка .....	30
Ручная фокусировка (MF) .....	52
Рф Помощник .....	104, 115

## С



Сброс .....	88
Сдвиг Экспозиции .....	114
Сенсорный АФ .....	34
Сжатие .....	59, 145
Симул-я опт.видеоиск. ....	114
Скорость электронного зума .....	114
Слайд-шоу .....	82
Следящий автофокус .....	52
Создание цвета .....	41
Соотношение сторон .....	58
Сохранение данных печати  .....	141
Стабилизация .....	55
Считывание AEL .....	109
Съемка .....	24
Запись видео .....	36
Фотосъемка .....	24
Съемка в супер-HD .....	99
Сюжетный режим .....	118

## Т

Таймер BULB/TIME .....	109
Тачпад АФ .....	105
Телеконвертер видео .....	37
Тест Снимок .....	75

## У

Увеличить LV .....	107
Удаление .....	82
Удаление .....	83
Удаление всех .....	87

Удалить Выделенное .....	84
Уменьшение шума ветра .....	112
Уменьш. Мерцания .....	107
Управление монохромными профилями .....	40
Управление светом и тенью .....	44
Управление цветовыми профилями .....	39
Уровень заряда аккумулятора .....	17
Установка даты и времени  .....	18
Установка домашних данных  Уст. Дом) .....	104
Уст.Карту .....	87

## Ф

Фиксация автоматической экспозиции .....	21, 74, 115
Фильтр Шума .....	109
Форматирование (настройка карты) .....	87
Фотогид .....	32
Функции диска .....	105
Функция Кнопки .....	105

## Х

Хранение .....	136
Художественный фильтр .....	42

## Ц

Цвет. Простр. ....	110
Цейтраферная съемка .....	91
Цифровой телеконв. ....	75, 90

## Ч

Черно-белый (монохром) .....	38
Чувствительность ISO .....	45

## Ш

Шаг ISO .....	109
---------------	-----

## Э

Экран сравнения .....	124
Эффекты для видео .....	36
Эхо .....	36

дата опубликования 2015.11.

# OLYMPUS

<http://www.olympus.com/>

## OLYMPUS EUROPA SE & CO. KG

Здания компании: Consumer Product Division

Wendenstrasse 14-18, 20097 Hamburg, Германия

Тел.: +49 40-23 77 3-0 / Факс: +49 40-23 07 61

Доставка товаров: Modul H, Willi-Bleicher Str. 36, 52353 Düren, Германия

Письма: Postfach 10 49 08, 20034 Hamburg, Германия

### **Европейская служба технической поддержки для клиентов:**

Посетите нашу домашнюю страницу <http://www.olympus-europa.com>

или позвоните нам ПО БЕСПЛАТНОМУ НОМЕРУ\*: **00800 - 67 10 83 00**

для Австрии, Бельгии, Чешской Республики, Дании, Финляндии, Франции, Германии, Люксембурга, Нидерландов, Норвегии, Польши, Португалии, России, Испании, Швеции, Швейцарии, Великобритании

\* Пожалуйста, учитывайте, что некоторые операторы (мобильной) связи не дают доступа или требуют дополнительного префикса к номерам +800.

Для всех Европейских стран, которых нет в списке, если не удастся соединиться с вышеуказанным номером, просим использовать следующие

ПЛАТНЫЕ НОМЕРА **+49 40 - 237 73 899**