

# CafeRomantica

NICR626

Полностью автоматический кофе-центр  
Руководство по эксплуатации и  
полезные советы

RUS



NIVONA

Страсть к кофе  
СДЕЛАНО В Португалии

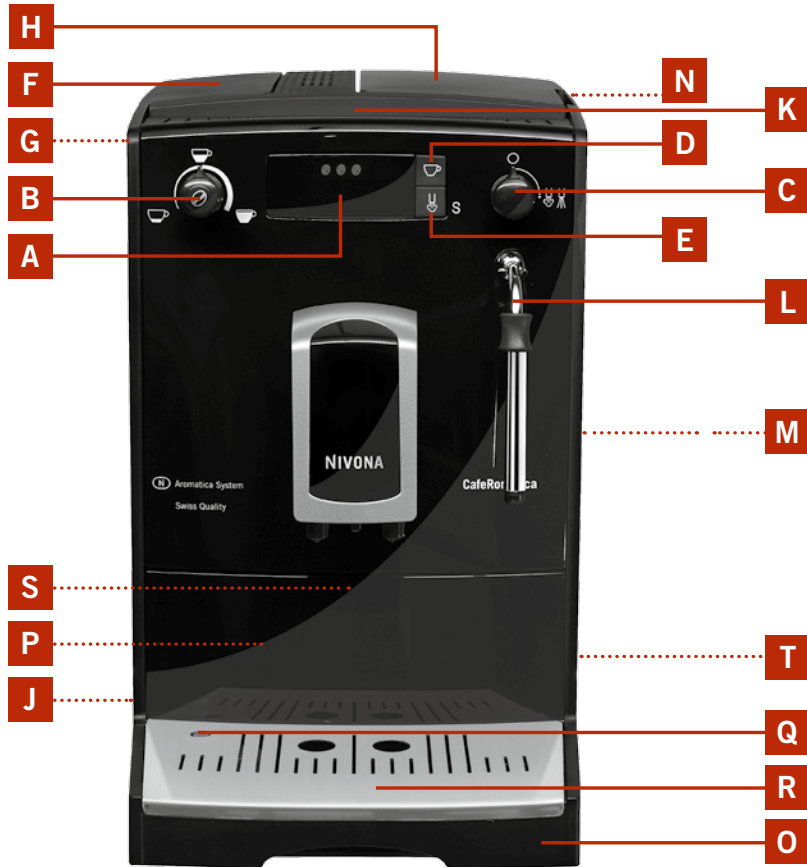
**1**

- A** Дисплей
- B** Переключатель крепости и объема напитка
- C** Ручка управления клапаном пара и горячей воды
- D** Кнопка приготовления кофе
- E** Кнопка очистки / подогрев пара
- F** Крышка резервуара для воды
- G** Резервуар для воды
- H** Крышка контейнера для зерен
- J** Кнопка Вкл./Выкл.
- K** Подставка для чашек
- L** Носик для подачи пара и горячей воды
- M** Сервисная дверца
- N** Крышка отделения для молотого кофе
- O** Поддон для сбора капель
- P** Лоток для использованного кофе (расположен внутри)
- Q** Индикатор-поплавок наполняемости поддона
- R** Решетка
- S** Заводская табличка с названием модели (расположена на внутренней стенке под поддоном)
- T** Отделение для хранения кабеля питания

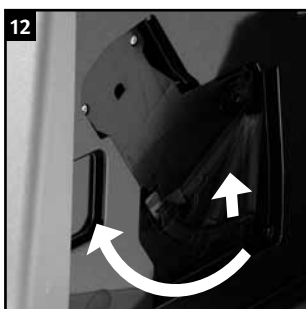
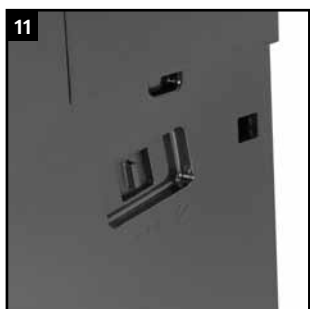
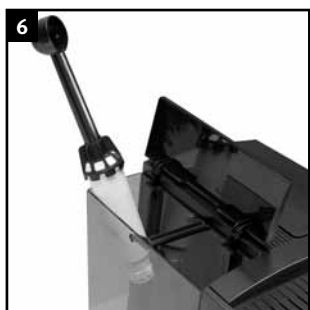
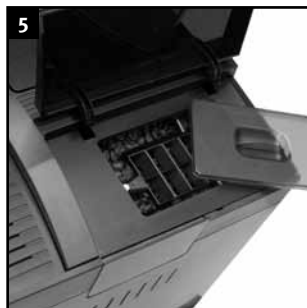
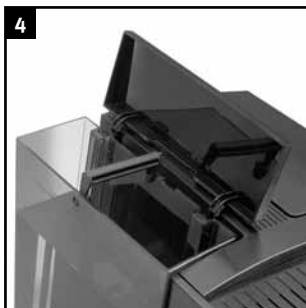

## Символы, выводимые на дисплей

	S1 Резервуар для воды		S7 Удаление накипи
	S2 Поддон		S8 Автоматическое выключение
	S3 Крепость		S9 Температура
	S4 Отделение для молотого кофе		S10 Промывка
	S5 2 чашки		S11 Очистка
	S6 Фильтр		S12 Паровой клапан
			S13 Штрихи

### Уважаемый покупатель!

Мы благодарим Вас за выбор высококачественной продукции фирмы NIVONA.

Для того чтобы использовать все возможности приобретенной Вами машины NIVONA, просим Вас внимательно прочитать данное руководство по эксплуатации. В первую очередь, следует ознакомиться с инструкцией по безопасности.

Храните руководство по эксплуатации в безопасном месте. Инструкция может понадобиться Вам для справки или передачи последующим пользователям Вашей машины.

Желаем Вам получить наслаждение от кофе, приготовленного в высококачественном кофе-центре NIVONA. С уважением. Торговый дилер, а также компания-производитель NIVONA.

Покупка сделана в магазине

Место, дата

1. ИНСТРУКЦИЯ ПО БЕЗОПАСНОСТИ .....	91
2. ВВОД В ЭКСПЛУАТАЦИЮ .....	93
2.1 Подготовка машины .....	93
2.2 Главные элементы управления .....	93
2.3 Заполнение резервуара для воды и контейнера для зерен .....	94
2.4 Включение машины и заполнение системы .....	94
2.5 Режим работы с фильтром .....	95
2.6 Режим работы без фильтра и установка уровня жесткости воды .....	95
2.7 Время автоматического выключения .....	96
2.8 Температура .....	97
2.9 Автоматическая промывка после выключения .....	97
2.10 Настройки кофемолки .....	97
2.11 Возврат к исходным установкам (Reset) .....	98
3. ПРИГОТОВЛЕНИЕ КОФЕ .....	98
3.1 Включение машины .....	98
3.2 Уровень крепости кофе .....	98
3.3 Количество воды .....	99
3.4 Приготовление одной чашки кофе .....	99
3.5 Приготовление двух чашек кофе .....	99
3.6 Использование предварительно смолотого кофе .....	100
3.7 Приготовление горячей воды (например, для заварки чая) .....	100
3.8 Выработка пара, например, для нагрева и вспенивания жидкости .....	101
4. ОЧИСТКА И УХОД .....	101
4.1 Замена фильтра .....	101
4.2 Программа очистки .....	102
4.3 Удаление накипи .....	103
4.4 Регулярная очистка в ручном режиме .....	104
4.5 Очистка варочного блока .....	105
5. СИСТЕМНЫЕ СООБЩЕНИЯ .....	106
6. САМОСТОЯТЕЛЬНОЕ УСТРАНЕНИЕ НЕИСПРАВНОСТЕЙ .....	107
7. ЗАПАСНЫЕ ЧАСТИ И АКСЕССУАРЫ .....	108
8. СЕРВИСНОЕ ОБСЛУЖИВАНИЕ, ГАРАНТИЯ, ЭКОЛОГИЧНОСТЬ .....	108
9. ТЕХНИЧЕСКИЕ ХАРАКТЕРИСТИКИ .....	109

## 1. Инструкция по безопасности

- Данная машина может использоваться исключительно в целях, для которых она предназначена (домашнее использование), но не в целях коммерческого применения (см. Условия гарантии). В противном случае гарантийные обязательства считаются недействительными.
- Рабочее напряжение обязательно должно соответствовать напряжению в сети. См. табличку / наклейку с названием модели на машине (рис. 1/S).
- Запрещается использовать машину в случае повреждения кабеля питания или корпуса. Держите кабель питания вдали от нагреваемых деталей.
- Не тяните за кабель, чтобы отключить машину от сети.
- Обязательно соблюдайте приведенные ниже инструкции по очистке и удалению накипи! В противном случае гарантийные обязательства считаются недействительными.
- Перед техническим обслуживанием или очисткой машины необходимо убедиться, что она выключена и отключена от сети электропитания.
- Устанавливайте машину только на ровную горизонтальную поверхность и используйте ее только внутри помещений. Никогда не устанавливайте машину на горячую поверхность или вблизи открытого огня.
- **Дети** старше 8 лет и лица с ограниченными физическими, сенсорными или умственными способностями, включая лиц, не имеющих достаточных знаний или опыта, могут использовать данную машину, только находясь под присмотром лиц, отвечающих за их безопасность; или если они были обучены правилам безопасной эксплуатации машины и осознают все связанные с этим опасности. **Не разрешайте детям** играть с машиной. **Детям** запрещено без присмотра проводить очистку и **уход за** машинами. Детям до 8 лет запрещен доступ к машине и питающему кабелю.

- Всегда отключайте машину от сети на время длительного отсутствия.
  - Не оставляйте машину включенной без необходимости. Запрещается погружать машину в воду.
  - Запрещается мыть машину или ее отдельные части в посудомоечной машине. В противном случае гарантийные обязательства считаются недействительными.
  - В случае возникновения дефекта немедленно отключите машину (не тяните за кабель или за машину для ее отключения).
  - Производитель не несет ответственность за повреждения машины, полученные в результате ее неправильного обслуживания, ненадлежащего использования или неквалифицированного ремонта. В этих случаях гарантийное обслуживание машины не производится.
  - Используйте встроенную кофемолку только для перемалывания обжаренных кофейных зерен. Запрещается использовать ее для других продуктов! Каждый раз проверяйте, чтобы в контейнере для кофейных зерен не было ничего, кроме кофе, иначе гарантия потеряет свою силу.
  - При необходимости ремонта, в том числе, замены кабеля питания, сначала позвоните в службу технического обслуживания или обратитесь к торговому дилеру, у которого была приобретена машина, – и отправьте машину, согласно договоренности и с соблюдением пункта 8 данного Руководства по эксплуатации, в Центр сервисного обслуживания компании NIVONA (телефоны сервисной службы NIVONA в вашей стране можно найти на сайте компании [www.nivona.com/ru](http://www.nivona.com/ru)).
  - Чтобы избежать несчастных случаев и повреждений, ремонт неисправного кабеля питания может проводить только производитель, авторизованная служба сервисного обслуживания или квалифицированный специалист.
- ⚠ Предупреждение:** Ремонт электрического оборудования должен производиться только квалифицированным персоналом! Непрофессиональный ремонт может привести к возникнове-

нию опасных ситуаций для пользователя! Производитель не несет ответственности за повреждения, вызванные ненадлежащим или неправильным обслуживанием / ремонтом машины!

- ⚠ Предупреждение:** нажатие кнопки Вкл./Выкл. (рис. 1/1) во время процесса варки может повредить машину! Производите выключение только тогда, когда устройство находится в бездействующем состоянии!
- ⚠ Предупреждение:** опасность ожогов! При выпуске пара или горячей воды остерегайтесь брызг из носика (рис.1/L), которые могут привести к ожогам; прикасаться к носику для подачи пара и горячей воды / автокапучинатору Spumatore можно только после того, как они остыли.

CE – Данная машина соответствует нормам ЕС.

## 2. Ввод в эксплуатацию

**(обязательно прочтите и выполните перед первым использованием машины!)**

### 2.1 Подготовка машины

→ Осторожно освободите машину и все ее части от упаковки.

В комплект поставки входят:

- Руководство по эксплуатации;
- Гарантийный талон;
- мерная ложка со сборочным инструментом для установки фильтра;
- две чистящие таблетки;
- одна тестовая полоска для определения жесткости воды.

**i Примечание:** для проведения сервисного обслуживания машина должна отправляться в службу сервисного обслуживания по почте в оригинальной упаковке. Поэтому необходимо сохранить комплект оригинальной упаковки, в том числе, пенопластовые прокладки.

- Установите машину на сухую и ровную рабочую поверхность.
- Подключите машину к сети при помощи надлежащим образом установленной розетки.
- Ваш кофе-центр оснащен отделением для хранения кабеля питания. Если кабель питания слишком длинный, его излишнюю часть можно расположить в отделении для хранения на обратной стороне машины (рис. 1/T).

### 2.2 Главные элементы управления

Перед выполнением основных настроек и первым использованием машины ознакомьтесь с главными элементами управления кофе-центра.

- **Кнопка Вкл./Выкл.** (рис. 1/1): Для включения машины нажмите кнопку, для выключения нажмите кнопку повторно.
- **Переключатель крепости и объема напитка** (рис. 1/B): Многократным коротким нажатием на изображение кофейного зерна осуществляется выбор крепости кофе: 1 зерно – слабый, 2 зерна – средний, 3 зерна – крепкий.

Поворотом ручки контроля количества воды вправо объем воды на чашку увеличивается, а влево – сокращается.

- **Ручка управления клапаном пара и горячей воды** (рис. 1/C): Перед включением поставьте какую-либо емкость под носик для подачи пара и горячей воды / автокапучинатор Spumatore (рис. 1/L).

Чтобы открыть клапан для подачи пара и горячей воды, поверните ручку вправо до упора. Чтобы прекратить подачу пара и горячей воды, поверните ручку влево до упора.

- **Кнопка приготовления кофе** (рис. 1/D): Поставьте одну или две чашки под дозатор для кофе (рис. 7 и 8).

Для приготовления одной порции кофе нажмите на кнопку приготовления один раз. Для приготовления двух порций кофе нажмите кнопку два раза подряд.

- **Сервисная кнопка очистки / подогрев пара** (рис. 1/E): Когда кнопка S10 **S** горит, ее нажатие запускает процесс промывки. Когда кнопка S10 **S** не горит, ее нажатие запускает процесс подогрева пара.

Нажмите кнопку и удерживайте ее нажатой более 3 секунд, чтобы открыть меню основных настроек. Нажмите кнопку повторно и удерживайте ее нажатой более 3 секунд, чтобы выйти из меню основных настроек.

- **-Регулируемый по высоте дозатор кофе:** Дозатор регулируется по высоте и может быть поднят или опущен в зависимости от размера чашки.

### 2.3 Заполнение резервуара для воды и контейнера для зерен

→ Откройте крышку с левой стороны кофемашины (рис. 1/F) и извлеките резервуар для воды (рис. 4). Промойте его чистой и холодной водопроводной водой.

→ Заполните резервуар водой до максимальной отметки и установите его обратно в машину. Убедитесь, что резервуар установлен правильно (при правильной установке должен быть слышен характерный щелчок).

- ⚠ **Предупреждение: наполняйте резервуар только чистой холодной водой! Не используйте газированную воду или другие жидкости! В противном случае гарантийные обязательства считаются недействительными.**

→ Откройте крышку контейнера для зерен с правой стороны кофемашины (рис. 1/H). Используйте только обжаренные кофейные зерна без добавок (рис. 5). Закройте крышку.

- ⚠ **Предупреждение: не используйте зерна, содержащие добавки, введенные во время или после процесса обжарки (например, сахар и т. п.). Добавки могут повредить механизм кофемолки. Необходимый в таком случае ремонт не покрывается гарантией.**

### 2.4 Включение машины и заполнение системы

- ⓘ **Примечание: при первом использовании машины могут возникнуть трудности с подачей воды. Машина укажет на это следующим образом: после включения машины кнопкой Вкл./Выкл. (рис. 1/J) на дисплее загорится символ S12** .

→ Подключите машину к электросети, воткнув штекер в розетку

→ Включите машину, нажав кнопку Вкл./Выкл. (рис. 1/J).

Через короткое время на дисплее загорится символ S12 .

→ Поместите достаточно большую емкость (мин. 0,5 л) под носик для подачи пара и горячей воды / автокапучинатор Spumatore (рис. 1/L) и поверните ручку управления клапаном пара и горячей воды (рис. 1/C) вправо до упора.

Система заполнится водой, и будет произведена промывка через носик для подачи пара и горячей воды / капучинатор. Этот процесс завершится автоматически.

→ Затем поверните ручку управления клапаном пара и горячей воды (рис. 1/C) влево до упора.

После этого загорится символ S10 **S**.

→ Нажмите кнопку очистки / подогрева пара (рис. 1/E).

Кофемашина готова к использованию.

### 2.5 Режим работы с фильтром

Вы можете выбрать режим работы с фильтром или без фильтра.

→ Опорожните резервуар для воды (рис. 4) и при помощи специального инструмента на конце мерной ложки (рис. 6) осторожно вкрутите фильтр в специально предусмотренное крепление в резервуаре для воды.

- ⚠ **Предупреждение: не вкручивайте фильтр слишком сильно, чтобы не повредить и не погнуть его.**

→ Заполните резервуар свежей водой и установите его обратно в машину.

→ Нажмите кнопку очистки / подогрева пара (рис. 1/E) и удерживайте ее нажатой более 3 секунд, чтобы открыть меню основных настроек.

Загорится символ S7 и до 4 штрихов в нижней части дисплея.

→ Нажимайте кнопку приготовления кофе (рис. 1/D) до тех пор, пока не загорится символ S6 , чтобы изменить установки машины на режим работы с фильтром.

→ Нажмите кнопку очистки / подогрева пара (рис. 1/E) для подтверждения выбранного режима.

На дисплее начнет мигать символ S6 и загорится символ S12 .

→ Поместите достаточно большую емкость (мин. 0,5 л) под носик для подачи пара и горячей воды / капучинатора (рис. 1/L) и поверните ручку управления клапаном пара и горячей воды (рис. 1/C) вправо до упора.

При этом производится промывка системы. На дисплее мигает символ S6 .

→ Дождитесь, пока вода не перестанет поступать из носика для подачи пара и горячей воды / капучинатора.

На дисплее загорится символ S12 .

→ Поверните ручку управления клапаном пара и горячей воды (рис. 1/C) влево до упора.

На дисплее появится изображение одного, двух или трех кофейных зерен в зависимости от предварительной установки. Кофемашина готова к использованию.

- ⓘ **Примечание: при режиме работы с фильтром жесткость воды автоматически будет установлена на уровень 1! Вам придется реже производить удаление накипи – но это необходимо делать каждый раз, когда появится соответствующее сообщение на дисплее. Процедура удаления накипи может производиться только после СНЯТИЯ ФИЛЬТРА.**

Фильтр теряет свою эффективность после переработки примерно 50 л воды (см. пункт 4.1 Замена фильтра).

- ⚠ **Предупреждение: даже если машина используется редко, и на дисплее не появляется сообщение «Замените фильтр» (символ S6 ) необходимо производить замену фильтра не реже, чем раз в два месяца (см. пункт 4).**

### 2.6 Режим работы без фильтра и установка уровня жесткости воды

Частота удаления накипи зависит от жесткости воды в вашем регионе. Чтобы система корректно рассчитала время проведения очистки машины от накипи, следует точно установить уровень жесткости воды **перед первым использованием** машины.

Если машина работает с фильтром, и если сделана соответствующая настройка (см. выше), то уровень жесткости воды автоматически устанавливается на единицу.



Проведите измерение уровня жесткости воды с помощью тестовых полосок, которые входят в комплект поставки.

→ Опустите полоску в воду, выньте и слегка встряхните ее.

- Примерно через минуту вы получите результат, подсчитав количество красных точек на тестовой полоске.
- Определение и настройка уровня жесткости воды выполняется следующим образом:  
**Тестовая полоска / Жесткость = Символ**  
1 красная точка / 1–7° = УРОВЕНЬ 1 = 1 красный штрих  
2 красные точки / 8–14° = УРОВЕНЬ 2 = 2 красных штриха  
3 красные точки / 15–21° = УРОВЕНЬ 3 = 3 красных штриха  
4 красные точки / >21° = УРОВЕНЬ 4 = 4 красных штриха

**ⓘ Примечание:** если ни одна из точек на тестовой полоске не становится красной, необходимо установить жесткость на уровень 1.

**⚠ Предупреждение:** если вы больше не хотите использовать фильтр, необходимо изменить настройку уровня жесткости воды. Это очень важно, так как, в зависимости от жесткости воды, машину без фильтра придется очищать от накипи гораздо чаще (в кофемашине по умолчанию установлен режим работы без фильтра с уровнем жесткости воды 3!).

- Нажмите кнопку очистки / подогрева пара (рис. 1/E) и удерживайте ее нажатой более 3 секунд, чтобы открыть меню основных настроек.
- Загорится символ S7  и до 3 красных штрихов в нижней части дисплея.
- Каждым нажатием кнопки приготовления кофе (рис. 1/D) количество штрихов в нижней части дисплея увеличивается на один. Установите уровень жесткости воды в соответствии с количеством красных штрихов.
- Нажмите кнопку очистки / подогрева пара (рис. 1/E) для подтверждения выбранного режима. На дисплее замигает символ S13  и загорится символ S7 .
- Нажмите кнопку очистки / подогрева пара (рис. 1/E) и удерживайте ее нажатой более 3 секунд, чтобы выйти из меню основных настроек.

На дисплее появится изображение одного, двух или трех кофейных зерен в зависимости от предварительной установки. Кофемашина готова к использованию.

## 2.7 Время автоматического выключения

Эта функция позволяет настроить время ожидания, после которого машина автоматически выключится. По умолчанию установлено значение «через 5 минут».

- Нажмите кнопку очистки / подогрева пара (рис. 1/E) и удерживайте ее нажатой более 3 секунд, чтобы открыть меню основных настроек. Отпустите кнопку.
- Опять несколько раз нажмите на кнопку очистки / подогрева пара (рис. 1/E) до появления символа S8 .
- Чтобы изменить время выключения, несколько раз нажмите на кнопку приготовления кофе (рис. 1/D).

При каждом нажатии количество штрихов в нижней части дисплея будет увеличиваться на один. Установите требуемое время выключения в соответствии с количеством красных штрихов. Значение символов:

- 1 штрих = автоматическое выключение через 5 минут
- 2 штриха = автоматическое выключение через 30 минут
- 3 штриха = автоматическое выключение через 70 минут

- Нажмите кнопку очистки / подогрева пара (рис. 1/E) для подтверждения выбранного режима. На дисплее на короткое время замигают красные штрихи.
- Нажмите кнопку очистки / подогрева пара (рис. 1/E) и удерживайте ее нажатой более 3 секунд, чтобы выйти из меню основных настроек.

На дисплее появится изображение одного, двух или трех кофейных зерен в зависимости от предварительной установки. Кофемашина готова к использованию.

## 2.8 Температура

Вы можете установить желаемый уровень температуры кофе: «Средняя», «Высокая» или «Максимальная». По умолчанию установлен уровень температуры «Высокая».

- Нажмите кнопку очистки / подогрева пара (рис. 1/E) и удерживайте ее нажатой более 3 секунд, чтобы открыть меню основных настроек.
- Снова несколько раз нажмите на кнопку очистки / подогрева пара (рис. 1/E) до появления символа S9 .
- Чтобы изменить уровень температуры, несколько раз нажмите на кнопку приготовления кофе (рис. 1/D).

При каждом нажатии количество штрихов в нижней части дисплея будет увеличиваться на один. Установите требуемый уровень температуры в соответствии с количеством красных штрихов.

Значение символов:

- 1 штрих = «Средняя»
- 2 штриха = «Высокая»
- 3 штриха = «Максимальная»

После показа 3 штрихов следующей индикацией на дисплее опять будет один штрих.

- Нажмите кнопку очистки / подогрева пара (рис. 1/E) для подтверждения выбранного режима. На дисплее на короткое время замигают красные штрихи.
- Нажмите одновременно кнопку очистки / подогрева пара (рис. 1/E) и удерживайте ее нажатой более 3 секунд, чтобы выйти из меню основных настроек.

На дисплее появится изображение одного, двух или трех кофейных зерен в зависимости от предварительной установки. Кофемашина готова к использованию.

## 2.9 Автоматическая промывка после выключения

Можно выбрать функцию автоматической промывки, которая активируется, когда машина выключается. Это позволяет содержать машину в чистоте.

По умолчанию установлен режим «Выкл.».

- Нажмите кнопку очистки / подогрева пара (рис. 1/E) и удерживайте ее нажатой более 3 секунд, чтобы открыть меню основных настроек.
- Опять несколько раз нажимайте на кнопку очистки / подогрева пара (рис. 1/E) до появления символа S10 .
- Чтобы изменить настройку, несколько раз нажмите на кнопку приготовления кофе (рис. 1/D).

При каждом нажатии количество штрихов в нижней части дисплея будет увеличиваться на один. Установите требуемую настройку в соответствии с количеством красных штрихов. Значение символов:

- 1 штрих = Промывка после выключения «Выкл.»
- 2 штриха = Промывка после выключения «Вкл.»

После показа 2 штрихов индикация опять начнется с одного штриха.

- Нажмите кнопку очистки / подогрева пара (рис. 1/E) для подтверждения выбранного режима. На дисплее на короткое время замигают красные штрихи.
- Нажмите кнопку очистки / подогрева пара (рис. 1/E) и удерживайте ее нажатой более 3 секунд, чтобы выйти из меню основных настроек.

На дисплее появится изображение одного, двух или трех кофейных зерен в зависимости от предварительной установки. Кофемашина готова к использованию.

## 2.10 Настройки кофемолки

**⚠ Предупреждение:** настройки кофемолки разрешено изменять только в процессе помола кофе.

Вы можете выбрать разные степени помола кофейных зерен в зависимости от вида обжарки зерен. По умолчанию установлены средние настройки, которые являются рекомендуемыми.

Для изменения уровня помола выполните следующее:

→ Откройте сервисную дверцу на правой стороне машины (рис. 1/М).

Регулятор степени помола расположен в правом верхнем углу (рис. 11).

→ Поместите чашку под дозатор для кофе

→ Нажмите кнопку приготовления кофе (рис. 1/D).

→ **Во время работы кофемолки** установите необходимый уровень помола при помощи регулятора (рис. 11).

Чем меньше размер точки на регуляторе, тем мельче помол кофе. Помните следующее:

- легкая обжарка требует более мелкого помола (регулятор влево),
- сильная обжарка требует более грубого помола (регулятор вправо),

Попробуйте разные настройки, чтобы найти вариант, оптимально соответствующий вашему вкусу.

→ Закройте дверцу и убедитесь, что выступы на задней стенке вошли в соответствующие пазы. Затем осторожно прижмите дверцу, пока не раздастся щелчок.

### 2.11 Возврат к исходным установкам (Reset)

Для возврата к исходным заводским установкам действуйте следующим образом:

→ Включите машину.

→ Одновременно нажмите кнопку очистки / подогрева пара (рис. 1/Е) и кнопку приготовления кофе (рис. 1/D) и удерживайте их нажатыми более 3 секунд.

→ На дисплее на короткое время замигают все красные штрихи.

Заводские установки восстановлены.

## 3. Приготовление кофе

**Примечание:** машина изначально отрегулирована так, что ее можно сразу же использовать для приготовления кофе. Однако рекомендуется сначала произвести наиболее важные настройки машины в соответствии с вашими личными предпочтениями. Поэтому следуйте инструкциям, содержащимся в разделе 2 «Ввод в эксплуатацию»!

**Примечание:** если машина новая или не использовалась в течение продолжительного времени, то первая чашка кофе не будет по-настоящему ароматной, и ее не следует пить.

### 3.1 Включение машины

После ввода машины в эксплуатацию (пункт 2) необходимо включить ее следующим образом:

→ Включите машину, нажав кнопку Вкл./Выкл. (рис. 1/И).

На дисплее замигают 5 красных штрихов. Когда машина прогреется, на дисплее загорится символ S10 **S**.

→ Нажмите кнопку очистки / подогрева пара (рис. 1/Е).

Машина произведет промывку системы и будет готова к использованию. На дисплее появится изображение одного, двух или трех кофейных зерен в зависимости от предварительной настройки.

**Примечание:** в случае если машина долгое время не будет использоваться (например, во время отпуска), выключите ее кнопкой Вкл./Выкл. (рис. 1/И) и отсоедините от электросети.

### 3.2 Уровень крепости кофе

В зависимости от индивидуального вкуса машину можно настроить на три возможных уровня крепости кофе. Они отображаются на дисплее следующим образом:

**СЛАБЫЙ** (одно кофейное зерно на дисплее) – около 7 г молотого кофе, например, для кофе с молоком или капучино;

**СРЕДНИЙ** (два кофейных зерна на дисплее) – около 9 г молотого кофе, например, для кофе со сливками;

**СИЛЬНЫЙ** (три кофейных зерна на дисплее) – около 11 г молотого кофе, например для эспрессо или крепкого кофе.

Как только машина будет готова к использованию, на дисплее отобразится предыдущая или заводская настройка.

→ Эту настройку можно изменить, несколько раз нажав переключатель крепости и объема напитка (рис. 1/В). Можно выбрать любой из трех уровней: 1 зерно – слабый, 2 зерна – средний, 3 зерна – крепкий.

### 3.3 Количество воды

→ Поворотом переключателя крепости и объема напитка (рис. 1/В) производится плавное дозирование объема жидкости (незаполненная чашка слева означает минимальное количество воды, полная чашка справа – максимальное).

### 3.4 Приготовление одной чашки кофе

Установите уровень крепости кофе (см. пункт 3.2) и количество воды (см. пункт 3.3).

→ Поместите одну чашку посередине под дозатор для кофе (рис. 7).

Дозатор регулируется по высоте и может быть поднят или опущен в зависимости от размера чашки.

→ Нажмите кнопку приготовления кофе (рис. 1/D).

Машина начнет перемалывание и варку кофе.

Прервать процесс можно в любой момент, повторно нажав кнопку приготовления кофе.

**Предупреждение:** при первой варке контейнер кофемолки еще пуст. Поэтому на экране после первого помола может появиться мигающий символ S3 000, и кофе не будет сварен.

→ В таком случае просто еще раз нажмите кнопку приготовления кофе (рис. 1/D).

**Совет:** количество воды также можно менять во время приготовления кофе. Попробуйте различные варианты, чтобы найти режим, наиболее соответствующий вашим индивидуальным предпочтениям.

**Совет:** чтобы запомнить, какое количество воды оптимально соответствует вашему вкусу, при первом приготовлении кофе сделайте следующее:

→ Установите переключатель крепости и объема напитка (рис. 1/В) в следующее положение:

- для маленькой чашки эспрессо – в среднюю позицию,
- для большой чашки – в крайнюю правую позицию.

→ Нажмите кнопку приготовления кофе (рис. 1/D).

Машина начнет заваривать кофе.

→ Когда требуемое количество кофе будет почти готово, начните **медленно** поворачивать переключатель крепости и объема напитка (рис. 1/В) влево до тех пор, пока машина не прекратит варку кофе.

Запомните это положение переключателя крепости и объема напитка (рис. 1/В) для приготовления кофе в будущем.

### 3.5 Приготовление двух чашек кофе

Установите уровень крепости кофе (см. пункт 3.2) и количество воды (см. пункт 3.3).

→ Поместите две чашки под дозатор для кофе (рис. 8).



Дозатор регулируется по высоте и может быть поднят или опущен в зависимости от размера чашек.

→ Нажмите кнопку приготовления кофе два раза подряд (рис. 1/D).

На дисплее появится символ S5 .

Машина начнет перемалывание и варку кофе.

Прервать процесс можно в любой момент, повторно нажав кнопку приготовления кофе (рис. 1/D).

При приготовлении двух чашек кофе машина сначала произведет помол одной порции, а затем второй.

**⚠ Предупреждение:** при первой варке контейнер кофемолки еще пуст. Поэтому на экране после первого помола может появиться мигающий символ S3 , и кофе не будет сварен.

→ В таком случае просто еще раз нажмите кнопку приготовления кофе (рис. 1/D).

**ℹ Примечание:** при отсутствии воды, зерен или необходимости опорожнения лотка между варкой первой и второй чашки на дисплее отобразятся соответствующие символы, и вторая чашка кофе не будет приготовлена. В этом случае следуйте указаниям на дисплее, после чего для получения второй чашки кофе повторно нажмите кнопку приготовления кофе (рис. 1/D).

### 3.6 Использование предварительно смолотого кофе

→ Установите требуемое количество воды на одну чашку напитка при помощи переключателя крепости и объема напитка (рис. 1/B):

→ Откройте крышку отделения для молотого кофе (рис. 1/N). На дисплее замигает символ S4 .

→ Насыпьте одну мерную ложку молотого кофе без верха и снова закройте крышку.

На дисплее загорится символ S4 .

→ Поместите одну или две чашки под дозатор для кофе (рис. 7 или 8) и нажмите кнопку для приготовления кофе (рис. 1/D) один или два раза.

Машина начнет варку кофе без перемалывания.

**ℹ Примечание:** если вы ошибочно открыли крышку отделения для молотого кофе или после добавления молотого кофе не нажали кнопку приготовления кофе, машина предложит произвести промывку через одну минуту после закрытия крышки. После этого машина опять будет готова к использованию.

**⚠ Предупреждение:** отделение для молотого кофе не является контейнером для хранения кофейного порошка! Поэтому никогда не засыпайте в отделение больше одной порции кофе и используйте только свежемолотый или хранящийся в вакуумной упаковке кофе. Запрещается использовать растворимый кофе!

### 3.7 Приготовление горячей воды (например, для заварки чая)

→ Поставьте какую-либо емкость под носик для подачи пара и горячей воды / автокапучинатор Spumatore (рис. 1/L).

→ Поверните ручку управления клапаном пара и горячей воды (рис. 1/C) вправо.

→ После того как чашка наполнится до желаемого уровня, поверните ручку управления назад в положение «0».

**⚠ Предупреждение:** опасность ожогов! Остерегайтесь брызг! В процессе использования носик для подачи пара и горячей воды / автокапучинатор Spumatore становится очень горячим. Прежде чем прикасаться к нему, дайте ему остыть в течение нескольких минут и прикасайтесь только к резиновым частям.

**ℹ Примечание:** горячая вода подается в течение примерно 2 минут. После этого машина автоматически выключается. Подачу горячей воды можно включить опять, повернув ручку управления клапаном пара и горячей воды назад, а затем вперед.

### 3.8 Выработка пара, например, для нагрева и вспенивания жидкости

→ Нажмите кнопку очистки / подогрева пара (рис. 1/E).

Во время нагревания пара в нижней части дисплея будут мигать 5 красных штрихов. Когда загорится символ S12 , система будет готова к подаче пара.

→ Погрузите носик для подачи пара (рис. 1/L) в емкость с напитком, который требуется нагреть (например, с молоком).

→ Поверните ручку управления клапаном пара и горячей воды (рис. 1/C) вправо.

**⚠ Предупреждение:** перед выпуском пара из носика выльется немного воды.

→ Во время подачи пара начнет мигать символ S12 .

→ Процесс подачи пара завершается поворотом ручки управления клапаном пара и горячей воды назад в положение «0».

→ Повторно нажмите кнопку очистки / подогрева пара (рис. 1/E)

для возврата машины в режим приготовления кофе.

**ℹ Примечание:** пар подается в течение примерно 2 минут. После этого машина автоматически выключается. Подачу пара можно включить опять, повернув ручку (рис. 1/C) назад, а затем вперед.

**⚠ Предупреждение:** засохшие после вспенивания остатки молока на носике трудно удаляются. Поэтому производите очистку оборудования сразу же после его охлаждения!

**⚠ Предупреждение:** для оптимальной очистки необходимо время от времени (регулярно, лучше всего перед каждым длительным перерывом в использовании) разбирать узел носика для подачи пара и горячей воды и промывать его части под проточной водой.

## 4. Очистка и уход

**⚠ Предупреждение:** когда машина нуждается в очистке или уходе, на дисплее появляется соответствующий символ. Всегда соблюдайте эти указания, в противном случае гарантийные обязательства считаются недействительными (см. также пункты 4.1-4.5).

Если Вы хотите произвести чистку или профилактический уход несмотря на то, что машина этого не требует, то руководствуйтесь указаниями в пунктах 4.1-4.5.



### 4.1 Замена фильтра

Фильтр теряет свою эффективность после обработки примерно 50 л воды. На дисплее появляется символ S6 . Машина может и далее использоваться для приготовления напитков. Однако рекомендуется произвести замену фильтра сразу после появления соответствующего указания.

**⚠ Предупреждение:** даже при нерегулярном использовании машины следует менять фильтр, по крайней мере, раз в два месяца. Сообщение о необходимости замены фильтра может не появиться, если машина используется редко. При помощи поворотной шайбы на индикаторе вверху фильтра укажите дату (месяц) замены фильтра.

→ Включите машину.

→ Нажимайте переключатель крепости и объема напитка (рис. 1/B) в течение примерно 3 секунд, чтобы открыть меню профилактического ухода.

На дисплее загорится символ S6 , S7  oder S11 .

→ Поворачивайте переключатель крепости и объема напитка (рис. 1/B) вправо и влево до тех пор, пока на дисплее не загорится символ S6 .

→ Опорожните резервуар с водой (рис. 4) и отвинтите использованный фильтр при помощи сборочного инструмента на конце мерной ложки. Использованный фильтр можно выбросить в бытовые отходы.

→ При помощи поворотной шайбы на индикаторе вверху фильтра укажите дату (месяц) установки и замены фильтра.

- Затем ввинтите новый фильтр в место крепления, используя сборочный инструмент на конце мерной ложки (рис. 6).
- Наполните резервуар свежей питьевой водой и установите его в машину.
- Поставьте какую-либо емкость (мин. 0,5 л) под носик для подачи пара и горячей воды / автокапучинатор Spumatore (рис. 1/L).
- Нажмите переключатель крепости и объема напитка (рис. 1/B).

После этого замигает символ S6  и загорится символ S12 .

- Поверните ручку управления клапаном пара и горячей воды (рис. 1/C) вправо.

Машина выполнит промывку системы.

- Дождитесь, пока вода не перестанет поступать из дозатора, и поверните ручку управления клапаном (рис. 1/C) влево для закрытия.

Система быстро нагреется, после чего она будет снова готова к использованию.

#### 4.2 Программа очистки



Когда машина нуждается в очистке, на дисплее появляется символ S11 .

**Примечание:** Вы можете продолжить приготовление кофе, выпуск пара или горячей воды, однако в таком случае рекомендуется как можно быстрее запустить программу очистки. В противном случае гарантийные обязательства считаются недействительными.



**Предупреждение:** запрещается прерывать программу очистки после запуска. Выполняйте программу точно в указанном порядке. Чистящую таблетку следует опустить только после того, как возникнет соответствующее требование.

**Примечание:** красные штрихи в нижней части дисплея показывают, на какой стадии находится программа очистки. Чем больше штрихов появляется на дисплее, тем ближе завершение программы.

- Включите машину.
- Нажимайте переключатель крепости и объема напитка (рис. 1/B) в течение примерно 3 секунд, чтобы открыть меню профилактического ухода.

На дисплее загорится символ S6 , S7  или S11 .

- После этого поворачивайте переключатель крепости и объема напитка (рис. 1/B) вправо и влево до тех пор, пока на дисплее не загорится символ S11 .
- Нажатием переключателя крепости и объема напитка (рис. 1/B) запускается программа очистки.

На дисплее замигает символ S11  и загорятся символы S1  и S2 .



- Извлеките резервуар для воды (рис. 4) и наполните его до максимальной отметки. Установите резервуар для воды обратно в машину.
- Извлеките поддон для сбора капель и лоток для использованного кофе (рис. 1/O и P) и опорожните их.
- Установите поддон для сбора капель и лоток для использованного кофе обратно в машину.

Машина выполнит промывку системы, после чего загорится дополнительно символ S4 .

- Поместите достаточно большую емкость (мин. 0,5 л) под дозатор для кофе.
- Откройте крышку отделения для молотого кофе (рис. 1/N).

После того, как на дисплее замигает символ S4 , опустите в отделение для молотого кофе чистящую таблетку.

- После этого закройте крышку.

Машина запустит программу очистки. На дисплее замигает символ S11 . Программа очистки будет работать в автоматическом режиме на протяжении примерно 10 минут. После завершения программы очистки загорится символ S2 , и замигает символ S11 .

- Извлеките поддон для сбора капель и лоток для использованного кофе (рис. 1/O и P) и опорожните их.
- Установите поддон для сбора капель и лоток для использованного кофе обратно в машину.

Машина быстро нагреется, и на дисплее загорятся изображения кофейных зерен. Машина готова к дальнейшему использованию.

#### Очистка в ручном режиме

При необходимости программу очистки можно запустить самостоятельно, не дожидаясь появления на дисплее символа S11 . Для этого следует действовать согласно указаниям в пункте 4.2.

#### 4.3 Удаление накипи

Когда машина нуждается в удалении накипи, на дисплее появляется символ S7 .

**Примечание:** Вы можете продолжить приготовление кофе, выпуск пара или горячей воды, однако рекомендуется как можно быстрее запустить программу удаления накипи. В противном случае гарантийные обязательства считаются недействительными.

**Предупреждение:** запрещается прерывать программу удаления накипи после запуска. Программу следует выполнять точно в указанном порядке. Запрещается использовать для удаления накипи вещества на основе уксуса или уксусной кислоты. Используйте стандартные жидкие продукты, имеющиеся в продаже в специализированных магазинах и рекомендуемые для полностью автоматических кофе-центров.



**Предупреждение:** перед запуском программы удаления накипи необходимо извлечь фильтр из резервуара для воды.

**Примечание:** красные штрихи в нижней части дисплея показывают, на какой стадии находится программа удаления накипи. Чем больше штрихов появляется на дисплее, тем ближе завершение программы.



- Включите машину.
- Нажимайте переключатель крепости и объема напитка (рис. 1/B) в течение примерно 3 секунд, чтобы открыть меню профилактического ухода.

На дисплее загорится символ S6 , S7  или S11 .

- После этого поворачивайте переключатель крепости и объема напитка (рис. 1/B) вправо и влево до тех пор, пока на дисплее не загорится символ S7 .
- Sie starten das Entkalkungsprogramm durch kurzes Drücken des Aroma- und Volumen-Wählers. Нажатием переключателя крепости и объема напитка (рис. 1/B) запускается программа удаления накипи.

На дисплее замигает символ S7 , и загорится символ S2 .

- Извлеките поддон для сбора капель и лоток для использованного кофе (рис. 1/O и P) и опорожните их.
- Установите поддон для сбора капель и лоток для использованного кофе обратно в машину.



На дисплее загорится символ S1 , в то время как символ S7  продолжит мигать.

- Извлеките резервуар для воды (рис. 4).
- Если установлен фильтр, отвинтите его.
- Наполните резервуар для воды чистой свежей водой до отметки 0,5 л.
- Установите резервуар для воды обратно в машину.



На дисплее загорится символ S12 .

- **Только после этого** добавьте в резервуар с водой средство для удаления накипи. (Запрещается выполнять эту процедуру в обратном порядке! Соблюдайте указания производителя средства для удаления накипи!).
- Поместите достаточно большую емкость (мин. 0,5 л) под носик для подачи пара и горячей воды / автокапучинатор Spumatore.

→ Поверните ручку управления клапаном пара и горячей воды (рис. 1/С) вправо.

Машина запустит программу удаления накипи. На дисплее замигает символ S7 . Программа удаления накипи работает в автоматическом режиме на протяжении примерно 10 минут. После завершения первого этапа программы загорится символ S12 , и замигает символ S7 .

→ Поверните ручку управления клапаном пара и горячей воды (рис. 1/С) влево.

Машина запустит второй этап программы удаления накипи: раствором для удаления накипи будет произведена очистка внутренней системы, отработанный раствор поступит в поддон. На дисплее замигает символ S7 . Программа удаления накипи будет работать в автоматическом режиме еще примерно 10 минут. После завершения программы загорится символ S2 , и замигает символ S7 .

→ Извлеките поддон для сбора капель и лоток для использованного кофе (рис. 1/О и Р). Опорожните и очистите их.

→ Установите поддон для сбора капель и лоток для использованного кофе обратно в машину.

На дисплее загорится символ S1 .

→ Извлеките резервуар для воды и промойте его чистой свежей водой.

→ При необходимости установите фильтр.

→ Наполните резервуар свежей водой.

→ Установите резервуар для воды обратно в машину.

На дисплее загорится символ S12 .



→ Снова поместите достаточно большую емкость (мин. 0,5 л) под носик для подачи пара и горячей воды / автокапучинатор Spumatore.

→ Поверните ручку управления клапаном пара и горячей воды (рис. 1/С) вправо.

Машина запустит процесс промывки через носик для подачи пара и горячей воды / автокапучинатор Spumatore.

→ После завершения процесса промывки замигает символ S7 , и загорится символ S12 .

→ Поверните ручку управления клапаном пара и горячей воды (рис. 1/С) влево.

Будет запущен процесс промывки внутренней системы, который продлится примерно 1 минуту. Через дозатор для кофе выйдут промывная жидкость. После этого замигает символ S7 , и загорится символ S2 .

→ Извлеките поддон для сбора капель и лоток для использованного кофе (рис. 1/О и Р) и опорожните их.

→ Установите поддон для сбора капель и лоток для использованного кофе обратно в машину.

Машина быстро нагреется, и на дисплее загорятся изображения кофейных зерен. Машина готова к дальнейшему использованию.

**⚠ Предупреждение: остатки средства от накипи на корпусе машины обязательно следует удалить влажной тряпкой!**

#### Удаление накипи в ручном режиме

При необходимости программу удаления накипи можно запустить самостоятельно, не дожидаясь появления на дисплее символа S7 . Для этого следует действовать согласно указаниям, представленным выше.

#### 4.4 Регулярная очистка в ручном режиме

**i** **Примечание:** точно следуйте руководству по чистке машины, чтобы обеспечить необходимый уровень гигиены для приготовления напитков.

**⚠ Предупреждение:** запрещается погружать машину в воду! Запрещается использовать абразивные материалы для очистки машины.

→ Регулярно опорожняйте поддон и лоток для использованного кофе (рис. 1/О и 1/Р). Уровень

заполнения поддона можно увидеть с помощью расположенного справа красного индикатора-поплавка (рис. 1/О).

→ Вымойте корпус изнутри и снаружи мягкой влажной тряпкой.

→ Опорожняйте поддон и лоток для использованного кофе (рис. 1/О и Р) сразу после того, как на дисплее отобразится соответствующее сообщение (сообщение появляется только при включенной машине!).

Время от времени производите очистку с использованием мыльной воды.

→ Резервуар для воды необходимо ежедневно промывать и снова наполнять чистой холодной водой.

**i** **Примечание:** засохшие после вспенивания остатки молока трудно удаляются.

→ Поэтому регулярно производите очистку носика для подачи пара и горячей воды / автокапучинатора Spumatore, трубки и дозатора для кофе.

**⚠ Предупреждение:** для оптимальной очистки необходимо время от времени (регулярно, лучше всего перед каждым длительным перерывом в использовании) разбирать узел носика для подачи пара и горячей воды / автокапучинатора Spumatore (рис. 3) и промывать их части под проточной холодной водой. Рекомендуем использовать для этой цели наше специальное средство для удаления остатков молока NICC 705.

#### 4.5 Очистка варочного блока

**⚠ Предупреждение:** извлекать варочный блок разрешается только после выключения машины.

При необходимости варочный блок можно снять и промыть под холодной проточной водой. Для его очистки можно использовать только воду; запрещается применять какие-либо чистящие средства! По гигиеническим соображениям рекомендуется снимать и тщательно очищать варочный блок каждый раз после выполнения программы очистки (см. пункт 4.2).

→ Откройте сервисную дверцу на правой стороне кофемашины (рис. 1/М).

→ Разблокируйте варочный блок путем нажатия на красный переключатель и поворота ручки влево до упора и щелчка (рис. 12).







→ После этого осторожно извлеките варочный блок за ручку.

→ Промойте варочный блок под проточной водой и дайте ему высохнуть.

→ Осторожно установите варочный блок назад и заблокируйте его, нажав на красный рычаг и повернув ручку вправо до упора и щелчка.

→ Закройте сервисную дверцу. Убедитесь, что выступы на задней стенке вошли в соответствующие пазы. Затем осторожно прижмите дверцу (рис. 1/М). При этом должен раздаваться щелчок.

## 5. Системные сообщения

Сообщение	Возможные причины	Необходимые действия
Мигает символ S3 000	Недостаточно кофейных зерен	→ Добавить зерен в контейнер, включить кнопку приготовления кофе
S12 	Заполнить систему водой	→ Поверните ручку контроля клапана пара и горячей воды вправо
	Возможно, неисправен фильтр	→ Удалить или заменить фильтр
Горит символ S1 	Резервуар для воды пуст	→ Наполнить резервуар водой
	Резервуар для воды отсутствует или установлен неправильно	→ Правильно установить резервуар для воды
Горит символ S2 	Поддон и / или лоток для использованного кофе заполнен(ы)	→ Опорожнить поддон и / или лоток для использованного кофе
Мигает символ S2 	Поддон и / или лоток для использованного кофе отсутствует или установлен неправильно	→ Установить поддон и / или лоток для использованного кофе
Горит символ S11 	Необходимо запустить программу очистки	→ Запустить программу очистки системы (см. пункт 4.2)
Горит символ S7 	Необходимо запустить программу удаления накипи	→ Запустить программу удаления накипи (см. пункт 4.3)
Горит символ S6 	Срок действия фильтра истек	→ Заменить фильтр (см. пункт 4.1)
Символ S13, попеременно мигают штрихи 1 и 5	Варочный блок установлен неправильно	→ Правильно установить и заблокировать варочный блок (см. пункт 4.5)

## 6. Самостоятельное устранение неисправностей

Неисправность	Возможные причины	Необходимые действия
Не подается горячая вода или пар	Забился носик подачи пара и горячей воды / автокапучинатор Spumatore (рис. 1/L)	→ Полностью разобрать и тщательно почистить носик подачи пара и горячей воды / автокапучинатор Spumatore (рис. 3)
	Образовавшаяся накипь блокирует систему подачи	→ Провести удаление накипи с применением высокодозированного раствора (рис. 4.3)
Мало молочной пены или слишком жидкая пена	Неподходящее молоко	→ Использовать холодное молоко
	Забился носик подачи пара и горячей воды / автокапучинатор Spumatore (рис. 1/L)	→ Полностью разобрать и тщательно почистить носик подачи пара и горячей воды / автокапучинатор Spumatore (рис. 3)
Слабый напор кофе	Образовавшаяся накипь блокирует систему подачи	→ Провести удаление накипи с применением высокодозированного раствора (рис. 4.3)
	Слишком мелкий помол кофе	→ Установить более грубый уровень помола
	Молотый кофе слишком мелко-го помола	→ Использовать молотый кофе более грубого помола
Кофе без пенки	Неподходящий сорт кофе	→ Использовать другой сорт кофе
	Несвежие зерна	→ Использовать свежие зерна
	Настройки кофемолки не соответствуют используемым кофейным зернам	→ Отрегулировать настройки кофемолки
Кофемолка производит громкий шум	Посторонние предметы в кофемолке, например, маленькие камешки	→ Позвонить в службу сервисного обслуживания, до решения проблемы использовать предварительно смолотый кофе

Если вам не удалось самостоятельно устранить неисправность, обязательно обратитесь в нашу службу сервисного обслуживания (телефоны сервисной службы NIVONA в вашей стране можно найти на сайте компании [www.nivona.com/ru](http://www.nivona.com/ru)).

Если система обнаружила неисправность, то на дисплее появляется сообщение об ошибке, имеющее вид

- бегущих или
- светящихся штрихов.

**⚠ Предупреждение:** запишите код ошибки. Выключите машину и отключите ее от электросети. После этого позвоните в сервисную службу (телефоны сервисной службы NIVONA в вашей стране можно найти на сайте компании [www.nivona.com/ru](http://www.nivona.com/ru)) и назовите модель, серийный номер (см. заводскую табличку, рис. 1/5) и код ошибки. Наша служба сервисного обслуживания подскажет, какие дальнейшие шаги необходимо предпринять.

## 7. Запасные части и аксессуары

### Фильтрующий элемент NIRF 700:

Новый фильтрующий элемент можно приобрести в специализированном магазине или заказать в нашем Центре сервисного обслуживания.

### Чистящие таблетки NIRT 701:

Чистящие таблетки можно приобрести в специализированном магазине или заказать в нашем Центре сервисного обслуживания.

### Средство для удаления накипи NIRK 703:

Средство для удаления накипи можно приобрести в специализированном магазине или заказать в нашем Центре сервисного обслуживания.

### Специальное средство для удаления остатков молока NICC 705:

Специальное средство для удаления остатков молока можно приобрести в специализированном магазине или заказать в нашем Центре сервисного обслуживания.

### Охладитель для молока NICT 500:

Высококачественный термос из нержавеющей стали сохраняет молоко свежим и холодным в течение длительного времени, обеспечивая таким образом оптимальное вспенивание.

### Контейнер для молока NIMC 900:

Контейнер для молока изготовлен из прозрачного материала, что позволяет следить за уровнем наполнения молока.

## 8. Сервисное обслуживание, гарантия, экологичность

### Сервисное обслуживание

Продукция NIVONA отвечает самым высоким стандартам качества. В случае возникновения каких-либо вопросов, связанных с эксплуатацией машины, свяжитесь с нами. При вашей поддержке мы сможем и дальше совершенствовать нашу продукцию, чтобы она полностью соответствовала Вашим требованиям.

При замене или возврате машины убедитесь в том, что в системе не осталось воды:

- Выключите машину.
- Нажмите одновременно кнопку Вкл./Выкл. (рис. 1/1) и кнопку очистки / подогрева пара (рис. 1/Е) и удерживайте их нажатыми более 3 секунд.
- Извлеките резервуар для воды (рис. 4).
- Поместите достаточно большую емкость (примерно 0,5 л) под носик для подачи пара и горячей воды / автокапучинатор Spumatore.
- Поверните ручку управления клапаном пара и горячей воды (рис. 1/С) вправо.

Машина выпустит пар, и на дисплее замигают 5 красных штрихов.

- После того, как загорится символ S12 , поверните ручку управления клапаном пара и горячей воды (рис. 1/С) влево.

После этого машина выключится.

- Извлеките поддон для сбора капель и лоток для использованного кофе (рис. 1/О и 1/Р) и опорожните их.
- Установите резервуар для воды, поддон для сбора капель и лоток для использованного кофе обратно в машину.

Машина готова к отправке.

**ⓘ Примечание:** бережно упакуйте машину. Лучше всего использовать оригинальную упаковку. Гарантия не распространяется на повреждения, полученные во время транспортировки прибора.

### Условия предоставления гарантии и сервисного обслуживания

Детально ознакомьтесь с условиями предоставления гарантии и сервисного обслуживания, содержащимися в прилагаемой памятке.

**Использованные фильтры утилизируются как бытовые отходы.**

### Утилизация машины и упаковки

Сохраните оригинальную упаковку машины. Она может быть использована для отправки машины на гарантийное обслуживание.

Отслужившие электрические и электронные приборы часто содержат ценные и / или вредные вещества, которые запрещено утилизировать с бытовыми отходами. При неправильной утилизации они могут быть опасны для здоровья людей или для окружающей среды. Никогда не выбрасывайте отслужившие приборы в бытовые отходы. Сдавайте их в сборные пункты по возврату и утилизации отслуживших электрических и электронных приборов.

Более подробную информацию можно получить в муниципальных органах, коммунальной службе или в специализированном магазине, в котором была приобретена машина.

## 9. Технические характеристики

Напряжение сети 220 – 240 В, 50/60 Гц

Мощность 1455 Вт



### Условия гарантии и сервисного обслуживания

Уважаемые господа, сообщаем Вам, что наша продукция сертифицирована на соответствие российским требованиям безопасности согласно Закону РФ “О защите прав потребителей”. Информацию по сертификации наших приборов, а также данные о номере сертификата и сроке его действия Вы можете получить в фирме: ООО «Алекс трейд», по телефону (495) 755-9913 или на сайте [www.alextrade.ru](http://www.alextrade.ru)

### Гарантия изготовителя

Фирма – изготовитель предоставляет на приобретенный Вами прибор гарантию сроком на 24 месяца в соответствии с действующим законодательством РФ о защите прав потребителей.

### Внимание! Важная информация для потребителей

- Данный прибор предназначен для использования исключительно для личных, семейных, домашних и иных нужд, не связанных с осуществлением предпринимательской деятельности.

Использование прибора в целях, отличных от вышеуказанных, является нарушением правил надлежащей эксплуатации прибора.

- Изготовитель не несет ответственность за недостатки в приборе, если сервисной службой будет доказано, что они возникли после передачи прибора потребителю вследствие нарушения им правил пользования, транспортировки, хранения, действий третьих лиц, непреодолимой силы (пожара, природной катастрофы и т.п.), попадания бытовых насекомых и грызунов, воздействия иных посторонних факторов, а также вследствие существенных нарушений технических требований, оговоренных в инструкции по эксплуатации, в том числе нестабильности параметров электросети, установленных ГОСТ 13109-97.
- Для подтверждения даты покупки прибора при гарантийном ремонте или предъявлении иных предусмотренных законом требований, убедительно просим Вас сохранять сопроводительные документы (чек, квитанцию, правильно и четко заполненный гарантийный талон с указанием серийного номера прибора, даты продажи, четко различимой печати продавца, иные документы, подтверждающие дату и место покупки). С целью облегчения дальнейшего

## 9. Технические характеристики

сервисного обслуживания Вашего прибора, обращайтесь к мастерам сервиса с просьбой о занесении сведений обо всех произведенных ремонтных работах в соответствующий раздел Гарантийного талона.

- Соблюдение рекомендаций и указаний, содержащихся в инструкции по эксплуатации (правилах пользования, руководстве пользователя), поможет избежать проблем в эксплуатации прибора и его обслуживании.
- В период и после истечения гарантийного срока наша Служба сервиса, а также мастерские наших партнеров всегда готовы предложить вам свои услуги.
- Для данного прибора изготовитель установил в соответствии с действующим законодательством РФ о защите прав потребителей срок службы 5 лет, исчисляемый с даты покупки, либо при невозможности ее установления, с даты изготовления прибора.

### Гарантийный талон

Серийный номер изделия: \_\_\_\_\_

Дата продажи: « \_\_\_\_ » \_\_\_\_\_ 201\_\_ г.

Печать продавца: \_\_\_\_\_ -

С условиями гарантии покупатель ознакомлен надлежащим образом, к внешнему виду и комплектации претензий нет, все возникшие у покупателя вопросы ему полностью разъяснены, покупатель, не имеет каких-либо заблуждений относительно содержания условий гарантии на изделие.

Подпись покупателя \_\_\_\_\_

**Сведения об обращении клиента в авторизованный сервисный центр**

Сер.номер: \_\_\_\_\_

Дата продажи:

« \_\_\_\_ » \_\_\_\_\_ 20\_\_ г.

Штамп магазина:

Дата обращения в АСЦ

« \_\_\_\_ » \_\_\_\_\_ 20\_\_ г.

Печать АСЦ

Сер.номер: \_\_\_\_\_

Дата продажи:

« \_\_\_\_ » \_\_\_\_\_ 20\_\_ г.

Штамп магазина:

Дата обращения в АСЦ

« \_\_\_\_ » \_\_\_\_\_ 20\_\_ г.

Печать АСЦ

Сер.номер: \_\_\_\_\_

Дата продажи:

« \_\_\_\_ » \_\_\_\_\_ 20\_\_ г.

Штамп магазина:

Дата обращения в АСЦ

« \_\_\_\_ » \_\_\_\_\_ 20\_\_ г.

Печать АСЦ

**СДЕЛАНО В Португалии**

**NIVONA Apparate GmbH**

Südwestpark 90

D-90449 Nürnberg

[www.nivona.com](http://www.nivona.com)

© 2013 by NIVONA

Эксклюзивный дистрибутор в России

ООО «Алекс трейд»

+7 (495) 755-99-13

[www.nivona.com/ru](http://www.nivona.com/ru)