



Doffler

Руководство по эксплуатации

VCB 2006 BL

**Пылесос
электрический бытовой**

Электрический прибор бытового назначения.
Производитель оставляет за собой право вносить изменения в конструкцию,
комплектацию и характеристики изделия без предварительного уведомления.

СОДЕРЖАНИЕ

Перед первым использованием. Меры предосторожности.....	4
Описание прибора.....	6
Сборка пылесоса.....	7
Эксплуатация.....	8
Очистка и обслуживание.....	9
Возможные неисправности и их устранение	10
Технические характеристики.....	11
Дополнительная информация.....	12
Утилизация.....	12
Гарантийные условия.....	13

Перед первым использованием. Меры предосторожности

- До начала использования прибора убедитесь, что электрическое напряжение вашей домашней сети совпадает с требованиями на шильдике прибора. Прибор необходимо подключать к правильно заземленной розетке, 10А.
- Всегда отключайте прибор от сети электропитания, если не используете его, а также перед чисткой и обслуживанием.
- Никогда не используйте денатурированный спирт и другие растворители для чистки прибора.
- Не оставляйте включенный прибор без присмотра. Держите прибор в недоступном для детей и инвалидов месте.
- Прибор предназначен для домашнего использования. Используйте его в соответствии с требованиями данного руководства.
- Не включайте прибор, если он неисправен.
- Для осуществления ремонтных работ или приобретения аксессуаров обратитесь к дилеру или в авторизованный сервисный центр.
- Если шнур питания поврежден, его необходимо заменить; для этого обратитесь к производителю, в сервисный центр или к квалифицированному специалисту во избежание получения травм.
- Данный прибор не предназначен для использования людьми (включая детей), у которых есть физические, нервные или психические отклонения или недостаток опыта и знаний, за исключением случаев, когда за такими лицами осуществляется надзор или проводится их инструктирование относительно использования данного прибора лицом, отвечающим за их безопасность.
- Беречь от детей! Хранить в недоступном для детей месте.
- Не тяните за шнур питания, вынимая вилку из розетки.
- Не закрывайте воздушные отверстия или вентиляционные отверстия.
- Не используйте прибор в помещениях, где присутствуют взрывоопасные жидкости или их пары.
- Запрещено собирать с помощью пылесоса горючие материалы и жидкости (жидкость для зажигалок, бензин, керосин и т.д.).
- Запрещено использовать пылесос для уборки жидкостей, а так же пользоваться им на влажной поверхности (мокрые полы или ковры). Попадание влаги внутрь может привести к серьезной поломке пылесоса.
- Запрещено собирать горячие угли, окурки, спички и любые горячие или дымящиеся предметы.
- Запрещено использовать пылесос для уборки токсичных материалов и жидкостей (хлор, отбеливатель, аммиак, очиститель засоров и т.д.), твердых или острых предметов (стекло, гвозди, шурупы и т.д.).
- Запрещено собирать с помощью пылесоса порошки для заправки картриджей (тонеров) копировальных аппаратов и принтеров, муку и другие мелкодисперсные сыпучие вещества, а также строительную пыль, частицы штукатурки, гипса, бетона или цемента. Существует опасность засорения фильтров или повреждения двигателя.

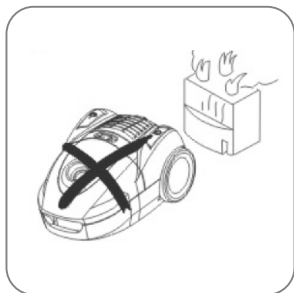

Не тяните за шнур питания при отключении прибора от сети.

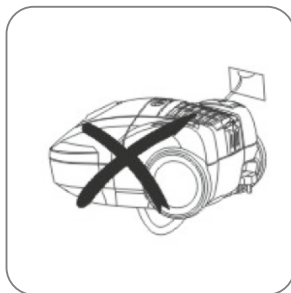

Не ставьте прибор на шнур питания.

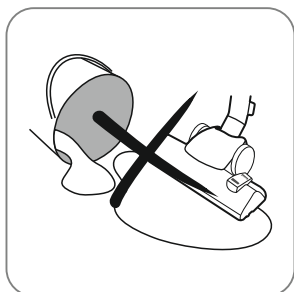

Не используйте прибор на мокрых поверхностях.

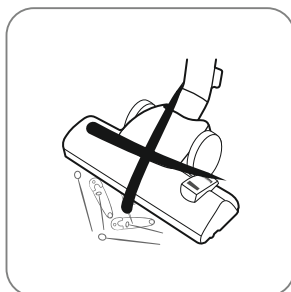

Не собирайте прибором иглы и булавки.



Не закрывайте воздушные и вентиляционные отверстия прибора.

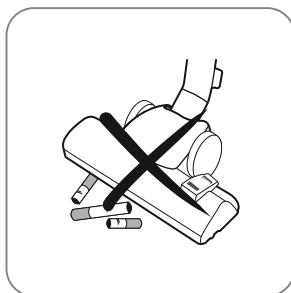

Не собирайте прибором спички, окурки, горячий пепел.

Описание прибора

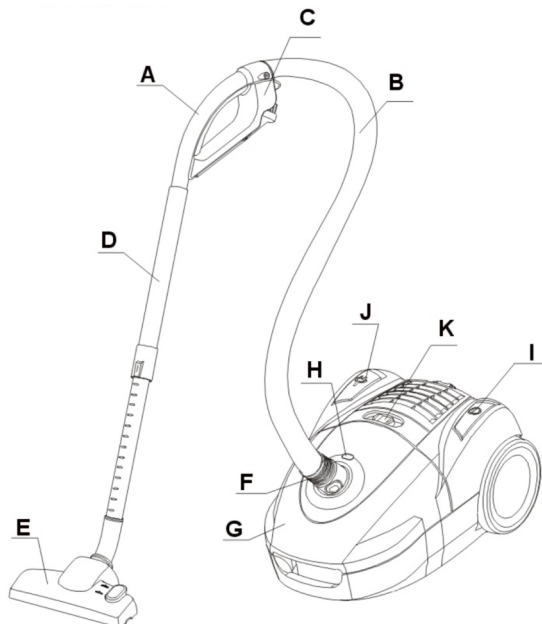

A. Ручка

B. Шланг

D. Трубка

E. Щетка д/пола

F. Соединитель шланга

G. Передняя крышка

H. Индикатор

I. Кнопка вкл/выкл

J. Кнопка сматывания провода

K. Регулятор мощности

Сборка пылесоса

Снятие гибкой трубки

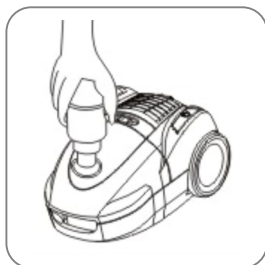

Выньте вилку из розетки. Для того, чтобы вынуть гибкую трубку, нажмите кнопку на конце трубки и вытяните трубку из воздухозаборного отверстия

Установка расширительных трубок и аксессуаров

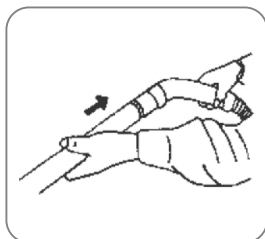

Подсоедините трубку к ручке

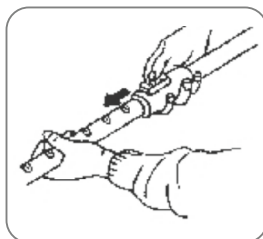

Используйте фиксатор для изменения длины трубки

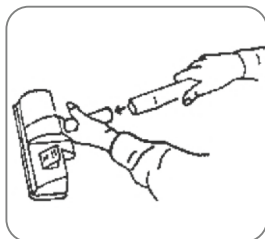

Установите соответствующий аксессуар

Эксплуатация

1. До начала использования размотайте провод и вставьте вилку шнура питания в электрическую розетку. Отметка YELLOW на проводе питания означает идеальную длину провода. Не разматывайте провод за отметку RED. Для смотки шнура нажмите кнопку сматывания шнура одной рукой, а второй направляйте шнур, чтобы он не запутался.
2. Нажмите кнопку ON/OFF для включения прибора. Рекомендуется установить регулятор скорости на отметке MIN до включения прибора.
3. Вы можете регулировать мощность всасывания с помощью регулятора мощности.

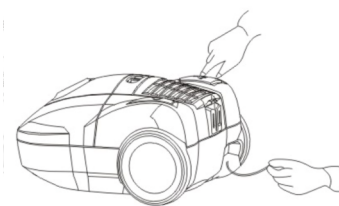
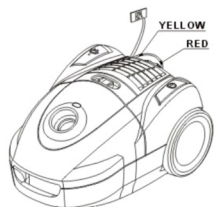

Использование аксессуаров для чистки

Два положения щетки для ковра/пола.

Положение 1:

Увеличенная длина щетинок для уборки пола

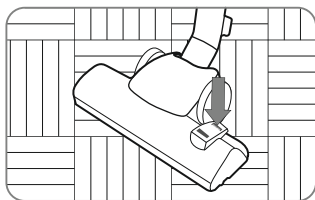

Положение 2:

Уменьшенная длина щетинок для чистки ковров

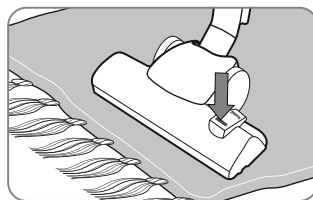

Узкая насадка:

Для чистки радиаторов, углов, краев, ящиков и т.д.



Маленькая щетка

Для чистки штор, полок, книг, инкрустированной мебели, ламп и других хрупких предметов

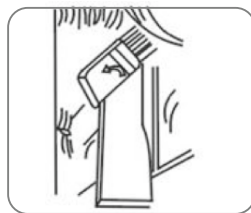

Очистка и обслуживание

- Отключите прибор от сети электропитания до начала чистки.
- Протрите прибор сухой тканью.
- Выньте входной/выходной фильтр, когда он загрязнится. Промойте его в теплой воде без добавления чистящих средств, дайте полностью высохнуть и затем установите на место.
- Если вы не планируете использовать прибор в течение какого-либо периода времени, храните его в сухом, хорошо проветриваемом помещении. Храните прибор в недоступном для детей месте.

Замена пылесборника

1. После снятия гибкой трубки, откройте переднюю крышку, нажав кнопку и вытяните вверх пылесборник.
2. Выньте пылесборник.

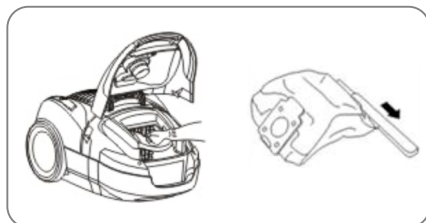

Хранение и транспортировка

1. Перед хранением убедитесь, что прибор отключен от сети.
2. Рекомендуется хранить прибор в сухом прохладном, недоступном для детей месте.
3. Транспортировка должна осуществляться в условиях, исключающих повреждения.

Возможные неисправности и их устранение

Неисправность	Причина	Устранение
Мотор прекратил работать	Сетевая вилка не плотно вставлена в розетку	Поправить вилку
	Отключение из-за перегрева	Дождаться остывания прибора
Слабая мощность всасывания	Забит фильтр	Прочистить фильтр
	Мешок/контейнер для сбора пыли полон	Опустошить мешок/контейнер для сбора пыли
	Выходной фильтр забит	Очистить выходной фильтр
	Открыт регулятор мощности всасывания на ручке гибкого шланга	Закрывать регулятор
	Забит шланг	Удалить застрявшие в шланге предметы
Шнур не сматывается	Шнур перекручен или неровно уложен	Вытянуть шнур на 2-3м и нажать кнопку сматывания шнура
	Шнур заполнил слот	
Пылесос не собирает грязь	Трещина в шланге	Проверить шланг и, при необходимости, заменить
Пылесос нагрелся	Допускается легкий нагрев прибора	
Сломался шланг	Если шланг сломался близко к концам, отрежьте место слома, это позволит использовать оставшийся шланг	

Технические характеристики

Пылесос предназначен для уборки помещений. Устройство предназначено для бытовых нужд, не связанных с осуществлением предпринимательской деятельности.

Напряжение	230В – 50Гц
Потребляемая мощность	2000 Вт
Мощность всасывания	420 Вт
Объем контейнера для сбора пыли	2,5 л

Модель	VCB 2006 BL
Щелевая насадка	+
T-образная насадка	+
Щетка для пола/ковровых покрытий	+
Материал трубки	металл
Гибкий шланг	+
Турбо-щётка	-
Насадка для мягкой мебели	+
Руководство по эксплуатации	+

Дополнительная информация

На прибор предоставляется 1 год гарантийного обслуживания.
Срок службы: 5 лет со дня покупки, при использовании в строгом соответствии с настоящим руководством и применимыми техническими стандартами.

Специальные условия реализации не установлены.

При обнаружении неисправностей в работе прибора следует немедленно прекратить его использование, отключить от электросети и передать в ближайший авторизованный сервисный центр.

Информацию об авторизованных сервисных центрах вы можете узнать на web-сайте www.leran.pro в разделе «Установка и ремонт». Если в вашем городе отсутствует авторизованный сервисный центр, вам следует обратиться в магазин, где вы приобрели наш товар, и он организует ремонт или замену.

Настоящая информация является частью сопроводительной технической документации, прилагаемой к товару. Изготовитель постоянно работает над совершенствованием конструкции и технических характеристик выпускаемой продукции, в том числе над улучшением энергетической эффективности. По истечению срока службы прибора сервисный центр вправе отказать в поставке запчастей и ремонте техники.

Производитель оставляет за собой право вносить изменения в конструкцию, комплектацию и характеристики изделия без предварительного уведомления.

Утилизация изделия



Отслужившее изделие нужно сделать непригодным для использования. Для этого отсоедините его от электросети и обрежьте кабель, так как он может представлять опасность для играющих детей. Данный символ на изделии или его упаковке указывает, что оно не подлежит утилизации в качестве бытовых отходов. Изделие следует сдать в соответствующий пункт приема электронного и электрооборудования для последующей утилизации.

Утилизация упаковочных материалов



Упаковочные материалы подлежат вторичной переработке и содержат соответствующий знак. Тем не менее, отдельные части упаковки должны быть утилизированы согласно правилам местной администрации, касающимся ликвидации отходов.



ГАРАНТИЙНЫЕ УСЛОВИЯ

1. Гарантийный срок составляет 12 месяцев от даты продажи.
2. Срок службы товара – 5 лет.
3. Гарантийные обязательства не действуют, если неисправность явилась следствием нарушения инструкции по эксплуатации, механического воздействия, нарушения пломбировки (если такая предусмотрена), проникновения влаги, неквалифицированного вмешательства, ремонта в неавторизованных сервисных центрах, форс-мажорных обстоятельств.
4. После осуществления ремонта в случаях, указанных в п. 3, гарантийные обязательства прекращаются.

Наименование товара: _____

Серийный номер: _____

Дата изготовления: _____

Дата продажи: « ____ » _____ 20 ____ года

Подпись продавца
(Без печати действительна)

МП

Произведено в Китае компанией NINGBO DANHUA ELECTRIC APPLIANCE CO., LTD.

Адрес: 315408, №2008 SHINAN WEST ROAD, YUYAO, ZHEJIANG, CHINA.

Сделано по заказу ООО «Леран»

Адрес: Россия, 454091, г. Челябинск, ул. Пушкина, д. 65, пом. 6

Информацию об авторизованных сервисных центрах вы можете узнать на web-сайте
www.leran.pro в разделе «Установка и ремонт»

Бесплатный телефон сервисной службы: 8-800-755-3-755

