

PRO CYCLONE

Doffler

Руководство по эксплуатации

VCC 2280 BL

**Пылесос
электрический бытовой**

Прибор бытовой электрический.
Производитель оставляет за собой право вносить изменения в конструкцию,
комплектацию и характеристики изделия без предварительного уведомления.

СОДЕРЖАНИЕ

Перед первым использованием. Меры предосторожности.....	4
Описание прибора.....	6
Сборка пылесоса.....	7
Эксплуатация.....	8
Очистка и обслуживание.....	9
Возможные неисправности и их устранение	10
Технические характеристики.....	11
Дополнительная информация.....	12
Утилизация.....	12
Гарантийные условия.....	13

Перед первым использованием. Меры предосторожности

- До начала использования прибора убедитесь, что электрическое напряжение вашей домашней сети совпадает с требованиями на шильдике прибора.
- Всегда отключайте прибор от сети электропитания, если не используете его, а также перед чисткой и обслуживанием.
- Никогда не используйте денатурированный спирт и другие растворители для чистки прибора.
- Не оставляйте включенный прибор без присмотра. Держите прибор в недоступном для детей и инвалидов месте.
- Прибор предназначен для домашнего использования. Используйте его в соответствии с требованиями данного руководства.
- Не включайте прибор, если он неисправен.
- Для осуществления ремонтных работ или приобретения аксессуаров обратитесь к дилеру или в авторизованный сервисный центр.
- Если шнур питания поврежден, его необходимо заменить; для этого обратитесь к производителю, в сервисный центр или к квалифицированному специалисту во избежание получения травм.
- Данный прибор не предназначен для использования людьми (включая детей), у которых есть физические, нервные или психические отклонения или недостаток опыта и знаний, за исключением случаев, когда за такими лицами осуществляется надзор или проводится их инструктирование относительно использования данного прибора лицом, отвечающим за их безопасность.
- Храните прибор в недоступном для детей месте.
- Не тяните за шнур питания, вынимая вилку из розетки.
- Не используйте прибор в помещениях, где присутствуют взрывоопасные жидкости или их пары.
- Запрещено собирать с помощью пылесоса горючие материалы и жидкости (жидкость для зажигалок, бензин, керосин и т.д.).
- Запрещено использовать пылесос для уборки жидкостей, а так же пользоваться им на влажной поверхности (мокрые полы или ковры). Попадание влаги внутрь может привести к серьезной поломке пылесоса.
- Запрещено собирать горячие угли, окурки, спички и любые горячие или дымящиеся предметы.
- Запрещено использовать пылесос для уборки токсичных материалов и жидкостей (хлор, отбеливатель, аммиак, очиститель засоров и т.д.), твердых или острых предметов (стекло, гвозди, шурупы и т.д.).
- Запрещено собирать с помощью пылесоса порошки для заправки картриджей (тонеров) копировальных аппаратов и принтеров, муку и другие мелкодисперсные сыпучие вещества, а также строительную пыль, частицы штукатурки, гипса, бетона или цемента. Существует опасность засорения фильтров или повреждения двигателя.
- Не закрывайте воздушные отверстия или вентиляционные отверстия.

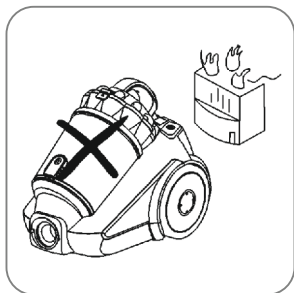

Не тяните за шнур питания при отключении прибора от сети.

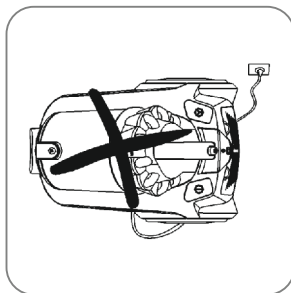

Не ставьте прибор на шнур питания.

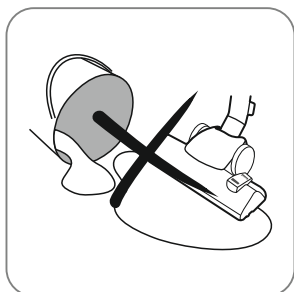

Не используйте прибор на мокрых поверхностях.

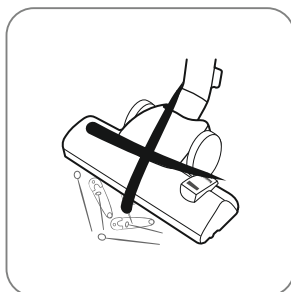

Не собирайте прибором иглы и булавки.

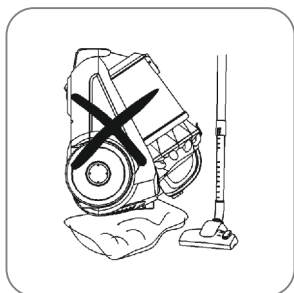

Не закрывайте воздушные и вентиляционные отверстия прибора.

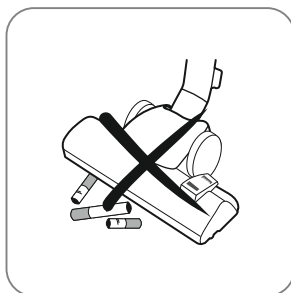

Не собирайте прибором спички, окурки, горячий пепел.

Описание прибора

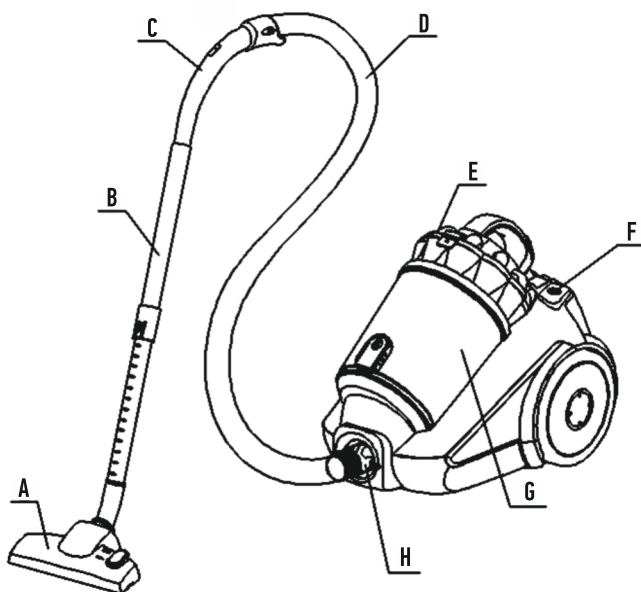

A. Щетка для пола

B. Трубка

C. Ручка

D. Шланг

E. Кнопка вкл/выкл

F. Кнопка сматывания провода

G. Контейнер для пыли

H. Соединитель шланга

Сборка пылесоса

Снятие гибкой трубки

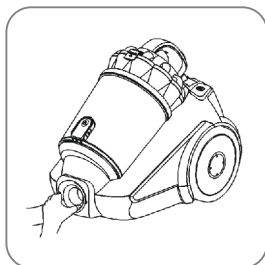

Выньте вилку из розетки. Для того, чтобы вынуть гибкую трубку, нажмите кнопку на конце трубки и вытяните трубку из воздухозаборного отверстия

Установка расширительных трубок и аксессуаров

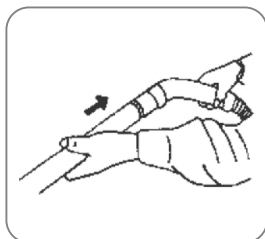

Подсоедините трубку к ручке

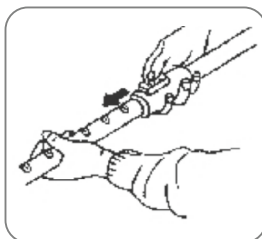

Используйте фиксатор для изменения длины трубки

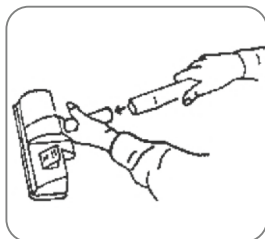

Установите соответствующий аксессуар

Эксплуатация

1. До начала использования размотайте провод и вставьте вилку шнура питания в электрическую розетку. Разматывайте шнур питания до красной отметки. Для смотки шнура нажмите кнопку сматывания шнура одной рукой, а второй направляйте шнур, чтобы он не запутался.
2. Нажмите кнопку ON/OFF для включения прибора.

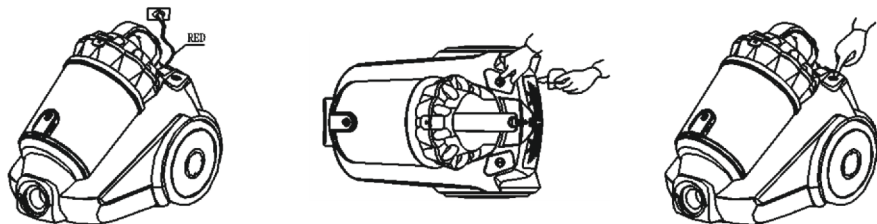

Использование аксессуаров для чистки

Два положения щетки для ковра/пола.

Положение 1:

Увеличенная длина щетинок для уборки пола

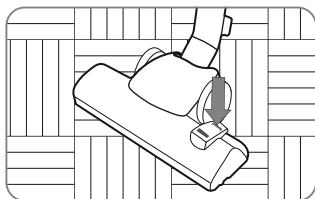

Положение 2:

Уменьшенная длина щетинок для чистки ковров

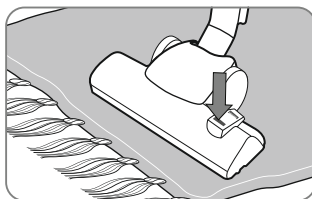

Узкая насадка:

Для чистки радиаторов, углов, краев, ящиков и т.д.

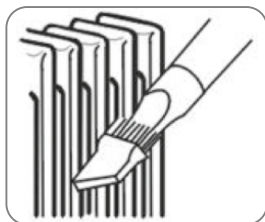

Маленькая щетка

Для чистки штор, полок, книг, инкрустированной мебели, ламп и других хрупких предметов

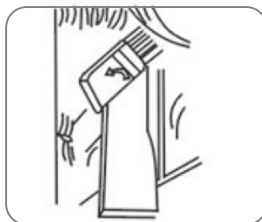

Очистка и обслуживание

- Перед очисткой необходимо снять с пылесоса все аксессуары.
 - Корпус прибора рекомендуется протирать влажной тканью.
 - Не допускайте попадания жидкости внутрь корпуса пылесоса.
 - Запрещено использовать для очистки корпуса растворители и абразивные чистящие средства.
- Необходимо следить за чистотой выходного и входного фильтров, так как от этого зависит эффективность работы пылесоса. Промывку выходного фильтра нужно производить в случае заметного падения мощности всасывания.**
- Замена фильтра осуществляется по мере необходимости.
 - Фильтры необходимо прополаскивать в тёплой воде.
 - Нельзя использовать стиральную машину для стирки фильтров.
 - Всегда промывайте и просушивайте контейнер для сбора мусора и пыли.
 - После очистки фильтр необходимо просушить.
- ВНИМАНИЕ: запрещено сушить фильтры путем нагревания (батареи, обогревателя, фен).**

Очистка пылесборника

1. Снимите крышку и достаньте пылесборник.
2. Выньте губку из пылесборника.
3. Очистите пылесборник от пыли.

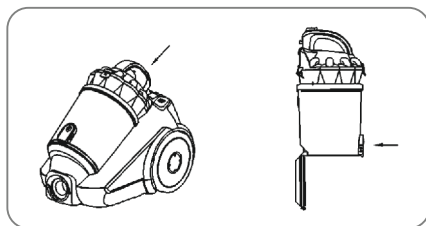

Чистка губки

1. Выньте губку, когда она загрязнится.
2. Промойте её в воде.
3. Дайте высохнуть и установите на место.

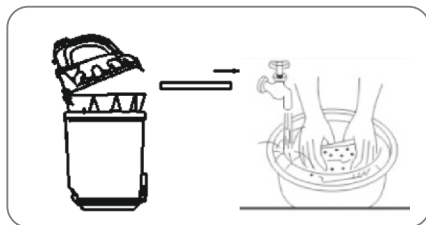

Хранение и транспортировка

1. Перед хранением убедитесь, что прибор отключен от сети.
2. Рекомендуется хранить прибор в сухом прохладном, недоступном для детей месте.
3. Транспортировка должна осуществляться в условиях, исключающих повреждения.

Возможные неисправности и их устранение

Неисправность	Причина	Устранение
Мотор прекратил работать	Сетевая вилка не плотно вставлена в розетку	Поправить вилку
	Отключение из-за перегрева	Дождаться остывания прибора
Слабая мощность всасывания	Забит фильтр	Прочистить фильтр
	Мешок/контейнер для сбора пыли полон	Опустошить мешок/контейнер для сбора пыли
	Выходной фильтр забит	Очистить выходной фильтр
	Забит шланг	Удалить застрявшие в шланге предметы
Шнур не сматывается	Шнур перекручен или неровно уложен	Вытянуть шнур на 2-3м и нажать кнопку сматывания шнура
	Шнур заполнил слот	
Пылесос не собирает грязь	Трещина в шланге	Проверить шланг и, при необходимости, заменить
Пылесос нагрелся	Допускается легкий нагрев прибора	
Сломался шланг	Если шланг сломался близко к концам, отрежьте место слома, это позволит использовать оставшийся шланг	

Технические характеристики

Пылесос предназначен для уборки помещений. Устройство предназначено для бытовых нужд, не связанных с осуществлением предпринимательской деятельности.

Напряжение	230В – 50Гц
Потребляемая мощность	2200 Вт
Мощность всасывания	380 Вт
Объем контейнера для сбора пыли	2 л

Модель	VCC 2280 BL
Щелевая насадка	+
T-образная насадка	+
Щетка для пола/ковровых покрытий	+
Материал трубки	металл
Гибкий шланг	+
Турбо-щётка	+
Насадка для мягкой мебели	+
Руководство по эксплуатации	+

Дополнительная информация

На прибор предоставляется 1 год гарантийного обслуживания. Срок службы: 5 лет со дня передачи товара потребителю, при использовании в строгом соответствии с настоящим руководством и применимыми техническими стандартами.

Специальные условия реализации не установлены.

При обнаружении неисправностей в работе прибора следует немедленно прекратить его использование, отключить от электросети и передать в ближайший авторизованный сервисный центр.

Информацию об авторизованных сервисных центрах вы можете узнать на web-сайте www.leran.pro в разделе «Установка и ремонт». Если в вашем городе отсутствует авторизованный сервисный центр, вам следует обратиться в магазин, где вы приобрели наш товар, и он организует ремонт или замену.

Настоящая информация является частью сопроводительной технической документации, прилагаемой к товару. Изготовитель постоянно работает над совершенствованием конструкции и технических характеристик выпускаемой продукции, в том числе над улучшением энергетической эффективности. По истечению срока службы прибора сервисный центр вправе отказать в поставке запчастей и ремонте техники.

Производитель оставляет за собой право вносить изменения в конструкцию, комплектацию и характеристики изделия без предварительного уведомления.

Утилизация изделия



Отслужившее изделие нужно сделать непригодным для использования. Для этого отсоедините его от электросети и обрежьте кабель, так как он может представлять опасность для играющих детей. Данный символ на изделии или его упаковке указывает, что оно не подлежит утилизации в качестве бытовых отходов. Изделие следует сдать в соответствующий пункт приема электронного и электрооборудования для последующей утилизации.

Утилизация упаковочных материалов



Упаковочные материалы подлежат вторичной переработке и содержат соответствующий знак. Тем не менее, отдельные части упаковки должны быть утилизированы согласно правилам местной администрации, касающимся ликвидации отходов.



ГАРАНТИЙНЫЕ УСЛОВИЯ

1. Гарантийный срок составляет 12 месяцев со дня передачи товара потребителю.
2. Срок службы товара – 5 лет.
3. Гарантийные обязательства не действуют, если неисправность явилась следствием нарушения инструкции по эксплуатации, механического воздействия, нарушения пломбировки (если такая предусмотрена), проникновения влаги, неквалифицированного вмешательства, ремонта в неавторизованных сервисных центрах, форс-мажорных обстоятельств.
4. После осуществления ремонта в случаях, указанных в п. 3, гарантийные обязательства прекращаются.

Наименование товара: _____

Серийный номер: _____

Дата изготовления: _____

Дата продажи: « ____ » _____ 20 ____ года

Подпись продавца
(Без печати недействительна)

МП

Произведено в Китае компанией NINGBO DANUA ELECTRIC APPLIANCE CO., LTD.
Адрес: 315408, №2008 SHINAN WEST ROAD, YUYAO, ZHEJIANG, CHINA.
Сделано по заказу ООО «Леран»

Адрес: Россия, 454091, г. Челябинск, ул. Пушкина, д. 65, пом. 6

Информацию об авторизованных сервисных центрах вы можете узнать на web-сайте
www.leran.pro в разделе «Установка и ремонт»

Бесплатный телефон сервисной службы: 8-800-755-3-755

ДЛЯ ЗАМЕТОК

A series of horizontal dotted lines for taking notes.

