



Руководство по эксплуатации

**VCA 1870 BL**

Пылесос с аквафильтром

Производитель оставляет за собой право вносить изменения в конструкцию, комплектацию и характеристики изделия без предварительного уведомления.



## **СОДЕРЖАНИЕ**

---

Перед первым использованием. Меры предосторожности.....	4
Описание прибора.....	5
Эксплуатация.....	6
Уход и обслуживание.....	7
Обслуживание.....	8
Возможные неисправности и их устранение .....	9
Технические характеристики.....	10
Дополнительная информация.....	11
Утилизация.....	11
Гарантийные условия.....	12

Благодарим Вас за то, что выбрали нашу продукцию. Перед использованием пылесоса внимательно ознакомьтесь с информацией, изложенной в данном руководстве, и сохраните его для дальнейшего использования.

## **Перед первым использованием. Меры предосторожности**

---

- Прибор предназначен для использования в помещении.
- Не прикасайтесь к прибору или к шнуру питания и вилке прибора влажными руками.
- Не используйте прибор для чистки загрязнений с огнеопасными и взрывоопасными веществами (жидкость для розжига, керосин, бензин и т.д.) и не используйте прибор в помещении с взрывоопасными жидкостями и газами.
- Не убирайте с помощью прибора горячие угли, окурки сигарет, спички и другие горячие, дымящиеся или горящие предметы.
- Не используйте прибор для уборки вредных и токсичных материалов (хлор, белильная известь, аммиак, очиститель водосточных труб и т.д.)
- Не помещайте посторонние предметы в отверстия прибора. Не используйте прибор, если отверстия заблокированы, не ограничивайте поток воздуха. Не суйте детали прибора в глаза, рот или уши.
- Беречь от детей! Хранить в недоступном для детей месте.
- Данный прибор не предназначен для использования людьми (включая детей), у которых есть физические, нервные или психические отклонения или недостаток опыта и знаний, за исключением случаев, когда за такими лицами осуществляется надзор или проводится их инструктирование относительно использования данного прибора лицом, отвечающим за их безопасность.
- Не используйте прибор при утечке тока, при перегреве мотора, не характерном шуме, если корпус перегрелся и от прибора исходит запах, плохая всасываемость и т.д.
- Храните прибор в сухом, прохладном помещении.
- Всегда отключайте прибор от сети электропитания прежде, чем разбирать его, открывать или опустошать контейнер для сбора пыли, или перед тем, как установить или снять аксессуары.
- Если в отверстие/трубке образовался засор, отключите прибор, прочистите засор, а затем продолжайте уборку.
- При уборке воды мощность всасывания может снизиться или возникнуть свистящий звук, проверьте контейнер, возможно он переполнен. Опустошите контейнер.
- Не используйте прибор для уборки пенящихся жидкостей, таких как: мыльный раствор или жидкость для мытья посуды.
- Будьте осторожны при уборке лестниц. Ставьте прибор на пол, а не на стул или стол.
- Перед использованием удалите всю полиэтиленовую, пластиковую и иную защитную упаковку с прибора.
- Прибор предназначен только для бытового использования.

## Описание прибора

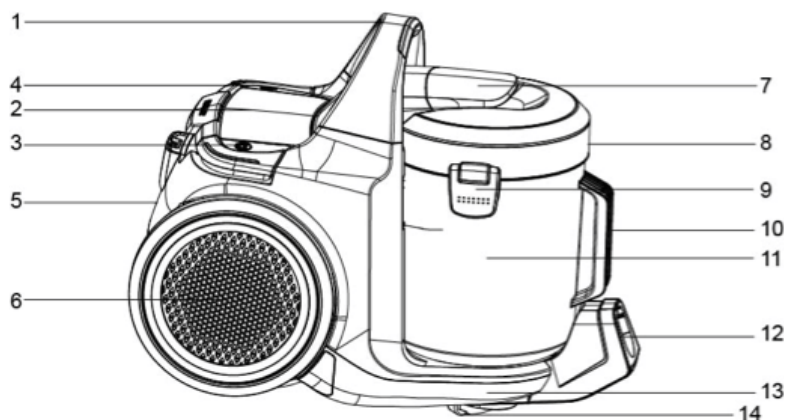

1. Ручка
2. Крышка фильтра
3. Кнопка сматывания шнура
4. Кнопка переключения
5. Крышка заднего фильтра
6. Заднее колесо
7. Верхняя ручка контейнера

8. Верхняя часть контейнера
9. Боковая кнопка контейнера
10. Передняя ручка контейнера
11. Контейнер для грязи и пыли
12. Отверстие для шланга
13. Корпус
14. Переднее колесо

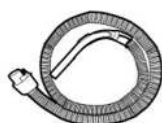

Шланг и ручка



Основная щетка



Щетка для воды



Телескопическая трубка



Щелевая щетка (опция)\*



Щетка для пыли\*

\*Разные модели пылесосов оснащены разными аксессуарами

# Эксплуатация

## Перед использованием



При первом использовании прибора нажмите на ручку, чтобы установить её в прибор



Вставьте шланг в корпус

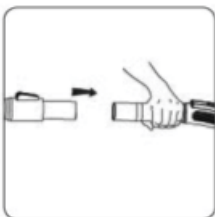

Вставьте телескопическую трубку

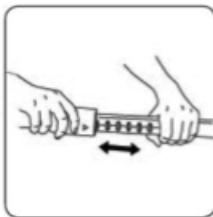

Раздвиньте телескопическую трубку

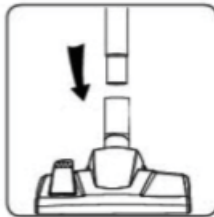

Установите основную щетку



\*Выберите аксессуар



Налейте в контейнер воды не более 0,5 л (половина от нижней отметки MAX)



Для уборки воды выбирайте щетку для воды

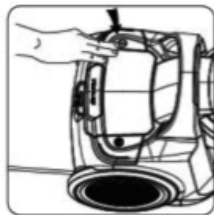

Нажмите кнопку переключения для включения прибора



Обратите внимание: пыль и вода не должны превышать отметку MAX

### Примечание:

- Разные модели пылесосов оснащены разными аксессуарами.
- При использовании пылесоса пыль или вода с грязью не должна превышать отметок MAX.
- Переполнение контейнера водой ведет к попаданию влаги на фильтр пылесос, что негативно сказывается а его эффективности и работе пылесоса.

## Уход и обслуживание

---

### По окончании уборки



Выключите прибор



Нажмите на кнопку  
сматывания шнура питания



Поместите основную щетку  
в отделение

### Обслуживание



Извлеките контейнер  
для сбора пыли

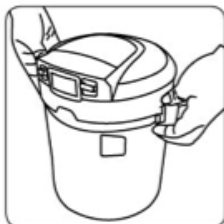

Отпустите боковую  
кнопку контейнера

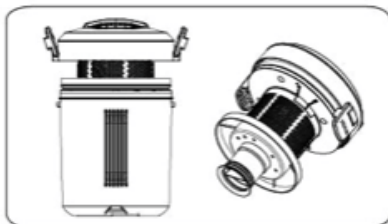

Выньте верхнюю часть контейнера

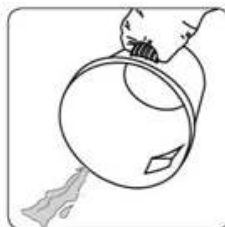

Вылейте грязную воду

## Обслуживание



Поверните сетку для освобождения клапана



Вымойте все детали, затем высушите их



### ! Не мойте фильтр HEPA

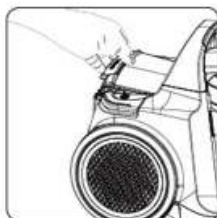

Снимите крышку фильтра

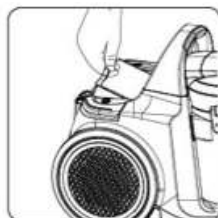

Выньте фильтр и  
рассоедините губку и  
фильтр HEPA

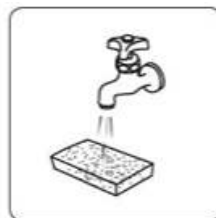

Вымойте губку и соедините  
конструкцию после того как  
она высохнет

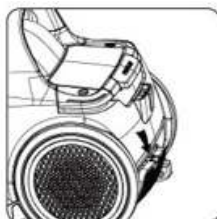

Снимите крышку  
заднего фильтра

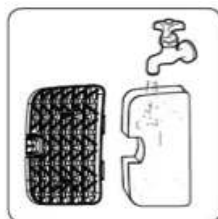

Выньте фильтр и  
вымойте его

### ! Примечание: все манипуляции по ежедневному обслуживанию необходимо осуществлять с отключенным от сети прибором!

## Возможные неисправности и их устранение

---

Внимательно ознакомьтесь с информацией ниже. При возникновении неполадок попробуйте сначала исправить их с помощью данного руководства. Если неполадки не устранены, обратитесь в авторизованный сервисный центр для диагностики и ремонта.

Описание неисправности	Решение
Прибор не работает	<ol style="list-style-type: none"><li>1. Проверьте подключение к электросети. Выньте вилку из розетки и подключите её снова.</li><li>2. Проверьте, подключена ли розетка к электричеству.</li><li>3. Проверьте, включен ли прибор.</li></ol>
Слабая мощность всасывания	<ol style="list-style-type: none"><li>1. Возможно контейнер, ручка или шланг неправильно зафиксированы.</li><li>2. Возможно фильтр загрязнился, прочистите фильтр (губку и HEPA).</li><li>3. Возможно контейнер полон пыли или воды, опустошите его.</li></ol>
Вода или пыль вытекают из прибора	<ol style="list-style-type: none"><li>1. Проверьте, правильно ли установлен фильтр.</li><li>2. Проверьте, не мокрый ли фильтр и высушите его.</li></ol>
Нехарактерный шум	<ol style="list-style-type: none"><li>1. Немедленно прекратите использовать прибор.</li><li>2. Проверьте, не заблокированы ли щетка, шланг и основная трубка, прочистите их, если необходимо.</li></ol>

## Технические характеристики

---

Напряжение	220-240В
Потребляемая мощность	1800Вт
Мощность всасывания	350 аВт
Объем контейнера для сбора пыли/воды	2,3/2,8 л

Модель	VCA 1870 BL
Щелевая насадка	+
Насадка для мягкой мебели	+
Щетка для пола/ковровых покрытий	+
Материал трубки	металл
Гибкий шланг	+
Щётка для воды	+
Турбо-щётка	-
Руководство по эксплуатации	+

## Дополнительная информация

---

Основной импортер товара Doffler в России: ООО «Леран»

---

На прибор предоставляется 1 год гарантийного обслуживания.  
Срок службы: 5 лет со дня покупки, при использовании в строгом соответствии с настоящим руководством и применимыми техническими стандартами.

---

Информацию об авторизованных сервисных центрах Вы можете узнать на web-сайте [www.doffler.ru](http://www.doffler.ru)

---

Если в Вашем городе отсутствует авторизованный сервисный центр, Вам следует обратиться в магазин, где Вы приобрели наш товар, и он организует ремонт или замену.

---

Страна происхождения – Китай  
Изготовитель: «ЭКОВАКС Роботикс Ко., Лтд».  
Адрес: 108 Шиху Вест Род, Учжун дистрикт, Сучжоу, 215168, Китай.

---

Настоящая информация является частью сопроводительной технической документации, прилагаемой к товару. Изготовитель постоянно работает над совершенствованием конструкции и технических характеристик выпускаемой продукции, в том числе над улучшением энергетической эффективности. По истечении срока службы прибора сервисный центр вправе отказать в поставке запчастей и ремонте техники. Дальнейшая эксплуатация не рекомендуется. Товар необходимо передать специализированным компаниям, которые занимаются утилизацией данного вида продукции.

---



### Утилизация упаковки.

Упаковка изготовлена из экологически чистых материалов, которые можно без ущерба для окружающей среды подвергать переработке, складировать на специальных полигонах для хранения отходов и утилизировать. Упаковочные материалы имеют соответствующую маркировку. Символ на изделии или его упаковке указывает, что оно не подлежит утилизации в качестве бытовых отходов. Изделие следует сдать в соответствующий пункт приема электронного и электрооборудования для последующей утилизации. Соблюдая правила утилизации изделия, Вы сможете предотвратить причинение ущерба окружающей среде и здоровью людей, который возможен вследствие неподобающего обращения с подобными отходами.



# ГАРАНТИЙНЫЕ УСЛОВИЯ

1. Гарантийный срок составляет 12 месяцев от даты продажи.
2. Срок службы товара – 5 лет.
3. Гарантийные обязательства не действуют, если неисправность явилась следствием нарушения инструкции по эксплуатации, механического воздействия, нарушения пломбировки (если такая предусмотрена), проникновения влаги, неквалифицированного вмешательства, ремонта в неавторизованных сервисных центрах, форс-мажорных обстоятельств.
4. После осуществления ремонта в случаях, указанных в п. 3, гарантийные обязательства прекращаются.

Наименование товара: \_\_\_\_\_

Серийный номер: \_\_\_\_\_

Дата продажи: «\_\_\_» \_\_\_\_\_ 20\_\_\_ года

\_\_\_\_\_  
Подпись продавца  
(Без печати действительна)

\_\_\_\_\_  
МП

Произведено в Китае компанией «ЭКОВАКС Роботикс Ко., Лтд»  
Адрес: 108 Шиху Вест Роад, Учжун дистрикт, Сучжоу, 215168, Китай  
Сделано по заказу ООО «Леран»  
Адрес: Россия, 454008, г. Челябинск, ул. Автодорожная, дом 19-а, строение 4, офис 1  
АСЦ в Челябинске: 454008, ул. Производственная, 8Б

**Бесплатный телефон сервисной службы: 8-800-333-5556**

## ДЛЯ ЗАМЕТОК

A series of horizontal dotted lines for taking notes.

## ДЛЯ ЗАМЕТОК

A series of horizontal dotted lines for taking notes.



