

СОДЕРЖАНИЕ

Введение	3
1. Внешний вид и органы управления	4
2. Подготовка к использованию	5
2.1 Зарядка аккумулятора	5
2.2 Установка карты памяти	6
2.3 Форматирование SD-карты	8
2.4 Выбор языка интерфейса	9
2.5 Установка даты и времени	9
3. Операции с цифровой камерой	10
3.1 Включение/Выключение цифровой камеры	10
3.2 Переключение режимов работы цифровой камеры	11
3.3 Съёмка фотографий	12
3.4 Съёмка с задержкой и серийная съёмка	12
3.5 Использование вспышки	14
3.6 Масштабирование	15
3.7 Запись видео	16
3.8 Запись звука	17
4. Меню цифровой камеры	17
4.1 Меню в режиме Фото	18
4.2 Меню в режиме Видео	20

4.3	Меню системных настроек.	21
5.	Воспроизведение	23
5.1	Воспроизведение фотографий.....	23
5.2	Воспроизведение видео	23
5.3	Предварительный просмотр.....	24
5.4	Защита файлов от удаления.....	24
5.5	Удаление файлов	25
5.6	Выбор заставки	26
6.	Соединение цифровой камеры с компьютером.....	27
6.1	Перенос файлов из цифровой камеры на компьютер.....	27
6.2	Подключение цифровой камеры в режиме WEB-камеры.....	29
7.	Возможные проблемы и способы их устранения.....	30
8.	Спецификация	31

Спасибо за покупку цифровой камеры. Пожалуйста, внимательно прочитайте эту инструкцию. Она поможет Вам ознакомиться с цифровой камерой и научиться правильно и безопасно её использовать.

ВВЕДЕНИЕ

Перед началом использования, пожалуйста, ознакомьтесь с приведёнными ниже мерами безопасности.

- Не открывайте корпус цифровой камеры и не пытайтесь вносить изменения в конструкцию и электрические цепи. Не ремонтируйте цифровую камеру самостоятельно. Нарушение требований данного пункта может быть причиной в отказе проведения гарантийного ремонта.
- Не допускайте попадания на цифровую камеру воды и других жидкостей. Не используйте цифровую камеру во время дождя или снегопада. Не дотрагивайтесь до цифровой камеры мокрыми руками. Повышенная влажность увеличивает опасность поражения электрическим током.
- Используйте только рекомендованные производителем источники питания. Использование источников питания не одобренных производителем может привести к перегреву устройства и разрушению его корпуса, возгоранию, поражению электрическим током.

1. ВНЕШНИЙ ВИД И ОРГАНЫ УПРАВЛЕНИЯ

1	Индикатор заряда батареи
2	Индикатор питания
3	Кнопка Питание
4	Кнопка Уменьшение
5	Кнопка Спуск
6	Кнопка Увеличение
7	Крепление ремешка
8	Воспроизведение
9	Вверх/Экран
10	Подтверждение
11	Слот SD карт
12	Вправо/Вспышка
13	Удаление
14	Вниз/Режим
15	Меню
16	Сброс
17	Влево/Таймер
18	ЖК-дисплей
19	Индикация таймера
20	Вспышка
21	Объектив
22	USB разъём
23	Микрофон





Рис. 1

2. ПОДГОТОВКА К ИСПОЛЬЗОВАНИЮ

2.1 Зарядка аккумулятора

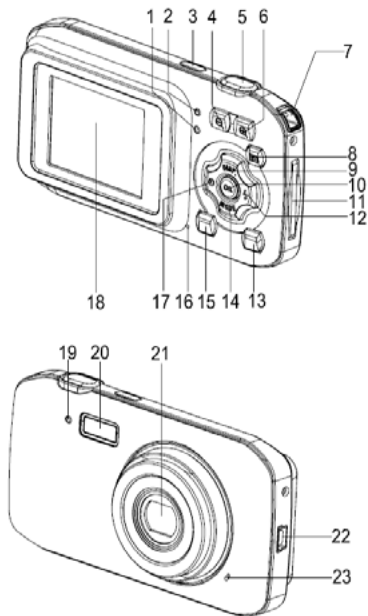
Внимание! Аккумулятор заряжается от USB-разъёма компьютера. Возможно использование зарядного устройства с USB-выходом и выходным напряжением 5V, предназначенного для зарядки аккумуляторов в смартфонах и планшетных компьютерах (зарядное устройство в комплект поставки не входит).

Аккумулятор цифровой камеры необходимо зарядить, если индикатор на экране имеет вид «пустого» аккумулятора ().

Перед первым использованием зарядите аккумулятор в течение 2 часов.

Для зарядки аккумулятора:

- a. Выключите цифровую камеру. Подключите цифровую камеру к компьютеру через USB-кабель.
- b. Индикатор заряда батареи (см. рис. 1) загорится (цвет индикатора — синий).

- с. Батарея будет полностью заряжена, когда индикатор заряда погаснет. Отключите цифровую камеру от компьютера после того, как индикатор заряда погаснет.

Внимание!

Если цифровая камера будет включена во время зарядки от компьютера, то она перейдёт в режим PC-камеры или внешнего носителя данных. Зарядка аккумулятора при этом прекратится.

2.2 Установка карты памяти

Цифровая камера не имеет встроенной памяти. Для того, чтобы иметь возможность сохранять фотографии и видео Вы должны установить в цифровую камеру карту памяти (карта памяти в комплект поставки не входит). Цифровая камера поддерживает карты стандартов SD и MMC ёмкостью до 32GB. Всегда выключайте цифровую камеру перед установкой и извлечением карты памяти. Не прилагайте излишних усилий при установке карты памяти в слот. Если не удаётся вставить карту памяти в слот до конца, убедитесь, что она правильно расположена по отношению к слоту. SD/MMC-карты

имеют ключ для защиты от записи (в большинстве случаев цвет ключа белый). Если вы хотите удалять, записывать данные на карту или форматировать её, убедитесь, что ключ установлен в положение, разрешающее запись на карту (см. инструкцию к карте)

Для установки карты памяти:

- a. Выключите цифровую камеру.
- b. Установите SD-карту как показано на рис. 2 (контактами в сторону экрана)



Рис. 2

Внимание!

- Не вставляйте в отверстие для SD-карты посторонние предметы во избежание поломки цифровой камеры и SD-карты.

- Не вынимайте и не вставляйте SD-карту, когда цифровая камера включена. Это может привести к потере данных и выходу из строя SD-карты.

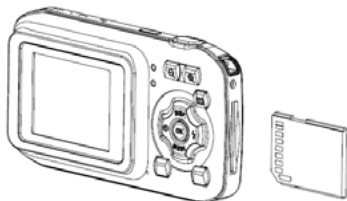
2.3 Форматирование SD-карты

Внимание!

Форматирование карты приведёт к потере всех файлов, включая защищённые. Убедитесь, что Вы скопировали важные файлы на компьютер перед форматированием SD-карты.

- а. Включите цифровую камеру и войдите в меню системных настроек (см. п. 4.3 руководства)
- б. С помощью кнопок **Вверх** и **Вниз** (см. Рис. 1) перейдите к пункту меню [Форматирование] и нажмите кнопку Подтверждение.
- в. С помощью кнопок **Вверх** и **Вниз** выберите Да и нажмите кнопку **Подтверждение**. SD-карта будет отформатирована, все данные на ней будут стёрты. Эта операция необратима.

d. Нажмите **Меню** для выхода.

2.4 Выбор языка интерфейса

Перед первым использованием установите язык интерфейса, если Вас не устраивает язык, установленный на заводе (Русский).

- a. Включите питание и войдите в меню системных настроек (См. п. 4.3 руководства).
- b. С помощью кнопок **Вверх** и **Вниз** выберите пункт меню [Язык]. Нажмите кнопку **Подтверждение**.
- c. С помощью кнопок **Вверх** и **Вниз** выберите желаемый язык и нажмите кнопку **Подтверждение**.
- d. Нажмите **Меню** для выхода.

2.5 Установка даты и времени

Перед первым использованием установите дату и время.

- a. Включите питание и войдите в меню системных настроек (См. п. 4.3 руководства).
- b. С помощью кнопок **Вверх** и **Вниз** выберите [Дата и вр.] Нажмите кнопку **Подтверждение**.

- c. Кнопки **Вверх** и **Вниз** устанавливают значение в текущем поле. Кнопки **Влево** и **Вправо** позволяют переходить к предыдущему, следующему полю.
- d. Нажмите **Подтверждение** для сохранения установок..
- e. Нажмите клавишу **Меню** для выхода.

3. ОПЕРАЦИИ С ЦИФРОВОЙ КАМЕРОЙ

3.1 Включение/Выключение цифровой камеры

- a. Для включения цифровой камеры нажмите кнопку **Питание** (см. Рис. 1).
- b. Для выключения цифровой камеры повторно нажмите кнопку **Питание** (см. Рис. 1).

Внимание!

Для экономии энергии аккумулятора цифровая камера автоматически выключается, если с ней не производится никаких операций. Время ожидания выключения можно задать в настройках (пункт меню [Энергосбер].)

3.2 Переключение режимов работы цифровой камеры

Цифровая камера может находиться в одном из четырёх режимов работы, указанных в Таблице 1.

Переход между режимами Фото, Видео, Аудио происходит при нажатии кнопки Режим (см. Рис. 1)

Таблица 1

Иконка	Наименование	Описание
	Фото	Съёмка фотографий
	Видео	Запись видео
	Аудио	Запись звука
	Воспроизведение	Просмотр фото и видео на экране цифровой камеры.

Переход в режим Воспроизведение происходит при нажатии кнопки **Воспроизведение** (см. Рис. 1). Для выхода из режима Воспроизведение нажмите кнопку **Воспроизведение** повторно.

3.3 Съёмка фотографий

- a. Включите цифровую камеру.
- b. Выберите режим Фото (см. п. 3.2). В левом верхнем углу экрана появиться иконка .
- c. Наведите цифровую камеру на объект съёмки используя ЖК монитор.
- d. Прочно удерживайте цифровую камеру. Нажмите кнопку **Спуск** до конца.

После того, как фотография будет записана на карту памяти, счётчик оставшихся кадров уменьшится на единицу. Если карта памяти заполнена, на экране появится надпись «Память переполнена».



Внимание!

- Не загромождайте объектив камеры пальцем во время съёмки.
- Не вынимайте карту памяти из цифровой камеры во время записи фотографии.

3.4 Съёмка с задержкой и серийная съёмка.

Съёмка с задержкой используется для того, чтобы кадр был снят через заданное время после нажатия на кнопку **Спуск**.

Серийная съёмка используется для того, чтобы сделать несколько последовательных снимков после однократного нажатия на кнопку **Спуск**.

- a. Включите камеру и переведите её в режим Фото.
- b. Нажмите кнопку **Меню**. С помощью клавиш **Вверх** и **Вниз** выберите пункт [Авто] и нажмите кнопку **Подтверждение**
- c. С помощью клавиш **Вверх** и **Вниз** выберите одно из следующих значений и нажмите кнопку **Подтверждение**:
 -  таймер 2 сек.: Снимок будет сделан через две секунды после нажатия кнопки **Спуск**
 -  таймер 10 сек.: Снимок будет сделан через 10 секунд после нажатия кнопки **Спуск**.
 -  Серия: Нажмите и удерживайте кнопку **Спуск**. Цифровая камера будет делать снимки с интервалом в 1 секунду до полного заполнения карты памяти или пока Вы не отпустите кнопку **Спуск**. При однократном нажатии кнопки **Спуск** камера сделает 3 последовательных снимка.

Нажмите клавишу **Меню** для выхода.

Замечание



Для быстрой установки режима съёмки с задержкой используйте клавишу **Влево/Таймер**.

3.5 Использование вспышки

Вспышка используется не только, когда объект съёмки недостаточно освещён, но также если он находится в тени или имеет яркий задний фон.

Режим работы вспышки переключается с помощью клавиши **Вправо/Вспышка**. В Таблице 2 приведено описание режимов работы вспышки.

Таблица 2

Иконка	Режим	Описание
	Авто	Вспышка будет включаться автоматически, исходя из условий съёмки.
	Всегда вкл.	Вспышка будет включаться при любых условиях съёмки.
	Выкл.	Вспышка выключена.

Внимание!

- Вспышка будет неактивна при серийной съёмке и записи видео.
- Вспышка не будет работать при низком заряде аккумулятора.
- Вспышка заряжается перед каждым кадром. Во время зарядки ЖК экран будет выключен. Следующий снимок может быть сделан после того, как экран включится.
- Использование вспышке при ярком освещении может привести к ошибкам установки экспозиции.

3.6 Масштабирование

Цифровая камера имеет встроенную систему цифрового масштабирования снимков. Это позволяет увеличивать (приближать) или уменьшать (отдалять) объект съёмки. Приближение/отдаление производится с помощью цифровой обработки изображения.

Нажатие кнопки **Уменьшение** (см. Рис. 1)  приведёт к уменьшению/отдалению объекта съёмки.

Нажатие кнопки **Увеличение** (см. Рис. 1)  приведёт к увеличению/приближению объекта съёмки.

Когда одна из кнопок масштабирования нажата, на экране отображается значение масштаба.

3.7 Запись видео

- a. Включите цифровую камеру и переведите её в режим Видео (см. п. 3.2).
- b. Нажмите кнопку **Спуск** для начала записи видео. Нажатие кнопки **Вверх** приведёт к приостановке записи. Повторное нажатие кнопки **Вверх** возобновит запись.
- c. Нажмите кнопку **Спуск** для прекращения записи.

Во время записи видео на ЖК-дисплее отображается время, прошедшее от момента начала записи.

Внимание!

Если на карте памяти нет места, запись видео будет автоматически остановлена.

Цифровая камера не имеет динамика, поэтому записанный звук может быть воспроизведён только при проигрывании видео на компьютере.

3.8 Запись звука

- a. Включите цифровую камеру и переведите её в режим Аудио (см. п. 3.2).

- b. Нажмите кнопку **Спуск** для начала записи аудио. Нажатие кнопки **Вверх** приведёт к приостановке записи. Повторное нажатие кнопки **Вверх** возобновит запись.
- c. Нажмите кнопку **Спуск** для прекращения записи.

Во время записи аудио на ЖК-дисплее отображается время, прошедшее от момента начала записи.

Внимание!

Если на карте памяти нет места, запись звука будет автоматически остановлена.

Цифровая камера не имеет динамика, поэтому записанный звук может быть воспроизведён только при проигрывании видео на компьютере.

4. МЕНЮ ЦИФРОВОЙ КАМЕРЫ

Меню настроек вызывается на экран с помощью кнопки **Меню**. Для каждого режима работы цифровой камеры предусмотрено отдельное меню, кроме режима Аудио, который меню не имеет. Для перемещения по меню используются клавиши **Вверх/Вниз/Влево/Вправо**. Подтверждение осуществляется кнопкой **Подтверждение...**

4.1 Меню в режиме Фото

- a. Включите цифровую камеру и переведите её в режим Фото (см. п. 3.2).
- b. Нажмите клавишу **Меню** для отображения меню режима Фото на экране (см. Таблицу 3).
- c. С помощью клавиш **Вверх** и **Вниз** перейдите к нужному пункту меню .
- d. Нажмите кнопку **Подтверждение** для выбора.
- e. С помощью клавиш **Вверх** и **Вниз** выберите значение.
- f. Нажмите кнопку **Подтверждение** для выбора

Для закрытия меню нажмите кнопку **Меню**.

Меню режима Фото

Таблица 3

Пункт меню	Описание
Разрешение	Задаётся одно из четырёх разрешений: [4000×3000]/[3264×2448]/[2592×1944]/[2048×1536]/ [1280×960]
Качество	Уменьшение качества приводит к уменьшению размера файла с изображением и позволяет записать больше кадров на карту памяти. Значения: [Супер] /[Высокое] /[Обычное].

Пункт меню	Описание
Экспонометр	<p>Выбор алгоритма расчёта экспозиции.</p> <p>[Центр]: Экспозиция будет вычисляться на основании освещённости центральной части кадра. Применимо для большинства случаев.</p> <p>[Среднее]: Экспозиция будет вычисляться на основании усредненной освещенности в кадре.</p> <p>[Точка]: Экспозиция будет вычисляться на основании освещённости одной точки в центре кадра.</p>
Баланс белого	<p>Настройка баланса белого для различных источников освещения.:</p> <p>Значения: [Авто]/[Дневной свет]/ [Облачно] / [Лампа дневного света (Флуор.)] / [Лампа накаливания].</p>
Экспозиция	<p>Коррекция экспозиции вручную для нестандартных источников освещения, как то рассеянное освещение в помещении, тёмный фон, яркий фон.</p> <p>Значения: от -2.0 до 2.0.</p>
Авто	<p>Выбор задержки (см. п. 3.4)</p> <p>Значения: [Выкл.] / [Таймер 2 сек.] / [Таймер 10 сек.] / [Серия].</p>
Дата на фото	<p>Запись отметки даты и времени на снимке.</p> <p>Значения: [Выкл]/ [Дата]/ [Дата и время]</p>

4.2 Меню в режиме Видео

- a. Включите цифровую камеру и переведите её в режим Видео (см. п. 3.2).
 - b. Нажмите клавишу **Меню** для отображения меню режима Видео на экране (см. Таблицу 4).
 - c. С помощью клавиш **Вверх** и **Вниз** перейдите к нужному пункту меню.
 - d. Нажмите кнопку **Подтверждение** для выбора.
 - e. С помощью клавиш **Вверх** и **Вниз** выберите значение.
 - f. Нажмите кнопку **Подтверждение** для выбора
- Для закрытия меню нажмите кнопку **Меню**.

Меню режима Видео

Таблица 4

Пункт меню	Описание
Разрешение	Задаётся одно из разрешений: 1280×720 / 720×480 / 640×480 / 320×240.
Частота кадров	Чем меньше частота кадров, тем больше время записи. Значения: Высокая/ Низкая
Экспонометр	См. Таблицу 3
Баланс белого	См. Таблицу 3
Дата на фото	См. Таблицу 3

4.3 Меню системных настроек

В меню системных настроек задаются параметры общие для всех режимов работы цифровой камеры.

- a. Включите цифровую камеру в любом режиме, кроме Аудио, и нажмите клавишу **Меню**.
 - b. Нажмите клавишу **Вправо** для выбора меню системных настроек  (Таблица 5).
 - c. С помощью клавиш **Вверх** и **Вниз** перейдите к нужному пункту меню .
 - d. Нажмите кнопку **Подтверждение** для выбора.
 - e. С помощью клавиш **Вверх** и **Вниз** выберите значение.
 - f. Нажмите кнопку **Подтверждение** для выбора
- Для закрытия меню нажмите кнопку **Меню**.

Меню системных настроек

Таблица 5

Пункт меню	Описание
Звуки...	Спуск: Включение/Выключение звука затвора. Звук при включении: Включение/Выключение звука при нажатии кнопки Питание . Звук клавиш: Включение/Выключение звука при нажатии клавиш. Громкость: Установка громкости звуков

Пункт меню	Описание
Показ кадра	<p>Задаётся время в течение которого изображение будет выводиться на ЖК-экран после завершения записи очередного кадра в процессе съёмки фотографий.</p> <p>Значения: [Выключено][1 секунда][3 секунды]</p>
Частота сети	<p>Частота электрической сети в том месте, где Вы находитесь. Влияет на подавление помех от ламп освещения</p> <p>Значения: 60Hz или 50Hz.</p>
Энергосбережение	<p>Задаёт интервал времени, по истечении которого цифровая камера автоматически выключится, если с ней не производится никаких операций.</p> <p>Значения: [1 минута] / [3 минуты] / [5 минут] / [Выкл.].</p>
Дата и время	См. пункт 2.3
Язык	См. пункт 2.2
USB	<p>При подключении к компьютеру цифровую камеру можно использовать как Web-камеру или как внешнюю карту памяти. Также, цифровую камеру можно подключить к принтеру, поддерживающему режим PicBridge.</p> <p>Значения: [PCCAM] — режим web-камеры; [MSDC]: — режим карты памяти. [PictBridge] — подключение к принтеру.</p>

Пункт меню	Описание
Заставка	Выбор изображения для вывода на экран при включении цифровой камеры. Значения: [Выкл.] — заставка отключена; [Система] — стандартная заставка [Мои фото] — одна из фотографий
Форматировать	См. пункт 2.1
Сбросить все	Возврат к заводским установкам Значения: [Да]/[Нет]

5. ВОСПРОИЗВЕДЕНИЕ

5.1 Воспроизведение фотографий

- a. Включите цифровую камеру и нажмите клавишу **Воспроизведение**.  Последний из записанных файлов (кадров) отображается на ЖК-экране. Если файлов(изображений) на карте памяти нет, то появится сообщение «Нет файлов».
- b. С помощью клавиш **Влево**, **Вправо** выберите файл (изображение) для просмотра.

5.2 Воспроизведение видео

- a. В режиме Воспроизведение с помощью клавиш **Влево**, **Вправо** выберите видео для просмотра. Видео-файлы помечены значком AVI.

- b. Нажмите клавишу **Спуск** для начала воспроизведения.
- c. Нажмите клавишу **Меню** для окончания воспроизведения
- d. Нажмите клавишу **Вверх** для приостановки воспроизведения. Повторное нажатие клавиши **Вверх** возобновит воспроизведение.
- e. Клавиши **Влево**, **Вправо** используются для «перемотки» к началу, концу видео.

Внимание!

Цифровая камера не имеет динамика, поэтому записанный звук может быть воспроизведён только при проигрывании видео на компьютере

5.3 Предварительный просмотр

Нажмите клавишу **Уменьшение**  для перехода к экрану предварительного просмотра.

С помощью клавиш **Вверх/Вниз/Влево/Вправо** выберите изображение, затем нажмите **Подтверждение** для просмотра в полноэкранном режиме.

5.4 Защита файлов от удаления

- a. Перейдите в режим Воспроизведение.

- b. Нажмите клавишу **Меню**.
- c. С помощью клавиш **Вверх, Вниз** выберите пункт меню [Защита] и нажмите клавишу **Подтверждение**.
- d. С помощью клавиш **Вверх, Вниз** выберите:
 - [Блок./Разблок.] — для блокировки или разблокировки текущего файла;
 - [Блок. все] — для блокировки всех файлов;
 - [Разблок. все] — Для разблокирования всех защищённых файлов.
- e. Нажмите клавишу **Подтверждение**.
- f. В появившемся окне с помощью клавиш **Вверх, Вниз** выберите [Да] и нажмите клавишу **Подтверждение**.
- g. Нажмите клавишу **Меню** для выхода.

Замечание

- Защищённые файлы отмечаются значком  в режиме **Воспроизведение**.
- Защищённые файлы не могут быть удалены без снятия защиты (разблокировки).

5.5 Удаление файлов

- a. Перейдите в режим Воспроизведение.

- b. Нажмите клавишу **Меню**.
- c. С помощью клавиш **Вверх, Вниз** выберите пункт меню [Удалить] и нажмите клавишу **Подтверждение**.
- d. С помощью клавиш **Вверх, Вниз** выберите:
 - [Один] — для удаления текущего файла;
 - [Все] — для удаления всех незащищённых файлов.
- e. Нажмите клавишу **Подтверждение**.
- f. В появившемся окне с помощью клавиш **Вверх, Вниз** выберите [Да] и нажмите клавишу **Подтверждение**.
- g. Нажмите клавишу **Меню** для выхода.

Замечание

- В режиме **Воспроизведение** текущий файл может быть удалён при нажатии клавиши **Удаление**. После нажатия клавиши **Удаления** на экране появится запрос на подтверждение операции. С помощью клавиш **Вверх, Вниз** выберите [Да] и нажмите клавишу **Подтверждение**

5.6 Выбор заставки

Вы можете выбрать одну из фотографий в качестве заставки для демонстрации на экране во время включения цифровой камеры.

- a. Перейдите в режим Воспроизведение.
- b. Нажмите клавишу **Меню**.
- c. С помощью клавиш **Вверх**, **Вниз** выберите пункт меню [Заставка] и нажмите клавишу **Подтверждение**.
- d. С помощью клавиш **Вверх**, **Вниз** выберите:
 - [Выбрать] — для выбора текущего файла в качестве заставки;
 - [Отмена] — для отмены операции.

Внимание!

Если текущим является видео или аудио файл, то пункт меню [Заставка] будет неактивен.

6. СОЕДИНЕНИЕ ЦИФРОВОЙ КАМЕРЫ С КОМПЬЮТЕРОМ

6.1 Перенос файлов из цифровой камеры на компьютер

Есть два способа переноса файлов из цифровой камеры на компьютер:

- Вынуть CD-карту из цифровой камеры и подключить её к картридеру компьютера;

- Подключить цифровую камеру с установленной CD-картой к компьютеру через USB-кабель.

6.1.1 Использование картридера

- а. Извлеките CD-карту из цифровой камеры.
- б. Установите CD-карту в картридер компьютера.
- в. Откройте [**Мой компьютер**] или [**Проводник**] и выберите внешний диск, соответствующий картридеру.
- г. Скопируйте файлы с выбранного диска на компьютер.

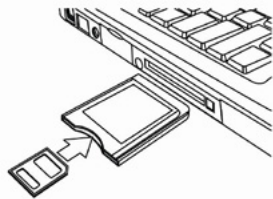

6.1.2 Соединение цифровой камеры с компьютером через USB-кабель

- а. Установите режим [MSDC] для USB (см. Таблицу 5, пункт USB)
- б. Подключите цифровую камеру к компьютеру через прилагаемый USB-кабель.

- c. Нажмите кнопку **Питание**.
- d. После включения, на экране появится значок “MSDC”.
- e. Откройте [**Мой компьютер**] или [**Проводник**] и выберите внешний диск, соответствующий цифровой камере. Файлы, хранящиеся в цифровой камере, находятся в директории «DCIM».
- f. Скопируйте файлы из директории DCIM на компьютер.

Замечание

При первом подключении будут автоматически установлены необходимые драйвера.

6.2 Подключение цифровой камеры в режиме WEB-камеры.

Перед первым подключением цифровой камеры запустите на выполнение файл SPCA1628_V1210_WHQL.EXE, находящийся на прилагаемом CD-диске, в директории DRIVERS.

- a. Установите режим [PCCAM] для USB (см. Таблицу 5, пункт USB)
- b. Подключите цифровую камеру к компьютеру через прилагаемый USB-кабель.
- c. Нажмите кнопку **Питание**.
- d. После включения, на экране появится значок “PCCAM”.

Замечание

При первом подключении будут автоматически установлены необходимые драйвера.

7. ВОЗМОЖНЫЕ ПРОБЛЕМЫ И СПОСОБЫ ИХ УСТРАНЕНИЯ

В этом разделе описаны проблемы, которые могут возникнуть с цифровой камерой и указаны способы их устранения.

Внимание! Если указания настоящего раздела не помогли решить проблему, обратитесь в авторизованный сервисный центр.

Невозможно включить цифровую камеру.	
Аккумулятор не заряжен.	★ Зарядите аккумулятор в соответствие с п. 2.1.
Камера не делает снимки.	
1. Карта памяти переполнена.	★ Установите новую карту памяти.
2. Карта памяти не отформатирована.	★ Отформатируйте карту памяти (см. п. 2.1).
Фотография нечёткая.	
Цифровая камера двигалась во время записи кадра..	★ Крепко держите камеру во время съёмки

Нет изображения на ЖК-мониторе	
На карте памяти есть файл в формате, отличном от JPG.	★Цифровая камера не может отображать файлы в формате, отличном от JPG. Удалите с карты памяти файлы, имеющие формат отличный от JPG.
Фотография не сохранилась на карте памяти.	
Камера была выключена до завершения операции записи кадра.	★Убедитесь, что аккумулятор заряжен и повторите съёмку.

8. СПЕЦИФИКАЦИЯ

Функции	Описание
Сенсор изображения	CMOS
Разрешение фото	[12M]:4000×3000; [8M]:3264×2448; [5M]:2592×1944; [3M]:2048×1536; [1M]:1280×960
Разрешение видео	HD:1280×720; D1:720×480; VGA: 640×480; 320×240
ЖК-монитор	1.8" цветной TFT ЖК-монитор
Апертура / фокус	F2.8, f=5.3mm; 1.5 м ~ бесконечность
Память	Карты памяти SD/MMC до 32ГБ
Зум	Цифровой: 4.0X

Функции	Описание
Компенсация экспозиции	±2.0EV
Баланс Белого	Авто / Солнечно / Пасмурно / Флуоресцент / Вольфрам
Сценарии	Авто
ISO	Авто
Автоспуск	2. сек, 10 сек.
Формат файлов	Фото: JPEG Видео: AVI со звуком. Звуковой формат WAV.
Вспышка	Авто / Принуд. / Вспышка выключена
Соединения	USB 2.0
Источник питания	Встроенный аккумулятор(Lilon), 450mAh
Размеры / Вес	98.3×54.8×26.6 мм / 69.5 гр

Производитель сделал всё возможное, чтобы настоящее руководство было максимально точным. Однако, если будут обнаружены отличия руководства от устройства, то приоритет имеет устройство.