

LERAN®

Руководство по эксплуатации

Варочная поверхность электрическая встраиваемая

Модель:
EH 6443 BV

Прибор бытовой электрический для приготовления пищи.
Производитель оставляет за собой право вносить изменения в конструкцию,
комплектацию и характеристики изделия без предварительного уведомления.

Содержание

Меры предосторожности	3
Техника безопасности	4
Описание продукта	6
Безопасность	6
Подготовка к установке	7
Подключение к источнику питания	8
Установка	8
Внешний вид керамической варочной поверхности	9
Выбор посуды для приготовления	9
Использование сенсорного управления	10
Использование варочной поверхности	10
Управление таймером	12
Обслуживание и очистка	15
Устранение неисправностей	16
Гарантийное обслуживание	16
Техническая спецификация	17
Дополнительная информация	18

Меры предосторожности

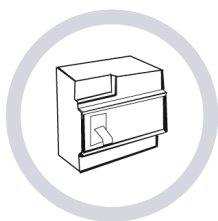

В соответствии с правилами электроподключения, в стационарную проводку должен быть включен специальный воздушный выключатель



Никогда не используйте керамическую варочную поверхность рядом с газовой плитой или керосиновой печкой



Не помещайте под керамическую варочную поверхность моющие средства и другие легковоспламеняющиеся материалы



Во избежание нагревания не помещайте на работающую варочную поверхность металлические приборы (ножи, ложки, вилки)



Во избежание взрыва, вызванного тепловым расширением, не нагревайте на поверхности запечатанные продукты (например, консервы)

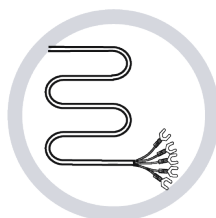

Во избежание опасности, поврежденный шнур питания должен быть заменен производителем, сервисным центром или другим квалифицированным персоналом



Во избежание повреждения поверхности, не располагайте на ней неровные и шершавые предметы



При возникновении трещин на поверхности, необходимо обесточить прибор во избежание удара электрическим током



Никогда не мойте варочную поверхность непосредственно водой



Не используйте поверхность для разогрева кастрюль и сковород без продуктов питания внутри, иначе ее эксплуатационные свойства могут быть нарушены



После использования, в течение некоторого времени варочная поверхность остается горячей, никогда не прикасайтесь к поверхности сразу же после использования



Держите электрические приборы в недоступном для детей месте, не позволяйте детям использовать технику без присмотра



Прибор предназначен только для бытового использования



Необходимо регулярно очищать поверхность во избежание попадания мусора в вентиляционные отверстия, что может привести к нарушению нормальной работы устройства

Техника безопасности

Мы заботимся о вашей безопасности. Прочитайте данный раздел перед применением индукционной варочной панели.

Установка

- Отсоедините прибор от электросети перед тем, как осуществлять любой ремонт или обслуживание прибора.
- Подключение к надежной системе заземления является необходимым и обязательным.
- Любые модификации местной системы электроснабжения должны быть осуществлены квалифицированным электриком.
- Несоблюдение данных рекомендаций может привести к поражению электрическим током или смерти.
- Перед установкой удалите всю защитную пленку с прибора.
- Прибор не предназначен для управления с помощью внешнего таймера или отдельной системы дистанционного управления.
- Дайте установщику данные инструкции для ознакомления, так как это может снизить ваши затраты на установку.
- Чтобы избежать опасности, данный прибор должен быть установлен в полном соответствии с настоящим руководством по установке.
- Данный прибор должен быть установлен и заземлен надлежащим способом только квалифицированным специалистом.
- Данный прибор должен быть подключен к цепи, соединенной с выключателем, обеспечивающим полное отключение от электроснабжения.
- Нарушение указанных требований по установке может привести к аннуляции гарантии.

Опасность пореза

- Будьте осторожны — края панели острые.
- Пренебрежение мерами безопасности может привести к травме или порезу.
- Острые лезвия скребка для чистки варочной панели опасны, когда снята их крышка.

- Пользуйтесь ими осторожно и всегда храните вдали от детей.
- Несоблюдение данных рекомендаций может привести к травме или порезу.

Опасность поражения электрическим током

- Не готовьте на сломанной или треснутой варочной панели. Если варочная панель сломалась или треснула, немедленно отключите ее от электросети и обратитесь к квалифицированному специалисту.
- Отключите прибор от электропитания перед чисткой или обслуживанием.
- Несоблюдение данных рекомендаций может привести к поражению электрическим током или смерти.

Опасность ожога или пожара

- Во время использования части прибора становятся достаточно горячими, чтобы вызвать ожоги.
- Не задевайте стеклянную поверхность частями тела, одеждой или иными предметами, кроме кухонных принадлежностей, пока поверхность не остыла.
- Не оставляйте металлические предметы (например, кухонные принадлежности) или пустые банки на стеклянной поверхности, так как они нагреваются очень быстро.
- Осторожно: намагничиваемые металлические аксессуары, носимые на теле, могут сильно нагреться вблизи варочной панели.
- Никогда не кладите легковоспламеняющиеся материалы на прибор.
- Ручки кастрюль могут сильно нагреться. Следите, чтобы ручки кастрюль не находились в зоне нагрева других работающих конфорок. Следите, чтобы дети не могли прикоснуться к горячим ручкам.
- Не оставляйте включенную варочную поверхность без присмотра.
- Опасность возгорания: не храните предметы на варочной поверхности.

- НИКОГДА не пытайтесь тушить огонь водой, выключите прибор и затем накройте пламя крышкой или противопожарным покрывалом.

Эксплуатация

- Попадание жидкости на горячее стекло приведет к его разрушению — это не является гарантийным случаем.
- Дети не должны играть с прибором.
- Не используйте пароочиститель для очистки поверхности.
- Данный прибор соответствует стандартам электромагнитной безопасности. Однако, люди, использующие кардиостимуляторы и другие электронные импланты (такие как инсулиновые помпы), должны проконсультироваться со своим доктором или производителем импланта перед применением данного прибора, чтобы убедиться, что их имплантам не навредит излучение электромагнитного поля.
- Никогда не оставляйте включенный прибор без присмотра. Выкипевшая жидкость может вызвать задымление воспламенение.
- Никогда не используйте варочную панель как рабочую поверхность или место для хранения.
- Никогда не кладите магнитные предметы (кредитные карты, карты памяти, и т.п.) или электронные приборы (компьютеры, MP3 плееры и т.п.) около прибора, так как на них может воздействовать электромагнитное излучение.
- Никогда не используйте прибор для обогрева комнаты.
- После использования всегда выключайте конфорки и варочную панель как описано в настоящем руководстве (например, при помощи сенсорного управления). Не полагайтесь на функцию идентификации кастрюли, благодаря которой конфорки отключаются при снятии с них кастрюли.
- Не позволяйте детям играть с варочной панелью, а также сидеть, стоять или карабкаться на нее.
- Не оставляйте детей одних или без присмотра в зоне использования варочной панели.
- Дети или люди с ограниченными возможностями, которые не могут самостоятельно пользоваться панелью, должны пользоваться ею только под контролем человека, ответственного за их безопасность.
- Не ремонтируйте и не заменяйте детали прибора, если это не рекомендовано настоящим руководством. Любое обслуживание должно осуществляться квалифицированным специалистом.
- Не используйте пароочиститель для чистки варочной панели.
- Не кладите и не кидайте тяжелые предметы на варочную панель.
- Не вставляйте на варочную панель.
- Не используйте кастрюли с неровными краями и не двигайте кастрюли по варочной панели, чтобы не поцарапать ее.
- Не используйте щетки и абразивные чистящие средства для чистки варочной панели, чтобы не поцарапать ее.
- Если силовой провод поврежден, он должен быть заменен квалифицированным специалистом.
- Не используйте для варочной панели внешний таймер или отдельную систему дистанционного управления.
- Данный прибор предназначен только для бытового использования.

Хранение и транспортировка

- Перед хранением убедитесь, что прибор отключен от сети и полностью остыл.
- Рекомендуется хранить прибор в сухом прохладном месте, недоступном для детей.
- Транспортировка должна осуществляться в условиях, исключающих повреждения.

Уважаемый покупатель!

Благодарим Вас за выбор бытовой техники LERAN.

Продукция нашей фирмы будет служить вам долгие годы.

Данное руководство пользователя содержит важную информацию по безопасности, а также инструкции по установке, эксплуатации и обслуживанию устройства. Перед началом эксплуатации варочной поверхности прочитайте это руководство и сохраните его для дальнейшего использования. При передаче устройства третьему лицу необходимо так же передать и данное руководство.

Описание продукта

Благодаря нагревательному элементу с высоким сопротивлением, мульти-переключателю мощности и встроенному микрокомпьютеру, керамическая варочная поверхность окажется незаменимым помощником при приготовлении разнообразных блюд. Это оптимальный выбор для современной семьи.

Данная модель создана с учетом интересов покупателей и способна удовлетворить самый взыскательный вкус. Эта поверхность надежна и удобна в работе и позволяет вам с комфортом наслаждаться жизнью.

Безопасность

Данная варочная поверхность была специально разработана для домашнего использования. Так как наша компания постоянно совершенствует свои продукты, мы сохраняем за собой право на модификацию любых технических, программных или дизайнерских параметров продукции в любое время.

Защита от перегрева

Установленный в нагревательном элементе датчик температуры периодически контролирует температуру внутри варочной панели. При выявлении перегрева, нагревательный элемент отключится автоматически.

Опасность остаточного тепловыделения

Во время работы варочная панель разогревается до очень высокой температуры, которая сохраняется в течение некоторого времени после завершения приготовления. При появлении буквы «Н» на индикаторе конфорки будьте осторожны и не касайтесь поверхности.

Автоотключение

Ещё одна функция для обеспечения безопасности, это функция автоотключения. Она остановит работу поверхности в случае, если это забудет сделать пользователь. Условием для срабатывания является отсутствие изменений настроек в течение заданного промежутка времени. Время автоматического отключения представлено в таблице ниже:

Уровень мощности	1	2	3	4	5	6	7	8	9
Время работы по умолчанию (часов)	8	8	8	4	4	4	2	2	2

Подготовка к установке

Выпилите отверстие в столешнице в соответствии с размерами, указанными на рисунке. Оставьте вокруг отверстия минимум 5 см поверхности столешницы. Толщина столешницы должна быть не менее 30 мм. Чтобы столешница не деформировалась под воздействием тепла, она должна быть изготовлена из термостойкого материала.

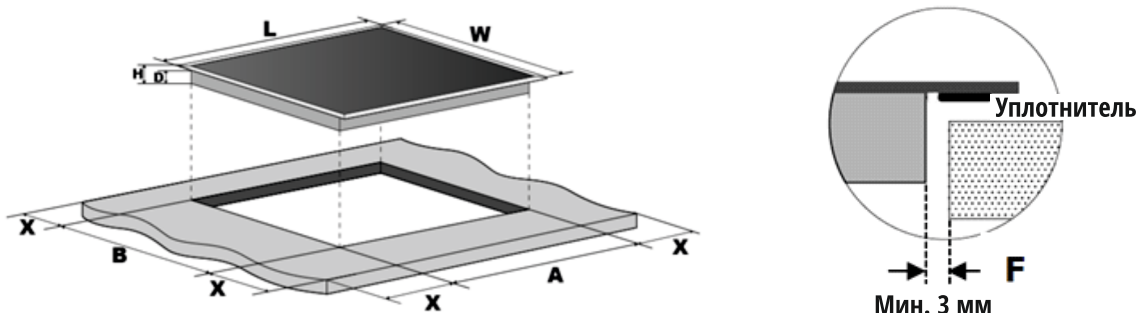

L	W	H	D	A	B	X	F
590 мм	520 мм	55 мм	51 мм	560 ⁺⁴ ₋₁ мм	490 ⁺⁴ ₋₁ мм	50 мм	3 мм

Убедитесь, что керамическая варочная поверхность хорошо проветривается и ничто не препятствует забору и сбросу воздуха. Также убедитесь, что варочная поверхность находится в нормальном рабочем положении.

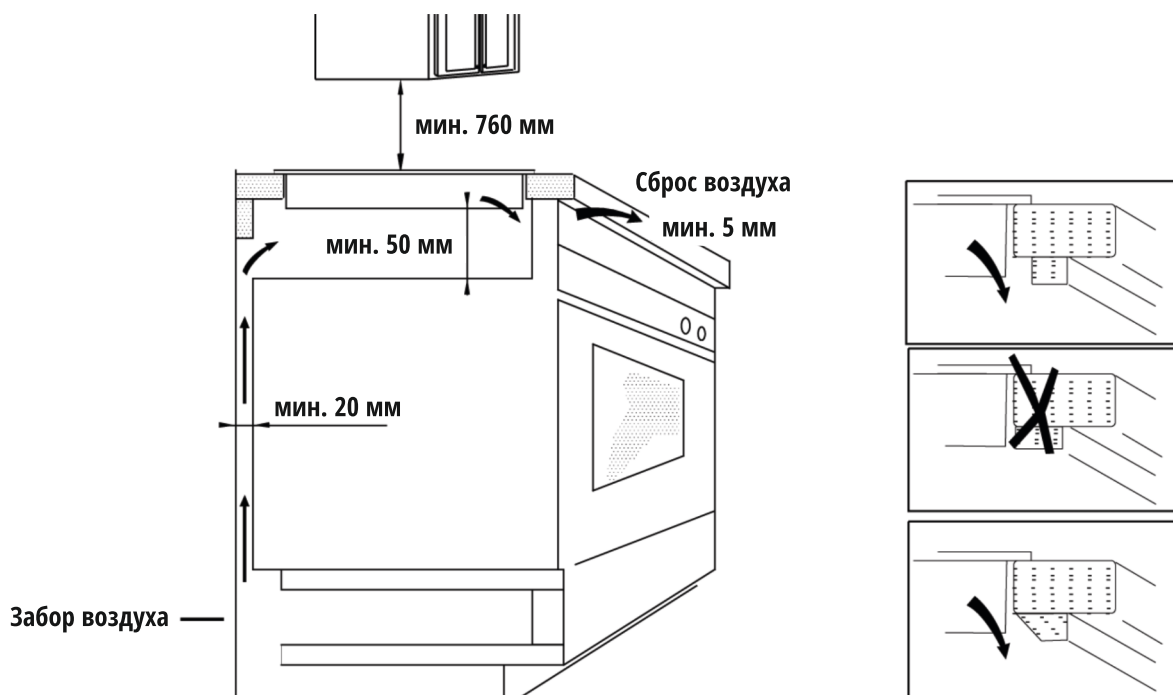

Все содержимое данного материала прошло тщательную проверку. При любой ошибке или упущении в печати или неправильном понимании, компания оставляет за собой право интерпретации и толкования.
! Дополнение: Любое техническое усовершенствование будет описано в последующих редакциях инструкции без предварительного уведомления; данная инструкция актуальна при изменении внешнего вида или цвета.

Подключение к источнику питания

Разъем должен быть подключен к соответствующему стандартному разъему или однополюсному выключателю. Способ подключения указан на рисунке.

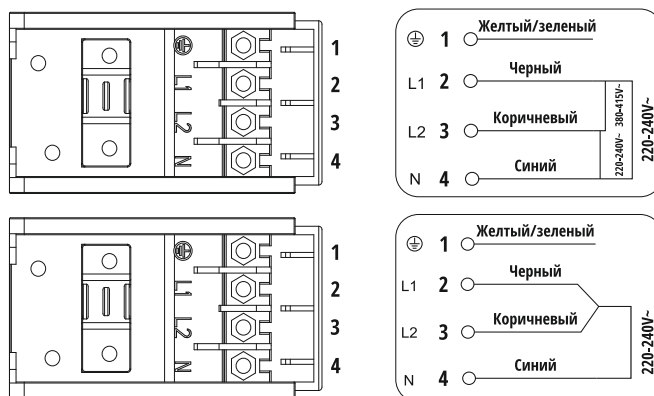

- Во избежание несчастных случаев, при повреждении кабеля его необходимо заменить с помощью специалистов послепродажного обслуживания.
- Если прибор подключен непосредственно к сети питания, то многополюсный выключатель должен быть установлен с минимальным зазором между контактами 3 мм.
- Специалист, осуществляющий установку, должен убедиться в правильности электрического соединения и соблюдении правил безопасности.
- Кабель не должен быть согнут или пережат.
- Квалифицированный специалист должен регулярно проверять кабель, и, в случае необходимости, заменить его.

Установка

Панель должна быть помещена на устойчивую, ровную поверхность (используйте упаковку). Закрепить варочную поверхность на столе винтом четырех кронштейнов на нижней плите (см рисунок) после установки.

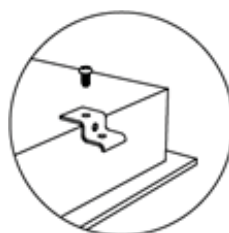

A	Винт
B	Кронштейн
C	Винтовое отверстие
D	База

Отрегулируйте положение кронштейна, в зависимости от толщины рабочей поверхности.

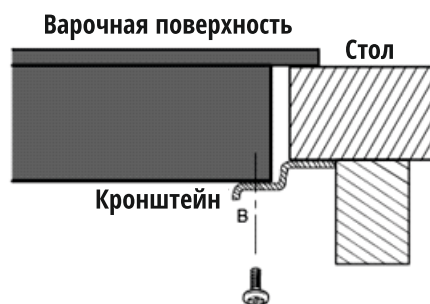
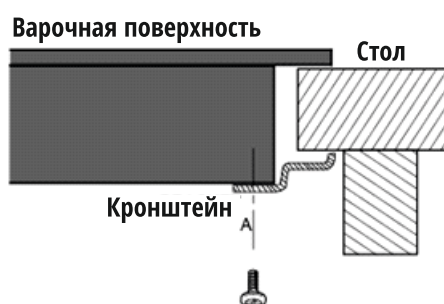

Внешний вид варочной поверхности

Вид сверху

1. Зона с максимальной мощностью 1000/2200 Вт
2. Зона с максимальной мощностью 1200 Вт
3. Зона с максимальной мощностью 1100/2000 Вт
4. Зона с максимальной мощностью 1200 Вт
5. Стеклопанель
6. Панель управления

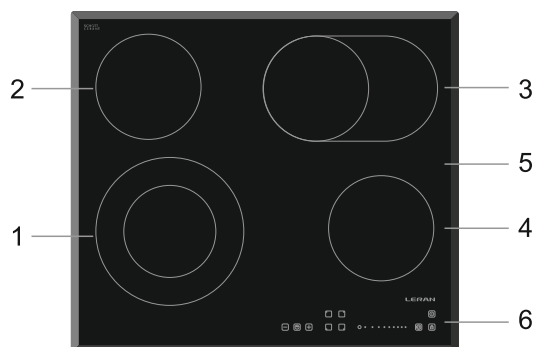

Панель управления

1. Кнопки выбора зоны нагрева
2. Слайдер выбора уровня мощности
3. Кнопка двойной зоны нагрева
4. Блокировка
5. Включение / выключение
6. Таймер
7. Регулировка таймера

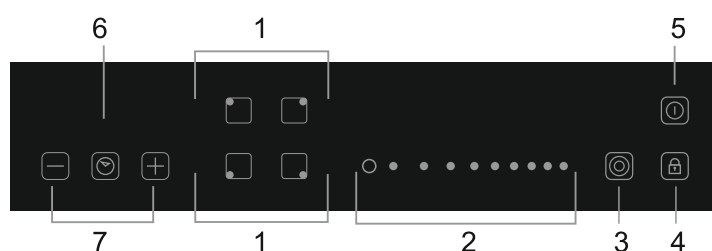

Выбор посуды для приготовления



Не используйте посуду с зазубринами на дне или выпуклым дном.

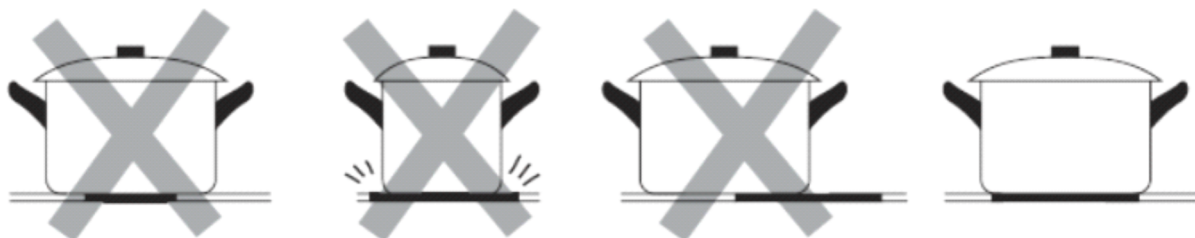

Убедитесь, что посуда стоит прямо на стекле, имеет тот же размер, что и зона и не сдвинута относительно центра зоны нагрева.

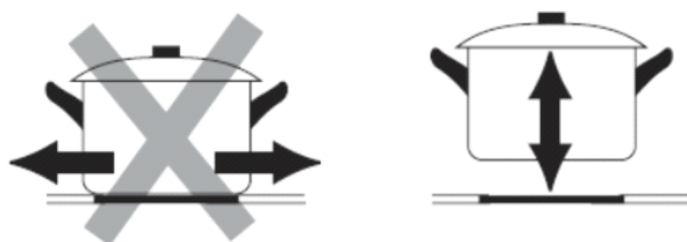

Всегда поднимайте посуду с зоны нагрева, не двигайте ее по стеклу, так как это может привести к образованию царапин на поверхности.

Использование сенсорного управления

- Прибор реагирует на прикосновение, так что вам не нужно прикладывать никакого усилия
- Используйте подушечку пальца, а не кончик.
- Каждое прикосновение будет сопровождаться сигналом.
- Убедитесь, что сенсорные зоны всегда чистые, сухие и на них не расположены какие либо предметы (посуда, полотенце и т.п.) Даже небольшой слой воды затруднит управление.

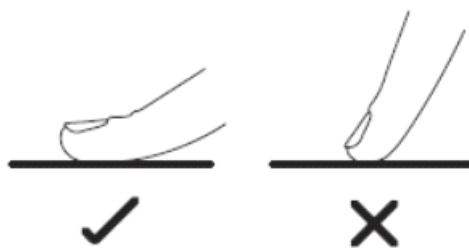





Использование варочной поверхности

Начало процесса приготовления



<p>1. Коснитесь кнопки ВКЛ/ВЫКЛ. Раздастся однократный сигнал, на индикаторе высветится «-». Это означает, что поверхность находится в режиме готовности.</p>	
<p>2. Поместите подходящую кастрюлю на зону нагрева, которую вы собираетесь использовать. Убедитесь, что низ кастрюли и варочная поверхность сухие и чистые.</p>	
<p>3. Выберите требуемую зону нагрева. При выборе загорится индикатор.</p>	
<p>4. Установите мощность нагрева с помощью слайдера.</p> <ul style="list-style-type: none">• Если вы не выберете мощность в течение 1 минуты, варочная поверхность автоматически выключится. Для возобновления работы вам придется начать все заново с шага 1.• Вы всегда можете изменить мощность в течение приготовления.	

После окончания приготовления

1. Выберите нужную зону нагрева.	
2. Проведите пальцем по слайдеру влево, для отключения зоны нагрева.	
3. Отключите поверхность, нажав кнопку ВКЛ/ВЫКЛ .	
4. Остерегайтесь нагретых поверхностей. Индикатор «Н» будет указывать на то, что зона еще горяча. Когда зона остынет, индикатор потухнет. Остаточное тепло экономит электричество: вы можете разогреть с его помощью сковородку или кастрюлю после приготовления предыдущей.	

Расширяемая зона нагрева

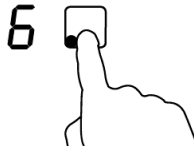
Эта поверхность снабжена конфоркой с расширяемой зоной нагрева

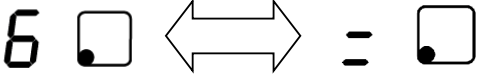
Выберите требуемую конфорку с расширяемой зоной нагрева (№1 или «3»). Выберите мощность нагрева (например 6)	
Когда загорится индикатор уровня мощности, нажмите кнопку включения зоны расширенного нагрева ☉	
Через 5 секунд индикатор погаснет, и расширяемая зона начнет нагрев. На индикаторе уровня мощности будут отображаться символы «6» и «=>» поочередно.	

Отключение зоны расширенного нагрева

Выберите требуемую конфорку с расширяемой зоной нагрева, когда загорится индикатор уровня мощности, нажмите кнопку расширенной зоны ☉, расширенный нагрев прекратится.

Функция блокировки

Для безопасности детей варочная поверхность оснащена функцией блокировки.

Активация функции блокировки

Нажмите кнопку «☰» на варочной поверхности для ее блокировки. При этом на индикаторе таймера высветится «Lo», а все кнопки, кроме Вкл/Выкл будут заблокированы.

Снятие блокировки

Нажмите кнопку «☰» на несколько секунд и варочная поверхность разблокируется.

Управление таймером

Таймер может работать в двух режимах:

а) Режим отсчета времени. Функция автоматического отключения конфорок по истечении заданного времени отсутствует.



б) Режим отключения одной или нескольких конфорок по окончании установленного времени.

Диапазон таймера 99 минут.

а) Режим отсчета времени

<p>Убедитесь, что панель включена. Примечание: вы можете использовать таймер без использования конфорок (зон приготовления).</p>	
<p>Нажмите кнопку управления таймером, индикатор отобразит «--»</p>	
<p>Установите необходимое время, используя кнопки «-» или «+». Индикатор таймера обратного отсчета мигает и время отобразится на дисплее.</p>	
<p>Одновременное нажатие «-» и «+» отменяет установку таймера, и на дисплее отобразится «--».</p>	
<p>По окончании установки времени таймера, обратный отсчет начнется незамедлительно. На дисплее отобразится оставшееся время и индикатор таймера будет мигать в течение 5 секунд.</p>	
<p>По окончании установленного времени в течение 30 секунд будет звучать звуковой сигнал и на дисплее отобразится «--».</p>	

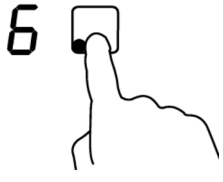
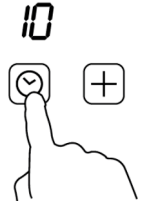
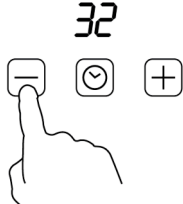
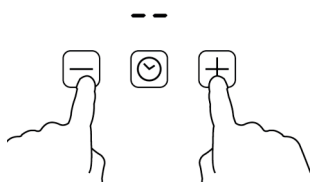
б) Функция отключения одной или нескольких конфорок

Отключение одной конфорки	
Нажмите кнопку включения выбранной конфорки	
Нажмите кнопку таймера, на дисплее отобразится «10»	
Установите необходимое время, используя кнопки «-» или «+». Индикатор таймера обратного отсчета мигает и время отобразится на дисплее.	
Одновременное нажатие «-» или «+» отменит установку таймера, и на дисплее отобразится «--».	
По окончании установки времени таймера, обратный отсчет начнется незамедлительно. На дисплее отобразится оставшееся время и индикатор таймера будет мигать в течение 5 секунд.	



Отключение нескольких конфорок

а) Если таймер одновременно используется для нескольких конфорок, то отображаться на дисплее будет меньшее установленное время.

Например: конфорка №1 – установленное время 5 минут, конфорка № 2 – установленное время 15 минут, на дисплее отобразится «5».

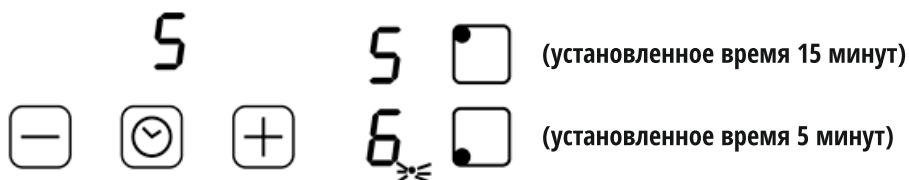
Примечание: Красная точка рядом с уровнем мощности будет мигать

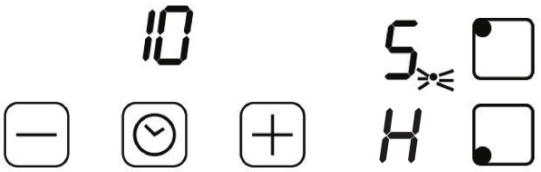

<p>b) По окончании установленного времени, соответствующая конфорка отключится. Затем, на дисплее отобразится новое значение таймера и точка соответствующей конфорки начнет мигать.</p>	
<p>c) По окончании установленного времени, соответствующая конфорка отключится автоматически.</p>	
<p>Примечание: a) Красная точка рядом с индикатором уровня мощности, будет гореть, указывая на выбранную конфорку. b) Если вам необходимо изменить время после установки времени таймера, начните с шага №1.</p>	

Настройки температуры приготовления

Нижеуказанные настройки даны для информации. Точные настройки будут зависеть от нескольких факторов, включая тип посуды и объем ингредиентов. Экспериментируйте с вашей варочной поверхностью, чтобы найти самые подходящие настройки.

Уровень мощности	Соответствие
1-2	<ul style="list-style-type: none"> • медленная готовка • медленное кипячение • топление шоколада, масла и быстропригораемых продуктов • разогрев небольших порций пищи • разогрев
3-4	<ul style="list-style-type: none"> • разогрев • быстрое кипячение • приготовление риса
5-6	<ul style="list-style-type: none"> • блины, оладьи
7-8	<ul style="list-style-type: none"> • соте • приготовление пасты (макарон)
9	<ul style="list-style-type: none"> • кипячение воды • доведение супа до кипения • обжарка • жарка

Обслуживание и очистка

Тип загрязнения	Метод очищения	Важные примечания
Ежедневные загрязнения на стекле (отпечатки пальцев, пятна, от еды).	<ol style="list-style-type: none"> 1. Отключите питание варочной панели. 2. Нанесите средство для чистки варочной панели, пока стекло еще теплое (но не горячее!) 3. Смойте средство и насухо протрите поверхность чистой тканью или бумажным полотенцем. 4. Включите питание. 	<ul style="list-style-type: none"> • После отключения панели, индикатор остаточного тепла «Н» не будет гореть, но зона нагрева может оставаться горячей. Будьте осторожны! • Металлические щетки и жесткие/абразивные чистящие средства могут поцарапать стеклянную поверхность. Всегда читайте на упаковке, подходит ли данное средство для очистки варочной поверхности. • Никогда не оставляйте остатки чистящего средства на варочной панели — на стекле могут остаться пятна.
Разлитые жидкости, плавленные продукты, горячие сладкие жидкости.	<p>Немедленно удалите их с помощью специального скребка для очистки, но будьте осторожны с горячими поверхностями зон нагрева.</p> <ol style="list-style-type: none"> 1. Отключите питание варочной панели. 2. Держа лезвие скребка под углом 30°, соскребите остатки пищи в сторону холодной зоны поверхности. 3. Удалите загрязнения с поверхности салфеткой для мытья посуды или бумажным полотенцем. 4. Выполните шаги 2–4 из раздела «Ежедневные загрязнения на стекле» выше. 	<ul style="list-style-type: none"> • Удаляйте пятна, оставленные плавленной и сладкой пищей, или пролитые жидкости как можно скорее. Если оставить их остывать на стекле, их будет трудно удалить. Это может так же повредить стеклянную поверхность. • Лезвие скребка острое как бритва. Используйте с особой осторожностью и всегда храните в безопасном и недоступном для детей месте.
Пролитая жидкость на панели управления.	<ol style="list-style-type: none"> 1. Отключите питание варочной панели. 2. Вытрите разлитую жидкость. 3. Протрите панель управления чистой влажной тканью или губкой. 4. Вытрите ее насухо бумажным полотенцем. 5. Включите питание. 	<p>Сенсорная панель управления может не работать, пока на ней есть жидкость. Перед повторным включением варочной панели обязательно протрите ее насухо.</p>

Устранение неисправностей

Неисправность	Возможная причина	Устранение
Варочная панель не включается.	Электропитание не подключено.	Убедитесь, что устройство подключено к электросети. Проверьте, нет ли перебоев с подачей электроэнергии в вашем доме или районе.
Панель управления не отзывается на касания.	Активирована блокировка управления.	Отключите блокировку, следуя инструкциям в разделе «Блокировка управления».
Управление сенсорной панелью затруднено	<ul style="list-style-type: none">• На элементах управления небольшой слой воды.• Вы касаетесь элементов управления кончиком пальца.	<ul style="list-style-type: none">• Убедитесь, что панель сенсорного управления сухая.• Касайтесь элементов управления подушечкой пальца.
Стекло царапается.	<ul style="list-style-type: none">• Посуда с грубыми краями.• При очистке используются неподходящие абразивные чистящие средства.	<ul style="list-style-type: none">• Используйте посуду с плоским и гладким дном.• Используйте правильные средства для очистки поверхности.
Некоторые кастрюли издадут потрескивающие или щелкающие звуки.	Это может быть вызвано особенностями конструкции вашей посуды.	Это нормально и не является неисправностью.

В случае, если неисправность устранить не удалось, прекратите его использование, отключите от электросети и передайте в ближайший авторизованный сервисный центр.

Гарантийное и техническое обслуживание

В случае возникновения поломки устройства, свяжитесь с отделом технического обслуживания или сервисным центром.

1. На варочные поверхности данного бренда действует гарантия 1 год.
2. Период гарантии начинается с даты, указанной в счете-фактуре или чеке.
3. Гарантия не распространяется на следующие случаи:
 - Повреждения, вызванные неправильным использованием, хранением и обслуживанием устройства со стороны потребителя.
 - Повреждения, вызванные неправомерной разборкой и ремонтом устройства в неавторизованном сервисном центре.
 - Модель, указанная в счете-фактуре или чеке, не соответствует действительной модели.
 - Не может быть предоставлен действительный счет или чек.
 - Повреждения вызваны форс-мажорными обстоятельствами
 - Керамическая варочная поверхность использовалась для коммерческой деятельности.

Техническая спецификация

Варочная поверхность предназначена для приготовления пищи. Устройство предназначено для бытовых нужд, не связанных с осуществлением предпринимательской деятельности.

Модель	ЕН 6443 BV
Количество зон нагрева	4
Напряжение	220–240 В ~ 50/60 Гц
Установленная электрическая мощность	6000–7200 Вт
Габаритные размеры устройства	590×520×55 мм
Габаритные размеры для встраивания	560×490 мм

Дополнительная информация

На прибор предоставляется 1 год гарантийного обслуживания. Срок службы: 5 лет со дня передачи товара потребителю, при использовании в строгом соответствии с настоящим руководством и применимыми техническими стандартами.

Специальные условия реализации не установлены.

При обнаружении неисправностей в работе прибора следует немедленно прекратить его использование, отключить от электросети и передать в ближайший авторизованный сервисный центр.

Информацию об авторизованных сервисных центрах вы можете узнать на web-сайте www.leran.pro в разделе «Установка и ремонт». Если в вашем городе отсутствует авторизованный сервисный центр, вам следует обратиться в магазин, где вы приобрели наш товар, и он организует ремонт или замену.

Настоящая информация является частью сопроводительной технической документации, прилагаемой к товару. Изготовитель постоянно работает над совершенствованием конструкции и технических характеристик выпускаемой продукции, в том числе над улучшением энергетической эффективности. По истечению срока службы прибора сервисный центр вправе отказать в поставке запчастей и ремонте техники.

Производитель оставляет за собой право вносить изменения в конструкцию, комплектацию и характеристики изделия без предварительного уведомления.

Утилизация изделия



Отслужившее изделие нужно сделать непригодным для использования. Для этого отсоедините его от электросети и обрежьте кабель, так как он может представлять опасность для играющих детей. Данный символ на изделии или его упаковке указывает, что оно не подлежит утилизации в качестве бытовых отходов. Изделие следует сдать в соответствующий пункт приема электронного и электрооборудования для последующей утилизации.

Утилизация упаковочных материалов



Упаковочные материалы подлежат вторичной переработке и содержат соответствующий знак. Тем не менее, отдельные части упаковки должны быть утилизированы согласно правилам местной администрации, касающимся ликвидации отходов.



ГАРАНТИЙНЫЕ УСЛОВИЯ

1. Гарантийный срок составляет 12 месяцев со дня передачи товара потребителю.
2. Срок службы товара – 5 лет.
3. Гарантийные обязательства не действуют, если неисправность явилась следствием нарушения инструкции по эксплуатации, механического воздействия, нарушения пломбировки (если такая предусмотрена), проникновения влаги, неквалифицированного вмешательства, ремонта в неавторизованных сервисных центрах, форс-мажорных обстоятельств.
4. После осуществления ремонта в случаях, указанных в п. 3, гарантийные обязательства прекращаются.

Наименование товара: _____

Серийный номер: _____

Дата изготовления: _____

Дата продажи: «___» _____ 20___ года

Подпись продавца
(Без печати недействительна)

МП

Произведено в Китае компанией GUANGDONG MIDEA CONSUMER ELECTRIC MANUFACTURING CO., LTD.

Адрес: NO.18, SANLE ROAD, BEIJIAO TOWN, SHUNDE, FOSHAN, CHINA.

Сделано по заказу ООО «Компания РБТ».

Адрес: Россия, 454008, г. Челябинск, ул. Производственная, д. 8Б, оф. 303.

Информацию об авторизованных сервисных центрах вы можете узнать на web-сайте www.leran.pro в разделе «Установка и ремонт».

Бесплатный телефон сервисной службы: 8-800-755-3-755

www.leran.pro