

Ardin



STV 2281 W

Отпариватель для одежды

Электрический прибор бытового назначения.
Внимательно прочитайте инструкцию перед началом
использования и храните для последующего применения

Меры безопасности

1. Напряжение вашей домашней сети должно совпадать с напряжением, указанным на приборе. Подключение к источнику питания с некорректным значением напряжения может нанести непоправимый ущерб прибору и аннулировать гарантию.
 2. Не подключайте к одному источнику питания одновременно несколько высокомоощных электроприборов.
 3. Во избежание получения электрошока, не погружайте прибор, шнур питания и вилку шнура питания прибора в воду или другие жидкости.
 4. Не оставляйте работающий прибор без присмотра.
 5. Заполните резервуар водой до использования и следите за уровнем воды в нем.
 6. Не кладите на пол и не перекручивайте шланг. Не используйте прибор, если шнур питания поврежден.
 7. Всегда держите шланг и насадку выше резервуара с водой. Никогда не помещайте посторонние предметы в отверстия на приборе или в шланг.
 8. Никогда не укорачивайте и не увеличивайте длину шланга или шнура питания.
 9. Не помещайте шланг или шнур питания на горячие поверхности.
 10. Будьте осторожны при распылении пара. Во избежание травм, не направляйте пар на людей или животных, не отпаривайте одежду на людях.
 11. Отпаривайте одежду только в вертикальном положении, никогда не используйте прибор в горизонтальном положении и не отклоняйте его назад; в этом случае может вытекать горячая вода из насадки.
 12. После использования прибора, выключите его, отключите от сети электропитания и дайте полностью остыть, минимум 30 минут прежде, чем слить воду из резервуара и убрать прибор на хранение.
 13. Всегда выключайте прибор и отключайте его от сети электропитания до заполнения водой резервуара для воды, его слива, очистки, переноса или, в случае неиспользования прибора.
 14. Прибор предназначен только для использования внутри помещений.
 15. Держите прибор подальше от легковоспламеняющихся веществ и материалов.
 16. Не заполняйте прибор горячей водой и не добавляйте антикоррозийные вещества, — это может привести к поломке прибора. Рекомендуется использовать дистиллированную и фильтрованную воду.
 17. Используйте только оригинальные аксессуары для своего прибора. Использование не рекомендованных производителем аксессуаров может привести к риску возгорания, электрошока или другого непоправимого ущерба.
 18. Люди с ограниченными физическими и умственными возможностями или недостатком знаний, или опыта могут пользоваться прибором только, если они находятся под присмотром, или получили инструкции о безопасном использовании прибора, а также, если они понимают все возможные риски, связанные с его использованием.
- Транспортировка и хранение:
1. Транспортировка должна осуществляться в условиях, исключающих повреждения.
 2. Перед хранением убедитесь, что прибор отключен от сети.
 3. Рекомендуется хранить прибор в сухом прохладном месте.

Описание прибора

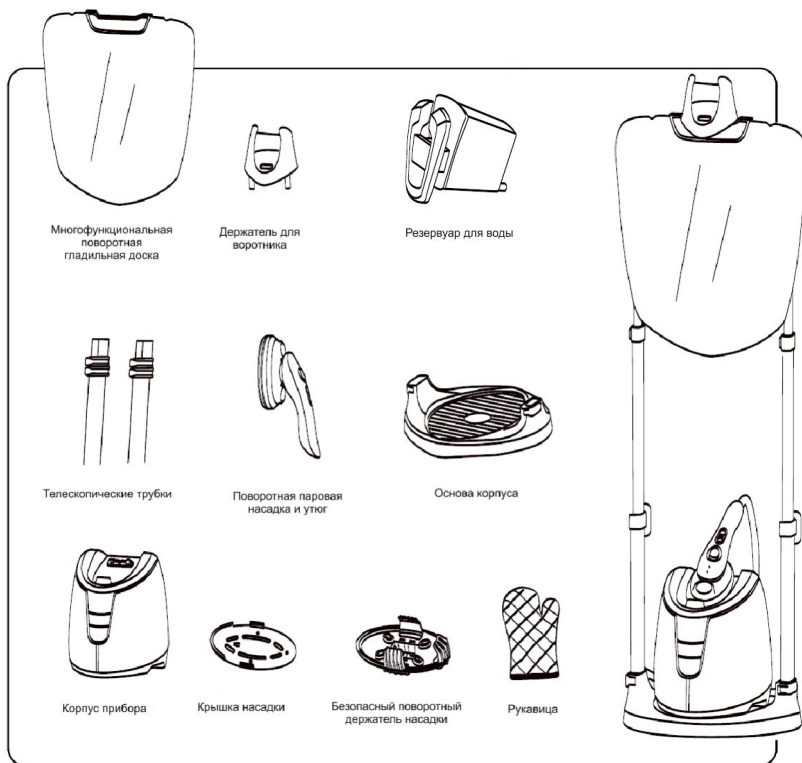

Отличительные особенности

Панель на корпусе прибора

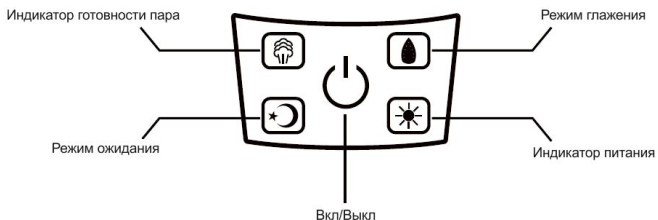

Функции насадки

Поворачивайте насадку по своему желанию, нажав на кнопку поворота насадки для поворота насадки на 90 градусов влево.



Во избежание риска получения травм, не поворачивайте насадку, если прибор включен. Вставьте насадку в безопасный держатель поворотной насадки, прикрепленный к телескопической трубке, затем нажмите кнопку поворота насадки и установите её в желаемое положение.

ПРИМЕЧАНИЕ:

Верхняя кнопка: Режим пара
(синий свет означает постоянную подачу пара)

Нижняя кнопка: Режим глажения (красный индикатор соответствует данному режиму)

Если в режиме глажения прибор не используется в течение 15 минут, прибор автоматически перейдет в режим ожидания и индикатор начнет мигать, для предотвращения повреждения одежды. Для возобновления работы прибора, нажмите кнопку ВКЛ/ВЫКЛ.

Сенсорный переключатель на корпусе прибора

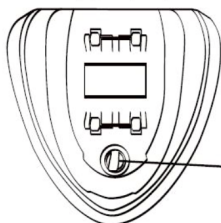

Если нажать сенсорный переключатель на включенном приборе, подача пара остановится, но нагревание продолжится. Если сенсорный переключатель нажат во время горения индикатора режима ожидания и прибор не используется на протяжении 5 минут, предупреждающий сигнал будет звучать в течение 30 секунд, а затем прибор перейдет в режим ожидания. Если выключить сенсорный переключатель в это время, индикатор режима ожидания выключится и прибор будет снова готов к работе.

Настройка выпуска пара

Клапан автоматического
выпуска пара



Когда напряжение внутри прибора слишком высоко, клапан на основании прибора спустит давление автоматически.



ПРИМЕЧАНИЕ

Будьте осторожны при спуске давления во избежание получения травм.

Режим ожидания

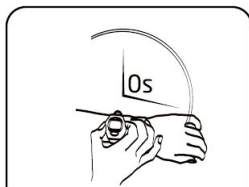

Если прибор находится в режиме ожидания менее 3 минут, перезапустите прибор для продолжения работы без предварительного нагревания.

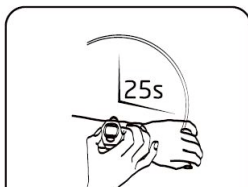

Если прибор находится в режиме ожидания более 3 минут, перезапустите прибор для продолжения работы, потребуется 25 секунд предварительного нагревания.

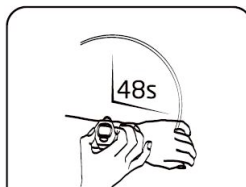

Если прибор находится в режиме ожидания более 5 минут, перезапустите прибор для продолжения работы, потребуется 48 секунд предварительного нагревания.

Сборка отпаривателя

ШАГ 1

Откройте замки по обеим сторонам основы прибора. Вставьте телескопические трубки в базу и закрепите их.

Примечание: обе трубки и черная овальная деталь для смотки шнура должны быть направлены в одну сторону.

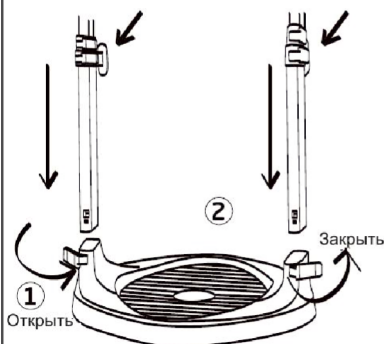

ШАГ 2

Установите желаемую длину трубок и закрепите их в этом положении.

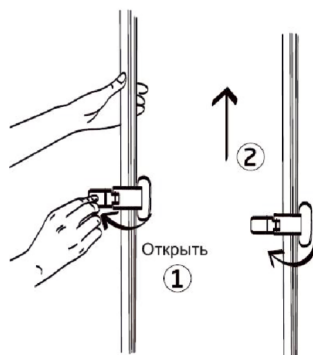

ШАГ 3

Установите предпочитаемый держатель (для воротника или металлический) в верхнюю часть гладильной доски.

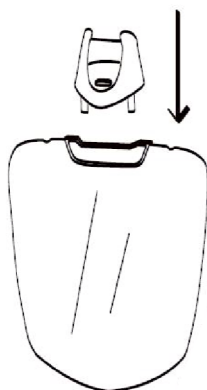

ШАГ 4

Откройте замки на концах черных регулируемых опор. Доска должна быть установлена вертикально и направлена на переднюю часть прибора, совместите черные регулируемые опоры прямо над телескопическими трубками и закрепите их. **ПРЕДУПРЕЖДЕНИЕ:** не нажимайте красную кнопку во время регулировки опор. Регулируемые опоры оснащены пружинами поэтому будьте осторожны при работе с ними во избежание риска получения травм.

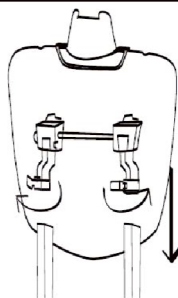

ШАГ 5

Установите корпус на базу, затем установите поворотную насадку на верх держателя насадки на основной части прибора.

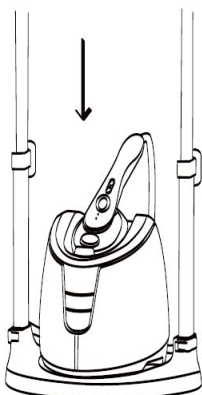

ШАГ 6

По завершении сборки, прибор должен выглядеть как на рисунке.

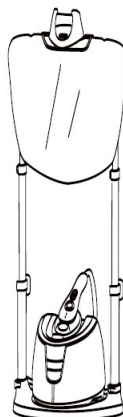

Установка гладильной доски

- 1) Откройте черные замки, не двигая регулируемые опоры.
- 2) Вставьте концы опор в телескопические трубки.

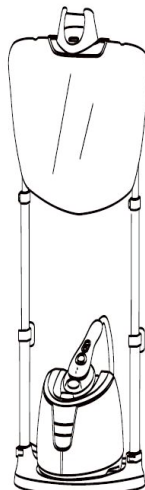
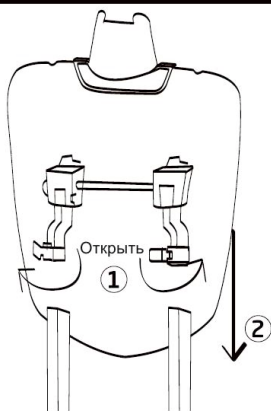

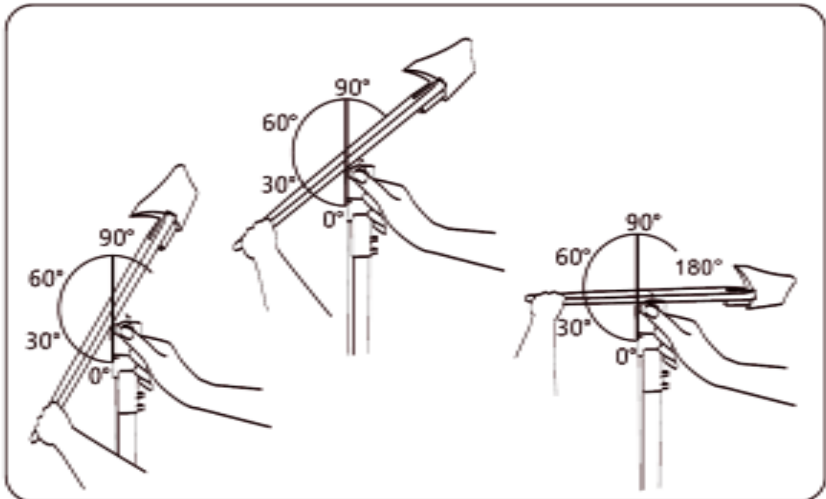
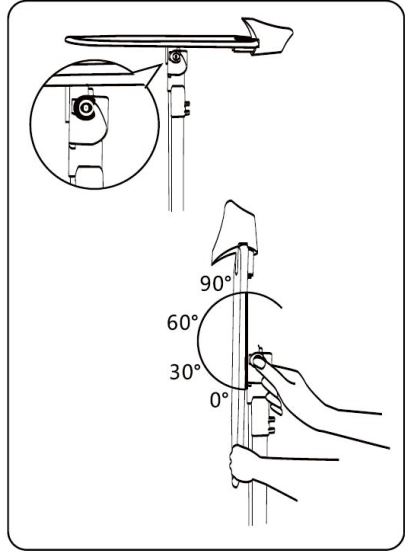
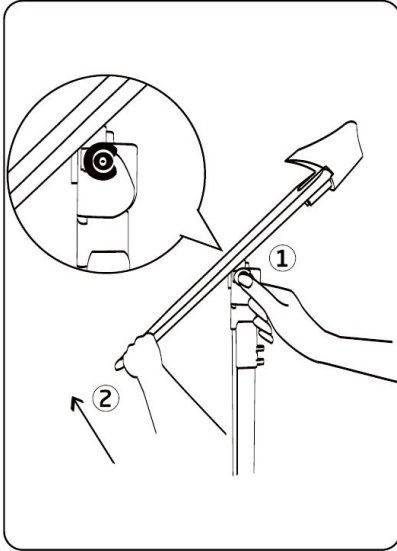

Инструкции по эксплуатации

ШАГ 1

1. Выньте резервуар для воды из задней части прибора. Откройте крышку, заполните резервуар для воды водой.
2. Закройте плотно крышкой и установите резервуар назад в прибор, раздастся щелчок.





ШАГ 2

Подключите прибор к сети электропитания. Индикатор питания начнет мигать и прибор перейдет в режим ожидания.



ШАГ 3

Нажмите кнопку ВКЛ/ВЫКЛ на основной части прибора. Прозвучит сигнал, оповещающий о включении прибора. Как только включится индикатор, режим  или  будет зависеть от переключателя на ручке насадки. Красный индикатор означает режим глажения, синий индикатор означает режим отпаривания. Индикатор начнет мигать  и прибор будет готов к работе через 48 секунд. Как только индикатор прекратит мигать, прибор готов к работе.

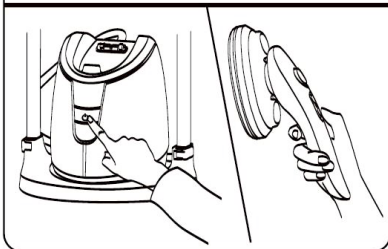

ШАГ 4

Как только прибор включился через 48 секунд, установите режим отпаривания, переместив переключатель вверху (с включенным синим индикатором и ). Для установки режима глажения, переместите переключатель вниз (с включенным красным индикатором и  в этом режиме отсутствует отпаривание).

ПРИМЕЧАНИЕ: Переключение режимов может занять 10-20 секунд.

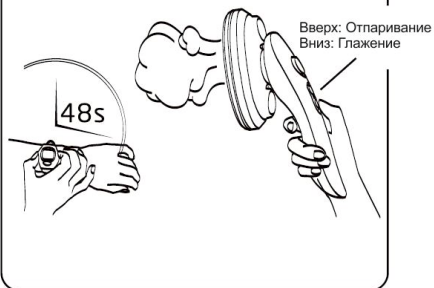

ШАГ 5

Вы можете отрегулировать угол многофункциональной гладильной доски, удерживая красную кнопку на подошве доски.

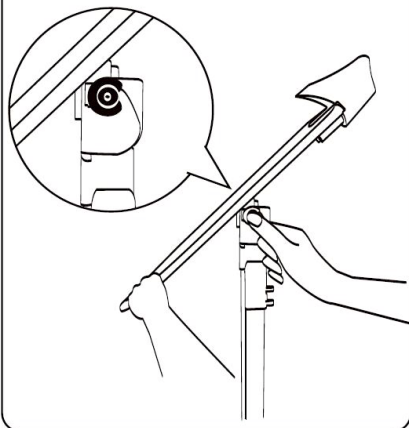

ШАГ 6

Прибор готов к работе.

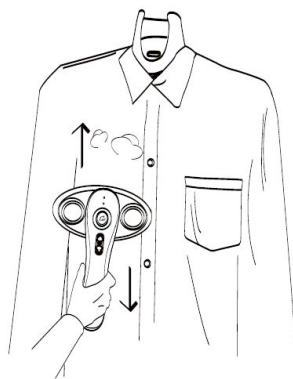

Эффективность отпаривания зависит от типа и структуры ткани.
Не все ткани и текстильные изделия поддаются процессу отпаривания.

Инструкции по установке регулируемой насадки

Изменение положения насадки 1

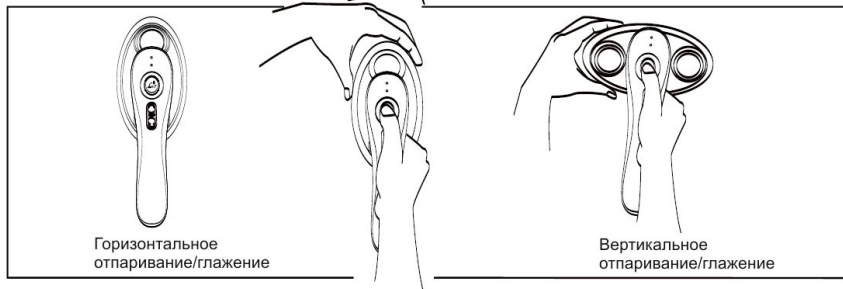

Установите держатель насадки в середине телескопической трубки, отрегулируйте необходимую высоту и закрепите.

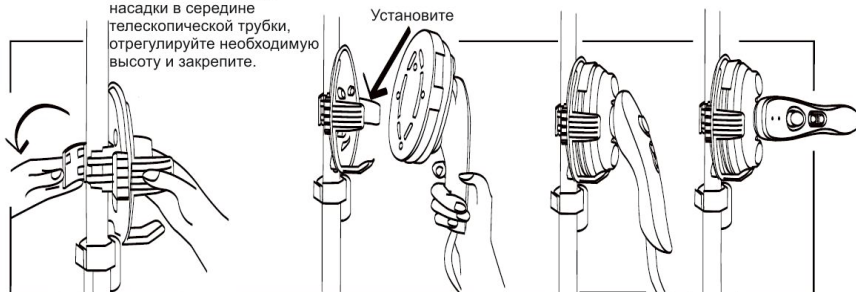

Изменение положения насадки 2

 ПРИМЕЧАНИЕ: для регулировки положения насадки во время работы прибора, установите насадку в держатель для насадки, нажмите и удерживайте кнопку регулировки насадки и поверните её на 90 градусов по часовой стрелке для переключения между вертикальным и горизонтальным положением.

Инструкция по использованию аксессуаров

Крышка для насадки

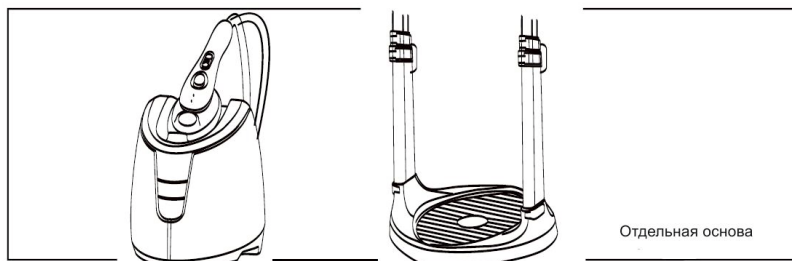
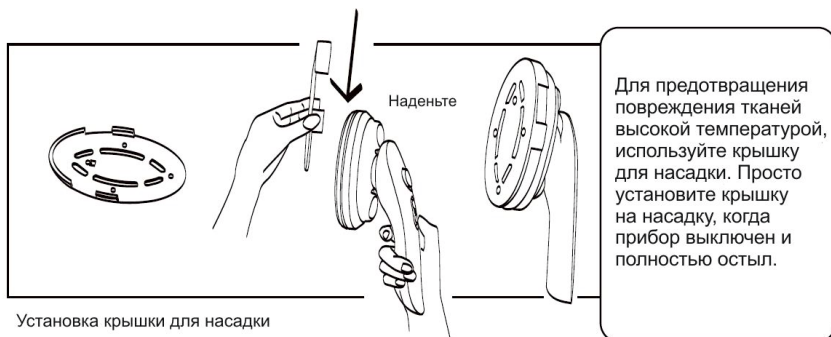

Сматыватель шнура

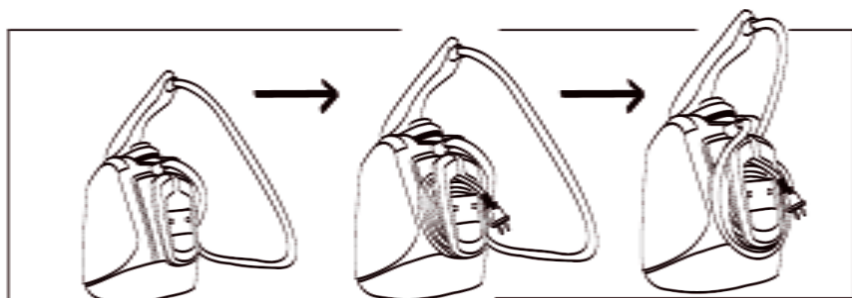

Гладильная доска

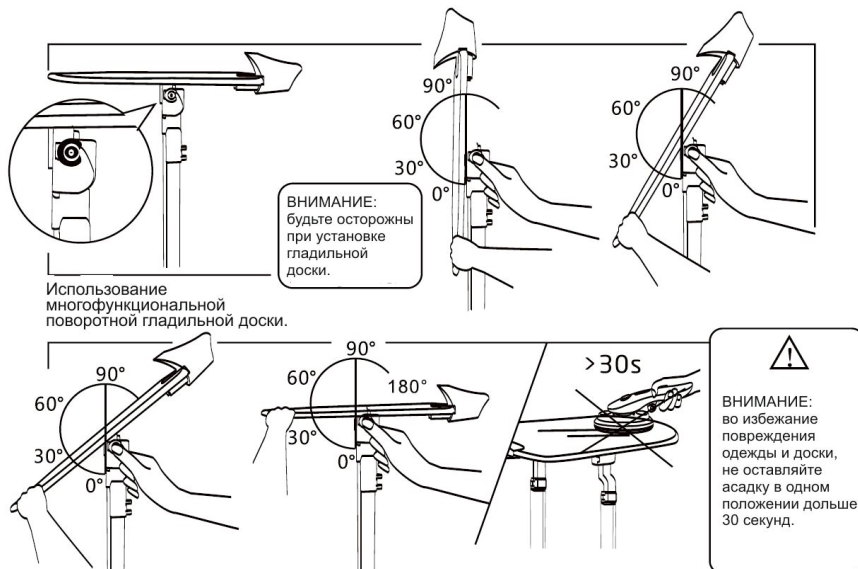

Обслуживание и уход

ШАГ 1

Убедитесь, что прибор отключен, нажав на кнопку ВКЛ/ВЫКЛ на основном корпусе прибора.

Звуковой сигнал оповестит о переходе прибора в режим ожидания.

ПРИМЕЧАНИЕ: прибор будет находиться в режиме ожидания, пока он не будет отключен от сети электропитания. Отключите прибор от сети электропитания как минимум на 30 минут до полного остывания прибора.

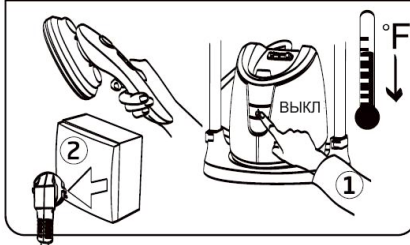

ШАГ 2

Выньте резервуар для воды и слейте воду из резервуара. Отрегулируйте необходимую длину телескопических трубок для хранения.

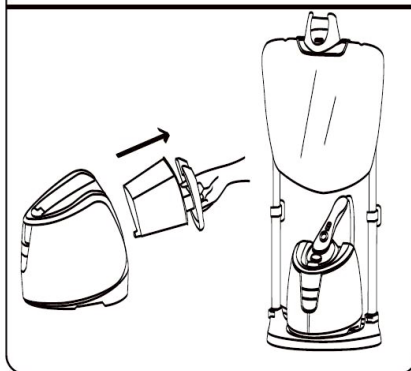

Снятие ткани с гладильной доски

ШАГ 1

Откройте замки и обеими руками потяните вверх, чтобы снять доску.

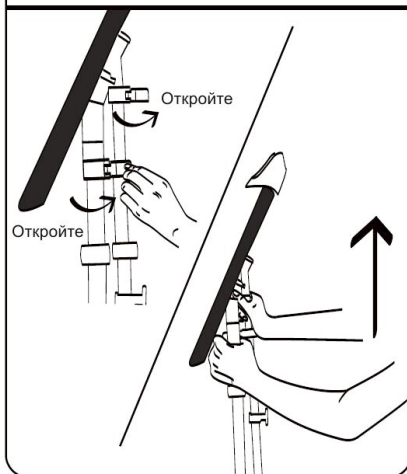

ШАГ 2

Снимите держатель, вытянув его из доски.

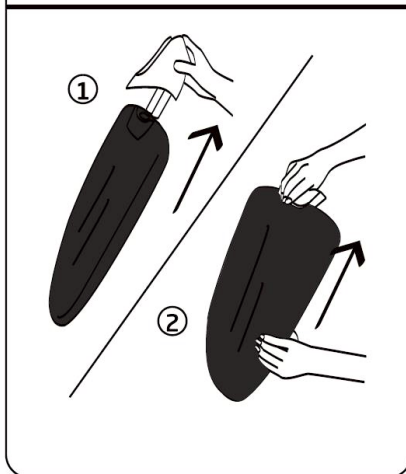

ШАГ 3

Ослабьте пружину на подошве доски, чтобы снять ткань (расположена за или на подошве доски).

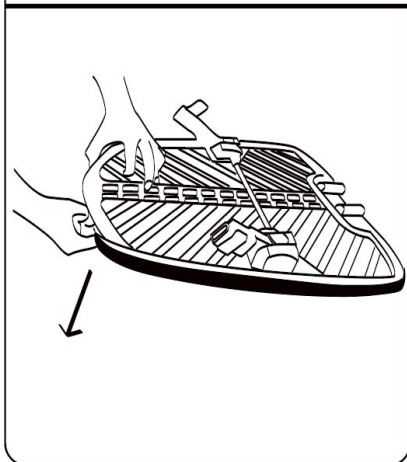

ШАГ 4

Снимите ткань и наденьте новую ткань на доску и установите доску на место. Для этого, потяните пружину вверх для притягивания и поместите пружину на небольшой крючок на подошве доски в середине. Затем, установите держатель на место, далее установите телескопические трубки на место. Гладильная доска готова к использованию.

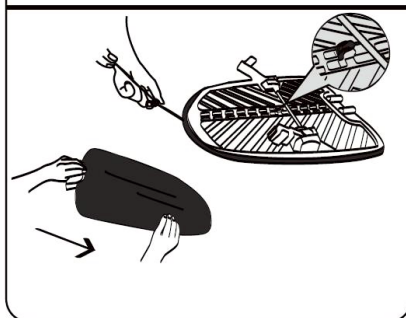

Устранение неполадок

Проблема	Причина	Решение
Прибор не работает. Индикатор не горит.	<ul style="list-style-type: none">• Прибор не подключен к электросети• Проблемы с электричеством / перегорел предохранитель	<ul style="list-style-type: none">• Подключите прибор к электросети• Проверьте размыкатель цепи, перезапустите, если необходимо
Отпариватель не работает. Индикатор горит.	<ul style="list-style-type: none">• Резервуар для воды пустой• Переключатель насадки основного корпуса или водяной насос повреждены	<ul style="list-style-type: none">• Наполните резервуар для воды• Убедитесь, что пробка плотно установлена и закручена в резервуаре
Панель насадки нагревается и работает нормально, но индикатор не горит.	Лампочка индикатора перегорела	Обратитесь в сервисный центр
Низкий уровень подачи пара	Слишком низкое напряжение	Не используйте прибор во время сброса электричества
Насадка протекает	<ul style="list-style-type: none">• Обычно несколько капель воды вытекают в самом начале отпаривания• Не работает нагревательный элемент	Из насадки перестанет капать вода, как только прибор нагреется
Резервуар для воды протекает	<ul style="list-style-type: none">• Пробка в резервуаре для воды не плотно закручена• Бракованный резервуар	Затяните пробку

Характеристики

Отпариватель предназначен для удаления примятых складок с одежды, штор, драпировок, мягкой мебели и т.д. Устройство предназначено для бытовых нужд, не связанных с осуществлением предпринимательской деятельности.

Модель **STV 2281 W**

Объем резервуара для воды **1,2 Л**

Время выхода пара **60 сек**

Напряжение **220-240 В, 50/60 Гц**

Мощность **1920-2280 Вт**

Дополнительная информация

На прибор предоставляется 1 год гарантийного обслуживания.
Срок службы: 3 года со дня покупки, при использовании в строгом соответствии с настоящим руководством и применимыми техническими стандартами.

Специальные условия реализации не установлены.

При обнаружении неисправностей в работе прибора следует немедленно прекратить его использование, отключить от электросети и передать в ближайший авторизованный сервисный центр.

Информацию об авторизованных сервисных центрах вы можете узнать на веб-сайте www.leran.pro в разделе «Установка и ремонт». Если в вашем городе отсутствует авторизованный сервисный центр, вам следует обратиться в магазин, где вы приобрели наш товар, и он организует ремонт или замену.

Настоящая информация является частью сопроводительной технической документации, прилагаемой к товару. Изготовитель постоянно работает над совершенствованием конструкции и технических характеристик выпускаемой продукции, в том числе над улучшением энергетической эффективности. По истечению срока службы прибора сервисный центр вправе отказать в поставке запчастей и ремонте техники.

Производитель оставляет за собой право вносить изменения в конструкцию, комплектацию и характеристики изделия без предварительного уведомления.

Утилизация изделия

Отслужившее изделие нужно сделать непригодным для использования. Для этого отсоедините его от электросети и обрежьте кабель, так как он может представлять опасность для играющих детей.



Данный символ на изделии или его упаковке указывает, что оно не подлежит утилизации в качестве бытовых отходов. Изделие следует сдать в соответствующий пункт приема электронного и электрооборудования для последующей утилизации. Соблюдая правила утилизации изделия, вы поможете предотвратить причинение ущерба окружающей среде и здоровью людей, который возможен вследствие неподобающего обращения с подобными отходами.

Утилизация упаковочных материалов



Упаковочные материалы подлежат вторичной переработке и содержат соответствующий знак. Тем не менее, отдельные части упаковки должны быть утилизированы согласно правилам местной администрации, касающимся ликвидации отходов.

ГАРАНТИЙНЫЕ УСЛОВИЯ

1. Гарантийный срок составляет 12 месяцев от даты продажи.
2. Срок службы товара — 3 года.
3. Гарантийные обязательства не действуют, если неисправность явилась следствием нарушения инструкции по эксплуатации, механического воздействия, нарушения пломбировки (если такая предусмотрена), проникновения влаги, неквалифицированного вмешательства, ремонта в неавторизованных сервисных центрах, форс-мажорных обстоятельств.
4. После осуществления ремонта в случаях, указанных в п. 3, гарантийные обязательства прекращаются.

Наименование товара: _____

Серийный номер: _____

Дата изготовления: _____

Дата продажи: «___» _____ 20___ года

Подпись продавца
(без печати действительна)

МП

Произведено в Китае компанией FOSHAN SHUNDE SINCERE-HOME HOME APPLIANCE MANUFACTURING CO., LTD.
Адрес: NO.1, ROAD 2, HUATIAN WEST, SHUNDE HIGH-TECH INDUSTRY DEVELOPMENT ZONE, RONGGUI,
FOSHAN, GUANGDONG, CHINA
По заказу ООО «Леран»

Адрес: Россия, 454091, г. Челябинск, ул. Пушкина, д. 65, пом. 6

Информацию об авторизованных сервисных центрах вы можете узнать на web-сайте www.leran.pro
в разделе «Установка и ремонт»

Бесплатный телефон сервисной службы: 8-800-755-3-755

