

LERAN®



Мультиварка скороварка

Руководство по эксплуатации

Модель:
MCR 5064 PR

Производитель оставляет за собой право вносить изменения в конструкцию, комплектацию и характеристики изделия без предварительного уведомления. Прибор предназначен только для бытового применения.

Содержание

Важные меры предосторожности	3
Меры безопасности	6
Описание прибора	5
Перед первым использованием	12
Перед началом приготовления пищи	14
Выбор функций	16
Руководство по использованию	18
Функция сохранения тепла	21
Ежедневная проверка и техническое обслуживание	21
Очистка после использования	21
Возможные неисправности и их устранение	22
Электрическая схема	23
Технические характеристики	24
Дополнительная информация	25

Важные меры предосторожности

При использовании электрических устройств необходимо всегда соблюдать основные меры безопасности.

Пожалуйста, ознакомьтесь со всеми нижеследующими инструкциями:

1. Данный прибор предназначен только для домашнего использования. Не используйте его на открытом воздухе.
2. Не используйте мультиварку не по назначению.
3. Не располагайте устройство на горячих газовых или электрических горелках или вблизи них, или в нагретом духовом шкафу.
4. Не используйте устройство рядом с водой или огнем. Не подвергайте его воздействию прямых солнечных лучей. Храните в недоступном для детей месте.
5. Не используйте прибор на неустойчивой поверхности. Никогда не используйте устройство рядом с легковоспламеняющимися материалами, такими как газеты или бумажные тарелки.
6. Тщательный надзор необходим, когда мультиварка используется детьми или рядом с ними.
7. Данное устройство не должно использоваться инвалидами и детьми, если их действия не контролируются людьми, ответственными за их безопасность.
8. Не погружайте шнур питания, вилок или устройство в воду или иные жидкости.
9. Перед использованием убедитесь, что ручки правильно собраны и тщательно зафиксированы. Треснувшие, сломанные или обгоревшие ручки должны быть заменены.
10. Не используйте устройство с поврежденным шнуром питания, вилок или, в случае, каких-либо иных повреждений на устройстве. Отнесите его в сервисный центр для проверки, ремонта или настройки.
11. Не осуществляйте несанкционированную замену каких-либо запасных частей внутри мультиварки — это может привести к удару электрическим током, пожару или травме.
12. Использование аксессуаров, не рекомендованных производителем, может привести к травмам.
13. Провода не должны перевешиваться через край стола или прикасаться к горячим поверхностям.
14. Внимание: в целях снижения риска удара электрическим током осуществляйте приготовление пищи только в чаше, входящей в комплект.
15. Перед каждым использованием проверяйте антиблокировочную заслонку, поплавковый и выпускной клапаны на наличие засоров, протирайте поверхность внутренней емкости и термопластины, чтобы убедиться в отсутствии каких-либо инородных предметов и частиц, а также в том, что выпускной клапан находится в герметизирующем положении.
16. Всегда проверяйте устройства сброса давления на наличие засоров до начала использования. Не закрывайте клапаны давления.
17. Обратите внимание, что определенные продукты питания, такие как яблочное пюре, клюква, перловая, овсяная и прочие крупы, колотый горох, лапша, макароны, ревень или спагетти, могут вспениться, образовывать накипь и брызги и заблокировать отверстия для выхода пара. Такие продукты нужно готовить в

- мультиварке с большой осторожностью, при этом внутренняя чаша никогда не должна быть заполнена более, чем наполовину. Также необходимо использовать естественный сброс давления
18. Никогда не заполняйте чашу устройства выше максимального уровня (наполнение на 2/3). При приготовлении продуктов, которые увеличиваются в объеме во время готовки таких, например, как рис или сушеные овощи, не заполняйте чашу мультиварки более, чем наполовину. Переполнение может вызвать риск блокировки выводной трубки и создание избыточного давления. Пожалуйста, обратитесь к разделу «Перед началом приготовления пищи».
 19. Данное устройство осуществляет приготовление пищи под давлением. Неправильное использование может привести к ожогу паром и травме. Убедитесь, что устройство должным образом закрыто до включения программы. Пожалуйста, обратитесь к разделу «Перед началом приготовления пищи».
 20. Мультиварка не предназначена для жарки продуктов, в том числе во фритюре, с использованием масла. Это опасно и может привести к пожару или серьезному повреждению прибора.
 21. Не перемещайте мультиварку и не открывайте крышку во время использования.
 22. Необходимо соблюдать осторожность при перемещении прибора, содержащего горячее масло или другие горячие жидкости.
 23. Не прикасайтесь к горячим поверхностям. Используйте ручки или ухватки. Не располагайте руки или лицо над выпускным или поплавковым клапанами во избежание ожога паром во время работы прибора.
 24. После завершения приготовления пищи соблюдайте осторожность при снятии крышки. Всегда снимайте крышку по направлению от себя во избежание взаимодействия кожи с теплом или паром. Пар, поступающий из устройства, может привести к серьезным ожогам.
 25. При открывании крышки после завершения приготовления пищи не прикасайтесь руками к чаше и внутренней части крышки во избежание ожогов паром.
 26. Не открывайте мультиварку, пока устройство не остынет, а внутреннее давление не будет сброшено. Если ручки сложно раздвинуть, это указывает на наличие давления внутри мультиварки. Не открывайте ее принудительным образом. Любое давление в мультиварке может быть опасным. Пожалуйста, обратитесь к разделу «Перед началом приготовления пищи».
 27. Для отключения прибора поверните выключатель в положение «Отключено», а затем выньте вилку шнура питания из розетки.
 28. Всегда отключайте устройство от электросети в случае неиспользования, перед снятием аксессуаров и очисткой. Охладите устройство до установки, очистки или снятия аксессуаров.
 29. Короткий шнур электропитания поставляется с целью снижения уровня опасностей в результате запутывания и опрокидывания. Данное устройство имеет специальную вилку. Не пытайтесь изменить вилку каким-либо образом.

30. Прибор предназначен только для бытового использования.
31. **ВНИМАНИЕ:** рассыпанная или пролитая пища может привести к серьезным ожогам. Храните устройство и шнур питания в недоступном для детей месте. Никогда не перевешивайте шнур через край стола, никогда не используйте розетку, расположенную ниже уровня стола и никогда не используйте прибор с удлинителем.
32. Короткий провод электропитания используется для снижения риска травм и, особенно, для предупреждения детского травматизма, т.к. дети могут запутаться в нем или перевернуть устройство.
33. При достижении требуемого давления снизьте уровень нагрева, чтобы вся жидкость, образующая пар, не была выпарена.
34. Сохраните данные инструкции.



Для обеспечения безопасности данное устройство имеет вилку с определенным положением ввода в розетку (один штырь шире, чем другой). Если вилка не подходит к вашей розетке, обратитесь к квалифицированному электрику. Не пытайтесь каким-либо образом изменить данную меру безопасности.

Меры безопасности

Во избежание личных травм и повреждения имущества соблюдайте следующие меры безопасности.

Значение символов

 Запрещено	 Общее	 Запрещена разборка	 Запрещено прикасаться мокрыми руками
	 Запрещено прикасаться	 Запрещено распыление воды	
 Обязательно	 Необходимо выполнять	 Извлечь провод электропитания	

! **Внимание:** пренебрежение следующими указаниями может вызвать гибель или серьезные травмы.

! Используйте розетку питания 220–240 В, 50/60 Гц

- Невозможность использовать переменный ток 220–240 В, 50/60 Гц может вызвать пожар или удар электрическим током.
- Опасность возникновения пожара при использовании поврежденной розетки.

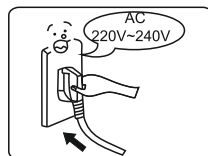

! Розетка должна использоваться индивидуально

- Розетка с номинальным током более 10 А с проводом заземления должна использоваться индивидуально.
- Использование розетки совместно с другими электрическими приборами может привести к чрезмерному нагреванию и пожару.

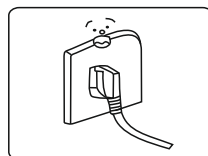

! Строго запрещено использовать другую крышку

- Строго запрещено использовать другую крышку для нагревания и в процессе включения.
- Нельзя использовать не оригинальную крышку, поскольку это может вызвать удар электрическим током и угрожать безопасности.

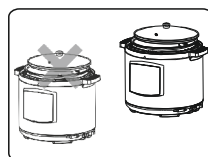

 **Прекратите использование электропровода в случае повреждения**

Замените поврежденный провод электропитания специальным проводом, приобретенным у производителя или в авторизованном сервисном центре.

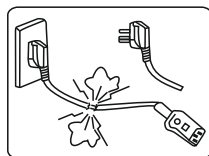

 **Не используйте инородные предметы**

Запрещено вставлять металлические обрезки, иглы и иные инородные предметы в отверстия, поскольку это может вызвать удар электрическим током или другие повреждения.

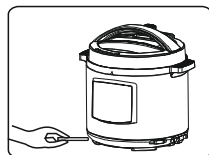

 **Разместите устройство в месте, недоступном для детей**

Разместите устройство в месте, недоступном для детей, во избежание удара электрическим током или ожога паром.

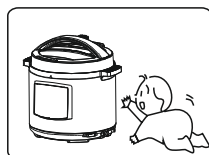

 **Изменения и модификации запрещены**

- Модификации или ремонт, осуществляемые не профессионалами, запрещены. Ремонт или замена деталей должны осуществляться в сервисном центре.
- Нарушение может привести к пожару или удару электрическим током.

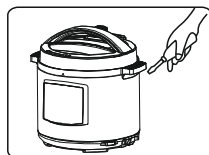

 **Прибор не должен погружаться в воду или находиться вблизи возможного водяного разбрызгивания**

Данные действия могут привести к удару электрическим током и коротким замыканиям.

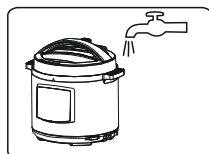

 **Предупреждение в отношении открывания крышки**

- Когда мультиварка не работает, в емкости нет давления, поплавковый клапан опущен.
- Когда мультиварка работает, давление в ней повышается, поплавковый клапан поднимается. Не открывайте крышку с применением силы до того, как давление будет полностью сброшено.
- Если крышку открыть затруднительно, пожалуйста, не открывайте ее с применением силы, в ином случае это может вызвать ожог паром или физическую травму.

Периодическая проверка

- Проверяйте крышку с блокировкой и внутреннюю часть выпускного клапана, чтобы убедиться, что они не заблокированы.
- Не закрывайте выпускной клапан тяжелыми предметами и не заменяйте его другими предметами.

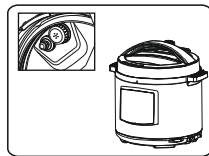

! **Внимание:** пренебрежение следующими указаниями может вызвать физическую травму или повреждение имущества.

Никогда не прикасайтесь к вилке мокрой рукой

Никогда не прикасайтесь к вилке шнура питания мокрой рукой во избежание удара электрическим током.

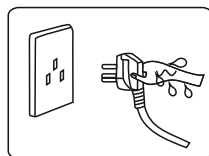

! Придерживайте вилку рукой

- Придерживайте вилку рукой и не тяните за шнур электропитания — это может повредить его и вызвать удар током или короткое замыкание.
- Извлекайте вилку шнура питания из розетки в случае неиспользования. В ином случае это может привести к утечке тока, пожару или сбою в работе.

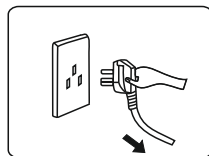

Во время работы никогда не держите руки вблизи выпускного отверстия

- Во время приготовления пищи никогда не держите руки вблизи выпускного отверстия во избежание ожогов.
- Во время приготовления пищи не закрывайте выходное отверстие тканью и другими предметами.

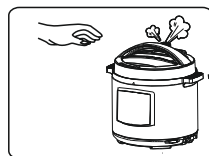

Когда мультиварка работает, не прикасайтесь к крышке

Когда мультиварка работает, крышка имеет очень высокую температуру, не прикасайтесь к ней. Это может привести к ожогу паром.

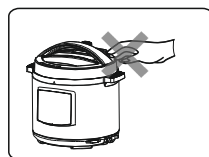

Общий объем пищи и воды не должен превышать максимальную отметку

Общий объем пищи и воды не должен превышать максимальную отметку, в ином случае пища может быть приготовлена неправильно образом или это может вызвать неисправности прибора.

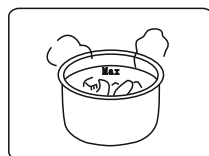

 **Не используйте не предназначенную для данной цели емкость**

В случае наличия инородного предмета на дне чаши или поверхности термопластины удалите инородный предмет до начала использования. В ином случае это может привести к перегреву, сбоям в работе и др.

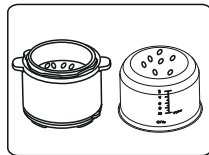

 **Не устанавливайте внутреннюю чашу на другое устройство для нагревания**

- Не делайте этого во избежание деформации или сбоя в работе.
- Используйте специальную внутреннюю емкость.



 **При перемещении прибора держите его за ручки на корпусе мультиварки**

При перемещении мультиварки не держитесь непосредственно за ручку крышки во избежание открывания крышки, держите ее за ручки на корпусе.

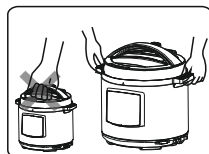

 **Не используйте прибор в следующих местах:**

- Не используйте на неустойчивых поверхностях.
- Не используйте рядом с водой и пламенем.
- Не используйте рядом со стенами и мебелью.
- Не используйте в местах, подверженных непосредственному воздействию солнечных лучей и капель масла.
- Не используйте рядом с печкой во избежание пожара.

Описание прибора

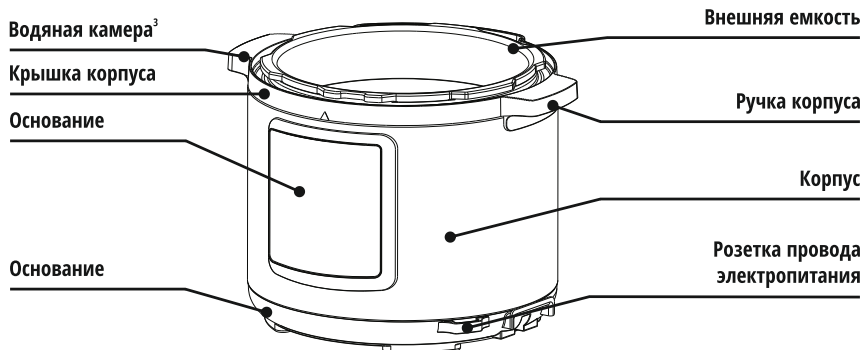
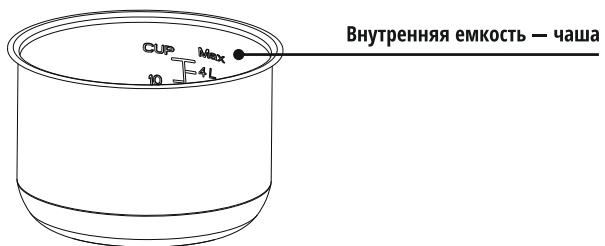
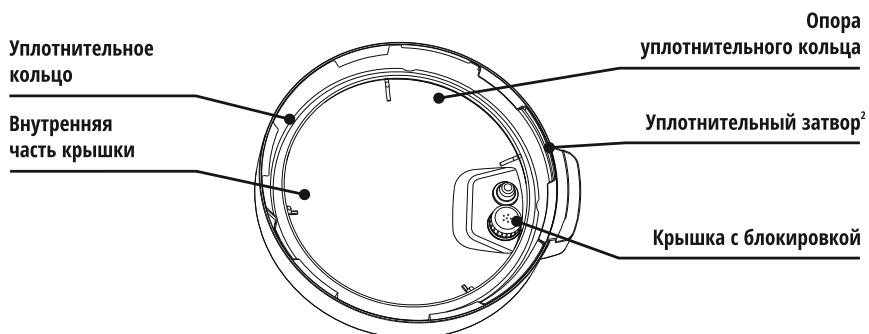
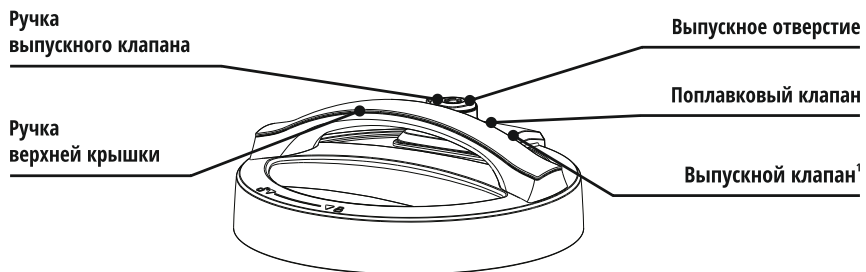

Примечания:

- ¹ Выпускной клапан: Выньте выпускной клапан из крышки. Очищайте внутреннюю сторону выпускного клапана, выпускной клапан и поплавковый клапан крышки щеткой и салфеткой минимум один раз в месяц.
- ² Уплотнительный затвор: Пожалуйста, удалите масло и грязь с уплотнительного затвора моющим средством и щеткой. Оставшиеся масло и грязь внутри затвора могут придать ему желтоватый оттенок. После мытья он вновь приобретет первоначальный цвет нержавеющей стали. Рекомендуется очищать уплотнительный затвор каждые 2 месяца.
- ³ Водяная камера: После приготовления пищи в водяной камере может остаться конденсат от пара. Его необходимо удалять во избежание возникновения неприятного запаха. Пожалуйста, протирайте камеру чистой салфеткой.

Советы:

- Перед каждым использованием убедитесь, что поплавковый клапан, крышка с блокировкой и уплотнительное кольцо правильно установлены.
- Перед каждой установкой чаши в мультиварку, пожалуйста, удалите грязь и воду с внешней и внутренней стороны чаши.
- Пожалуйста, передвигайте прибор при помощи ручек на корпусе мультиварки. Пожалуйста, удалите воду с крышки корпуса.

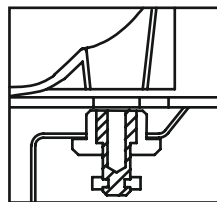

**Схема поплавкового
клапана**

Перед первым использованием

Перед первым использованием, пожалуйста, удалите все аксессуары из корпуса мультиварки, внимательно ознакомьтесь с руководством пользователя, особенно с разделами по использованию и мерам предосторожности, во избежание повреждения имущества или физических травм.

Панель управления



Функция таймера приготовления

Время приготовления пищи устанавливается путем нажатия на кнопку «+»/«-». Необходим переход в режим «Ручная настройка».

Функция отложенного старта

Установите время начала приготовления пищи, нажав на кнопку «+»/«-».

Снятие и установка крышки с блокировкой и уплотнительного кольца

Снятие

Крышка с блокировкой

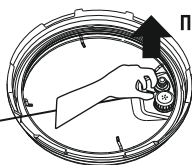

Потяните вверх

Установка

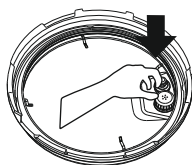

Потяните вверх

Снятие и установка крышки с блокировкой

1. Перед каждым использованием убедитесь, что уплотнительное кольцо и крышка с блокировкой правильно установлены в верхней крышке.
2. После использования очистите уплотнительное кольцо и область вокруг крышки с блокировкой во избежание заклинивания крышки, обеспечьте чистоту во избежание неприятного запаха.

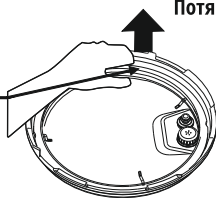
СнятиеУплотнительное
кольцо

Потяните вверх

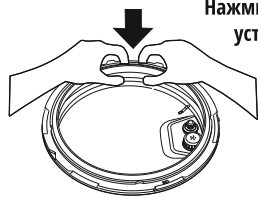
УстановкаНажмите для
установки**Снятие и установка уплотнительного кольца**

1. Пожалуйста, не тяните за уплотнительное кольцо, в ином случае деформированное уплотнительное кольцо может оказать воздействие на эффективность его функции и давление.
2. Не используйте поврежденное уплотнительное кольцо, замените его в специализированном сервисе.

Использование и уход за внутренней чашей из нержавеющей стали

1. Не опустошайте. Это может привести к пожелтению и возникновению пятен внутри чаши или деформированию дна, если она содержится пустой в течение длительного периода времени.
2. Не используйте для хранения кислых, щелочных и консервированных продуктов в течение длительного периода времени. Несмотря на то, что внутренняя емкость обладает отличными антикоррозионными свойствами, это может вызвать легкую коррозию. Рекомендуемое время поддержания тепла не должно превышать 2-х часов.
3. Очищайте для продления срока службы. Не погружайте в воду на длительный период времени. Мойте чашу мылом, слабым моющим средством или теплой водой для удаления грязи, масла или пыли.
4. Не царапайте стальной губкой. Размягчите пригоревшую пищу на дне водой, а затем удалите.

До начала использования внутренняя чаша имеет гладкую и полированную поверхность. После использования в течение длительного периода времени поверхность становится мутной и поцарапанной, особенно, если ее чистили жесткими губками. Это нормально и не оказывает влияние на функциональность прибора. Учитывайте это при эксплуатации прибора.

Перед началом приготовления пищи

1. Правильное открывание крышки

Возьмитесь за ручку верхней крышки, поверните ее против часовой стрелки приблизительно на 30 градусов, пока знак на краю верхней крышки не совместится со знаком на крышке корпуса, а затем поднимите верхнюю крышку.

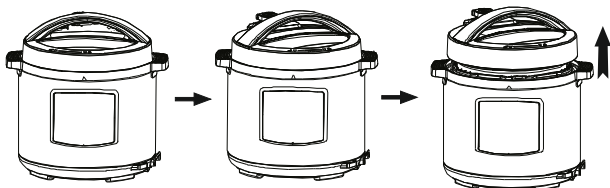

2. Проверьте, правильно ли установлены все детали и аксессуары крышки.

Проверьте, не заблокированы ли поплавковый и выпускной клапаны. Убедитесь, что уплотнительное кольцо и крышка с блокировкой установлены правильно.

3. Извлеките внутреннюю емкость, поместите продукты и воду во внутреннюю чашу

- Общий объем продуктов и воды не должен превышать отметку «Максимум» во внутренней чаше.
- Максимальный объем риса и воды при приготовлении пищи не должен превышать отметку «Максимум» во внутренней чаше.

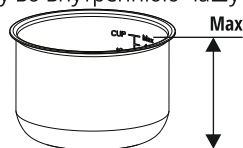

4. Установите внутреннюю чашу мультиварку

- Перед установкой протрите и очистите внешнюю поверхность внутренней чаши. Инеродные предметы и вода не должны находиться на внутренней поверхности электрической мультиварки.
- Поверните внутреннюю чашу влево и вправо для обеспечения хорошего контакта с термопластиной.



5. Безопасным образом закройте крышку

- До закрытия крышки проверьте правильную установку уплотнительного кольца.
- Возьмитесь за ручку верхней крышки, установите знак на верхней крышке напротив знака на крышке корпуса, установите верхнюю крышку горизонтально на корпус мультиварки, поверните верхнюю крышку по часовой стрелке приблизительно на 30 градусов до места блокировки и установите знак на крышке корпуса напротив знака на крышке.

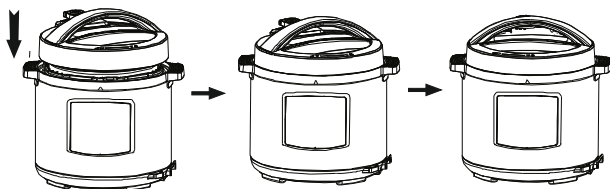

6. Правильно установите выпускной клапан

- При эксплуатации, пожалуйста, поверните выпускной клапан в положение герметизации, означающее, что электрическая мультиварка находится в герметичном состоянии.
- При ручном выпуске поверните ручку выпускного клапана в положение выпуска, электрическая мультиварка будет находиться в состоянии выпуска. При выпуске руки и лицо не должны находиться рядом с выпускным отверстием.
- До эксплуатации проверьте, опускается ли поплавковый клапан (до нагревания поплавковый клапан опущен).

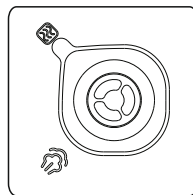

Схематичное изображение герметизации

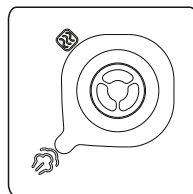

Схематичное изображение выпуска

Выбор функций

Общие функции

1. Подготовка к приготовлению пищи в соответствии с рекомендациями, указанными в разделе «Перед началом приготовления пищи».
2. Включение
Если кнопки не активны при использовании, убедитесь, что крышка закрыта правильным образом. Кнопки не активны, если крышка закрыта не правильно.
3. Выбор требуемой функции
В режиме ожидания нажмите кнопку «Меню» для выбора функции, нажмите кнопку «+»/«-» для переключения функции. Для различных функций требуется различное время приготовления пищи.
4. Нажмите одну из кнопок, через 10 секунд мультиварка начнет выбирать программу соответствующей функции
 - Через 10 секунд после выбора функции мультиварка начнет работу.
 - Во время работы мультиварки, нажмите кнопку «Отмена» для отмены текущего рабочего состояния и возвращения в режим ожидания.
5. После приготовления пищи мультиварка может автоматически войти в режим сохранения тепла. Время сохранения тепла не должно превышать 2 часа!
 - После приготовления пищи индикатор соответствующей функции отключится, включится индикатор сохранения тепла, мультиварка издаст сигнал и войдет в режим сохранения тепла.
 - В режиме ожидания нажмите клавишу «Сохранение тепла». Через 10 секунд, или после нажатия клавиши «Начать», загорится индикатор сохранения тепла и начала работы, мультиварка издаст сигнал и войдет в режим сохранения тепла.

Примечание:

- В любом режиме нажмите кнопку «Отмена» для отмены текущего рабочего состояния и возврата в режим ожидания.
- Когда мультиварка работает, щелкающий звук является нормой. Пожалуйста, не беспокойтесь из-за этого во время использования устройства.
- Для приготовления небольшого объема пищи внутренняя чаша может приподняться при открывании крышки. Пожалуйста, пошевелите крышкой, чтобы внутренняя емкость опустилась в корпус мультиварки, а затем закройте крышку.

Безопасное открывание крышки

1. Отключите электропитание или выньте вилку из розетки.
2. Способ выпуска.
 - A. Быстро открыть крышку: поверните выпускной клапан в положение выпуска для осуществления выпуска, пока поплавковый клапан не опустится (для не жидкой пищи).
 - B. Открыть крышку обычным образом: охладите мультиварку естественным образом, пока поплавковый клапан не опустится.
3. Откройте крышку.
 - Поверните верхнюю крышку против часовой стрелки левой рукой, поверните, чтобы крышка немного приоткрылась, поднимите верхнюю крышку правой рукой для открытия.
 - Не открывайте крышку, пока давление в емкости не будет полностью сброшено. Не открывайте крышку с применением силы, если не удается открыть её сразу.
 - Не извлекайте выпускной клапан, когда он повернут.
 - После приготовления жидкой пищи (каши и супы) не поворачивайте выпускной клапан. Пожалуйста, отключите электропитание, чтобы устройство охладилось естественным образом, пока поплавковый клапан не опустится (до открытия крышки).
 - После приготовления больших объемов пищи не осуществляйте сброс незамедлительным образом. Рекомендуется сохранять тепло до определенного момента до открывания крышки.

Руководство по использованию

СУП	<ol style="list-style-type: none">1. В режиме ожидания нажмите кнопку «СУП», загорится соответствующий индикатор, так же загорятся индикаторы «РАЗОГРЕВ/ОТМЕНА» и «СРЕДНЕЕ». Если не нажимать никаких кнопок в течение 10 секунд, то прибор автоматически начнет приготовление. Как только давление и температура поднимутся до рабочего значения, на экране начнет отображаться обратный отсчет. Прибор переключится в режим поддержания тепла по окончании приготовления.2. Вы можете нажать кнопку «СУП», затем кнопку «НАСТРОЙКА» для регулирования текстуры блюда, используя опции «НИЗКОЕ», «СРЕДНЕЕ» или «ВЫСОКОЕ». Если не нажимать никаких кнопок в течение 10 секунд, то прибор автоматически начнет приготовление.3. Вы можете нажать кнопку «СУП», затем кнопку «НАСТРОЙКА» для регулирования вкуса блюда, используя опции «+» или «-». Если не нажимать никаких кнопок в течение 10 секунд, то прибор автоматически начнет приготовление.4. Если до окончания приготовления нажать на кнопку «РАЗОГРЕВ/ОТМЕНА», по окончании программы приготовления прибор автоматически активирует режим сохранения тепла.
ТУШЕНИЕ / ХОЛОДЕЦ	<ol style="list-style-type: none">1. В режиме ожидания нажмите кнопку «ТУШЕНИЕ/ХОЛОДЕЦ», загорится соответствующий индикатор, так же загорятся индикаторы «РАЗОГРЕВ/ОТМЕНА» и «СРЕДНЕЕ». Если не нажимать никаких кнопок в течение 10 секунд, то прибор автоматически начнет приготовление. Как только давление и температура поднимутся до рабочего значения, на экране начнет отображаться обратный отсчет. Прибор переключится в режим поддержания тепла по окончании приготовления.2. Вы можете нажать кнопку «ТУШЕНИЕ/ХОЛОДЕЦ», затем кнопку «НАСТРОЙКА» для регулирования текстуры блюда, используя опции «НИЗКОЕ», «СРЕДНЕЕ» или «ВЫСОКОЕ». Если не нажимать никаких кнопок в течение 10 секунд, то прибор автоматически начнет приготовление.3. Вы можете нажать кнопку «ТУШЕНИЕ/ХОЛОДЕЦ», затем кнопку «НАСТРОЙКА» для регулирования вкуса блюда, используя опции «+» или «-». Если не нажимать никаких кнопок в течение 10 секунд, то прибор автоматически начнет приготовление.4. Если до окончания приготовления нажать на кнопку «РАЗОГРЕВ/ОТМЕНА», по окончании программы приготовления прибор автоматически активирует режим сохранения тепла.
ЙОГУРТ / ТЕСТО	<p>В режиме ожидания, нажмите кнопку «ЙОГУРТ/ТЕСТО», загорится соответствующий индикатор. Нажимая кнопки «+» или «-», отрегулируйте время приготовления. Если не нажимать никаких кнопок, через 10 секунд прибор автоматически начнет приготовление. Загорятся индикаторы «ЙОГУРТ/ТЕСТО». На экране будет отображаться обратный отсчет времени и по окончании программы приготовления прибор автоматически активирует режим сохранения тепла.</p>

ЖАРКА / ФРИТЮР	<ol style="list-style-type: none"> 1. В режиме ожидания, нажмите кнопку «ЖАРКА/ФРИТЮР», загорится соответствующий индикатор, так же загорятся индикаторы «РАЗОГРЕВ/ОТМЕНА». Нажимая кнопки «+» или «-», отрегулируйте время приготовления. Если не нажимать никаких кнопок в течение 10 секунд, то прибор автоматически начнет приготовление. Как только давление и температура поднимутся до рабочего значения, на экране начнет отображаться обратный отсчет. 2. Нажмите кнопки «ЖАРКА/ФРИТЮР» и «МУЛЬТИПОВАР». Обе кнопки загорятся. Нажимая кнопки «+» или «-», отрегулируйте на дисплее температуру приготовления. Если не нажимать никаких кнопок в течение 10 секунд, то прибор автоматически начнет приготовление. 3. Если до окончания приготовления нажать на кнопку «РАЗОГРЕВ/ОТМЕНА», по окончании программы приготовления прибор автоматически активирует режим сохранения тепла.
КРУПЫ	<ol style="list-style-type: none"> 1. В режиме ожидания нажмите кнопку «КРУПЫ», загорится соответствующий индикатор, так же загорятся индикаторы «РАЗОГРЕВ/ОТМЕНА» и «СРЕДНЕЕ». Если не нажимать никаких кнопок в течение 10 секунд, то прибор автоматически начнет приготовление. Как только давление и температура поднимутся до рабочего значения, на экране начнет отображаться обратный отсчет. Прибор перейдет в режим поддержания тепла по окончании приготовления. 2. Вы можете нажать кнопку «КРУПЫ», затем кнопку «НАСТРОЙКА» для регулирования вкуса блюда, используя опции «НИЗКОЕ», «СРЕДНЕЕ» или «ВЫСОКОЕ». Если не нажимать никаких кнопок в течение 10 секунд, то прибор автоматически начнет приготовление. 3. Вы можете нажать кнопку «КРУПЫ», затем кнопку «НАСТРОЙКА» для регулирования давления при приготовлении блюда, используя опции «+» или «-». Если не нажимать никаких кнопок в течение 10 секунд, то прибор автоматически начнет приготовление. 4. Если до окончания приготовления нажать на кнопку «РАЗОГРЕВ/ОТМЕНА», по окончании программы приготовления прибор автоматически активирует режим сохранения тепла.
ЭКСПРЕСС	<p>В режиме ожидания нажмите кнопку «ЭКСПРЕСС», загорится соответствующий индикатор. Если не нажимать никаких кнопок в течение 10 секунд, то прибор автоматически начнет приготовление. Как только давление и температура поднимутся до рабочего значения, на экране начнет отображаться обратный отсчет.</p>
ВЫПЕЧКА	<ol style="list-style-type: none"> 1. В режиме ожидания, нажмите кнопку «ВЫПЕЧКА», загорятся индикаторы «ВЫПЕЧКА», «МУЛЬТИПОВАР» и «РАЗОГРЕВ/ОТМЕНА». Нажимая кнопки «+» или «-», отрегулируйте время приготовления. Прибор переключится в режим поддержания тепла по окончании приготовления. 2. В режиме ожидания, нажмите кнопку «ВЫПЕЧКА», загорятся индикаторы «ВЫПЕЧКА» и «МУЛЬТИПОВАР». Нажимая кнопки «+» или «-», отрегулируйте на дисплее время приготовления. Если не нажимать никаких кнопок в течение 10 секунд, то прибор автоматически начнет приготовление. Как только давление и температура поднимутся до рабочего значения, на экране начнет отображаться обратный отсчет. Прибор переключится в режим поддержания тепла по окончании приготовления.

МОЛОЧНАЯ КАША	<ol style="list-style-type: none"> 1. В режиме ожидания, нажмите кнопку «МОЛОЧНАЯ КАША», загорятся индикаторы «МОЛОЧНАЯ КАША» и «МУЛЬТПОВАР». Нажимая кнопки «+» или «-», отрегулируйте на дисплее давление приготовления блюда. Если не нажимать никаких кнопок в течение 10 секунд, то прибор автоматически начнет приготовление. Как только давление и температура поднимутся до рабочего значения, на экране начнет отображаться обратный отсчет. Прибор переключится в режим поддержания тепла по окончании приготовления. 2. В режиме ожидания, нажмите кнопку «МОЛОЧНАЯ КАША», загорятся индикаторы «МОЛОЧНАЯ КАША» и «МУЛЬТИПОВАР». Нажимая кнопки «+» или «-», отрегулируйте на дисплее температуру приготовления блюда. Если не нажимать никаких кнопок в течение 10 секунд, то прибор автоматически начнет приготовление. 3. Если до окончания приготовления нажать на кнопку «РАЗОГРЕВ/ОТМЕНА», по окончании программы приготовления прибор автоматически активирует режим сохранения тепла.
НА ПАРУ / ВАРКА	<ol style="list-style-type: none"> 1. В режиме ожидания нажмите кнопку «НА ПАРУ/ВАРКА», загорится соответствующий индикатор, так же загорятся индикаторы «РАЗОГРЕВ/ОТМЕНА» и «СРЕДНЕЕ». Если не нажимать никаких кнопок в течение 10 секунд, то прибор автоматически начнет приготовление. Как только давление и температура поднимутся до рабочего значения, на экране начнет отображаться обратный отсчет. Прибор переключится в режим поддержания тепла по окончании приготовления. 2. Вы можете нажать кнопку «НА ПАРУ/ВАРКА», затем кнопку «НАСТРОЙКА» для регулирования вкуса блюда, используя опции «НИЗКОЕ», «СРЕДНЕЕ» или «ВЫСОКОЕ». Если не нажимать никаких кнопок в течение 10 секунд, то прибор автоматически начнет приготовление. 3. Вы можете нажать кнопку «НА ПАРУ/ВАРКА», затем кнопку «НАСТРОЙКА» для регулирования давления при приготовлении блюда, используя опции «+» или «-». Если не нажимать никаких кнопок в течение 10 секунд, то прибор автоматически начнет приготовление. 4. Если до окончания приготовления нажать на кнопку «РАЗОГРЕВ/ОТМЕНА», по окончании программы приготовления прибор автоматически активирует режим сохранения тепла.
МУЛЬТИПОВАР	Регулирование вручную температуры приготовления.
РАЗОГРЕВ / ОТМЕНА	<ol style="list-style-type: none"> 1. Для всех функций, кроме функций «ЙОГУРТ/ТЕСТО», «ЭКСПРЕСС», необходимо активировать ручную функцию сохранения тепла, нажав кнопку «РАЗОГРЕВ/ОТМЕНА». По умолчанию функция сохранения тепла необходимо для всех блюд. 2. Если вы нажмете кнопку «РАЗОГРЕВ/ОТМЕНА» загорится соответствующий индикатор. Если вы нажмете эту кнопку еще раз, функция будет отменена и индикатор погаснет. 3. После приготовления блюда, когда прибор будет находиться в режиме ожидания, нажмите данную кнопку, и на экране отобразится «—». 4. Находясь в режиме ожидания, активируйте данную функцию. По окончании выполнения данной функции прибор вновь переключится в режим ожидания. Для оптимального сохранения тепла не желательно активировать функцию более чем на 12 часов.

Функция поддержания тепла

- После приготовления пищи электрическая мультиварка автоматически переходит в режим поддержания тепла. В режиме поддержания тепла загорается индикатор поддержания тепла.
- В режиме ожидания вы также можете нажать клавишу «РАЗОГРЕВ/ОТМЕНА» для поддержания тепла.
- Температура поддержания тепла составляет 60–80°C.
- Сохранение тепла не должно продолжаться более 2 часов.

Ежедневная проверка и техническое обслуживание

Для использования прибора безопасным образом с более длительным сроком службы, пожалуйста, тщательно проверяйте его и обеспечивайте техническое обслуживание.

Возможная проблема	Решение
<ul style="list-style-type: none">• Провод электропитания или вилка увеличились в размерах, деформировались, повреждены или изменили цвет• Часть провода электропитания и вилки имеют более высокую температуру• Подача электроэнергии прерывистая• Электрическая мультиварка чрезмерно нагревается и имеет неприятный запах• Существует аномальный шум или вибрация при подаче электропитания	Прекратите использование и отнесите в авторизованный сервисный центр для ремонта
На вилке или розетке имеется пыль или грязь	Удалите пыль или грязь

Очистка после использования

1. Очищайте после каждого использования.
2. До очистки и технического обслуживания отсоедините провод электропитания и дождитесь полного охлаждения.
3. Снимите крышку и выньте внутреннюю чашу, очистите сначала моющим средством, а затем хорошо промойте водой, вытрите насухо мягкой тканью.
4. Очистите внутреннюю сторону крышки водой. Уплотнительное кольцо, крышку с блокировкой, внутреннюю часть выпускного клапана и поплавковый клапан можно снять для мытья. Правильно установите их после мытья и просушки, а затем вытрите внутреннюю часть крышки тканью.
5. Протрите корпус мультиварки. Запрещено опускать корпус мультиварки в воду или разбрызгивать на него воду.

Возможные неисправности и их устранение

Проблема	Причина	Решение
Сложно закрыть крышку	Уплотнительное кольцо не установлено должным образом	Правильно установите уплотнительное кольцо
	Поплавковый клапан зажимает толкатель	Немного надавите на толкатель
	Поплавковый клапан находится в поднятом положении	Немного надавите на поплавок палочкой
	Давление внутри мультиварки	Откройте крышку после полного сброса давления
Пар выходит из-под крышки	Уплотнительное кольцо не установлено должным образом	Установите уплотнительное кольцо в соответствии с требованиями
	Остатки пищи на уплотнительном кольце	Очистите уплотнительное кольцо
	Уплотнительное кольцо повреждено	Замените уплотнительное кольцо
	Крышка не закрыта правильным образом	Правильно закройте крышку
Пар выходит из-под поплавоквого клапана	Остатки пищи на прокладке поплавоквого клапана	Очистите прокладку поплавоквого клапана
	Прокладка поплавоквого клапана изношена	Замените прокладку поплавоквого клапана
Поплавковый клапан не поднимается	Слишком мало продуктов и воды во внутренней чаше	Добавьте воду и продукты в соответствии с рецептом
	Пар выходит из-под крышки или выпускного клапана	Направьте в сервисный центр для ремонта
Пар безостановочно выходит из выпускного клапана	Выпускной клапан не находится в положении герметизации	Поверните выпускной клапан в положение герметизации
	Невозможность контролировать давление	Направьте в сервисный центр для ремонта
Индикатор питания не загорается	Плохой контакт с розеткой	Проверьте розетку
Все индикаторы мигают Экран дисплея отображает E1	Сбой в работе нижнего датчика	Направьте в сервисный центр для ремонта

Проблема	Причина	Решение
Все индикаторы мигают Экран дисплея отображает E2	Сбой в работе нижнего датчика	Направьте в сервисный центр для ремонта
Все индикаторы мигают Экран дисплея отображает C1	Высокая температура вследствие отсутствия воды во внутренней чаше	Добавьте воду в соответствии с требованиями
Все индикаторы мигают Экран дисплея отображает E8	Высокая температура вследствие отсутствия воды во внутренней чаше	Правильно установите внутреннюю чашу
Рис приготовлен наполовину или слишком жесткий	Слишком малое количество воды	Добавьте соответствующее количество воды
	Крышка открыта слишком рано	После завершения цикла приготовления пищи оставьте крышку закрытой еще на 5 или более минут
Рис слишком мягкий	Слишком большое количество воды	Сократите соответствующее количество воды

Если неисправность не устранена после проверки, пожалуйста, свяжитесь с нашим авторизованным сервисным центром для проведения ремонта.

Электрическая схема

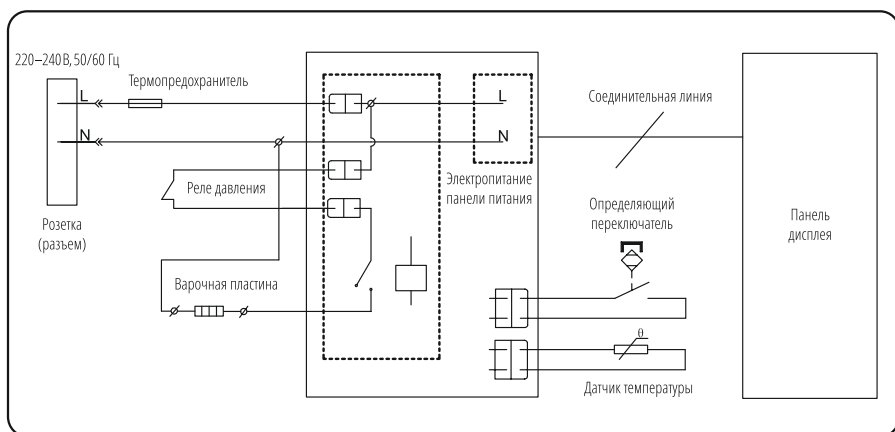

Технические характеристики

Модель	MCR 5064 PR										
Питание	220–240 В ~50/60 Гц										
Номинальная мощность	1000 Вт										
Объем чаши	6 л										
Рабочее давление	70 кПа										
Количество авто-программ	15										
Количество режимов давления	3										
Температура поддержания тепла	60–80°C										
Отложенный старт	24 ч										
Материал чаши	Алюминий										
Аксессуары	<table><tr><td>Ложка</td><td>Суповая ложка</td><td>Мерный стаканчик</td><td>Книга рецептов</td><td>Руководство по эксплуатации</td></tr><tr><td></td><td></td><td></td><td></td><td></td></tr></table>	Ложка	Суповая ложка	Мерный стаканчик	Книга рецептов	Руководство по эксплуатации					
Ложка	Суповая ложка	Мерный стаканчик	Книга рецептов	Руководство по эксплуатации							
											

Дополнительная информация

Основной импортер товара Leran в России: ООО «ЛЕРАН».

На прибор предоставляется 1 год гарантийного обслуживания.
Срок службы: 5 лет со дня покупки, при использовании в строгом соответствии с настоящим руководством по эксплуатации и применимыми техническими стандартами.

Информацию об авторизованных сервисных центрах Вы можете узнать на веб-сайте www.leran.pro.

Если в Вашем городе отсутствует авторизованный сервисный центр, Вам следует обратиться в магазин, где Вы приобрели наш товар, и он организует ремонт или замену.

Страна происхождения — Китай.

Изготовитель: «FOSHAN SHUNDE MIDEA ELECTRICAL HEATING APPLIANCES MANUFACTURING COMPANY LIMITED».

Адрес: NO.19 SANLE ROAD, BEIJIAO, SHUNDE, FOSHAN, GUANGDONG, CHINA.

Настоящая информация является частью сопроводительной технической документации, прилагаемой к товару. Изготовитель постоянно работает над совершенствованием конструкции и технических характеристик выпускаемой продукции, в том числе над улучшением энергетической эффективности. По истечении срока службы прибора сервисный центр вправе отказать в поставке запчастей и ремонте техники. Дальнейшая эксплуатация не рекомендуется.

Товар необходимо передать специализированным компаниям, которые занимаются утилизацией данного вида продукции.



Упаковка изготовлена из экологически чистых материалов, которые можно без ущерба для окружающей среды подвергать переработке, складировать на специальных полигонах для хранения отходов и утилизировать. Упаковочные материалы имеют соответствующую маркировку.

Символ на изделии или его упаковке означает, что оно не подлежит утилизации в качестве бытовых отходов. Изделие следует сдать в соответствующий пункт приема электронного и электрооборудования для последующей утилизации. Соблюдая правила утилизации изделия, Вы сможете предотвратить причинение ущерба окружающей среде и здоровью людей, который возможен вследствие неподобающего обращения с подобными отходами.



ГАРАНТИЙНЫЕ УСЛОВИЯ

1. Гарантийный срок составляет 12 месяцев от даты продажи.
2. Срок службы товара — 5 лет.
3. Гарантийные обязательства не действуют, если неисправность явилась следствием нарушения инструкции по эксплуатации, механического воздействия, нарушения пломбировки (если такая предусмотрена), проникновения влаги, неквалифицированного вмешательства, ремонта в неавторизованных сервисных центрах, форс-мажорных обстоятельств.
4. После осуществления ремонта в случаях, указанных в п. 3, гарантийные обязательства прекращаются.

Наименование товара: _____

Серийный номер: _____

Дата продажи: «___» _____ 20___ года

Подпись продавца
(Без печати недействительна)

МП

Произведено в Китае компанией FOSHAN SHUNDE MIDEA ELECTRICAL HEATING APPLIANCES
MANUFACTURING COMPANY LIMITED

Адрес: NO.19 SANLE ROAD, BEIJIAO, SHUNDE, FOSHAN, GUANGDONG, CHINA

Сделано по заказу ООО «Леран»

Адрес: Россия, 454008, г. Челябинск, ул. Автодорожная, дом 19-а, строение 4, офис 1
АЦЦ в Челябинске: 454008, ул. Производственная, 8Б

Бесплатный телефон сервисной службы: 8-800-333-5556

www.leran.pro