

Haier

Руководство пользователя

Холодильник- морозильник

HB25FSSAAARU

Перед использованием устройства
внимательно прочтите это руководство
по эксплуатации и сохраните его для
дальнейшего использования.

EAC

Бытовой холодильник с морозильной камерой модели HB25FSSAAARU, руководство пользователя

- Перед использованием прибора внимательно прочитайте данное руководство.
- Пожалуйста, сохраните данное руководство для дальнейшего использования.

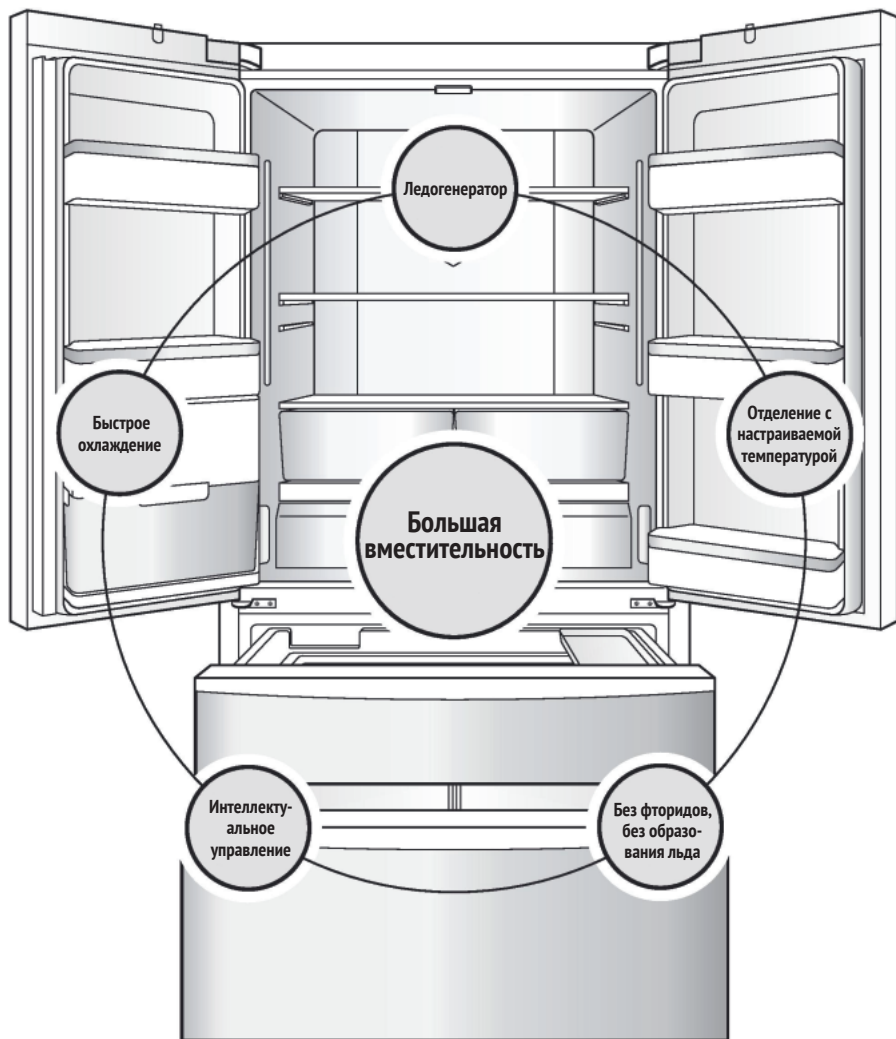

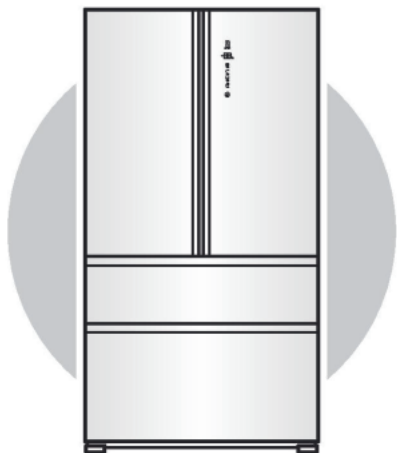

Функция выработки льда

Встроенный автоматический ледогенератор делает кубики льда в соответствии с вашими предпочтениями.

Система вентиляции и двойного охлаждения

Компрессор, конденсатор и отводящий тепло вентилятор обеспечивают хорошее охлаждение, экономии энергии, заботу об окружающей среде и отличное качество охлаждения.

Большая вместительность и роскошный дизайн

Большая вместительность холодильной и морозильной камеры, а также роскошный дизайн внутри и снаружи холодильника.

Мировой лидер в производстве техники, сохраняющей свежесть продуктов со всех уголков мира – попробуй мир на вкус!

СВЕЖИЕ ПРОДУКТЫ В ВАШЕМ ДОМЕ ВСЕГДА

Чтобы соответствовать вашему стилю жизни, каждый из своих продуктов компания «Хайер» разрабатывает с удивительной любовью. Данный продукт гарантируем вам исключительную свежесть вкуса.

Модель HB25FSSAAA – это домашний холодильник с морозильной камерой с параллельным расположением дверей.

Пожалуйста, внимательно прочтите данное руководство пользователя что поможет вам безопасно и комфортно использовать данный продукт.

Для безопасного использования данного продукта, пожалуйста, ознакомьтесь с инструкциями по безопасности.

Размораживание и предварительное охлаждение

Определите температуру внутри прибора, перед тем как размораживать его, а также предварительно охладите, чтобы температуры до и после размораживания не сильно отличались – это помогает сохранить свежесть продуктов.

Искусственный интеллект

Возможно полностью автоматическое управление, прибор автоматически регулирует настройки для достижения оптимальной температуры в соответствии с температурой окружающей среды.

LED-подсветка

Стабильная яркая подсветка внутри холодильника.

Отделение с настраиваемой температурой

Независимое и точное регулирование температуры, широкий диапазон, который помогает сохранять свежесть продуктов.

Полки по всей ширине

Полки по всей ширине холодильника упрощают хранения и доставание продуктов.

LED-дисплей

Сигнал о незакрытой двери, сенсорные кнопки и скрытый LED-дисплей.

Дополнительная свежесть

Технология всесторонней свежести, которая увеличивает время хранения овощей и фруктов.

Оглавление

Инструкция по безопасности	2
Перед использованием данного продукта	5
Компоненты для сборки продукта	6
До подключения данного продукта	7
Основные функции холодильника	8
Панель управления	8
1. Установка температуры холодильной камеры	9
2. Установка температуры морозильной камеры	9
3. Настройка и деактивация отделения с настраиваемой температурой	9
4. Настройка режима быстрой заморозки	10
5. Режим интеллектуального управления	10
6. Включение и выключение ледогенератора	11
7. Режим выходного дня	11
8. Блокировка/разблокирование	12
9. Сигнал о незакрытой двери	12
10. Функция восстановления режима	12
11. Если необходимо увеличить вместимость холодильника	13
Правильное использование холодильного отделения	14
Рекомендуемые зоны хранения для различных продуктов	14
Использование отделения с настраиваемой температурой	15
Правильное использование холодильной камеры	16
Правильное использование морозильной камеры	18
Замороженные продукты	18
Советы по использованию холодильной камеры	19
Энергосбережение	19
Использование бака для воды	20
Очистка бака для воды	20
Очистка и использование ледогенератора	21
Чистка лотка для льда	21
Использование ледогенератора	21
Ежедневный уход	22
Очистка холодильника	22
Очистка съемных частей холодильника	22
Транспортировка холодильника	26
Нарушения работы холодильника	26
Ответы на часто задаваемые вопросы	27
Технические данные (в соответствии со стандартом ЕС 1060/201)	30
Служба поддержки клиентов	31

Инструкции по безопасности

Уважаемый пользователь!

Поздравляем вас и благодарим за выбор продукта компании «Хайер»! Пожалуйста, ознакомьтесь с данной инструкцией по использованию прибора. Для предотвращения травм и несчастных случаев внимательно прочтите список предупреждающих символов, а также следуйте указаниям в данной инструкции.



Осторожно

Может привести к травмам при неправильном использовании прибора.



Внимание

Может привести к повреждению прибора и имущества при неправильном использовании.



Действие, выполнение которого запрещено.



Действие, которое должно выполняться.

Электрические данные

1. Сеть питания



Данная серия приборов работает от сети питания 220 – 240 В переменного тока / 50 Гц. Если перепад напряжения имеет диапазон более 187–242 В, это может привести к неправильной работе и повреждениям прибора. Во избежание этого установите автоматический регулятор напряжения на минимум 750 Вт.

2. Заземление / Защитное заземление



Используйте выделенную надежно заземленную розетку. Прибор имеет штепсельную вилку с проводом заземления. Ни в коем случае не отрезайте и не снимайте провод заземления.

3. Шнур питания и вилка



Вилка шнура питания должна быть жестко зафиксирована в розетке, в противном случае может начаться пожар!



Для предотвращения повреждений шнура питания не прижимайте его к стене холодильником и не давите на него. При отодвигании прибора от стены убедитесь, что он не перекатывается через шнур питания.

При отключении прибора от сети не тяните шнур питания. Крепко ухватите вилку и потяните ее на себя. Во избежание удара электрическим током перед очисткой, ремонтом или заменой освещения холодильника убедитесь, что он отключен от сети. В случае повреждения или износа шнура питания не используйте холодильник.

4. В случае утечки горючих газов



Если обнаружена утечка горючего газа, закройте клапан, через который происходит утечка, откройте двери и окна и не трогайте кабель питания холодильника или любого другого прибора.

Инструкции по безопасности

Использование

1. Хранение продуктов



Данный холодильник предназначен для использования в домашних условиях.



- Данный прибор предназначен исключительно для хранения продуктов и не должен использоваться в других целях, таких как хранение крови, лекарств и других биологических продуктов.
- Запрещается хранение в холодильнике горючих и взрывчатых веществ, а также сильно-агрессивных кислот, щелочей и других химических веществ.
- Не касайтесь внутренней поверхности морозильной камеры во время работы, особенно влажными руками, т.к. они могут примерзнуть к поверхности.
- Для открытия и закрытия холодильника используйте ручки. Между дверцами и корпусом холодильника имеются небольшие зазоры, во избежание защемления не касайтесь руками этих областей.
- При открытии холодильника не допускайте к прибору детей, чтобы не прищемить их.
- Данный прибор могут использовать дети от 8 лет, а также лица с ограниченными физическими, сенсорными и ментальными возможностями или недостатком опыта под наблюдением и руководством ответственного лица. Дети не должны играть с холодильником. Очистка и обслуживание прибора не должны проводиться детьми без надзора взрослых.

2. Установка холодильника



Прибор должен устанавливаться вдали от источников тепла и не должен подвергаться воздействию прямых солнечных лучей, что может повлиять на его функционирование. Прибор должен устанавливаться в хорошо проветриваемом помещении, а вокруг его стенок должно быть не менее 10 см свободного пространства.



- Не ставьте холодильник во влажном помещении или в местах, где возможно разбрызгивание воды. Попавшую на прибор воду или грязь следует очищать мягкой тканью во избежание появления ржавчины и воздействия на электрические компоненты холодильника.
- Для соблюдения безопасности не ставьте розетки, регулируемые источники питания, микроволновые печи или другие приборы сверху холодильника.
- Не используйте электрические приборы внутри холодильной или морозильной камер (кроме рекомендуемых производителем моделей) во избежание электромагнитных помех и других повреждений.
- Не кладите неустойчивые предметы (тяжелые предметы, контейнеры, наполненные водой) на верхнюю крышку холодильника, т.к. это может привести к травмам в случае их падения или переливания.

Техническое обслуживание

1. Очистка



Не разбрызгивайте воду на холодильник. Кроме того, не ставьте прибор во влажных помещениях или местах, где возможно разбрызгивание воды во избежание появления ржавчины, которая может повлиять на изоляционные свойства прибора.



- В случае отключения электропитания или перед очисткой прибора отключите вилку от сети, повторное включение производите не менее через 5 мин. Это поможет избежать поломок компрессора.

Инструкции по безопасности

2. Ремонт



- Не разбирайте и не модифицируйте прибор без разрешения производителя.
- Не ломайте систему труб прибора.



- Ремонтировать прибор должны квалифицированные специалисты.
- Перед тем, как звонить в техническую службу, ознакомьтесь с разделом часто задаваемых вопросов.

Правильная утилизация холодильника



Данный символ на продукте, комплектующих или упаковке означает, что прибор и электрические комплектующие (напр., зарядное устройство, гарнитура, USB кабель) нельзя выбрасывать, как обычный мусор. Во избежание возможного вреда для окружающей среды или здоровья людей вследствие бесконтрольной утилизации мусора, пожалуйста, отделите эти компоненты от других видов мусора и соответствующим образом утилизируйте их, обеспечив повторное использование материалов. Бытовые пользователи должны связаться

с местными властями для получения рекомендаций, где и как можно утилизировать подобные компоненты. Бизнес-пользователи должны связаться с поставщиком оборудования и проверить условия договора покупки. Данный продукт и его электрические компоненты не следует смешивать с другими видами мусора для утилизации. Отключите прибор от сети питания. Обрежьте шнур питания, снимите дверцы и уплотнители, чтобы дети или животные не застряли внутри прибора.

Безопасность



В холодильнике используется холодильный агент ИЗОБУТАН (R600a). При перевозке прибора убедитесь, что он не сильно трясется, в противном случае может быть повреждена система охлаждения.



Вентиляционные отверстия в корпусе прибора всегда должны быть свободными



Не используйте механические приспособления для ускорения процесса размораживания.



Не повреждайте контур охлаждения.



Не используйте электрические приборы внутри пищевых отделений холодильника. Разрешается использование только рекомендованных производителем электроприборов.



Во избежание пожара не храните рядом с холодильником бензин или другие горючие вещества. Для утилизации холодильника, пожалуйста, свяжитесь с вашим сервисным агентом (т.к. в приборе использовался горючий газ).

Перед использованием данного продукта



1. Снимите всю упаковку

Пенопласт и клейкую ленту для крепления комплектующих также необходимо снять.

2. Проверьте комплектующие и документацию

Пожалуйста, проверьте наличие необходимых комплектующих и документации в соответствии с упаковочным листом. Если чего-то не хватает, свяжитесь с поставщиком.

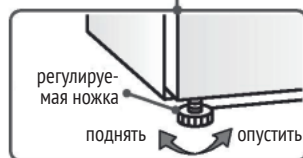

3. Холодильник должен устанавливаться в местах, где соблюдены следующие условия:

- Сзади холодильника должно оставаться минимум 10 см свободного места.
- Прибор должен устанавливаться на твердом ровном полу. Если холодильник устанавливается на возвышении, необходимо использовать противопожарные материалы. Если холодильник неустойчив, отрегулируйте черные ножки в передней части холодильника:
 - Поверните по часовой стрелке, чтобы увеличить высоту,
 - Поверните против часовой стрелки, чтобы уменьшить высоту.

Чтобы исключить движение холодильника вперед во время работы и закрепить его положение, отрегулируйте ножки таким образом, чтобы они полностью касались пола.

Не используйте упаковочный пенопласт для того, чтобы сделать подкладку под холодильник.

4. Очистка перед использованием

(Способы очистки описаны в разделе «Очистка холодильника» на странице 22, «Очистка бака для воды» на странице 20 и «Чистка лотка для льда» на странице 21).

5. Фиксация

После установки, регулирования высоты и очистки не включайте прибор сразу — он должен постоять минимум 5 часов. Затем включите холодильник и наблюдайте за его работой.

6. Снятие пленки

Перед использованием холодильника снимите прозрачную пленку на боковой панели, чтобы она не мешала нормальной работе системы охлаждения и не увеличивала энергопотребление прибора.

Компоненты для сборки продукта

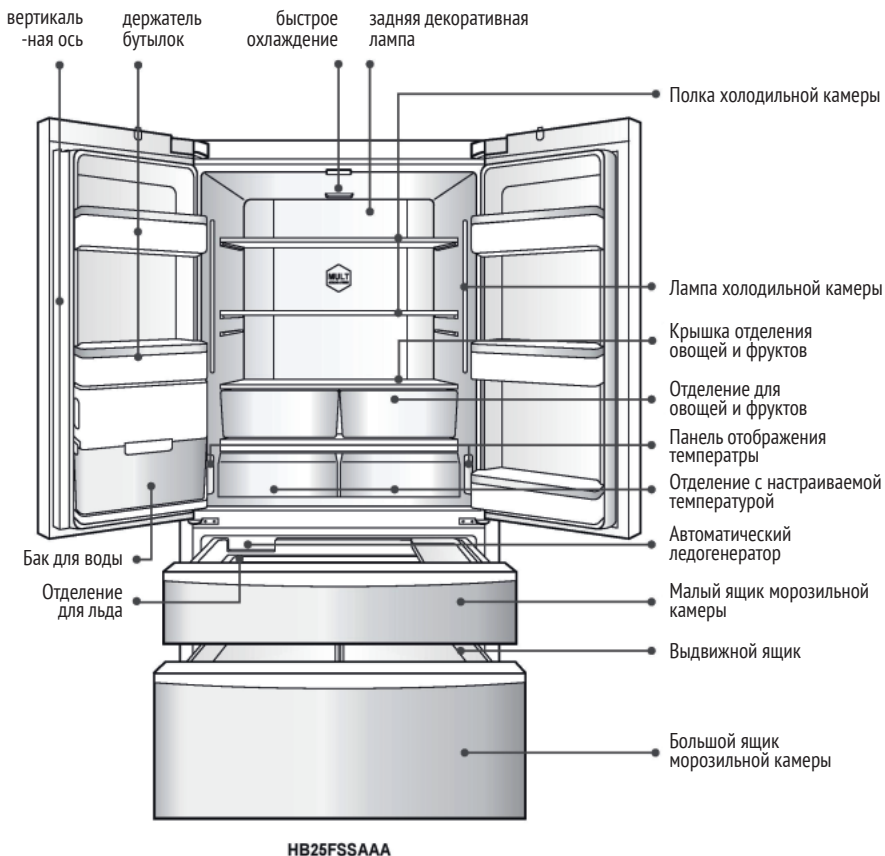

Совет:

При смене режима температуры, новая температура внутри холодильника устанавливается спустя некоторое время, которое зависит от выбранного режима, температуры окружающей среды, частоты открывания дверей, количества продуктов в холодильнике и некоторых других факторов.

До подключения данного продукта

1. Включение

При включении холодильника температура холодильной камеры устанавливается на уровне 5 °С, морозильной: –18 °С, при этом кнопка управления разблокирована.

2. Функция восстановления режима

После включения прибор будет работать в режиме, который использовался до его выключения. (см. «Функция восстановления режима» на странице 12).

3. Выбор рабочего режима

Вы можете выбрать один из перечисленных ниже способов выбора необходимого режима работы:

Интеллектуальный режим:

В интеллектуальном режиме управления температура внутри холодильника настраивается автоматически. Если у вас нет определенных требований к хранению продуктов, мы рекомендуем использование режима интеллектуального управления (см. «Режим интеллектуального управления» на странице 10).

Режим ручного управления:

Если вы хотите настроить температуру в приборе вручную для хранения определенных продуктов, вы можете сделать это при помощи кнопки управления (см. «Установка температуры» и «Установка температуры морозильной камеры» на странице 9).

4. Хранение продуктов

После того, как вы включили холодильник, и температура внутри достигла нужного уровня, вы можете класть в него продукты. Если в морозильную камеру необходимо положить большое количество свежих продуктов (напр., мясо), рекомендуется включить функцию «Быстрое охлаждение» за 12 часов до того, как положить продукты.

5. Выключение

Перед выключением достаньте продукты из холодильника.

Для того чтобы выключить прибор, вытащите вилку из розетки.

Основные функции холодильника

Панель управления

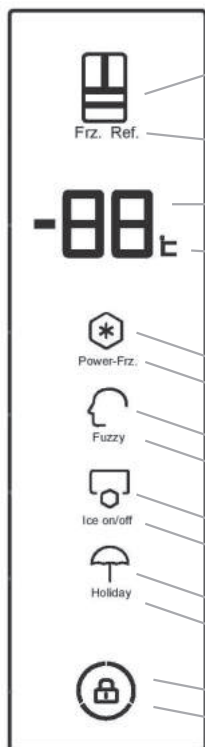

- **Иконка отображения камеры "Холод./Мороз." (Frz. Ref.)**
Если светится иконка «Frz», отображается температура в морозильной камере; если светится иконка «Ref», отображается температура в холодильной камере.
- **Кнопка выбора камеры "Холод./Мороз." (Frz.Ref.)**
Переключение между морозильной и холодильной камерами.
- **Отображение температуры**
Отображение температуры морозильной и холодильной камер.
- **Кнопка выбора температуры**
Регулирование температуры холодильной или морозильной камер. Легко передвиньте вверх, и температура увеличится на 1°C, легко передвиньте вниз или нажмите на кнопку, и температура уменьшится на 1°C.
- **Иконка режима быстрой заморозки (Power Frz)**
- **Кнопка включения быстрой заморозки (Power Frz)**
Активирует или отключает режим быстрой заморозки.
- **Иконка интеллектуального режима (Fuzzy)**
- **Кнопка включения интеллектуального режима (Fuzzy)**
Активирует или отключает интеллектуальный режим.
- **Иконка состояния ледогенератора (Ice)**
- **Кнопка включения ледогенератора (Ice)**
Активирует или отключает ледогенератор.
- **Иконка режима выходного дня (Holiday)**
- **Кнопка включения режима выходного дня (Holiday)**
Активирует или отключает режим выходного дня.
- **Иконка блокирования**
- **Кнопка блокирования/разблокирования**
Блокирует или разблокирует панель управления.

Панель режима с настраиваемой температурой "My zone"

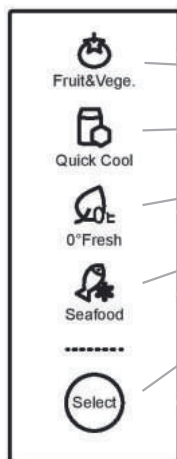

- **Иконка «Фрукты/Овощи» (Fruit&Vege.)**
- **Иконка быстрого охлаждения (Quick Cool)**
- **Иконка режима 0°C (0°Fresh)**
- **Иконка режима для морских продуктов (Seafood)**
- **Кнопка выбора режима (Select)**
Выбор кнопки: нажмите кнопку, и функции будут выбираться в следующем порядке: «Овощи/Фрукты», «Быстрое охлаждение», «Режим 0°C», «Морские продукты».



Осторожно

Дисплей автоматически включается при открытии дверцы и светится на протяжении 7 минут, пока дверь не будет закрыта.

Основные функции холодильника

1. Установка температуры холодильной камеры

1. Если панель управления заблокирована, нажмите кнопку «Холод./Мороз.» и выберите холодильную камеру.
2. На дисплее показана установленная температура холодильного отделения.
3. Нажмите на дисплей. Установленная температура будет увеличиваться на 1°C с каждым нажатием. Кроме того, вы можете установить температуру, проводя пальцем вверх или вниз (вверх – температура увеличится на 1°C, вниз – уменьшится на 1°C).



Температуру можно установить от 1°C до 7°C. Оптимальная температура холодильного отделения: 5°C.

2. Установка температуры морозильной камеры

1. Если панель управления заблокирована, нажмите кнопку «Холод./Мороз.» и выберите морозильную камеру.
2. На дисплее показана установленная температура морозильного отделения.
3. Нажмите на дисплей. Установленная температура будет увеличиваться на 1°C с каждым нажатием. Кроме того, вы можете установить температуру, проводя пальцем вверх или вниз (вверх – температура увеличится на 1°C, вниз – уменьшится на 1°C).



Температуру можно установить от -15°C до -23°C. Оптимальная температура морозильного отделения: -18°C.

3. Настройка и деактивация отделения с настраиваемой температурой

Вы можете выбрать соответствующую функцию в зависимости от продуктов, хранящихся в отделении с настраиваемой температурой, что поможет сохранить питательную ценность пищи.

1. Нажмите кнопку «Выбрать»(Select). Иконки режимов «Фрукты/овощи», «Быстрое охлаждение», «Режим 0°C» и «Морские продукты» будут светиться снизу вверх. Последовательно нажимайте кнопку «Выбрать» и выберите нужную функцию.
2. Нажмите одновременно правую и левую иконки «Выбрать» на 3 секунды, это отключит отделение с настраиваемой температурой.
3. Нажмите любую кнопку «Выбрать» на 3 секунды, это активирует отделение с настраиваемой температурой.



Основные функции холодильника

4. Настройка режима быстрой заморозки

Свежие продукты следует полностью замораживать как можно быстрее. Таким образом, сохраняется питательная ценность, внешний вид и вкус пищи. Функция быстрой заморозки ускоряет замораживание свежих продуктов и защищает уже хранящиеся продукты от нежелательного нагревания. Функция должна быть активирована за 24 часа до загрузки продуктов.

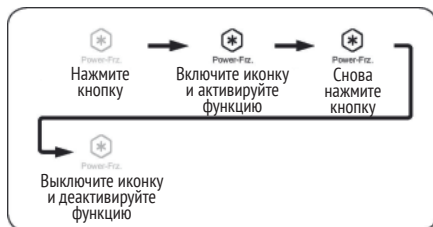

1. Если панель управления разблокирована, нажмите кнопку «Холод./Мороз.».
2. Нажмите на иконку быстрой заморозки, чтобы войти в режим управления функцией.
3. Если вы хотите выйти из этой функции, нажмите кнопку «Холод./Мороз.», панель управления должна быть разблокирована.
4. Выключите иконку быстрой заморозки и выйдите из режима управления функцией.



Функция быстрой заморозки автоматически отключится по прошествии определенного срока, установленного законами Европейского союза. После этого вы можете снова включить данную функцию.

5. Режим интеллектуального управления

В режиме интеллектуального управления холодильник автоматически будет регулировать температуру в зависимости от температуры окружающей среды и смены температуры в самом холодильнике.

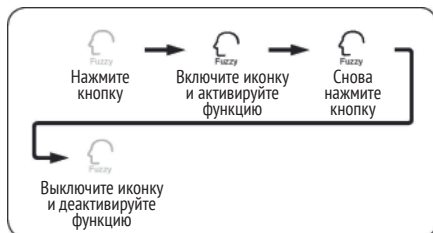

1. Если панель управления разблокирована, нажмите кнопку «Интеллектуальное управление».
2. Когда эта иконка замигает, значит, функция активирована.
3. Для отключения функции, снова нажмите кнопку «Интеллектуальное управление».
4. Когда иконка гаснет, значит, функция отключена.



Осторожно

В режиме интеллектуального управления вы не можете регулировать температуру в холодильной камере.

В режимах интеллектуального управления, заморозки и быстрой заморозки вы не можете регулировать температуру в морозильной камере.

В режиме выходного дня деактивируется функция изменения температуры.

Если в режиме интеллектуального управления выбрана функция быстрой заморозки, интеллектуальное управление автоматически отключается.

Если в режиме быстрой заморозки выбрана функция интеллектуального управления быстрая заморозка автоматически отключается.

Основные функции холодильника

6. Включение и выключение ледогенератора

При включении холодильника ледогенератор по умолчанию отключен, иконка включения/выключения не светится.

1. Если необходимо включить ледогенератор нажмите кнопку вкл/выкл, панель управления должна быть разблокирована.
2. Если иконка ледогенератора светится, он работает.
3. Если вы хотите отключить эту функцию, нажмите кнопку вкл/выкл, панель управления при этом должна быть разблокирована.
4. Если иконка ледогенератора не светится, он отключен.

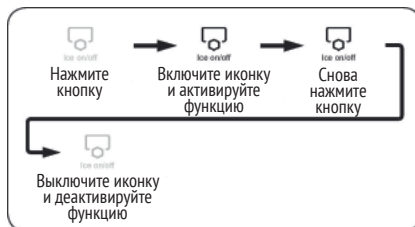

Осторожно

Обратите внимание, что ледогенератор будет работать до тех пор, пока температура в морозильной камере не достигнет -12°C или ниже.

См. раздел «Использование ледогенератора» в данном руководстве.

Если необходимо заменить ледогенератор, пожалуйста, свяжитесь с технической службой.

7. Режим выходного дня

При активации режима выходного дня морозильная камера работает в нормальном режиме, а температура в холодильной камере автоматически выставляется на 17°C . Если температура окружающей среды ниже 17°C , температура в холодильной камере близка к температуре окружающей среды.

1. Нажмите кнопку «Режим выходного дня», панель управления должна быть разблокирована.
2. Если иконка «Режим выходного дня» светится, функция активирована.
3. Если вы хотите отключить эту функцию, нажмите кнопку «Режим выходного дня», панель управления при этом должна быть разблокирована.
4. Если иконка режима не светится, он отключен.

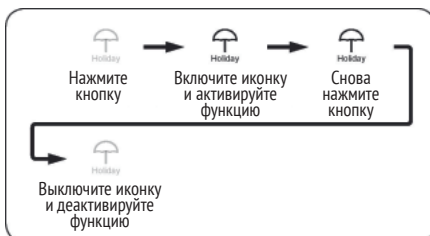

Во время работы режима в холодильнике не должно быть продуктов. Установленная температура $+17^{\circ}\text{C}$ слишком высока для хранения пищи.

Основные функции холодильника

8. Блокировка/разблокирование

1. Для блокировки нажмите кнопку «Заблокировать/разблокировать» в течение 2 секунд.
2. Иконка блокирования замигает, это означает, что дисплей заблокирован.
3. Для разблокирования нажмите кнопку «Заблокировать/разблокировать» в течение 3 секунд.
4. Иконка не светится, это означает, что дисплей разблокирован.
5. Если кнопка не используется в течение 30 секунд, дисплей автоматически блокируется.



В заблокированном состоянии настройка функций невозможна.

9. Сигнал о незакрытой двери

Если дверь или ящик морозильной камеры не закрыты в течение 60 секунд, либо дверь закрыта неплотно, холодильник подаст предупреждающий сигнал, который напомнит вам о необходимости закрыть дверь или ящики морозильной камеры.

10. Функция восстановления режима

Если холодильник был отключен от источника питания, режим, в котором он находился до этого, запоминается и все конфигурации и функции снова восстанавливаются после подачи электроэнергии.



Осторожно

Функции блокировки не запоминаются, после подачи электропитания дисплей находится в разблокированном состоянии.

Основные функции холодильника

11. Если необходимо увеличить вместимость холодильника

Пользователи могут убрать некоторые части холодильника, для того чтобы увеличить его вместимость. Ниже перечислен список съемных частей (они показаны на рисунке справа).

Детальное описание того, как можно снять части холодильника, приведено в разделе «Очистка съемных частей холодильника» на странице 22.

Номер Название части

- 1 Держатель бутылок (вверху слева) ● Съемная часть
- 2 Держатель бутылок (слева по центру) ● Съемная часть (скрытая)
- 3 Бак для воды
- 4 Держатель бутылок (вверху справа)
- 5 Держатель бутылок (справа по центру)
- 6 Держатель бутылок (внизу справа)
- 7 Полка (верхняя)
- 8 Полка (нижняя)
- 9 Крышка отделения овощей/фруктов
- 10 Ящик для овощей и фруктов (лев.)
- 11 Ящик для овощей и фруктов (прав.)
- 12 Отделение с настраиваемой температурой (левое)
- 13 Отделение с настраиваемой температурой (правое)
- 14 Отделение для овощей и фруктов
- 15 Отделение с настраиваемой температурой
- 16 Автоматический ледогенератор
- 17 Малый ящик морозильника
- 18 Лоток малого ящика морозильника
- 19 Выдвижной ящик (левый)
- 20 Выдвижной ящик (правый)
- 21 Выдвижной лоток
- 22 Вал зубчатой передачи

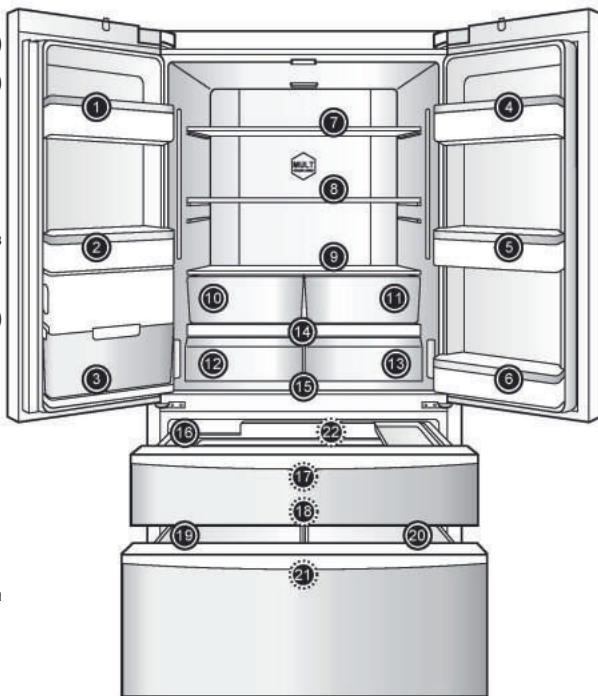

Использование холодильного отделения

Холодильное отделение предназначено для продуктов, которые будут недолго храниться или быстро употребляться.

Хотя средняя температура в большинстве зон холодильного отделения составляет от 0°C до 10°C, продукты не могут долго сохранять свою свежесть, поэтому это отделение необходимо использовать для недолгого хранения продуктов.



Осторожно

Если зимой температура окружающей среды колеблется от 0°C до 10°C, температура в холодильном отделении ниже, а температура в нижней части составляет около 0°C. Таким образом, овощи и фрукты лучше всего хранить в верхней части холодильника, чтобы они не замерзли. Закрывая левую дверцу холодильника, убедитесь, что вертикальная ось находится на месте, в противном случае дверь будет закрываться неплотно, вследствие чего температура в холодильнике поднимется.

Рекомендуемые зоны хранения для различных продуктов

Циркуляция воздуха в холодильнике приводит к разнице температур в различных зонах, поэтому разные виды продуктов рекомендуется хранить при разных температурах.

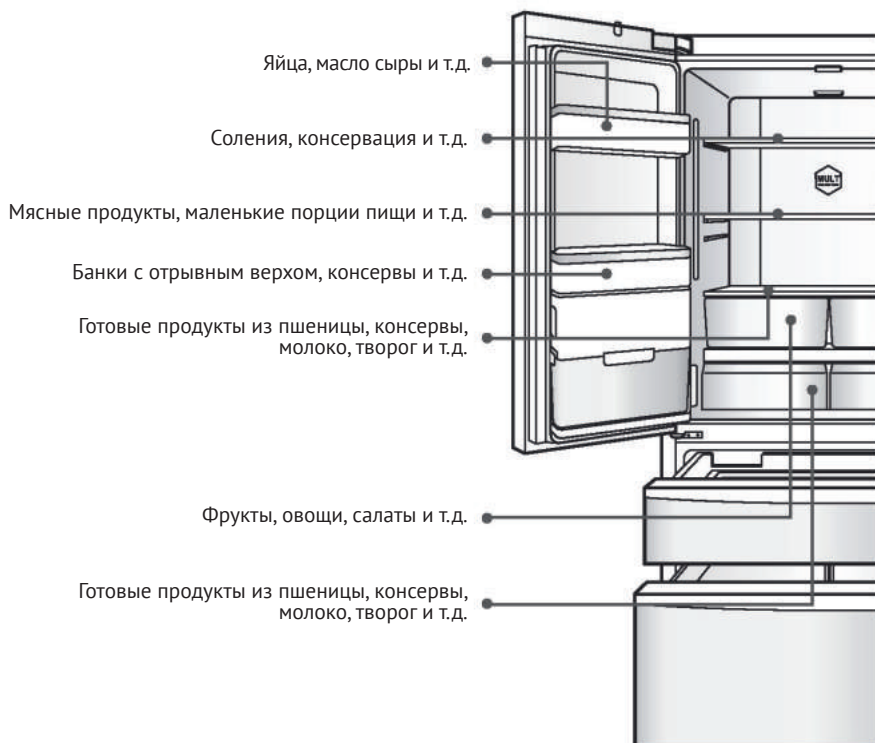

Использование холодильного отделения

Использование отделения с настраиваемой температурой

В холодильнике имеется отделение, в котором можно настроить температуру по желанию. В соответствии с требованиями к хранению продуктов, их можно расположить в разных ящиках отделения: овощи и фрукты, быстрое охлаждение, режим 0°C, морепродукты.

Совет:

Вследствие различного содержания воды в мясе, некоторые виды мяса замерзают при более низких температурах, поэтому готовое мясо следует хранить в отделении с настраиваемой температурой с функцией «режим 0°C».

Способ настройки температуры в отделении:

Регулятор находится в верхней части боковой стенки холодильника слева, с его помощью можно регулировать температуру в левой части отделения.

Совет:

- Если необходимо увеличить вместимость холодильника, отделение с настраиваемой температурой можно снять. Детальное описание приведено в разделе «Очистка съемных частей холодильника» на странице 22.
- После того, как вы сняли отделение с настраиваемой температурой, закройте его. Детальное описание приведено в разделе «Настройка и деактивация отделения с настраиваемой температурой» на странице 9.

Если данное отделение не закрыто, температура в ящиках отделения снижается, что может привести к замораживанию продуктов.



Использование холодильного отделения

Правильное использование холодильной камеры

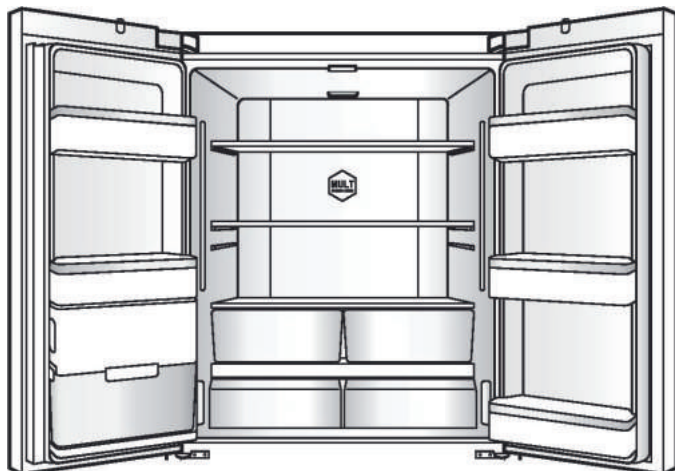

Не ставьте в холодильник горячую пищу.

Перед тем, как ставить пищу в холодильник, охладите ее до комнатной температуры, в противном случае в холодильнике повысится температура, что повлияет на свежесть других продуктов.



Очищайте продукты перед тем, как ставить их в холодильник.

Для того чтобы в холодильнике сохранялась чистота, рекомендуется очищать продукты и вытирать их насухо, перед тем как класть в холодильник.



Сортируйте продукты в холодильнике.

Продукты рекомендуется хранить в холодильнике отдельно и по видам. Продукты, которые вы используете часто, следует класть в передней части полок, чтобы избежать ненужного долгого открытия дверей и чтобы продукты не портились, если вы забыли, где они лежат.

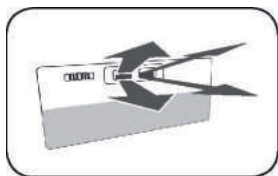

Не блокируйте отверстия для воздуха.

Если отверстия для воздуха заблокированы, температура внутри холодильника не будет понижаться, и компрессор будет постоянно работать, увеличивая энергопотребление.

Использование холодильного отделения

Не блокируйте датчик температуры.

На рисунке показано положение датчика температуры. Убедитесь, что он не закрыт продуктами, иначе холодильник не сможет правильно измерять температуру, и будет работать с промежутками, температура будет слишком низкой, вследствие чего будет повышено энергопотребление.

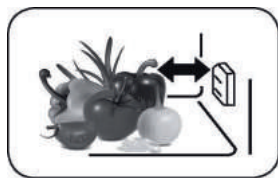

Продукты не должны контактировать с внутренними поверхностями

Пища, которая хранится в холодильнике (особенно жирная пища), не должна слишком долго контактировать с внутренними поверхностями холодильника, иначе может возникнуть коррозия поверхности. Если поверхность все-таки загрязнена жиром, ее следует медленно очистить.



Минимизируйте время открытия дверей

Если двери открываются не слишком часто и не слишком надолго, это может помочь снизить потери холодного воздуха и сэкономить электричество.

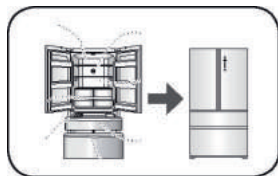

Не переполняйте холодильник.

Между продуктами должно оставаться свободное место, чтобы холодный воздух мог легко циркулировать.



Правильное использование морозильной камеры

Температура в морозильной камере очень низкая, продукты сохраняют свежесть длительное время, поэтому это наилучшее место для долгосрочного хранения. Однако соблюдайте сроки хранения, указанные на упаковке.



Осторожно

Пожалуйста, следите за детьми и домашними животными и не позволяйте им играть в ящиках морозильной камеры, чтобы они не повредили их. Пожалуйста, следите за положением разделительной перегородки между ящиками морозильной камеры.

Не используйте упаковку из-под яиц для кубиков льда и не кладите ее в морозильную камеру во избежание растрескивания.

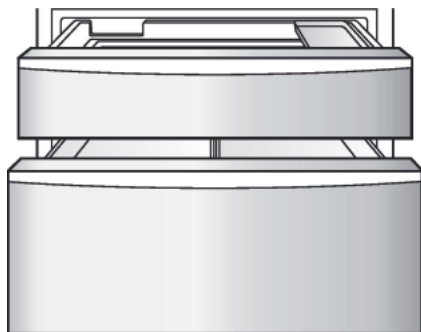

Замороженные продукты



Перед заморозкой продукты следует упаковать

Внешняя сторона упаковки должна быть сухой, чтобы она не примерзала к пище. Упаковочный материал не должен иметь запаха, пропускать воздух и воду, должен быть нетоксичным, защищать пищу от загрязнения запахами и сохранять ее качество.

Не храните в морозильной камере слишком много еды.

Не кладите слишком много продуктов в морозильную камеру – не следует превышать вместимость морозильника (см. «Технические данные» на странице 30).

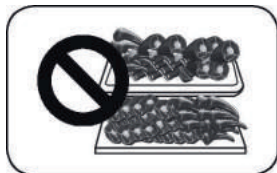

Не храните в морозильной камере слишком много еды.

Не кладите слишком много продуктов в морозильную камеру – не следует превышать вместимость морозильника (см. «Технические данные» на странице 30).

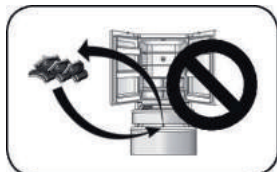

Избегайте повторного замораживания продуктов

Из морозильного отделения следует доставать и размораживать только необходимое количество продуктов. Продукты не следует повторно замораживать, если они не были приготовлены, в противном случае это повлияет на качество пищи.



Не кладите горячую еду внутрь

Перед тем как класть пищу в морозильную камеру, охладите ее до комнатной температуры.

Правильное использование морозильной камеры

Указывайте даты на продуктах в соответствии со сроками хранения

На упаковке продуктов необходимо указывать название, дату заморозки и срок годности в соответствии со сроками хранения продуктов.

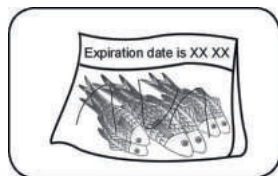

Не кладите напитки в бутылках в морозильную камеру.

Не кладите пиво и другие напитки в банках в морозильную камеру – бутылки могут взорваться.



Храните продукты в порциях

Разделенные на порции продукты легче замораживать, что обеспечивает лучшее качество размораживания и приготовления. Вес каждой порции продуктов не должен превышать 2,5 кг.



Советы по использованию холодильной камеры

- Листья редиса следует обрезать, чтобы предотвратить поглощение ими питательных веществ.
- Вы можете поставить коробки для яиц в удобное место в соответствии с вашими потребностями, а также выбрать необходимую коробку для яиц.
- Цукини, дыни, папайя, бананы, ананасы, а также некоторые другие овощи и фрукты быстрее созревают в охлажденном состоянии, поэтому их не следует хранить в холодильнике. Однако чтобы ускорить их созревание, вы можете положить их в холодильную камеру.
- Некоторые продукты (лук, чеснок, имбирь, водяной орех, корнеплоды) можно долгое время хранить при комнатной температуре, поэтому их необязательно класть в холодильник.
- Свежие овощи следует мыть перед тем, как класть в холодильник, чтобы предотвратить размножение бактерий.

Энергосбережение

- Прибор должен устанавливаться в хорошо проветриваемом помещении вдали от источников тепла и не должен подвергаться воздействию прямых солнечных лучей.
- Сократите частоту и продолжительность открывания дверей. Например: кладите часто употребляемые продукты на переднюю часть полок, что поможет сократить время открывания дверей.
- Охлаждайте горячие напитки и пищу, перед тем как ставить их в холодильник.
- Продукты, которые вы собираетесь разморозить, следует положить сначала в холодильную камеру или отделение с настраиваемой температурой, что поможет охладить другие продукты.
- Не переполняйте холодильник, чтобы обеспечить хорошую циркуляцию холодного воздуха.
- Чем ниже температура, тем больше потребление электроэнергии. В зависимости от условий хранения продуктов температуру в холодильнике следует выставлять как можно выше.
- Если вам необходимо увеличить вместимость морозильного отделения, вы можете убрать маленький ящик и соединительный рычаг, после чего продукты можно класть и доставать напрямую из стеклянного морозильника. Кроме того, это поможет снизить потребление электроэнергии.

Правильное использование морозильной камеры

- Вокруг холодильника должно оставаться как можно больше места, что обеспечит хорошую вентиляцию. См. страницу 5.
Если вентиляция затруднена, это увеличит энергопотребление и прибор перестанет соответствовать своему классу энергопотребления.
- Держите дверцы чистыми, чтобы они всегда плотно закрывались.

Использование бака для воды

В данной модели предусмотрен бак для воды в левой дверце. Водный насос, находящийся там же, отбирает воду и подает ее через систему трубок в камеру полуавтоматического ледогенератора.

Пользователи должны наполнять бак для воды вручную, как описано ниже:

1. Поверните вертикальный вал на 90 градусов. Нажмите кнопки по обеим сторонам бака для воды.
2. После того, как вы нажали на кнопки, выровняйте бак для воды и осторожно потяните его на себя.
3. Снимите крышку в задней части бака для воды (против часовой стрелки), затем наполните его очищенной водой. Верните крышку на место.
4. Для установки бака на место повторите вышеперечисленные операции в обратном порядке.



Осторожно Бак для воды устанавливается и вводится в эксплуатацию на заводе-изготовителе. Если вам необходимо прочистить его, ознакомьтесь с разделом «Очистка бака для воды», чтобы предотвратить его поломку.

Внимание Используйте только свежую питьевую воду!

Очистка бака для воды

1. Снимите защелки (4 шт.) сзади, спереди, справа и слева.
2. Отделите верхнюю часть бака для воды от нижней.
3. Вымойте каждую секцию, вытрите их насухо. Для очистки используйте теплую воду и мягкое моющее средство.
4. Для установки бака на место повторите вышеперечисленные операции в обратном порядке.

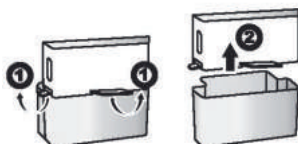

Очистка и использование ледогенератора

Чистка лотка для льда

1. Отключите ледогенератор на панели управления возьмитесь за ручку и потяните ее на себя.
2. Вытащите ледогенератор из холодильника и переверните его так, чтобы был виден лоток для льда.
3. Потяните овальную скобу в направлении стрелки 1. Переверните лоток для льда вверх и вытяните его в направлении стрелки 2.
4. После очистки лотка верните его на место и сильно нажмите на ледогенератор, закройте ящик морозильной камеры и включите ледогенератор на панели управления.

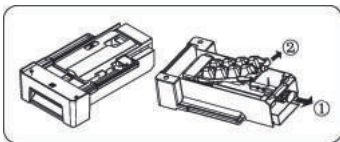

Использование ледогенератора

После установки холодильника следует подождать 24 часа. За это время морозильная камера охладится, после чего можно делать лед.

- Ледогенератор делает 8 кубиков льда за раз. Однако точное количество зависит от температуры внутри холодильника, частоты открывания дверей, давления воды и т.д.
- Чтобы обеспечить заполнение ледогенератора кубиками льда, необходимо периодически вытаскивать лоток для льда и равномерно распределять кубики.
- Иногда кубики льда могут примерзнуть друг к другу (этого можно избежать путем снижения количества впрысков воды).
- Когда температура внутри морозильной камеры достигает -12°C (или ниже), ледогенератор начинает делать кубики льда (если вы используете эту функцию в первый раз или не пользовались ледогенератором долгое время, вытащите первые несколько кубиков, чтобы вода равномерно распределилась).
- Ледогенератор может использовать воду только из бака для воды в левой дверце, его нельзя подключить к другому внешнему источнику воды.
- Ледогенератор должен устанавливаться в холодильник только уполномоченным сервисным агентом.

Если холодильник издает необычные звуки

Вы можете услышать хрустящий звук, но это нормальный звук из-за образования кубиков льда, поэтому нет причин для беспокойства.

Если кубики льда вам нужны не часто

«Старые» кубики льда «затуманиваются» и перестают быть свежими. Поэтому лоток для льда следует периодически очищать и мыть его под теплой водой. Перед тем как ставить лоток для льда на место, охладите его, иначе лед прилипнет к металлическим частям ледогенератора, что повлияет на производство кубиков льда.

Если ледогенератор долгое время не используется

Если компонент не будет использоваться долгое время, пожалуйста, уберите ледогенератор и весь оставшийся лед из лотка, промойте лоток для льда теплой водой и уберите их в другое место — это позволит увеличить вместимость морозильной камеры.

Бак для воды также стоит убрать — лишнюю воду удалить, а бак промыть теплой водой.

Ежедневный уход

Очистка холодильника

Хранящаяся в холодильнике пища имеет запах, поэтому прибор следует периодически мыть.

Очистка:

1. Вытащите вилку из розетки и отключите прибор от сети питания.
2. Используйте мягкую ткань или губку, смоченную в теплой воде (можно добавить мягкое моющее средство) для очистки холодильника.
3. Оставшуюся воду на поверхностях прибора вытрите сухой тканью.
4. Очистите грязь сзади и на боковых сторонах холодильника.
5. Завершите очистку, после этого снова подключите прибор к сети питания.

Совет:

Уплотнители дверей легко загрязняются, следите за тем, чтобы они всегда были чистыми — плотное закрытие дверей обеспечивает низкое энергопотребление.

⚠ Внимание Во избежание удара электрическим током не промывайте прибор водой при его очистке. Используйте сухую ткань, чтобы очистить выключатель, LED-лампу и другие электрические части.

⚠ Осторожно Во избежание повреждения холодильника не используйте следующие вещества для его очистки:

1. Моющие средства, содержащие кислоты.
2. Порошковые абразивные чистящие средства.
3. Бензин, растворители, спирт, кислоты и т.д.
4. Жесткие щетки, абразивные губки и т.д.
5. Слишком горячую воду.

Холодильник очень тяжелый, поэтому постелите что-нибудь на пол, прежде чем двигать его. Холодильник должен оставаться в вертикальном положении — это поможет предотвратить повреждения пола.

Не используйте горячую воду для очистки стеклянных полок — это поможет избежать растрескивания стекла из-за перепадов температур, что может привести к травмам и порче имущества.

Не касайтесь внутренней поверхности морозильной камеры влажными руками, иначе кожа может примерзнуть. Нижнюю часть холодильника также не следует чистить непосредственно руками, т.к. возможны травмы. Если вам нужно вымыть пол под холодильником, отодвиньте его.

Перед тем, как двигать холодильник, отрегулируйте ножки таким образом, чтобы они не царапали пол.

Размораживание морозильной камеры

Размораживание морозильной камеры проводится автоматически, никаких ручных операций не требуется.

Очистка съемных частей холодильника

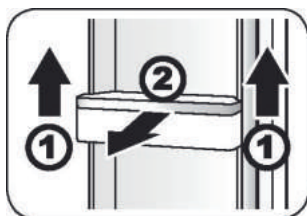

Очистка съемного держателя бутылок

1. Возьмитесь за обе стороны держателя, поднимите его в направлении (1).
2. Потяните его в направлении (2).

Протрите полки мягким полотенцем или губкой, смоченной в теплой воде (можно добавить мягкое моющее средство), после этого верните держатель бутылок на место.

Ежедневный уход

Очистка съемных полок холодильника

1. Переднюю часть полок поднимите в направлении (1).
2. Потяните полку в направлении (2).

Протрите полки мягким полотенцем или губкой, смоченной в теплой воде (можно добавить мягкое моющее средство), после этого верните полки на место.

Примечание:

Когда вы снимаете полки, убедитесь, что двери максимально широко открыты во избежание удара полок об дверь. Это также поможет максимально комфортно их вытащить.

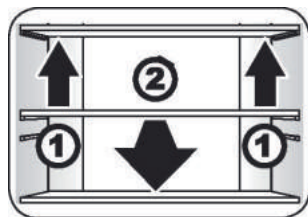

Регулировка полок холодильника

Вы можете отрегулировать высоту полок в зависимости от потребностей хранения продуктов. Для регулирования высоты полки необходимо сначала снять.

1. Поднимите переднюю часть полки и наклоните ее, затем потяните на себя и снимите.
2. При установке закрепите полку на скобах слева и справа и протяните ее по держателям, опустите переднюю часть полки и затем вставьте ее на место.

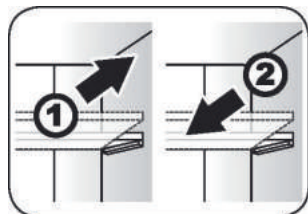

Очистка съемного отделения для овощей и фруктов

1. Потяните на себя ящик для овощей и фруктов.
2. Поднимите вверх и снимите.

Протрите ящик для овощей и фруктов мягким полотенцем или губкой, смоченной в теплой воде (можно добавить мягкое моющее средство), после этого верните ящик на место.

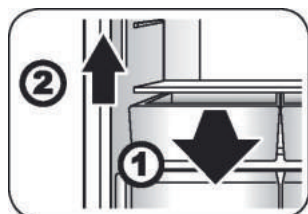

Очистка съемной крышки ящика для овощей и фруктов

1. После того, как вы вытащили ящик для овощей и фруктов, поднимите крышку и вытащите ее.
2. Потяните крышку на себя.

Крышка ящика для овощей и фруктов состоит из стеклянной панели и пластиковой полки, будьте осторожны со стеклом во избежание травм. Протрите крышку мягким полотенцем или губкой, смоченной в теплой воде (можно добавить мягкое моющее средство), после этого верните крышку на место.

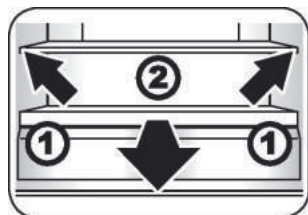

Очистка съемного отделения с настраиваемой температурой

1. Вытащите ящик отделения с настраиваемой температурой.
2. Поднимите и снимите его.

Протрите ящик мягким полотенцем или губкой, смоченной в теплой воде (можно добавить мягкое моющее средство), после этого верните ящик на место.

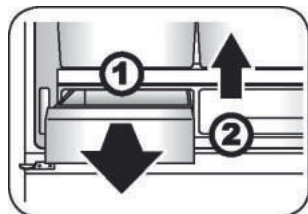

Ежедневный уход

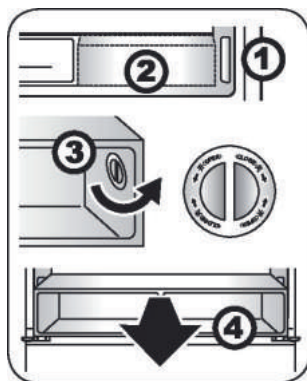

Очистка внутренней части отделения с настраиваемой температурой

1. Прежде всего, отключите режимы в отделении с настраиваемой температурой (см. стр. 11)
2. Вытащите ящик.
3. После этого поверните ручки на 90 градусов против часовой стрелки и снимите их.
4. В горизонтальном положении вытащите внутреннюю часть отделения.

Протрите внутреннюю часть отделения мягким полотенцем или губкой, смоченной в теплой воде (можно добавить мягкое моющее средство), после этого верните все на место.

Примечание:

Когда вы разбираете отделение с настраиваемой температурой, убедитесь, что двери открыты максимально широко – таким образом, части отделения не будут биться о двери и раму. Это также поможет максимально комфортно их вытащить

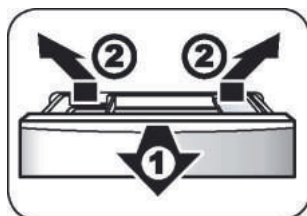

Очистка съемного ящика отделения, соединенного с отделением для льда и лотком для теста

1. Вытащите ящик из холодильника как можно дальше.
2. Наклоните отделение для льда и лоток для теста вверх и вытащите его.

Протрите внутреннюю поверхность отделения для льда и лотка для теста мягким полотенцем или губкой, смоченной в теплой воде (можно добавить мягкое моющее средство), после этого верните их на место.

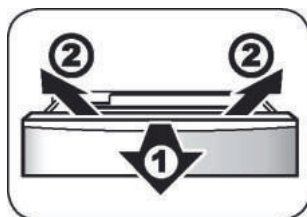

Очистка съемного ящика морозилки

1. Вытащите малый ящик как можно дальше, снимите лоток для льда и лоток для теста, которые соединены с ящиком.
2. Наклоните малый ящик вверх и вытащите его полностью.
3. Чтобы вернуть его на место, повторите вышеописанные действия в обратном порядке.

Протрите ящик мягким полотенцем или губкой, смоченной в теплой воде (можно добавить мягкое моющее средство), после этого верните ящик на место.

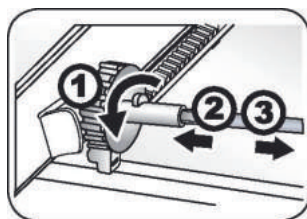

Съемный вал зубчатой передачи

1. После того, как вы сняли малый ящик, потяните вал зубчатой передачи на себя. Сдвиньте выступающую задвижку и вытащите полностью вал зубчатой передачи. Сдвиньте выступающую задвижку слева от вала зубчатой передачи.
2. Металлический стержень сдвиньте влево, затем отцепите вал справа от стержня.
3. Вытащите стержень с левой части зубчатой передачи.
4. Чтобы вернуть зубчатую передачу на место, повторите вышеописанные действия в обратном порядке.

Ежедневный уход

Очистка съемного выдвижного лотка

1. Вытащите большой ящик морозильного отделения как можно дальше.
2. Наклоните ящик вверх и вытащите его полностью.
3. После этого отцепите защелку и вытащите лоток.

Протрите съемный лоток мягким полотенцем или губкой, смоченной в теплой воде (можно добавить мягкое моющее средство), после этого верните лоток на место.

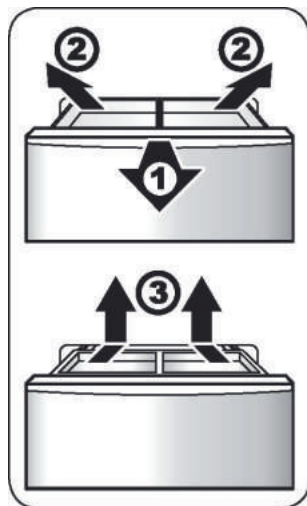

Очистка большого ящика морозилки

1. Вытащите большой ящик морозилки как можно дальше и снимите съемный ящик.
2. После того, как вы вытащили съемный лоток, отцепите защелку и вытащите лоток.
3. Наклоните большой ящик вверх и вытащите его полностью.
4. Чтобы вернуть большой съемный ящик на место, повторите вышеописанные действия в обратном порядке.

Протрите большой ящик морозилки мягким полотенцем или губкой, смоченной в теплой воде (можно добавить мягкое моющее средство), после этого верните лоток на место.

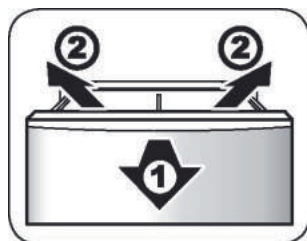

Снятие дверей

Если вам необходимо снять двери холодильника, пожалуйста, свяжитесь с представителем компании «Хайер».

Лампы освещения в холодильной камере и их замена

Характеристики ламп: 12 В, 2 Вт x 2, 18 Вт x 1

В холодильном отделении имеются LED-лампы. Они потребляют немного электроэнергии и достаточно долго функционируют. Если лампы работают неправильно, пожалуйста, свяжитесь со службой послепродажного обслуживания. Ни в коем случае не меняйте лампы самостоятельно.

Лампа освещения в морозильной камере и ее замена

Характеристики лампы: 12 В, 1 Вт x 4

В морозильном отделении имеются LED-лампы. Они потребляют немного электроэнергии и достаточно долго функционируют. Если лампы работают неправильно, пожалуйста, свяжитесь со службой послепродажного обслуживания. Ни в коем случае не меняйте лампы самостоятельно.

Лампа освещения в отделении с настраиваемой температурой и ее замена

Характеристики лампы: 12 В, 1 Вт x 2

В отделении имеются LED-лампы. Они потребляют немного электроэнергии и достаточно долго функционируют. Если лампы работают неправильно, пожалуйста, свяжитесь со службой послепродажного обслуживания. Ни в коем случае не меняйте лампы самостоятельно.

Ежедневный уход

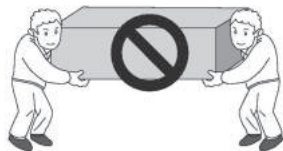

Транспортировка холодильника

1. Вытащите вилку из розетки и отключите прибор от сети питания.
2. Вытащите все продукты из холодильника.
3. Закрепите все полки холодильника, ящик отделения с настраиваемой температурой, ящик морозильной камеры и другие подвижные части при помощи клейкой ленты.
4. Плотно закройте дверцы холодильника и закрепите их клейкой лентой, чтобы во время перевозки они не могли открыться.

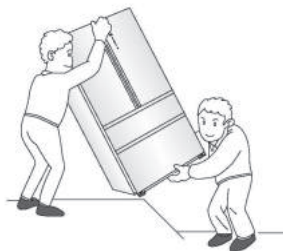

Осторожно

Холодильник не должен упасть. При перевозке прибора он не должен наклоняться более чем на 45 градусов, это предотвратит возникновение поломок в системе охлаждения.

Нарушения работы холодильника

Если произошло отключение электропитания

В случае отключения электропитания температура внутри холодильника не будет меняться на протяжении 1–2 часов, даже летом. После отключения электропитания не кладите новые порции продуктов в холодильник и старайтесь не открывать двери. Если вы были предупреждены об отключении заранее, подготовьте лед, положите его в непроницаемые контейнеры и поставьте их в верхнюю часть холодильника.



Осторожно

Если температура в холодильнике повышается из-за отключения электропитания, сроки годности пищи будут уменьшаться, а ее питательная ценность снижаться.

Если холодильник долгое время не используется

Если холодильник не будет использоваться на протяжении длительного срока времени, и вы не хотите применять функцию режима выходного дня рекомендуем отключить его от сети питания, вытащить продукты и вымыть его, как было описано выше.

Двери холодильника в таком случае следует оставлять открытыми, чтобы остатки пищи не производили неприятных запахов.



Осторожно

После отключения прибора от сети питания, подождите минимум 5 минут и затем заново включите его. Чтобы увеличить срок службы холодильника, старайтесь, чтобы он был постоянно включен.

Ответы на часто задаваемые вопросы

Проблема	Причина	Решение
Вопрос 1: Холодильник работает или нет?		
Лампа в холодильнике не горит	a. Нет подключения к сети питания.	a. Проверьте вилку, розетку, предохранители и т.д. на предмет повреждений, а также подключение к сети питания.
	b. LED-лампа повреждена.	b. Замените LED-лампу, как описано в разделе «Лампы освещения в холодильной камере и их замена» на странице 25).
Холодильник не работает	a. Нет электропитания.	a. Проверьте вилку, розетку, предохранители и т.д. на предмет повреждений, а также подключение к сети питания.
	b. Напряжение сети питания слишком низкое.	b. В случае проблем с электропитанием пригласите квалифицированного электрика.

Вопрос 2: Как долго работает компрессор холодильника?

Холодильник включается слишком часто или на слишком долгий срок.	a. Высокая температура в холодильнике.	Попробуйте плотнее закрыть двери – компрессор поработает некоторое время и температура в холодильнике нормализуется. Кроме того, частота работы компрессора зависит от настроек температуры, температуры окружающей среды, частоты открывания дверей и количества пищи, которая хранится в холодильнике.
	b. Высокая температура окружающей среды или плохая вентиляция.	
	c. Двери открываются слишком часто или пища не дает им плотно закрыться.	
	d. Двери открываются слишком часто или слишком долго остаются открытыми.	
	e. В морозильной камере слишком много продуктов.	
	f. Выставлена слишком низкая температура	

Вопрос 3: Какая нормальная температура для холодильника?

Температура не понижается до необходимого уровня	a. Выставлена слишком высокая температура.	a. Измените настройку температуры (см. «Установка температуры холодильной камеры» на странице 9).
	b. Двери открываются слишком часто и на слишком долгий срок.	b. Плотно закрывайте дверцы холодильника.
	c. Холодильник стоит под прямыми лучами солнца или рядом с печкой или другими источниками тепла.	c. Передвиньте холодильник в другое место подальше от источников тепла.
	d. Плохая вентиляция, что-то блокирует вентиляционные отверстия справа и слева, либо эти места сильно загрязнены.	d. Переставьте холодильник в помещение с лучшей вентиляцией или очистите вентиляционные отверстия (см. «Очистка холодильника» на странице 22).

Ответы на часто задаваемые вопросы

Проблема	Причина	Решение
Вопрос 4: Конденсат на внешней поверхности холодильника		
На внешней поверхности холодильника образуется конденсат	Относительно высокая влажность воздуха.	Вытрите конденсат сухой тряпкой.
Вопрос 5: Конденсат внутри холодильника		
Продукты замерзли или образовались кристаллы льда.	a. Выставлена слишком высокая температура. b. Двери открываются слишком часто или пища не дает им плотно закрыться. c. Двери открываются слишком часто или слишком долго остаются открытыми. d. Продукты находятся слишком близко к вентиляционным отверстиям.	Плотно закройте дверцы холодильника и не кладите продукты рядом с вентиляционными отверстиями. Кроме того, формирование кристаллов льда внутри замерзшей упаковки – это нормально, не стоит волноваться.
Вопрос 6: Неприятные запахи в холодильнике		
В холодильнике неприятно пахнет.	a. Пахнущая пища неплотно упакована. b. Продукты испортились. c. Холодильник следует помыть.	a. Плотно упаковывайте сильно пахнущую пищу. b. Выбрасывайте любые пропавшие продукты. c. Вымойте холодильник (см. «Очистка холодильника»).
Вопрос 7: Высокая температура корпуса холодильника		
Иногда корпус холодильника имеет высокую температуру, особенно если холодильник купили и подключили недавно.	Это нормально и соответствует конструкции холодильника, что помогает предотвратить образование конденсата.	Это нормально, нет причин для беспокойства.

Ответы на часто задаваемые вопросы

Проблема	Причина	Решение
Вопрос 8: Какие звуки издает холодильник в нормальном рабочем режиме		
При включении холодильник издает относительно громкие звуки	Причина заключается в нестабильности рабочего режима холодильника	По прошествии некоторого времени работа холодильника стабилизируется, и шума станет меньше.
Когда холодильник включается или выключается, он «стучит»	Это звук нормально работающего компрессора	Это нормально, нет причин для беспокойства.
Во время работы холодильник издает «скрипящие» звуки	Вследствие изменений температуры испаритель и система трубок издают эти звуки, когда расширяются или сужаются	Это нормально, нет причин для беспокойства.
Во время работы холодильник издает «свистящие» звуки	Работает вентилятор	Это нормально, нет причин для беспокойства.
Во время работы холодильника слышен звук капающей воды, "вьюга"	Когда жидкий хладагент проходит через испаритель, слышны звуки капающей воды, они характерны для испарителя и компрессора: когда холодильник выключается и рабочее вещество течет обратно, будут слышны звуки «бегущей воды».	Это нормально, нет причин для беспокойства.
Во время работы холодильника слышно жужжание и бульканье	Когда холодильник использует дефростер, вода, которая капает на нагретые провода, издает звук «шипения» или «журчания». После завершения размораживания могут быть слышны звуки вроде треска, а испаритель будет издавать звуки, похожие на бульканье.	Это нормально, нет причин для беспокойства.
Во время работы холодильника слышно урчание.	a. Холодильник установлен неровно b. Холодильник касается какого-то постороннего объекта.	a. Отрегулируйте холодильник таким образом, чтобы он находился в ровном и устойчивом положении. b. Уберите лишние объекты подальше от холодильника, либо сам холодильник передвиньте подальше..

Технические данные

Технические данные в соответствии со стандартом ЕС 1060/2010

Торговая марка	Haier
Модель	HB25FSSAAARU
Категория модели	Холодильник с морозильной камерой
Класс энергоэффективности	A++
Годовое потребление энергии (кВтч/год) ¹⁾	435
Объем для хранения свежих продуктов (л)	456
Объем для хранения замороженных продуктов (л)	229
Система без образования льда	Да
Допустимое время без электропитания (ч)	20
Холодопроизводительность (кг/24ч)	14
Климатический класс	SN-N-ST-T
Корректированный уровень звуковой мощности (дБА)	40
Тип конструкции	Отдельно стоящий

1) Основано на результатах стандартных испытаний за 24 часа. Фактическое потребление электроэнергии будет зависеть от расположения прибора и его применения.

Служба поддержки клиентов

Мы рекомендуем обращаться в службу поддержки клиентов компании «Хайер», а также использовать оригинальные запасные части. Если у вас возникли проблемы с вашей бытовой техникой, пожалуйста, сначала изучите раздел «Устранение неполадок».

Если вы не нашли решения проблемы, пожалуйста, обратитесь

- к вашему официальному дилеру или
- в наш колл-центр поддержки клиентов (телефоны приведены ниже) или
- в центр материально-технического обслуживания на сайте www.haier.com, где вы можете оставить заявку на обслуживание, а также найти ответы на часто задаваемые вопросы.

Обращаясь в наш сервисный центр, пожалуйста, подготовьте следующую информацию, которую вы можете найти на паспортной табличке.

Модель HB25FSSAAARU

Серийный номер _____

Также, пожалуйста, проверьте наличие гарантийного талона, предоставляемого вместе с продуктом.

Колл-центр поддержки клиентов

РФ 8-800-200-17-06 (звонок из России бесплатный)

Казахстан 8-800-2000-17-06 (звонок из Казахстана бесплатный)

Беларусь 8-10-800-2000-17-06 (звонок из Беларуси бесплатный)

Haier

Производитель:

«Haier Overseas Electric Appliances Corp. Ltd»
Хайер Оверсиз Электрик Апплаенсиз Корп. Лтд

Адрес:

Room S401,Haier Brand building,Haier Industry
park Hi-tech Zone,Laoshan District Qingdao, China

Рум S401, Хайер бренд билдинг, Хайер индастри
парк Хай-тек зон, Лаошан дистрикт, Циндао,
Китай

Предприятие-изготовитель:

«Haier Overseas Electric Appliances Corp. Ltd»
Хайер Оверсиз Электрик Апплаенсиз Корп. Лтд

Адрес:

Room S401,Haier Brand building,Haier Industry
park Hi-tech Zone,Laoshan District Qingdao,China

Рум S401, Хайер бренд билдинг, Хайер индастри
парк Хай-тек зон, Лаошан дистрикт, Циндао,
Китай

Импортер:

Филиал ООО «ХАР» в Красногорском р-не МО

Адрес импортера:

143442, Московская область, Красногорский
район, с/п Отраденское, 69 км МКАД, офисно-
общественный комплекс ЗАО "Гринвуд", стр. 31.

