

LERAN®



Утюг электрический (бытовой)

Руководство по эксплуатации

Модель:
CEI 600

Производитель оставляет за собой право вносить изменения в конструкцию, комплектацию и характеристики изделия без предварительного уведомления. Прибор предназначен только для бытового применения.

Содержание

Меры предосторожности	3
Описание прибора	5
Панель управления	6
Перед первым использованием	7
Эксплуатация	7
Наполнение резервуара для воды	7
Распыление воды	8
Установка температуры	8
Процесс глажения	9
Паровой удар	10
Вертикальное отпаривание	11
Слив воды из резервуара	12
Противокапельная система	12
Система защиты от известковой накипи	12
Функция самоочистки	13
Чистка утюга	14
Советы по глажению	14
Возможные неполадки и способы их устранения	15
Технические характеристики	16
Дополнительная информация	17

Меры предосторожности

В целях безопасности внимательно ознакомьтесь с руководством по эксплуатации перед первым использованием. Сохраняйте данное руководство в надлежащем виде для дальнейшего применения.

Прибор предназначен только для домашнего пользования. Используйте его строго соответствии с руководством по эксплуатации.

Прибор создает высокотемпературный пар. Всегда обращайтесь с осторожностью и предупреждайте других пользователей о потенциальной опасности.

Обязательно следуйте указаниям:

1. Проверьте, что напряжение сети, указанное на шильдике, соответствует местному электроснабжению.
2. Распутайте и выпрямите шнур питания перед использованием.
3. Используйте утюг только на устойчивой поверхности.
4. При установке на гладильную доску, убедитесь, что доска находится на устойчивой поверхности.
5. Проследите, чтобы шнур питания не касался подошвы утюга.
6. При наполнении резервуара для воды обязательно отключайте вилку шнура питания из розетки.
7. Пожалуйста, заполняйте резервуар для воды строго в соответствии с инструкцией.
8. Не допускайте к пользованию прибора детей в возрасте до 8 лет, а так же людей с ограниченными физическими возможностями и психическими расстройствами. Не позволяйте им пользоваться прибором без присмотра.
9. Всегда сливайте остатки воды после использования.
10. Во избежание опасных последствий, ремонт прибора или замену шнура питания должны осуществлять только изготовитель, его сервисный инженер или иной квалифицированный специалист.
11. Внимательно проследите, чтобы дети не играли с прибором.
12. Настоящее устройство может быть использовано детьми старше 8 лет, лицами с ограниченными физическими возможностями, психическими расстройствами и недостаточными знаниями при условии обеспечения контроля и разъяснения рекомендаций по безопасной эксплуатации изделия и возможных рисках.
13. Храните утюг в недоступном для детей в возрасте до 8 лет месте, когда он включен или остывает после использования.
14. Не оставляйте прибор без присмотра, когда он подключен к электросети.
15. Не используйте модели удлинителей, не согласованные с продавцом.
16. Не добавляйте духи, уксус или другие химические жидкости в резервуар для воды — это может серьезно повредить устройство.
17. Не погружайте прибор в воду или другую жидкость.
18. Не используйте прибор, если он упал на пол, или же имеют видимые признаки повреждения, дефекты или подтёки.
19. Не обматывайте шнур питания вокруг утюга, пока он полностью не остынет.
20. Не позволяйте детям выполнять очистку и обслуживание прибора без наблюдения со стороны взрослых.

21. Не пытайтесь открыть корпус или демонтировать самостоятельно какие-либо части прибора — в нем отсутствуют детали, которые можно отремонтировать самостоятельно.
22. Не разрешайте детям прикасаться к прибору при глажении.
23. Не прикасайтесь к поверхностям, обозначенным символом , во время или сразу после глажения. Они очень горячие (см. рис. 1 и рис. 2)!



Рис. 1 — Горячая поверхность с левой стороны



Рис. 2 — Горячая поверхность с правой стороны

Хранение и транспортировка:

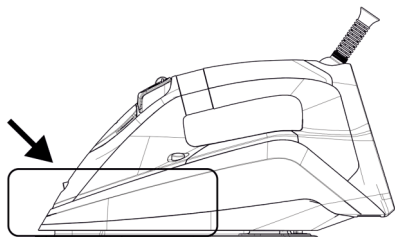
1. Перед хранением убедитесь, что прибор отключен от сети и полностью остыл, а так же очистите его согласно соответствующему разделу руководства по эксплуатации.
2. Рекомендуется хранить прибор в сухом прохладном месте.
3. Транспортировка должна осуществляться в условиях, исключающих повреждения.

Описание прибора

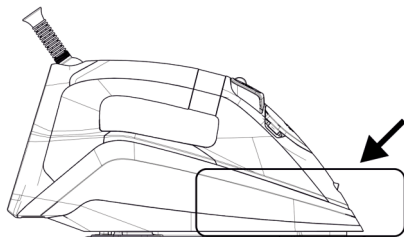
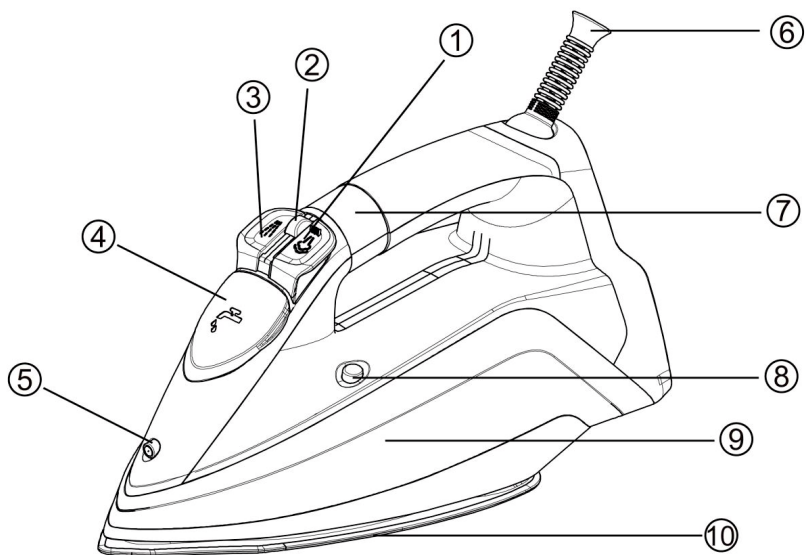

1. Кнопка подачи пара (паровой удар)
2. Регулятор пара
3. Кнопка распылителя воды
4. Крышка резервуара для воды
5. Пульверизатор

6. Держатель шнура
7. Терморегулятор и дисплей
8. Кнопка функции самоочистки
9. Резервуар для воды
10. Подошва утюга

Панель управления

		Символ настройки «Одна точка»
		Символ настройки «Две точки»
		Символ настройки «Три точки»
		Символ настройки «Максимум»
		Индикатор самоочистки
		Индикатор автоматического отключения

Перед первым использованием

1. Удалите с прибора защитную пленку или наклейки.
2. Размотайте и выпрямите шнур питания.

Примечание: не рекомендуется использовать функцию парового удара новым утюгом на чистом белье. Остатки грязи, оставшиеся при изготовлении утюга, могут оставаться внутри прибора. Поэтому сначала погладьте ненужный кусок ткани, и нажав кнопку «Паровой удар», обеспечьте полное высвобождение остатков грязи из утюга.

Эксплуатация

1. Данный прибор предназначен для использования обычной водопроводной воды. Другая жидкость или дистиллированная вода могут повредить прибор.
2. Подключайте прибор только к подведенной к электросети розетке.
3. Начните гладить после того, как значки на панели дисплея перестанут мигать — это означает, что требуемая температура достигнута и утюг готов к использованию.
4. Всегда отключайте прибор от сети после использования.

Наполнение резервуара для воды

1. Отсоедините вилку шнура питания от розетки.
2. Обязательно установите регулятор пара в положение .
3. Откройте крышку резервуара для воды и заполните его водой до уровня «MAX» (рис. 3).
4. Закройте крышку.
5. Подключите шнур питания к электрической розетке.
6. Поверните терморегулятор вправо, чтобы включить прибор (рис. 4).



Рис. 3



Рис. 4

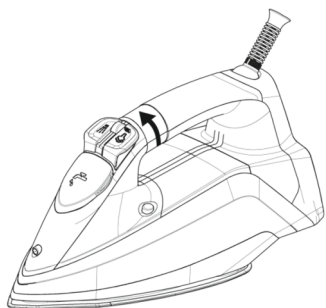

Важно! Никогда не добавляйте кондиционер, крахмал или любые другие химикаты в воду вашего утюга. Убедитесь, что ваш утюг выключен и отсоединен от розетки электросети перед его непосредственным наполнением водой.

Распыление воды

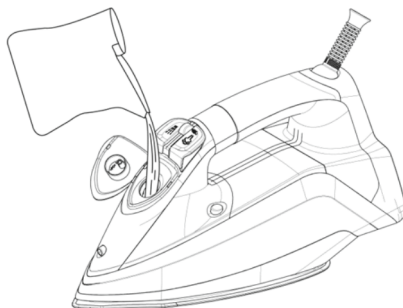
Используйте данную функцию для выпрямления трудных складок.

1. Направьте пульверизатор на нужный участок одежды.
2. Нажмите кнопку распылителя воды.



Рис. 5

Установка температуры

Прибор имеет различные настройки температуры для глажения разных видов тканей. Поверните терморегулятор вправо, чтобы включить прибор (рис. 4).

Прибор включится в режиме «Одна точка».

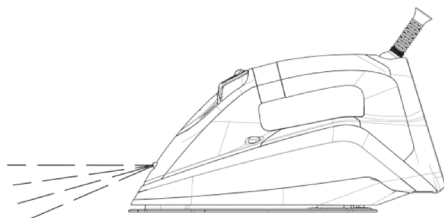

Если Вы хотите переключиться на другую температуру глажения, поворачивайте терморегулятор вправо, и температурный режим будет переключаться в следующем порядке: «Одна точка» → «Две точки» → «Три точки» → «Максимум».

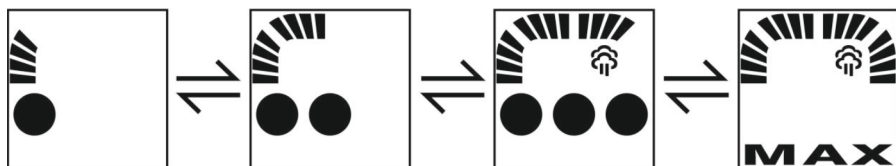
Если поворачивать терморегулятор влево, то температурный режим будет переключаться в следующем порядке: «Максимум» → «Три точки» → «Две точки» → «Одна точка».



Важно! Перед началом глажения ознакомьтесь с информацией на ярлыках одежды.

Инструкции производителя по глажению обычно отображаются следующими символами:

Регулировка температуры		
 <ul style="list-style-type: none">• Ацетатный шелк• Эластан• Полиамид	 <ul style="list-style-type: none">• Полиэстер• Шелк• Триацетатный шелк• Вискоза• Шерсть	 <ul style="list-style-type: none">• Хлопок• Лен

Процесс глажения

1. Поверните терморегулятор вправо, чтобы включить прибор, и выбрать желаемую температуру для глажения.

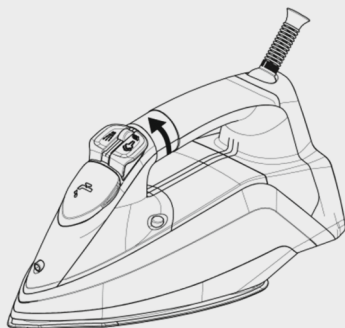

2. Выберите необходимый режим. Когда утюг будет готов к использованию, индикатор перестает мигать и будет просто светиться.



MAX

3. Глажение при помощи пара доступно для режимов «Три точки» и «Максимум». Вы можете установить регулятор пара в положение ☁ для генерации пара. Переместите регулятор в положение ❄, чтобы остановить генерацию пара.

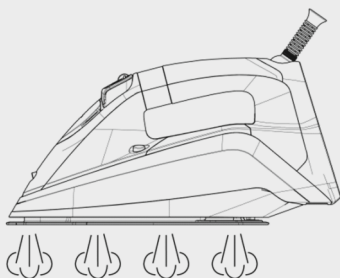

4. Вы можете установить нужный температурный режим, вращая терморегулятор.

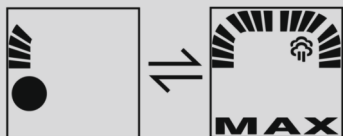

5. По окончании использования поверните терморегулятор влево и удерживайте в течение 2 секунд, чтобы выключить прибор.

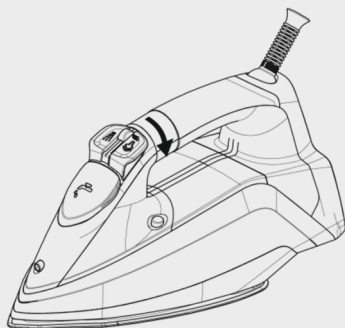

6. После каждого использования следуйте инструкциям, приведенным в разделе «Слив воды». После использования настоятельно рекомендуется сливать воду из резервуара для воды.

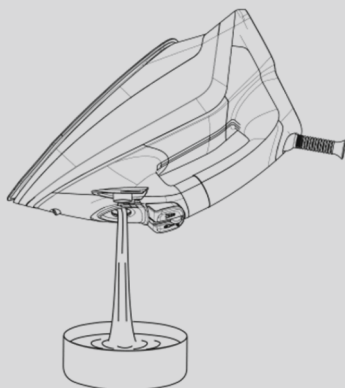

Паровой удар

Функция «Паровой удар» доступна для режимов «Три точки» и «Максимум».

Данная функция осуществляет мгновенный выброс большого количества пара и удобна для разглаживания сложных складок. Для использования данной функции просто нажмите кнопку «Паровой удар».

Примечание: прежде чем использовать данную функцию, нажмите несколько раз на кнопку «Паровой удар», направив утюг в сторону от белья. Для обеспечения надлежащего отпаривания, не нажимайте кнопку «Паровой удар» более трех раз подряд.





Рис. 6

Вертикальное отпаривание

Данная функция поможет вам разгладить складки на деликатных тканях, шторах и иной висящей одежде.

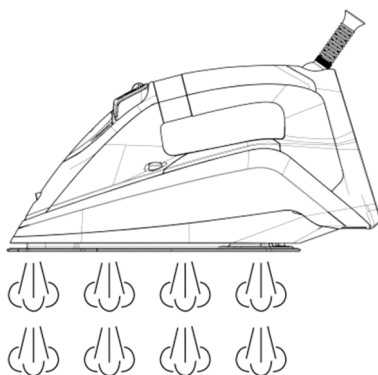
Для этого:

1. Выберите температурный режим «Три точки» или «Максимум».
2. Удерживайте утюг в вертикальном положении (рис. 7) на расстоянии 15–30 см от одежды.
3. Переключите регулятор пара в положение .



Рис. 7

Также в вертикальном положении утюга вы можете использовать функцию «Паровой удар»:

1. Выберите температурный режим «Три точки» или «Максимум».
2. Удерживайте утюг в вертикальном положении (рис. 7) на расстоянии 15–30 см от одежды.
3. Нажмите кнопку пачки пара (парового удара).

! Никогда не отпаривайте одежду, надетую на человека или домашнего питомца, т.к. температура пара очень высокая и существует риск получения ожога!

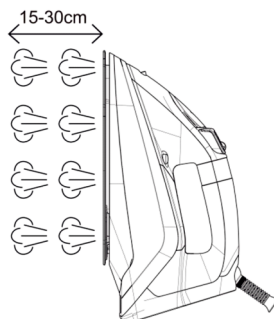
Автоматическое отключение

Функция автоматического отключения активируется, когда утюг остается неподвижным в течение 8 минут в вертикальном положении или не используется в течение 30 секунд в горизонтальном положении.

1. Индикатор автоматического отключения  будет мигать, показывая, что прибор находится в режиме отключения.
2. Чтобы повторно активировать утюг, просто подвигайте его или переключите режим на терморегуляторе. Терморегулятор вернется к предыдущей настройке температуры, и утюг начнет нагреваться. Примерное через 60 секунд утюг снова будет готов к использованию.

! Всегда отключайте утюг от электропитания после использования. Никогда не оставляйте утюг без присмотра при активированной функции автоматического отключения.

Слив воды из резервуара

Для слива воды из резервуара:

1. Отключите утюг и отсоедините вилку от розетки.
2. Откройте крышку и слейте воду из резервуара (рис. 8).
3. Аккуратно встряхните утюг, чтобы слить остатки воды из резервуара.



Рис. 8

Противокапельная система

Противокапельная система Anti-drip предназначена для недопущения возникновения капель воды на подошве утюга, обычно образующихся при остывании прибора.

При эксплуатации прибора Вы будете иногда слышать щелчки, особенно при нагревании или охлаждении утюга. Это нормально и указывает на то, что противокапельная система функционирует.



Рис. 9

Система защиты от известковой накипи

Встроенная антиизвестковая кассета предназначена для уменьшения накопления известкового налета, который возникает во время глажения и отпаривания. Данная система продлит срок службы вашего утюга.

Примечание: антиизвестковая кассета не останавливает полностью естественный процесс образования известки.

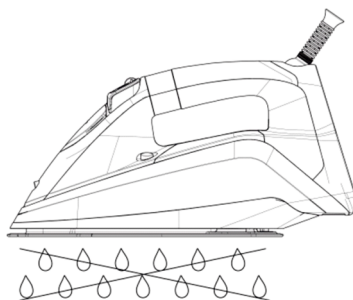
Функция самоочистки

Данная функция помогает очистить известковые и минеральные отложения из паровой камеры. Для увеличения срока службы утюга, данную функцию необходимо использовать не реже одного раза в месяц, или даже чаще (в зависимости от жесткости воды).

Когда на приборе загорается индикатор самоочистки , это указывает на то, что устройство нуждается в самоочистке.

1. Отсоедините шнур питания от электрической розетки.
2. Переместите переключатель пара в положение .
3. Заполните резервуар для воды, как описано в разделе «Наполнение резервуара для воды».
4. Подключите шнур питания к электрической розетке.
5. Включите утюг, переключите терморегулятор в положение «Максимум» и подождите, пока не будет достигнута требуемая температура (индикатор температуры перестанет мигать).



Рис. 10

6. Отсоедините шнур питания от электрической розетки.
7. Удерживайте утюг горизонтально на высоте 15 см над раковиной (рис. 10).
8. Нажмите и удерживайте кнопку Self-Clean (самоочистка).
9. Пар и горячая вода выдут из отверстий на подошве утюга вместе с загрязнениями, оставшимися от предыдущего использования.
10. Аккуратно перемещайте утюг назад и вперед, пока резервуар для воды не станет пустым.
11. По завершении самоочистки, отпустите кнопку Self-Clean (самоочистка).
12. Подключите шнур питания к электрической розетке и установите режим «Максимум».
13. Когда утюг нагреется, аккуратно проведите им по куску старой ткани, чтобы удалить пятна воды, которые могли образоваться на подошве.
14. Отсоедините шнур питания от электрической розетки и дайте утюгу полностью остыть, перед тем как убрать его на хранение.

Примечание: никогда не используйте острые или грубые предметы для удаления отложений на подошве утюга. Так же никогда не используйте абразивные материалы, уксус или средство для удаления накипи для чистки утюга.

Чистка утюга

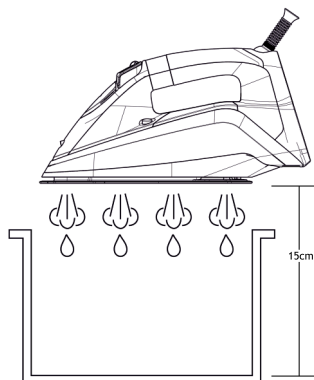
1. Отсоедините шнур питания от розетки электросети.
2. Дайте утюгу полностью остыть.
3. Используйте влажную ткань или не царапающий поверхность очиститель, чтобы удалить отложения на подошве или корпусе утюга.

Примечание: никогда не используйте острые или грубые предметы для удаления загрязнений на подошве утюга. Так же никогда не используйте абразивные материалы, уксус или средство для удаления накипи для чистки утюга.

Советы по глажению

1. Отсортируйте одежду перед глажением в соответствии с типом ткани. Это позволит минимизировать частоту смены режимов температуры для различных типов одежды.
2. Если вы не уверены в типе ткани, прогладьте сначала небольшой участок одежды изнутри. Начните с низкой температуры и постепенно увеличивайте ее.
3. Подождите около трех минут, прежде чем гладить термочувствительные ткани. Регулировка температуры требует определенного времени для достижения требуемого уровня, независимо от того, была она до этого выше или ниже требуемой температуры.
4. Нежные ткани, такие как шелк, шерсть, велюр и т. д., лучше всего гладить через специальную гладильную ткань или марлю, чтобы избежать ненужного блеска ткани.

Возможные неполадки и способы их устранения

Неисправность	Возможная причина	Решение
Утюг подключен, но подошва холодная	Неисправность розетки питания	Подключите прибор к другой розетке
	Проблема с соединением с электросетью	Проверьте, правильно ли подключена вилка к розетке
	Температура установлена на уровень «минимум»	Отрегулируйте температуру требуемого уровня
Утюг не выделяет пар	Недостаточно воды в резервуаре	Наполните резервуар в соответствии с разделом «Наполнение резервуара для воды»
	Регулятор пара установлен в положении ВЫКЛ	Установите регулятор пара в положение ВКЛ
Утюг не выполняет паровой удар	Недостаточно воды в резервуаре	Наполните резервуар в соответствии с разделом «Наполнение резервуара для воды»
	Первое использование нового утюга	Нажмите кнопку «Паровой удар» несколько раз
Пульверизатор не распыляет воду	Недостаточно воды в резервуаре	Наполните резервуар в соответствии с разделом «Наполнение резервуара для воды»
	Первое использование нового утюга	Нажмите кнопку «Паровой удар» несколько раз
Слабо нагревается подошва утюга	Установлен неправильный температурный режим	Установите нужный температурный режим
Из подошвы утюга подтекает вода	Установлен режим отпаривания при низкой температуре	Установите терморегулятор на режим «Максимум»
	Регулятор пара установлен в положение ВКЛ во время наполнения резервуара для воды	Установите регулятор пара из положения ВКЛ в положение ВЫКЛ перед наполнением резервуара для воды
Утюг прожигает белье	Слишком высокая температура подошвы утюга	Проверьте тип ткани и надлежащий режим глажения данного типа ткани (на ярлыке одежды)
Во время глажения из подошвы утюга выделяется известковые хлопья и грязь	Слишком жесткая вода в резервуаре утюга влечет за собой образование известковых отложений (хлопьев)	Воспользуйтесь функцией самоочистки

Технические характеристики

Утюг предназначен для отпаривания и глажки одежды. Устройство предназначено для бытовых нужд, не связанных с осуществлением предпринимательской деятельности.

Модель	CEI 600
Питание	АС 220–240 В ~50–60 Гц
Мощность	2600–3100 Вт
Объем резервуара для воды	350 мл
Паровой удар	180 г/мин
Постоянная подача пара	50 г/мин
Количество отверстий выхода пара	57
Длина шнура	2 м
Материал корпуса	Пластик
Материал подошвы	Керамика
Дополнительные функции	<ul style="list-style-type: none">• Вертикальное отпаривание• Функция разбрызгивания• Система самоочистки• Противокапельная система• 3-х уровневое автоотключение

Дополнительная информация

На прибор предоставляется 1 год гарантийного обслуживания.
Срок службы: 2 года со дня покупки, при использовании в строгом соответствии с настоящим руководством и применимыми техническими стандартами.

Специальные условия реализации не установлены.

При обнаружении неисправностей в работе прибора следует немедленно прекратить его использование, отключить от электросети и передать в ближайший авторизованный сервисный центр.

Информацию об авторизованных сервисных центрах вы можете узнать на веб-сайте www.leran.pro в разделе «Установка и ремонт». Если в вашем городе отсутствует авторизованный сервисный центр, вам следует обратиться в магазин, где вы приобрели наш товар, и он организует ремонт или замену.

Настоящая информация является частью сопроводительной технической документации, прилагаемой к товару. Изготовитель постоянно работает над совершенствованием конструкции и технических характеристик выпускаемой продукции, в том числе над улучшением энергетической эффективности. По истечению срока службы прибора сервисный центр вправе отказать в поставке запчастей и ремонте техники.

Утилизация изделия

Отслужившее изделие нужно сделать непригодным для использования. Для этого отсоедините его от электросети и обрежьте кабель, так как он может представлять опасность для играющих детей.



Данный символ на изделии или его упаковке указывает, что оно не подлежит утилизации в качестве бытовых отходов. Изделие следует сдать в соответствующий пункт приема электронного и электрооборудования для последующей утилизации. Соблюдая правила утилизации изделия, вы сможете предотвратить причинение ущерба окружающей среде и здоровью людей, который возможен вследствие неподобающего обращения с подобными отходами.

Утилизация упаковочных материалов



Упаковочные материалы подлежат вторичной переработке и содержат соответствующий знак. Тем не менее, отдельные части упаковки должны быть утилизированы согласно правилам местной администрации, касающимся ликвидации отходов.

ГАРАНТИЙНЫЕ УСЛОВИЯ

1. Гарантийный срок составляет 12 месяцев от даты продажи.
2. Срок службы товара — 2 года.
3. Гарантийные обязательства не действуют, если неисправность явилась следствием нарушения инструкции по эксплуатации, механического воздействия, нарушения пломбировки (если такая предусмотрена), проникновения влаги, неквалифицированного вмешательства, ремонта в неавторизованных сервисных центрах, форс-мажорных обстоятельств.
4. После осуществления ремонта в случаях, указанных в п. 3, гарантийные обязательства прекращаются.

Наименование товара: _____

Серийный номер: _____

Дата изготовления: _____

Дата продажи: «___» _____ 20__ года

Подпись продавца
(без печати действительна)

МП

Произведено в Китае компанией TOWN RAY ELECTRICAL (HUIZHOU) LIMITED
Адрес: JIANG BEI 84 HAO, XIAO QU, XIAO JIN KOU TOWN, HUI ZHOU CITY, GUANG DONG, CHINA
Сделано по заказу ООО «Леран»

Адрес: Россия, 454091, г. Челябинск, ул. Пушкина, д. 65, пом. 6

Информацию об авторизованных сервисных центрах вы можете узнать на web-сайте www.leran.pro в разделе «Установка и ремонт»

Бесплатный телефон сервисной службы: 8-800-755-3-755

www.leran.pro