

# Ardin



## GSN 1922 BL

### Отпариватель для одежды

Электрический прибор бытового назначения.  
Внимательно прочитайте инструкцию перед началом  
использования и храните для последующего применения



## **Содержание**

---

Меры безопасности .....	4
Описание прибора .....	5
Подготовка к работе .....	6
Эксплуатация .....	8
Установка и использование аксессуаров .....	10
Обслуживание и уход .....	11
Устранение неполадок .....	12
Характеристики .....	13
Дополнительная информация .....	14
Гарантийные условия .....	15

## Меры безопасности

---

1. Напряжение вашей домашней сети должно совпадать с напряжением, указанным на приборе. Подключение к источнику питания с некорректным значением напряжения может нанести непоправимый ущерб прибору и аннулировать гарантию.
  2. Не подключайте к одному источнику питания одновременно несколько высокомоощных электроприборов.
  3. Во избежание получения электрошока, не погружайте прибор, шнур питания и вилку шнура питания прибора в воду или другие жидкости.
  4. Не оставляйте работающий прибор без присмотра.
  5. Заполните резервуар водой до использования и следите за уровнем воды в нем.
  6. Не кладите на пол и не перекручивайте шланг. Не используйте прибор, если шнур питания поврежден.
  7. Всегда держите шланг и насадку выше резервуара с водой. Никогда не помещайте посторонние предметы в отверстия на приборе или в шланг.
  8. Никогда не укорачивайте и не увеличивайте длину шланга или шнура питания.
  9. Не помещайте шланг или шнур питания на горячие поверхности.
  10. Будьте осторожны при распылении пара. Во избежание травм, не направляйте пар на людей или животных, не отпаривайте одежду на людях.
  11. Отпаривайте одежду только в вертикальном положении, никогда не используйте прибор в горизонтальном положении и не отклоняйте его назад; в этом случае может вытекать горячая вода из насадки.
  12. После использования прибора, выключите его, отключите от сети электропитания и дайте полностью остыть, минимум 30 минут прежде, чем слить воду из резервуара и убрать прибор на хранение.
  13. Всегда выключайте прибор и отключайте его от сети электропитания до заполнения водой резервуара для воды, его слива, очистки, переноса или, в случае неиспользования прибора.
  14. Прибор предназначен только для использования внутри помещений.
  15. Держите прибор подальше от легковоспламеняющихся веществ и материалов.
  16. Не заполняйте прибор горячей водой и не добавляйте антикоррозийные вещества, — это может привести к поломке прибора. Рекомендуется использовать дистиллированную и фильтрованную воду.
  17. Используйте только оригинальные аксессуары для своего прибора. Использование не рекомендованных производителем аксессуаров может привести к риску возгорания, электрошока или другого непоправимого ущерба.
  18. Люди с ограниченными физическими и умственными возможностями или недостатком знаний, или опыта могут пользоваться прибором только, если они находятся под присмотром, или получили инструкции о безопасном использовании прибора, а также, если они понимают все возможные риски, связанные с его использованием.
- Транспортировка и хранение:
1. Транспортировка должна осуществляться в условиях, исключающих повреждения.
  2. Перед хранением убедитесь, что прибор отключен от сети.
  3. Рекомендуется хранить прибор в сухом прохладном месте.

## Описание прибора



Многофункциональная поворотная гладильная доска



Держатель утюжка

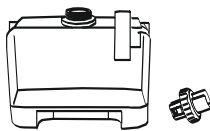

Съемный резервуар для воды с пробкой

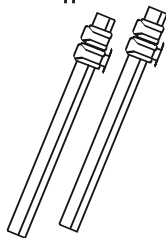

Телескопические стойки

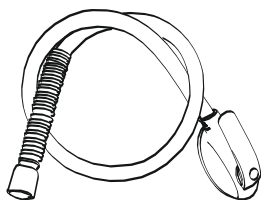

Паровой шланг с утюжком



Ворсистая щетка



Сливная пробка

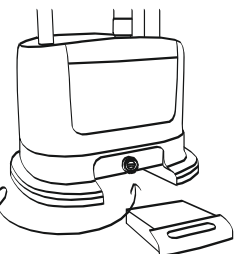

Дренажный поддон

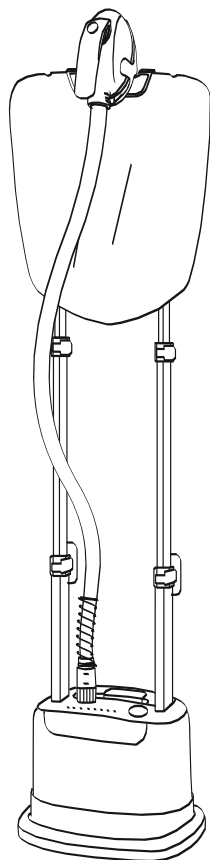

## Индикаторы и кнопки



Нет воды



Очистка



Шелк



Синтетика



Фланель



Шерсть



Хлопок



Лен



## Подготовка к работе

### Сборка

1. Вставьте телескопические стойки до упора в специальные гнезда в корпусе прибора.

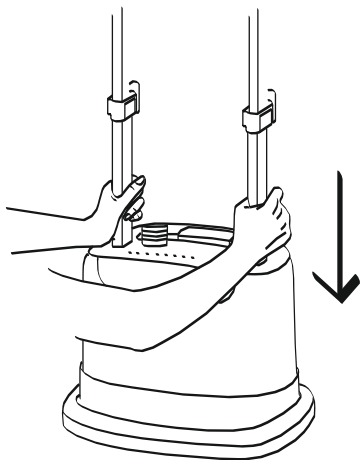

1. Выдвиньте верхние колена телескопических стоек на одинаковую высоту и зафиксируйте их фиксаторами.

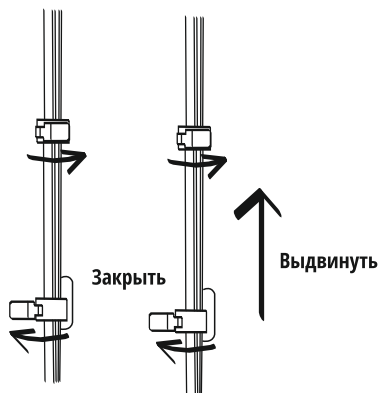

3. Вставьте держатель утюжка в верхнюю часть гладильной доски.

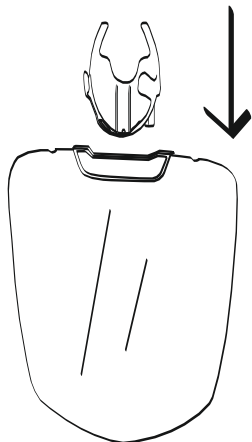

3. Нажмите на красную кнопку с задней стороны гладильной доски и установите разъемы для крепления стоек вертикально. Разблокируйте фиксаторы.

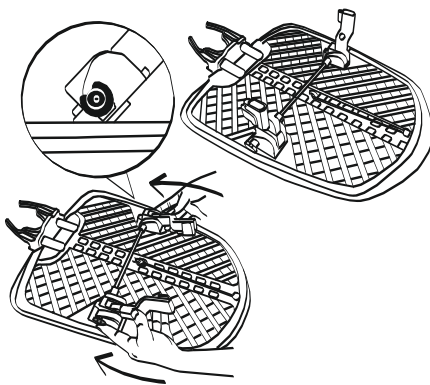

**Осторожно! Берегите руки при поднятии фиксаторов гладильной доски.**

5. Установите доску на телескопические направляющие и заблокируйте фиксаторы.

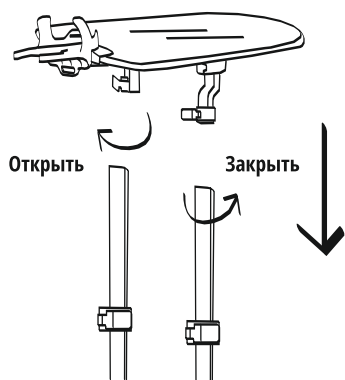

6. Подсоедините к корпусу отпаривателя паровой шланг. Закрутите гайку по часовой стрелке до упора.



7. Установите утюжок на держатель. Сборка завершена.

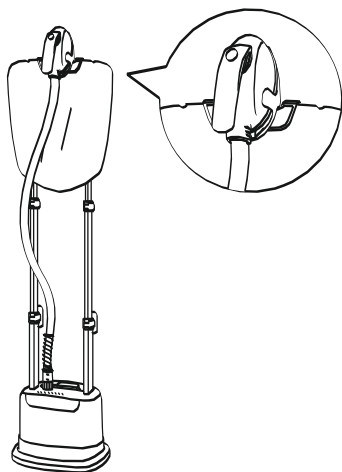

## Эксплуатация

### 1. Как залить воду в резервуар.

Убедитесь, что прибор отключен от сети. Снимите резервуар, потянув за ручку. Переверните его, открутите крышку и залейте воду, затем закрутите крышку и установите резервуар обратно.

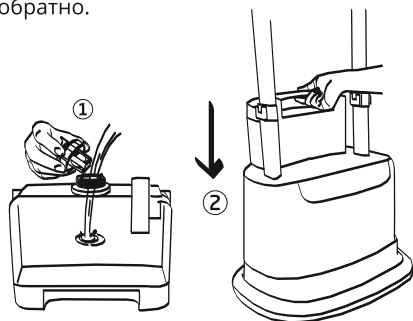

#### Предупреждение об отсутствии воды:

Прибор запустит функцию автоматической защиты и прекратит работу, если резервуар для воды не установлен на свое место или если в нем недостаточно воды.

3. Отпаривателю требуется некоторое время (33-55 секунд) для предварительного разогрева, после чего подача пара начнется автоматически.

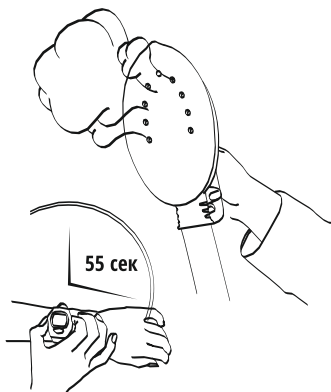

### 2. Включение и выключение

Подключите прибор к электрической сети. Раздастся звуковой сигнал, индикаторы мигнут и погаснут, индикатор над кнопкой «Вкл/Выкл» будет мигать.

Включите отпариватель, нажав на кнопку включения. После того выберите нужную Вам функцию.

По умолчанию установлен режим «Лен»

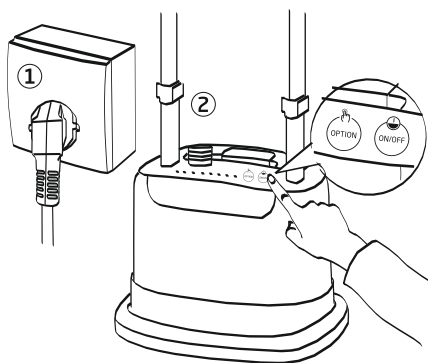

4. Прибор готов к работе.

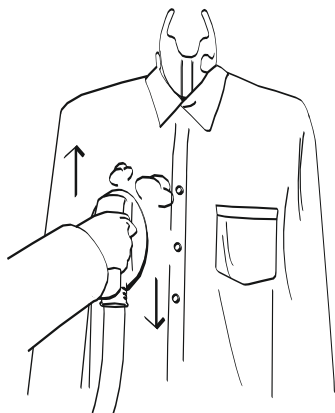

## Инструкции по отпариванию

Устанавливайте доску в удобное положение. Механизм поворота позволяет быстро изменять наклон доски. Наклон в 30° и 60° удобен при отпаривании пиджаков, рубашек и футболок, надетых на доску как на вешалку. Горизонтальное положение доски используйте для отпаривания небольших вещей.

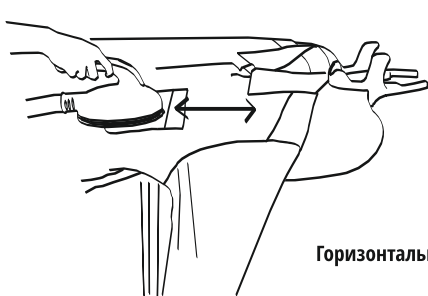

Горизонтальное отпаривание

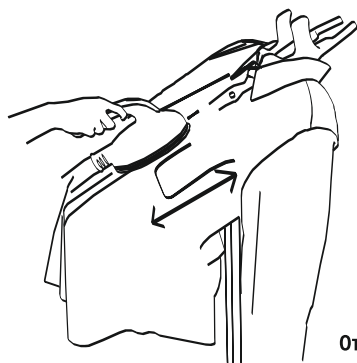
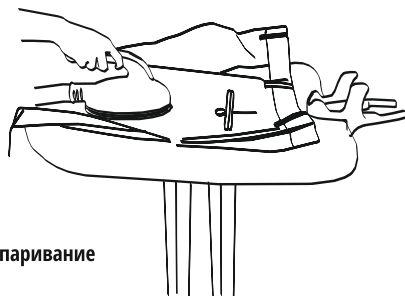

Отпаривание под наклоном

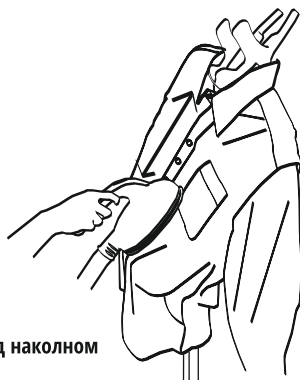

Вертикальное отпаривание

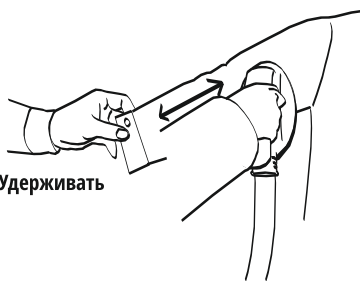

Удерживать

## Установка и использование аксессуаров

### Ворсистая щетка

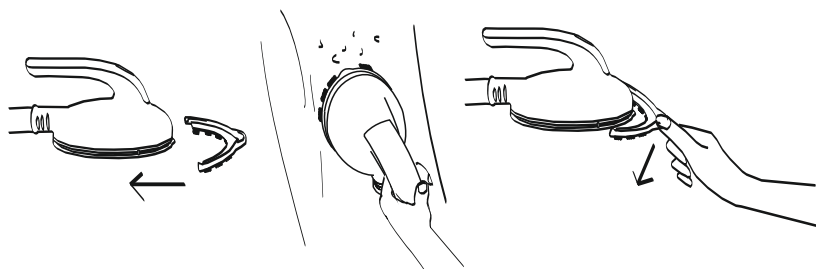

**!** Внимание! Во избежание ожогов не устанавливайте ворсистую щетку, пока паровая насадка не остынет.

### Телескопические стойки

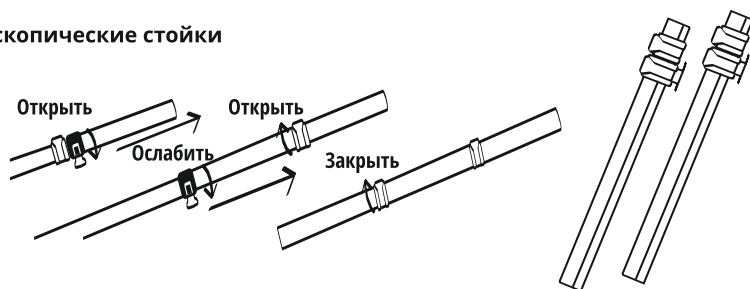

### Регулировка гладильной доски

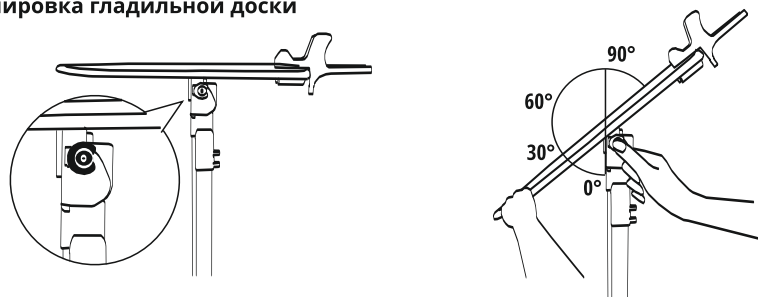

Гладильная доска имеет механизм наклона. Для регулировки наклона необходимо нажать красную кнопку на задней стороне доски и повернуть доску в нужное положение. Механизм поворота оснащен возвратной пружиной, придерживайте доску рукой при регулировке. Доска имеет фиксированные положения 0°, 30°, 60°, 90°.

## Обслуживание и уход

1. Выключите отпариватель и отсоедините шнур питания от сети. Подождите, пока прибор полностью остынет (не менее 30 минут).

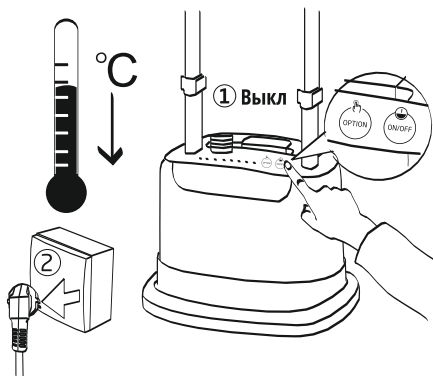

2. Открутите сливную пробку и слейте воду из резервуара.

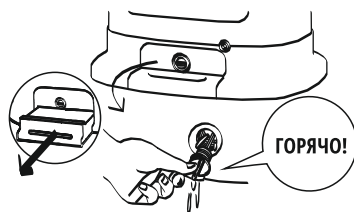

Разберите телескопическую стойку: укоротите её до минимальной длины, зафиксируйте, затем вытащите стойки из опор.

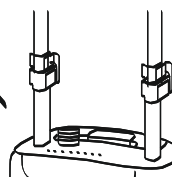

**Внимание:** после слива воды не забудьте закрутить пробку. Перед использованием прибора, убедитесь, что пробка закручена.

## Удаление известковой накипи

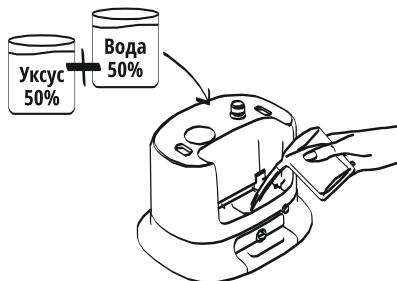

Сигнал удаления накипи: после 50 часов работы индикатор очистки загорится красным, чтобы напомнить пользователю о необходимости удаления накипи. Нажмите и удерживайте кнопку очистки в течение 3 секунд, и предупреждающий сигнал прекратится.

Через 40 минут, слейте раствор, затем несколько раз промойте бойлер водой, чтобы удалить остатки средства. Не забудьте закрутить сливную пробку.



## Устранение неполадок

Проблема	Причина	Решение
Подача пара периодически ослабевает или прерывается.	Вода доливается в бойлер самотеком из бачка небольшими порциями. В момент поступления новой порции холодная вода из бачка смешивается с горячей водой в бойлере, температура воды в бойлере понижается, и подача пара на несколько секунд уменьшается до того момента, как вода в бойлере снова нагреется до кипения.	Это является конструктивной особенностью отпаривателей данного типа и не является неисправностью.
В емкости под резервуаром образуется лужа воды.	<ol style="list-style-type: none"> <li>1. При установке резервуара в отпариватель в крышке резервуара открывается клапан, и вода самотеком поступает в бойлер, поэтому под резервуаром может оставаться небольшое количество воды.</li> <li>2. Открутилась сливная пробка в нижней части корпуса отпаривателя.</li> </ol>	<ol style="list-style-type: none"> <li>1. Это является конструктивной особенностью отпаривателей данного типа и не является неисправностью.</li> <li>2. Закрутите пробку плотно.</li> </ol>
Отпариватель включен, но подачи пара нет.	В резервуаре кончилась вода.	Добавьте воды.
	Сработал термостат. Такое может случиться, если в отпаривателе кончилась вода.	Выключите отпариватель, подождите пока он остынет, долейте воды, затем включите его заново.
Отпариватель стоит на наклонной поверхности, и вода не может затечь в бойлер.	Отпариватель стоит на наклонной поверхности, и вода не может затечь в бойлер.	Установите отпариватель на ровную горизонтальную поверхность.
	При работе отпаривателя из утюжка может брызгать небольшое количество воды. Пар частично конденсируется в шланге; если шланг имеет горизонтальный участок или петлю, в этом месте скопится конденсат, который затем может выплеснуться.	Периодически поднимайте утюжок вверх, чтобы вертикально распрямить шланг, тогда конденсат сольется в бойлер.
Из парового шланга раздаются хлопающие или kloкочущие звуки.	В паровом шланге скопился конденсат.	Поднимите утюжок вверх, чтобы вертикально распрямить шланг, тогда конденсат сольется в бойлер.

## **Характеристики**

---

Отпариватель предназначен для удаления примятых складок с одежды, штор, драпировок, мягкой мебели и т.д. Устройство предназначено для бытовых нужд, не связанных с осуществлением предпринимательской деятельности.

Модель **GSN 1922 BL**

Объём резервуара для воды **2 л**

Время выхода пара **55 с**

Напряжение **220-240 В, 50/60 Гц**

Мощность **1800 Вт**

## Дополнительная информация

---

На прибор предоставляется 1 год гарантийного обслуживания.  
Срок службы: 3 года со дня покупки, при использовании в строгом соответствии с настоящим руководством и применимыми техническими стандартами.

---

Специальные условия реализации не установлены.

---

При обнаружении неисправностей в работе прибора следует немедленно прекратить его использование, отключить от электросети и передать в ближайший авторизованный сервисный центр.

---

Информацию об авторизованных сервисных центрах вы можете узнать на веб-сайте [www.leran.pro](http://www.leran.pro) в разделе «Установка и ремонт». Если в вашем городе отсутствует авторизованный сервисный центр, вам следует обратиться в магазин, где вы приобрели наш товар, и он организует ремонт или замену.

---

Настоящая информация является частью сопроводительной технической документации, прилагаемой к товару. Изготовитель постоянно работает над совершенствованием конструкции и технических характеристик выпускаемой продукции, в том числе над улучшением энергетической эффективности. По истечению срока службы прибора сервисный центр вправе отказать в поставке запчастей и ремонте техники.

---

Производитель оставляет за собой право вносить изменения в конструкцию, комплектацию и характеристики изделия без предварительного уведомления.

---

### Утилизация изделия

Отслужившее изделие нужно сделать непригодным для использования. Для этого отсоедините его от электросети и обрежьте кабель, так как он может представлять опасность для играющих детей.



Данный символ на изделии или его упаковке указывает, что оно не подлежит утилизации в качестве бытовых отходов. Изделие следует сдать в соответствующий пункт приема электронного и электрооборудования для последующей утилизации. Соблюдая правила утилизации изделия, вы сможете предотвратить причинение ущерба окружающей среде и здоровью людей, который возможен вследствие неподобающего обращения с подобными отходами.

### Утилизация упаковочных материалов



Упаковочные материалы подлежат вторичной переработке и содержат соответствующий знак. Тем не менее, отдельные части упаковки должны быть утилизированы согласно правилам местной администрации, касающимся ликвидации отходов.



# ГАРАНТИЙНЫЕ УСЛОВИЯ

1. Гарантийный срок составляет 12 месяцев от даты продажи.
2. Срок службы товара — 3 года.
3. Гарантийные обязательства не действуют, если неисправность явилась следствием нарушения инструкции по эксплуатации, механического воздействия, нарушения пломбировки (если такая предусмотрена), проникновения влаги, неквалифицированного вмешательства, ремонта в неавторизованных сервисных центрах, форс-мажорных обстоятельств.
4. После осуществления ремонта в случаях, указанных в п. 3, гарантийные обязательства прекращаются.

Наименование товара: \_\_\_\_\_

Серийный номер: \_\_\_\_\_

Дата изготовления: \_\_\_\_\_

Дата продажи: «\_\_\_» \_\_\_\_\_ 20\_\_\_ года

\_\_\_\_\_  
Подпись продавца  
(без печати действительна)

\_\_\_\_\_  
МП

Произведено в Китае компанией FOSHAN SHUNDE SINCERE-HOME HOME APPLIANCE MANUFACTURING CO., LTD.  
Адрес: NO.1, ROAD 2, HUATIAN WEST, SHUNDE HIGH-TECH INDUSTRY DEVELOPMENT ZONE, RONGGUI,  
FOSHAN, GUANGDONG, CHINA  
По заказу ООО «Леран»

Адрес: Россия, 454091, г. Челябинск, ул. Пушкина, д. 65, пом. 6

Информацию об авторизованных сервисных центрах вы можете узнать на web-сайте [www.leran.pro](http://www.leran.pro)  
в разделе «Установка и ремонт»

**Бесплатный телефон сервисной службы: 8-800-755-3-755**

