

LERAN®

LERAN

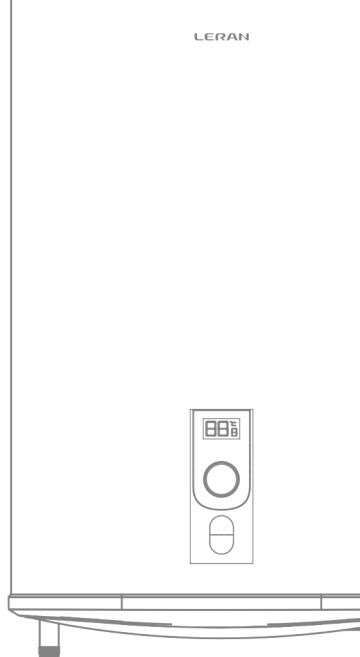

Электрический водонагреватель

Руководство по эксплуатации

Модель:

FWH 30D65 SS

FWH 50D65 SS

FWH 80D65 SS

Производитель оставляет за собой право вносить изменения в конструкцию, комплектацию и характеристики изделия без предварительного уведомления. Прибор предназначен только для бытового использования.

Содержание

Меры предосторожности	3
Описание прибора	5
Установка и подключение прибора	6
Подключение к системе водоснабжения	7
Эксплуатация	9
Обслуживание	11
Неполадки и их устранение	12
Технические характеристики	13
Дополнительная информация	14
Гарантийные условия	15

Меры предосторожности

- !** **Внимание!** Перед установкой водонагревателя проверьте и убедитесь, что розетка надежно заземлена. В противном случае запрещается устанавливать и использовать электрический водонагреватель. Неправильная установка и использование этого электрического водонагревателя может привести к серьезным травмам или порче имущества.

1. Розетка питания должна быть надежно заземлена. Убедитесь, что номинальный ток розетки не менее 10 А. Вилка и розетка должны быть всегда сухими.
2. Высота установки розетки не должна быть ниже 1,8 м.
3. Стена, в которой установлен электрический водонагреватель, должна выдерживать нагрузку в 2 раза больше, чем вес водонагревателя полностью заполненного водой. В противном случае должны быть приняты меры по укреплению стены.
4. Предохранительный клапан, прикрепленный к водонагревателю, должен быть установлен на входе холодной воды в нагреватель (см. Рис. 1). Предохранительный клапан необходимо регулярно проверять и чистить, чтобы убедиться, что он не закрыт.

Рис.1

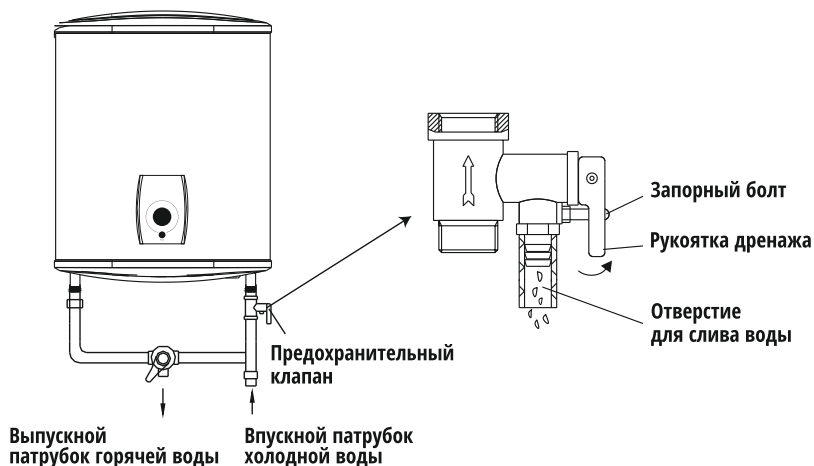

5. При первом использовании (в первый раз или после технического обслуживания) следует открыть кран на выпускном патрубке, чтобы обеспечить выход воздуха. Кран должен быть открыт до тех пор, пока рабочий бак не наполнится водой. После того, как рабочий бак наполнится водой, кран можно закрыть.
6. Водонагреватель не предназначен для использования лицами (в том числе детьми) с ограниченными физическими, сенсорными или умственными способностями или недостатком опыта и знаний, если только им не был предоставлен надзор или инструкции относительно использования прибора лицом, ответственным за их безопасность. Дети должны быть под присмотром, чтобы они не играли с водонагревателем.

7. В процессе нагрева из трубки сброса давления предохранительного клапана могут появляться капельки воды. Это нормальное явление. Однако если вытекает значительное количество воды, следует обратиться за квалифицированной помощью. Не допускайте блокирования отверстия трубки сброса давления предохранительного клапана, иначе это может привести к повреждению водонагревателя или даже несчастному случаю.
8. Сливной (дренажный) шланг, прикрепленный к трубке сброса давления, должен быть свободно направлен вниз.
9. Так как температура воды внутри нагревателя может достигать 75 градусов, проявляйте осторожность при использовании воды. Отрегулируйте температуру воды до нужного уровня, чтобы избежать ожогов.
10. Для правильной работы прибора максимальное давление воды на входе должно составлять 0,5 МПа; минимальное давление воды на входе 0,1 МПа.
11. Для аварийного слива воды из рабочего бака следует использовать выходной патрубок (отвернуть гайку на выходном отверстии), или через предохранительный клапан (отвернуть болт на предохранительном клапане, повернуть рукоятку дренажа наверх. См. рис.1).
12. При повреждении шнура питания его необходимо заменить только соответствующим шнуром завода-производителя. Замена должна производиться квалифицированным специалистом в сервисном центре.
13. Замена поврежденных частей или комплектующих данного водонагревателя должна производиться только на соответствующие части, поставляемые заводом-производителем, и только квалифицированным специалистом в сервисном центре.

Описание прибора

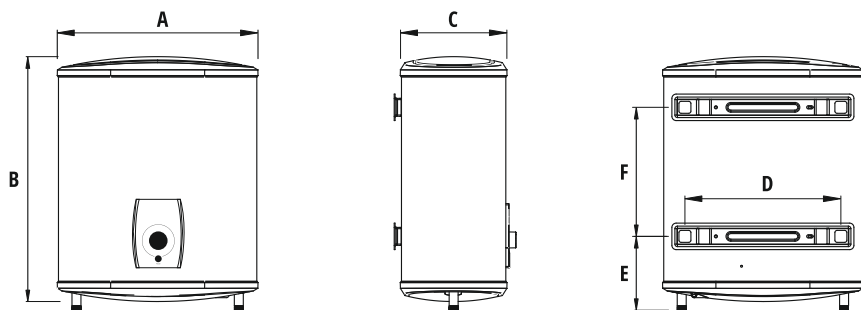

	Модели		
	FWH 30D65 SS	FWH 50D65 SS	FWH 80D65 SS
A	470 мм	470 мм	570 мм
B	575 мм	860 мм	900 мм
C	250 мм	250 мм	300 мм
D	355 мм	355 мм	415 мм
E	183 мм	183 мм	265 мм
F	302 мм	470 мм	365 мм

Электросхема

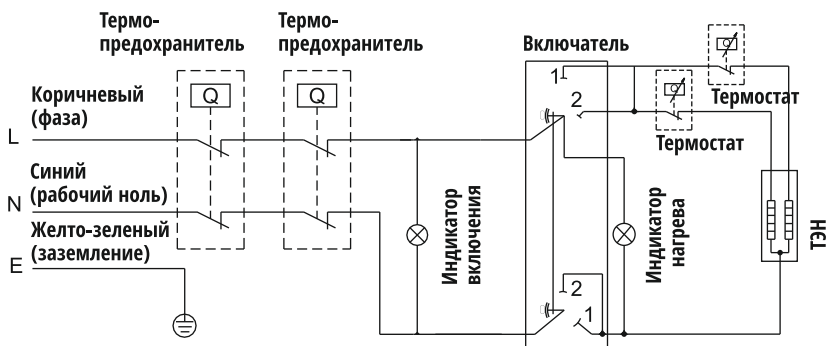

Установка и подключение прибора

Монтаж

1. Электрический водонагреватель должен быть установлен на твердой стене. Если прочность стены не может выдержать нагрузку, равную удвоенному весу нагревателя, полностью заполненного водой, тогда необходимо установить специальную опору.



Рис. 2

Анкерный болт с крюком

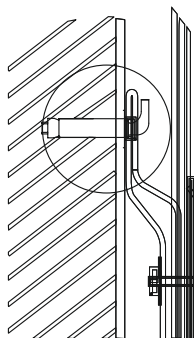
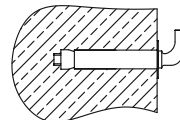

2. После выбора правильного местоположения определите положения двух установочных отверстий, используемых для анкерных болтов с крюками. Сделайте два отверстия в стене с соответствующей глубиной, используя сверло с размером, соответствующим размеру болтов, прикрепленных к прибору. Вставьте болты крюками вверх. Затяните гайки, чтобы надежно зафиксировать крюки, а затем повесьте на них электрический водонагреватель (см. рис. 2).

3. Закрепите розетку питания на стене. Требования к источнику питания: однофазный, 220в, три провода. Рекомендуется размещать розетку справа над водонагревателем. Расстояние розетки от земли должно быть не менее 1,8 м, см. рис. 3.



Рис. 3



4. Если не позволяют размеры ванной комнаты, водонагреватель можно установить в другом месте, обеспечив при этом защиту от солнечных лучей и влаги. Однако для снижения теплопотерь водонагреватель следует расположить как можно ближе к месту использования горячей воды.

Примечание:

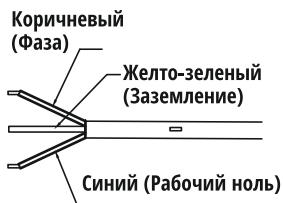
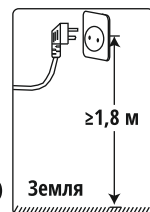

Этот электрический водонагреватель нельзя вешать на болты, пока Вы не убедитесь, что стена крепкая и надежная. В противном случае электрический водонагреватель может упасть со стены, что приведет к повреждению водонагревателя или даже к серьезным травмам. При определении местоположения отверстий под болты необходимо обеспечить зазор не менее 20 см с правой стороны водонагревателя для удобства технического обслуживания нагревателя, если это будет необходимо.

Подключение к системе водоснабжения

1. Размер труб G1/2.
2. Подключение предохранительного клапана: подсоединить предохранительный клапан к входному патрубку (внимание: гибкие сливные трубки предохранительного клапана должны быть свободно направлены вниз).
3. Во избежание протечек при подсоединении труб, следует использовать резиновые прокладки, поставляемые с водонагревателем (Рис. 4).

Рис. 4

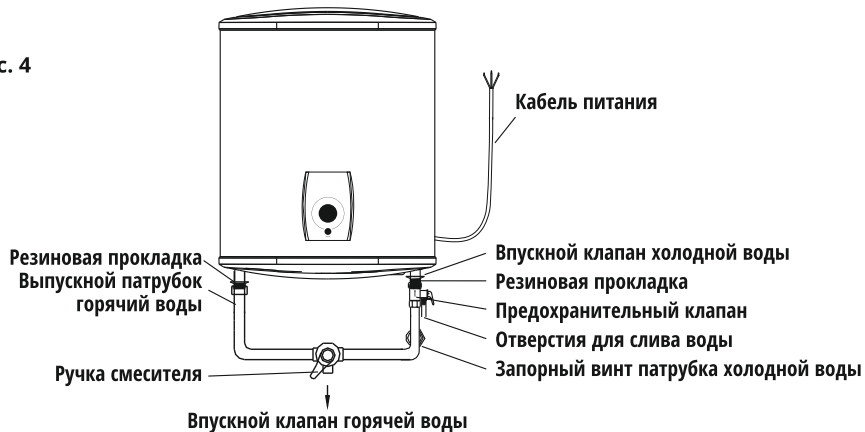

4. Комплексная система подачи воды см. Рис. 5.

Рис. 5. Вертикальная установка



Рис. 6. Горизонтальная установка



Эксплуатация

1. Откройте кран выходного патрубка (выход горячей воды), затем откройте кран входного патрубка подачи холодной воды. Водонагреватель начнет наполняться водой. Как только из выходного патрубка нормально потечет вода, это значит, что водонагреватель наполнен водой и кран выходного патрубка можно закрыть.

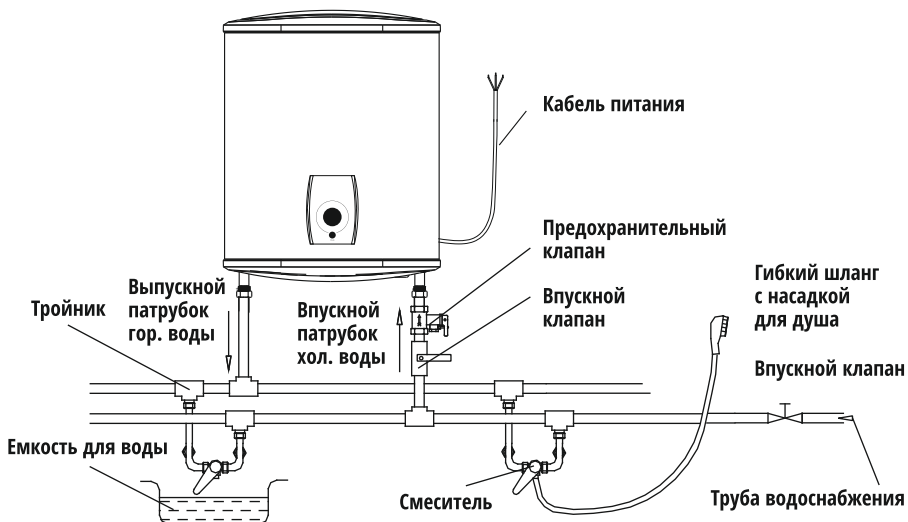
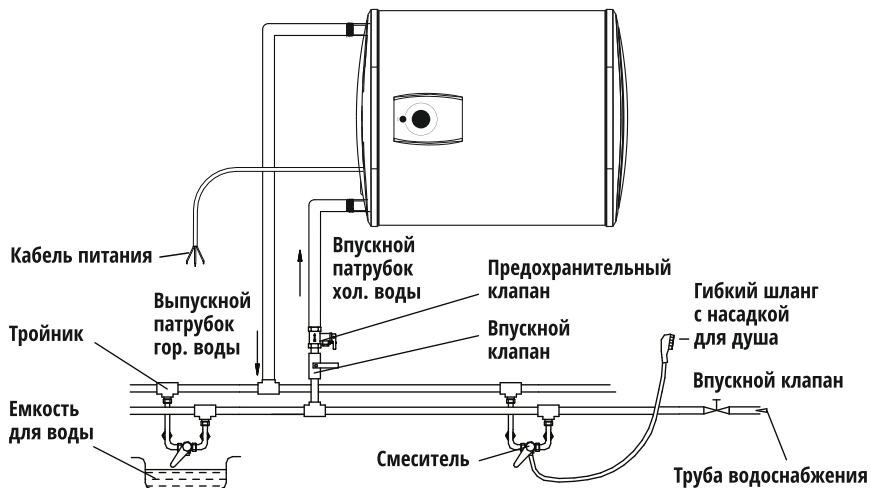
! Примечание: при нормальной работе водонагревателя, кран входного патрубка подачи холодной воды должен быть открыт.

2. Вставьте вилку в розетку. Загорится индикатор **POWER** (5).

3. Термостат автоматически начнет контролировать температуру. Когда температура воды внутри нагревателя достигнет заданной температуры, он автоматически отключится. Когда температура воды начнет опускаться ниже заданного значения, нагреватель автоматически включится для восстановления нагрева и индикатор **HEATING** (6) снова загорится.



Рис. 6

Управление

1) Кнопка **MODE** (1) обозначает кнопку выключателя питания водонагревателя и кнопку выбора режимов.

А. В выключенном состоянии нажмите и удерживайте эту кнопку в течение 3 секунд, чтобы включить / выключить водонагреватель.

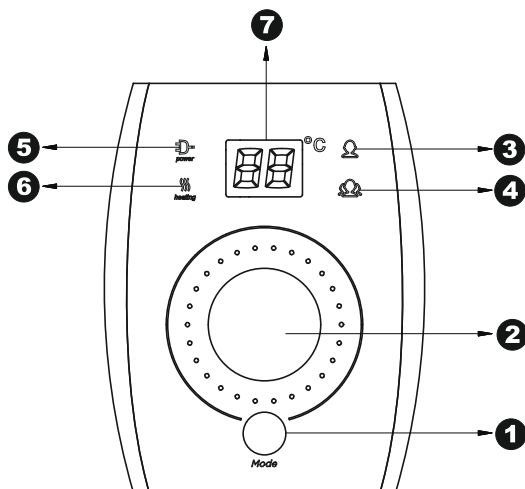
В. Однократное нажатие для выбора режимов «один бак», «два бака», «SMART-режим».

2) «2» — это регулятор температуры водонагревателя. Эта ручка регулируется на 360 градусов. Вращение по часовой стрелке повышает температуры, а вращение против часовой стрелки понижает температуру. Во время вращения число на экране дисплея («7») будет соответственно изменяться.

! Примечание: когда вы выбираете Smart-режим, вы не можете отрегулировать заданную температуру.

3) «3» — индикаторная лампа режима «Один бак». Когда пользователь устанавливает водонагреватель в режиме одного резервуара, индикатор горит, а дисплей будет белого цвета. В этом режиме работает только 1 нагревательный элемент. Этот режим подходит в тех случаях, когда потребность в горячей воде меньше.

4) «4» — индикаторная лампа режима «Два бака». Когда пользователь устанавливает водонагреватель в режиме двух баков, индикатор горит, а дисплей будет белого цвет. В этом режиме работают оба нагревательных элемента. Этот режим подходит для потребности в большом объеме горячей воды.

5) «5» означает индикатор питания. Когда водонагреватель включен индикатор горит синим цветом.

! Примечание: в Smart-режиме дисплей будет мигать.

6) «6» означает индикатор нагрева. Если водонагреватель в состоянии нагрева, индикатор будет светиться красным цветом; если водонагреватель не нагревается, индикатор гаснет.

Режимы работы

Режим «одного бака».

В этом режиме работает только 1 нагревательный элемент. Этот режим подходит в тех случаях, когда потребность в горячей воде меньше.

Режим «двух баков».

В этом режиме работают оба нагревательных элемента. Этот режим подходит при потребности в большом объеме горячей воды.

Интеллектуальный режим

В этом режиме водонагреватель автоматически регулирует температуру нагрева, для обеспечения достаточного количества горячей воды в разное время дня, когда вы обычно используете много горячей воды (например, утром и вечером) или когда вам нужно меньше воды (в дневное время). Эта функция помогает экономить энергию. Обратите внимание, что после выбора этого режима в течение первой недели установленная температура составляет 75%; со второй недели начинается автоматическая настройка.

Обслуживание

Перед выполнением любого обслуживания, пожалуйста, отключите питание.

- Проверьте разъем питания и розетку как можно чаще.
- Необходимо обеспечить надежный электрический контакт, а также надлежащее заземление. Вилка и розетка не должны сильно нагреваться.
- Если нагреватель не используется в течение длительного времени, особенно в неотапливаемых помещениях (ниже 0°C), необходимо слить воду из нагревателя, чтобы предотвратить повреждение водонагревателя из-за замерзания воды во внутреннем баке.
- Для обеспечения длительной надежной работы водонагревателя рекомендуется регулярно чистить внутренний резервуар и удалять отложения на электроннагревательном элементе водонагревателя, а также проверять состояние магниевго анода и, при необходимости, замены его на новый. Частота очистки бака зависит от жесткости воды в вашем доме. Очистка должна выполняться специальными сервисными службами. Вы можете запросить у продавца адрес ближайшего сервисного центра.

Термопредохранитель

Если водонагреватель перегрет или термостат поврежден, срабатывает термопредохранитель, и электричество отключается. Для перезапуска предохранителя необходим ручной сброс (см. Рис. 7).

- ! Запрещается производить ручной сброс термопредохранителя самостоятельно. Необходимо обратиться в сервисный центр.



Рис. 7

Кнопка ручного сброса

Неполадки и их устранение

НЕИСПРАВНОСТЬ	ВОЗМОЖНАЯ ПРИЧИНА	СПОСОБ УСТРАНЕНИЯ
Не горит индикатор нагрева	Неисправность термодатчика	Обратитесь за квалифицированной помощью
Из выходного патрубка не поступает вода	1. Нарушено центральное водоснабжение 2. Недостаточный напор воды 3. Впускной вентиль не открыт	1. Дождитесь восстановления водоснабжения 2. Используйте водонагреватель, когда давление возрастет 3. Откройте впускной вентиль
Слишком высокая температура воды	Отказ системы контроля температуры	Обратитесь за квалифицированной помощью
Имеет место протечка воды	Некачественно выполнено соединение труб	Проверьте стыки (швы)
Горит ошибка E2: нет воды в баке	Неисправность системы набора воды	Обратитесь за квалифицированной помощью
Горит ошибка E3: перегрев	Неисправность системы нагрева	
Горит ошибка E4: Сбой датчика	Неисправность датчика	

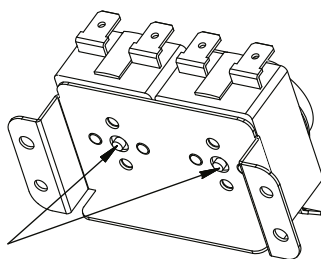
Технические характеристики

Модель	FWH 30D65 SS	FWH 50D65 SS	FWH 80D65 SS
Объем, л	30	50	80
Номинальная мощность, Вт	2000		
Напряжение, В	220-240, 50/60 Гц		
Номинальное давление воды, мПа	0,75		
Максимальная температура нагрева воды, °С	75		
Сухой ТЭН	-	+	+
Класс защиты от поражения электрическим током	I		
Класс защиты от попадания жидкостей	IPX4		

Дополнительная информация

Основной импортер товара LERAN в России: ООО ЛЕРАН

На прибор предоставляется 1 год гарантийного обслуживания.
Срок службы: 5 лет со дня покупки, при использовании в строгом соответствии с настоящей инструкцией по эксплуатации и применимыми техническими стандартами.

Информацию об авторизованных сервисных центрах Вы можете узнать на веб-сайте www.leran.pro в разделе «Установка и ремонт».

Если в Вашем городе отсутствует авторизованный сервисный центр, Вам следует обратиться в магазин, где Вы приобрели наш товар, и он организует ремонт или замену.

Настоящая информация является частью сопроводительной технической документации, прилагаемой к товару. Изготовитель постоянно работает над совершенствованием конструкции и технических характеристик выпускаемой продукции, в том числе над улучшением энергетической эффективности. По истечению срока службы прибора сервисный центр вправе отказать в поставке запчастей и ремонте техники. Дальнейшая эксплуатация не рекомендуется.

Товар необходимо передать специализированным компаниям, которые занимаются утилизацией данного вида продукции.



Утилизация упаковки.

Упаковка изготовлена из экологически чистых материалов, которые можно без ущерба для окружающей среды подвергать переработке, складировать на специальных полигонах для хранения отходов и утилизировать. Упаковочные материалы имеют соответствующую маркировку.

Отслужившее изделие нужно сделать непригодным для использования. Для этого отсоедините прибор от электросети и обрежьте присоединенный кабель, так как он может представлять опасность для играющих детей.

Символ на изделии или его упаковке указывает, что оно не подлежит утилизации в качестве бытовых отходов. Изделие следует сдать в соответствующий пункт приема электронного и электрооборудования для последующей утилизации. Соблюдая правила утилизации изделия, вы сможете предотвратить причинение ущерба окружающей среде и здоровью людей, который возможен вследствие неподобающего обращения с подобными отходами.



ГАРАНТИЙНЫЕ УСЛОВИЯ

1. Гарантийный срок составляет 12 месяцев от даты продажи.
2. Срок службы товара — 5 лет.
3. Гарантийные обязательства не действуют, если неисправность явилась следствием нарушения инструкции по эксплуатации, механического воздействия, нарушения пломбировки (если такая предусмотрена), проникновения влаги, неквалифицированного вмешательства, ремонта в неавторизованных сервисных центрах, форс-мажорных обстоятельств.
4. После осуществления ремонта в случаях, указанных в п. 3, гарантийные обязательства прекращаются.

Наименование товара: _____

Серийный номер: _____

Дата продажи: «___» _____ 20___ года

Подпись продавца
(Без печати недействительна)

МП

Произведено в Китае компанией WUHU MIDEA KITCHEN & BATH APPLIANCES MANUFACTURING CO., LTD
Адрес: MD INDUSTRY CITY WANCHUN ROAD, EAST AREA OF WEDA, WUHU CITY, ANHUI PROVINCE, CHINA
Сделано по заказу ООО «Леран».

Адрес: Россия, 454091, г. Челябинск, ул. Пушкина, д. 65, пом. 6

Информацию об авторизованных сервисных центрах вы можете узнать на web-сайте www.leran.pro в разделе «Установка и ремонт»

Бесплатный телефон сервисной службы: 8-800-755-3-755

www.leran.pro