

 **Binatone**  
Simply better



## СОКОВЫЖИМАЛКА

электрическая бытовая

Модель: JE 604

Производитель оставляет за собой право вносить изменения в конструкцию, комплектацию и характеристики изделия без предварительного уведомления.



## **Содержание**

---

<b>Меры предосторожности .....</b>	<b>4</b>
<b>Описание прибора .....</b>	<b>5</b>
<b>Эксплуатация .....</b>	<b>6</b>
Перед использованием .....	6
Использование прибора .....	6
Завершение работы .....	8
<b>Обслуживание и очистка .....</b>	<b>9</b>
Очистка контейнера для мякоти .....	9
Очистка прибора .....	9
Хранение и транспортировка .....	9
<b>Электрическая схема .....</b>	<b>10</b>
<b>Технические характеристики .....</b>	<b>11</b>
<b>Дополнительная информация .....</b>	<b>12</b>
<b>Гарантийные условия .....</b>	<b>13</b>

Благодарим вас за то, что выбрали нашу продукцию. Перед использованием соковыжималки внимательно ознакомьтесь с информацией, изложенной в данном руководстве, и сохраните его для дальнейшего использования.

## Меры предосторожности

---

1. Данный прибор не предназначен для использования людьми (включая детей), у которых есть физические, нервные или психические отклонения или недостаток опыта и знаний, за исключением случаев, когда за такими лицами осуществляется надзор или проводится их инструктирование относительно использования данного прибора лицом, отвечающим за их безопасность.
2. Прибор необходимо установить на ровную устойчивую поверхность, используйте прибор в соответствии с инструкциями.
3. Проверьте, правильно ли установлена сетка-фильтр на роторе. Нож и прозрачная крышка не должны соприкасаться. Установите прозрачную крышку, зафиксируйте ручку в отверстии на крышке и включите прибор.
4. Во время первых раз использования прибора, может ощущаться специфический запах, это нормальное явление, после нескольких раз работы запах исчезнет.
5. Во время выжимания сока, следите, чтобы не переполнялся кувшин для сока и емкость для мякоти, если это произошло, отключите прибор от сети электропитания и опустошите емкости.
6. Внимание! Для проталкивания овощей и фруктов используйте только специальный толкатель. Никогда не пытайтесь протолкнуть овощи или фрукты руками.
7. Не открывайте колпачок крышки во время работы прибора. Не помещайте руки или посторонние предметы в кувшин для сока или горловину, когда прибор подключен к сети электропитания, во избежание риска возникновения несчастных случаев.
8. Для продления срока эксплуатации в прибор вмонтировано устройство, защищающее мотор от перегрева. Если прибор непрерывно работает длительное время, подача электропитания отключится автоматически. После остановки мотора, выньте шнур питания из розетки, дайте прибору остыть в течение 20–30 мин и затем можете снова пользоваться прибором.
9. Не оставляйте детей без присмотра рядом с работающим прибором.
10. По окончании работы, отключите прибор от сети и только после этого выливайте сок из кувшина.
11. Лезвия ножа очень острые во избежание получения травм, не мойте нож руками, для чистки просто положите его под струю воды.
12. Используйте прибор по его прямому назначению.
13. Если шнур питания прибора поврежден, не пытайтесь починить его самостоятельно. Необходимо обратиться в авторизованный сервисный центр для замены.
14. Прибор предназначен только для бытового использования.

## Описание прибора

---

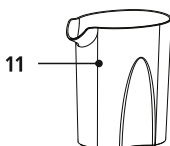
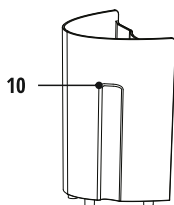
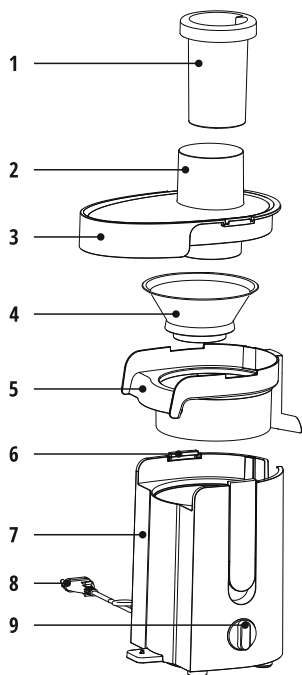

1. Толкатель
2. Круглая горловина
3. Крышка
4. Сетка-фильтр
5. Среднее кольцо
6. Ручка
7. Корпус
8. Шнур питания
9. Регулятор скорости
10. Емкость для мякоти
11. Кувшин для сока

## Эксплуатация

---

### Перед использованием

- Перед первым использованием прибора тщательно очистите детали, соприкасающиеся с пищевыми продуктами.
- Перед использованием прибора, убедитесь, что вы собрали его в соответствии с данным руководством.
- Всегда проверяйте сетку перед использованием. Если вы обнаружите какие-либо повреждения, не используйте прибор.
- Убедитесь, что ручка с обеих сторон крышки зафиксирована.

### Использование прибора

Прибор оснащен переключателем скоростей.

Положение «0» — прибор выключен.

Положение «1» — низкая скорость. Подходит для мягких фруктов и овощей, таких как арбузы, виноград, помидоры и огурцы.

Положение «2» — высокая скорость. Подходит для остальных видов фруктов и овощей, таких как яблоки, морковь, свекла.

Для выжимания сока выбирайте высокую скорость, порядок работы: 1 минута работы — 1 минута отдыха. После 3 раз такого цикла работы, дайте прибору отдохнуть в течение 15 минут, не начинайте работу пока прибор не остынет, соблюдая эти рекомендации срок службы прибора увеличится.

Советы:

- Медленно нажимайте на толкатель, чтобы извлечь максимальное количество сока.
- Используйте свежие фрукты и овощи, так как они содержат больше сока. Ананасы, свекла, стебли сельдерея, яблоки, огурцы, морковь, шпинат, дыни, помидоры, апельсины и виноград особенно подходят для обработки в соковыжималке.
- Соковыжималка не подходит для обработки очень твердых и/или волокнистых фруктов или овощей, таких как сахарный тростник.
- Фрукты, содержащие крахмал, такие как бананы, папайя, авокадо, инжир и манго, также не подходят для обработки в соковыжималке. Для обработки этих фруктов используйте кухонный комбайн или блендер.
- Удалите косточки из вишни, сливы, персиков и т.д. Вам не нужно удалять ядра или семена из фруктов, таких как дыни, яблоки и виноград.
- Когда вы используете соковыжималку, вам не нужно удалять тонкую кожуру. Удаляйте только толстую кожуру, которую вы не съели бы, например, из апельсинов, ананасов, киви, дыни и сырой свеклы.

Порядок работы с соковыжималкой представлен на рисунках ниже.

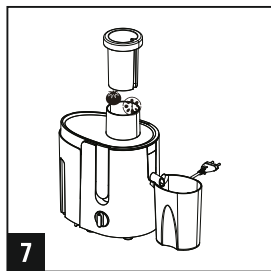
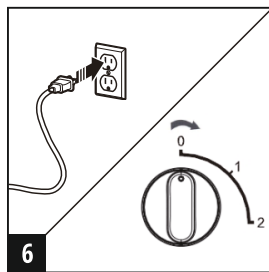
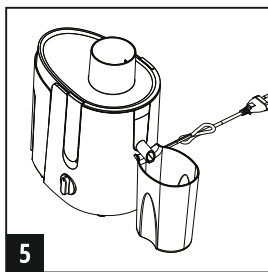
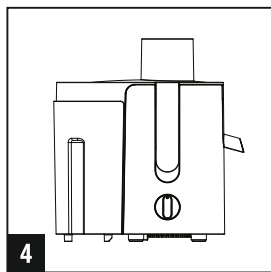
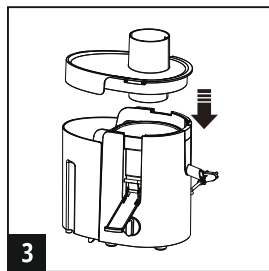
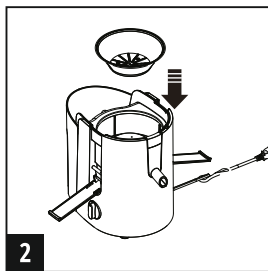
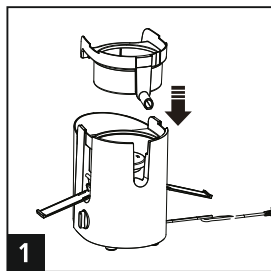

## Завершение работы

Завершение работы осуществляется в соответствии с рисунками, которые представлены ниже.

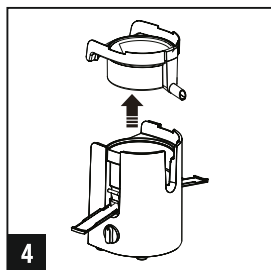
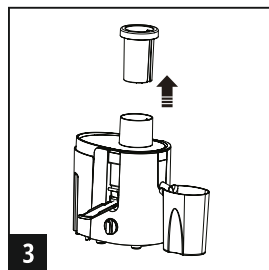
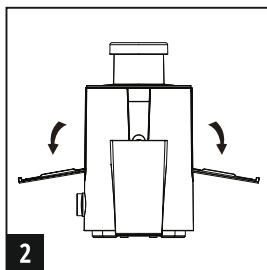
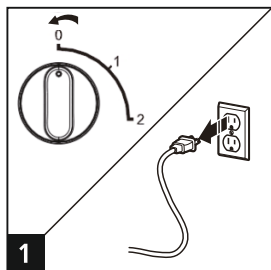

## Обслуживание и очистка

---

### Очистка контейнера для мякоти

- Когда емкость для жмыха заполняется до максимального значения, мякоть падает в коллектор сока, крышку и сок.
- Если емкость для жмыха переполняется, прибор блокируется. Если это происходит, выключите прибор и выньте мякоть из встроенного бункера для мякоти.
- Крышка позволяет увидеть, когда емкость для жмыха заполнится и его необходимо опорожнить.
- Поскольку крышка может быть заблокирована до того, как будет достигнут максимальный объем контейнера, также проверьте индикатор уровня на кувшине для сока.

### Очистка прибора

1. Выключите прибор, выньте вилку из розетки и подождите, пока фильтр не перестанет вращаться.
2. Снять съемные части с корпуса
3. Очистите эти детали с помощью щетки для очистки в горячей воде с небольшим количеством моющего средства и промойте их под краном.
4. Очистите корпус с помощью влажной ткани.

#### Примечание:

- Никогда не используйте чистящие салфетки, абразивные чистящие средства или агрессивные жидкости, такие как бензин или ацетон, для чистки прибора.
- Прибор легче чистить, если вы делаете это сразу после использования.
- Никогда не погружайте корпус в воду или любую другую жидкость и не ополаскивайте его под краном.
- Используйте мягкую щетку для очистки сита в сборе.
- Вы также можете очистить все съемные части, кроме частей корпуса, с помощью посудомоечной машины.

### Хранение и транспортировка

- Прибор рекомендовано хранить в сухом прохладном месте.
- Храните сетевой шнур в хранилище для шнура, обмотав его вокруг основания основания корпуса.
- Транспортировка должна осуществляться в условиях, исключающих повреждения.

# Электрическая схема

---

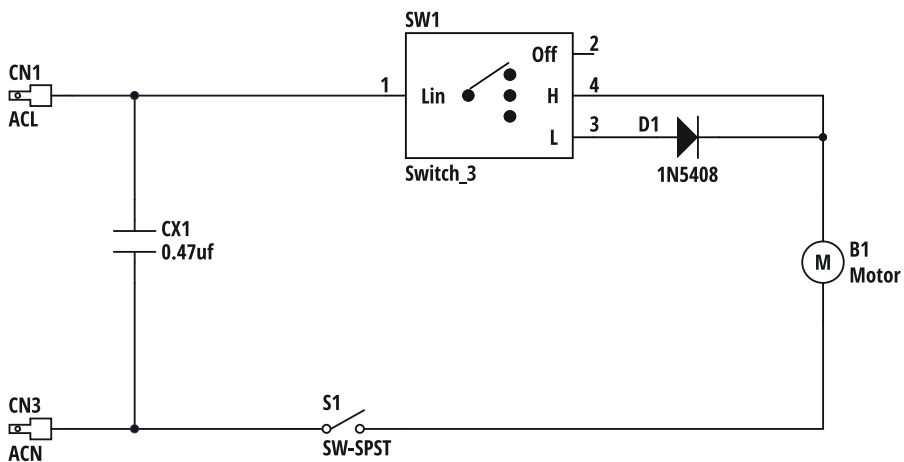

## Технические характеристики

---

Соковыжималка — это устройство, предназначенное для отжима сока из фруктов и овощей. Устройство предназначено для бытовых нужд, не связанных с осуществлением предпринимательской деятельности.

<b>Модель</b>	<b>JE 604</b>
<b>Тип</b>	<b>Центробежная</b>
<b>Максимальная мощность</b>	<b>600 Вт</b>
<b>Частота</b>	<b>50/60 Гц</b>
<b>Напряжение</b>	<b>220–240 В</b>
<b>Объем емкости для мякоти</b>	<b>1,4 л</b>
<b>Объем емкости для сока</b>	<b>0,5 л</b>

## Дополнительная информация

---

На прибор предоставляется 1 год гарантийного обслуживания.  
Срок службы: 5 лет со дня покупки, при использовании в строгом соответствии с настоящим руководством и применимыми техническими стандартами.

---

Специальные условия реализации не установлены.

---

При обнаружении неисправностей в работе прибора следует немедленно прекратить его использование, отключить от электросети и передать в ближайший авторизованный сервисный центр.

---

Информацию об авторизованных сервисных центрах вы можете узнать на веб-сайте [www.leran.pro](http://www.leran.pro) в разделе «Установка и ремонт». Если в вашем городе отсутствует авторизованный сервисный центр, вам следует обратиться в магазин, где вы приобрели наш товар, и он организует ремонт или замену.

---

Настоящая информация является частью сопроводительной технической документации, прилагаемой к товару. Изготовитель постоянно работает над совершенствованием конструкции и технических характеристик выпускаемой продукции, в том числе над улучшением энергетической эффективности. По истечению срока службы прибора сервисный центр вправе отказать в поставке запчастей и ремонте техники.

---

Производитель оставляет за собой право вносить изменения в конструкцию, комплектацию и характеристики изделия без предварительного уведомления.

---

### Утилизация изделия

Отслужившее изделие нужно сделать непригодным для использования. Для этого отсоедините его от электросети и обрежьте кабель, так как он может представлять опасность для играющих детей.



Данный символ на изделии или его упаковке указывает, что оно не подлежит утилизации в качестве бытовых отходов. Изделие следует сдать в соответствующий пункт приема электронного и электрооборудования для последующей утилизации. Соблюдая правила утилизации изделия, вы поможете предотвратить причинение ущерба окружающей среде и здоровью людей, который возможен вследствие неподобающего обращения с подобными отходами.

### Утилизация упаковочных материалов



Упаковочные материалы подлежат вторичной переработке и содержат соответствующий знак. Тем не менее, отдельные части упаковки должны быть утилизированы согласно правилам местной администрации, касающимся ликвидации отходов.

# ГАРАНТИЙНЫЕ УСЛОВИЯ

1. Гарантийный срок составляет 12 месяцев от даты продажи.
2. Срок службы товара – 5 лет.
3. Гарантийные обязательства не действуют, если неисправность явилась следствием нарушения инструкции по эксплуатации, механического воздействия, нарушения пломбировки (если такая предусмотрена), проникновения влаги, неквалифицированного вмешательства, ремонта в неавторизованных сервисных центрах, форс-мажорных обстоятельств.
4. После осуществления ремонта в случаях, указанных в п. 3, гарантийные обязательства прекращаются.

Наименование товара: \_\_\_\_\_

Серийный номер: \_\_\_\_\_

Дата изготовления: \_\_\_\_\_

Дата продажи: « \_\_\_ » \_\_\_\_\_ 20 \_\_\_ года

\_\_\_\_\_  
Подпись продавца  
(без печати действительна)

\_\_\_\_\_  
МП

Произведено в Китае компанией GUANGDONG MIDEA CONSUMER ELECTRIC  
MANUFACTURING COMPANY LIMITED.

Адрес: NO. 20 LIJING NORTH ROAD, SHENZHEN EXPORT, PROCESSING ZONE, PINGSHAN, SHENZHEN,  
GUANGDONG, CHINA.

Сделано по заказу ООО «Леран».

Адрес: Россия, 454091, г. Челябинск, ул. Пушкина, д. 65, пом. 6.

Информацию об авторизованных сервисных центрах вы можете узнать на web-сайте [www.leran.pro](http://www.leran.pro)  
в разделе «Установка и ремонт».

**Бесплатный телефон сервисной службы: 8-800-755-3-755**

