



**SHIVAKI®**

**LED TV/ Телевизор цветного  
изображения с  
жидкокристаллическим экраном**



**STV-32LED23S**

**ИНСТРУКЦИЯ ПО ЭКСПЛУАТАЦИИ**



# SHIVAKI®

## Уважаемый покупатель!

Мы благодарны Вам за то, что Вы остановили свой выбор на продукции нашей компании. Техника «SHIVAKI» отвечает высоким мировым стандартам и будет долго и надежно служить Вам в течение длительного времени.

Компания SHIVAKI старается сделать так, чтобы все наши покупатели оставались довольны своим приобретением и уровнем оказываемого сервиса.

**Каждому** обладателю техники «SHIVAKI» гарантируется **расширенный** сервисный пакет обслуживания. Купив продукцию нашей компании, Вы автоматически можете:

- или стать участником проводимой в настоящее время Акции на технику SHIVAKI,
- или получить 6 месяцев дополнительного гарантийного обслуживания,
- или участвовать в проводимом регулярно розыгрыше призов от компании SHIVAKI,
- и многое другое...

Для этого достаточно посетить интернет-сайт: **www. product-registration.eu** и осуществить регистрацию купленной Вами продукции. Мы ценим Ваше личное время, поэтому сделали так, чтобы регистрация заняла не более 4 минут.

Компания «SHIVAKI» помнит и заботится о своих потребителях, постоянно совершенствуя свою продукцию: телевизоры, холодильники, пылесосы, микроволновые печи, климатическую технику, телефоны и неуклонно повышает уровень сервисного обслуживания и поддержки покупателей.

Поздравляем! Вы выбрали достойное Вас, надежное и по последнему слову техники совершенное произведение «SHIVAKI».

С уважением,  
President  
"SHIVAKI ( JAPAN ) IND.  
LTD"

*Mohmush Madan*



# Содержание

## ВНИМАНИЕ!

Перед установкой и использованием телевизора внимательно прочтите настоящее руководство. Сохраните руководство для получения справок в будущем.

1. Информация по технике безопасности.....	3
2. Монтаж телевизора на стену.....	4
3. Управление телевизором.....	5
4. Интерфейсы. ....	5
5. Схема подключения внешних устройств. ....	6
6. Установка и подключение телевизора. ....	7
7. Выбор источника сигнала.....	8
8. Меню . ....	8
9. Меню настройки изображения. ....	9
10. Меню настройки звука. ....	10
11. Меню настройки каналов . ....	11
12. Меню настройки . ....	14
13. Меню настройки времени. ....	16
14. Блокировка. ....	17
15. Режим Отель. ....	18
16. Проигрывание медиа файлов.....	19
17. Операционная система Android . ....	19
18. Устранение неисправностей.....	26
19. Технические характеристики . ....	27
20. Допуски по пикселям на LCD/LED панели.....	27
21. Пульт дистанционного управления. ....	28
22. Список сервисных центров . ....	30

# Информация по технике безопасности

## Меры предосторожности

Перед включением телевизора прочитайте все настоящие инструкции. Сохраните эти инструкции для использования в дальнейшем.

## Устройство

- Не блокируйте и не накрывайте чем-либо вентиляционные отверстия на задней панели.
- Не вставляйте какие-либо предметы в устройство через отверстия в корпусе, так как они могут касаться токоведущих или способных вызвать короткое замыкание частей, что может привести к возгоранию, поражению электрическим током или повреждению устройства.
- Не пытайтесь открыть корпус, так как это может привести к повреждению устройства. Внутри корпуса нет частей, которые вы можете отремонтировать самостоятельно. Обращайтесь за обслуживанием к квалифицированному персоналу.
- Избегайте сильного давления на экран телевизора, так как это может повредить экран.

## Питание

- Отключите телевизор от сети в следующих случаях:
  - Если вы не будете использовать телевизор в течение длительного периода времени;
  - Если шнур питания или розетка/вилка повреждены;
  - Следуйте инструкциям по установке и настройке изделия. Произведите те настройки, которые приведены в настоящей инструкции по эксплуатации, поскольку не правильное проведение других настроек может привести к повреждению. Если это произошло, отключите телевизор от сети и обратитесь в сервисный центр.
  - Если телевизор подвергся воздействию удара или падения, и корпус был поврежден.
- Если в качестве разъединительного устройства используется сетевой штекер или разветвитель, разъединительное устройство должно оставаться в рабочем состоянии. (\* Если в качестве разъединительного устройства используется выключатель сети, выключатель должен оставаться в рабочем состоянии.)

## Сетевой шнур

- Не допускайте, чтобы что-либо лежало на сетевом шнуре или шнур был перекручен.
- Не наступайте на сетевой шнур.
- Не перегружайте штепсельную розетку.
- Не допускайте попадания влаги на сетевой шнур.

## Условия эксплуатации

- Не устанавливайте телевизор на неустойчивую тележку, подставку или стол.
- Поставьте телевизор таким образом, чтобы не было препятствий для вентиляции.
- Не используйте телевизор во влажном или холодном помещении. Защитите телевизор от перегрева.
- Не допускайте попадания прямых солнечных лучей на телевизор.
- На телевизор не должны попадать капли или брызги. Также на телевизоре не должны размещаться объекты, наполненные жидкостями, например, вазы.
- Не используйте устройство в пыльном месте.
- Рабочая температура: от 5 °C до 35 °C (от 41 °F до 95 °F)  
Рабочая влажность: от 20 % до 80 %, без конденсата

## Информация по технике безопасности

Температура хранения: от -15 °C до 45 °C (от 5 °F до 113 °F)

Влажность хранения: от 10 % до 90 %, без конденсата

### Очистка

- Очищайте устройство от пыли, протирая экран и корпус мягкой чистой тканью или специальным жидким чистящим средством.
- Не применяйте чрезмерную силу при чистке экрана.
- Не используйте воду или другие химические чистящие средства для очистки экрана, так как это может повредить поверхность экрана телевизора.

### Монтаж телевизора на стену

Предупреждение: для монтажа требуются два человека.

Для безопасной установки соблюдайте следующие указания по технике безопасности:

- Убедитесь, что стена может выдержать вес телевизора и вес комплекта настенного крепления.
- Следуйте инструкциям по монтажу, прилагаемым к настенному креплению.
- Телевизор должен быть установлен на вертикальной стене.
- Убедитесь, что вы используете только винты, подходящие для материала стены.

### Важная информация

Если телевизор не расположен в достаточно устойчивом месте, он может быть потенциально опасным из-за падения. Можно избежать многих травм, особенно у детей, приняв простые меры предосторожности, такие как:

- Используйте крепежи или стойки, рекомендованные производителем телевизора.
- Используйте только ту мебель, которая может служить безопасной опорой для телевизора.
- Установите телевизор так, чтобы он не выступал над краем опорной мебели.
- Не размещайте телевизор на высокой мебели (например, на шкафах или книжных шкафах), не зафиксировав и мебель, и телевизор на устойчивой опоре.

Примечание: иллюстрации, содержащиеся в этой инструкции, приведены для формирования общего представления об устройстве.

**ПРЕДУПРЕЖДЕНИЕ:** батареи, используемые в пульте управления, не должны подвергаться чрезмерному нагреву, например, солнечному свету, огню или тому подобному.

# Управление телевизором

## Кнопки на телевизоре

**ПРИМЕЧАНИЕ:** ниже приведена только функциональная схема расположения кнопок, фактическое расположение может отличаться.



При нажатии кнопки в нижней части телевизора на экране появляется панель с кнопками управления, как показано на рисунке выше. Панель с кнопками автоматически отключится через 5 секунд, если не будет произведено никаких действий. Выбор необходимой кнопки на панели производится кратковременным нажатием на кнопку в нижней части телевизора. Переход в выбранную функцию производится длительным нажатием на кнопку в нижней части телевизора.

- Кнопка включения/отключения питания телевизора, как и на пульте ДУ.
- MENU:** Кнопка для отображения главного меню и подтверждения выбора пункта меню.
- SOURCE:** Кнопка для выбора источника сигнала.
- CH+/-:** Кнопки для переключения каналов. В системе меню данные кнопки действуют для перемещения по пунктам меню вверх/вниз.
- VOL+/-:** Кнопки для увеличения / уменьшения громкости. В системе меню данные кнопки используются для перемещения по пунктам меню вправо/влево.

## Интерфейсы

	<b>AV input</b> Разъем AV IN могут использоваться для подключения ряда оборудования, которое включает в себя видеомагнитофоны, видеокамеры, декодеры, спутниковые приемники, DVD-плееры или игровые приставки.		<b>EARPHONE output</b> <b>Разъем EARPHONE OUT (выход)</b> Позволяет подключать наушники для прослушивания звука, поступающего с телевизора.
	<b>HDMI input</b> Разъем HDMI - мультимедийный интерфейс высокой четкости, для подключения к компьютеру, цифровому спутниковому декодеру с высокой разрешающей способностью.		<b>USB input</b> USB-разъем используется для подключения USB-устройств.
	<b>ANT 75</b> Этот разъем может использоваться для подключения к внешней антенне или кабельной сети.		<b>COAXIAL</b> COAXIAL - выход коаксиального кабеля
	<b>VGA input</b> PC(VGA) вход		<b>RJ45</b> Разъем RJ45 для подключения к внешнему модему или к сетевому оборудованию.
	<b>PC AUDIO INPUT</b> PC AUDIO вход		<b>CI SLOT</b> Гнездо модуля условного доступа (CAM)

**Примечание:** Расположение и названия разъемов на телевизоре могут отличаться в зависимости от модели телевизора, в некоторых моделях телевизоров возможно отсутствие ряда разъемов.

# Схема подключения внешних устройств

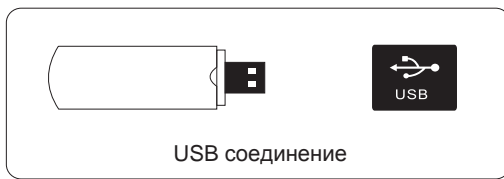
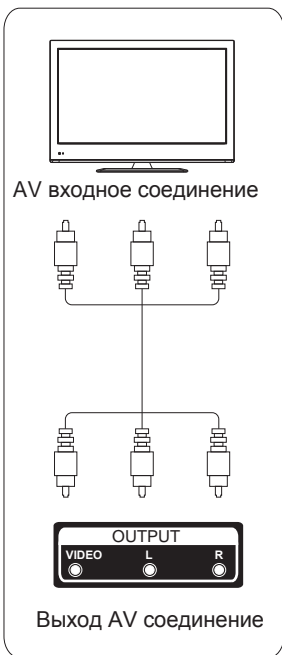
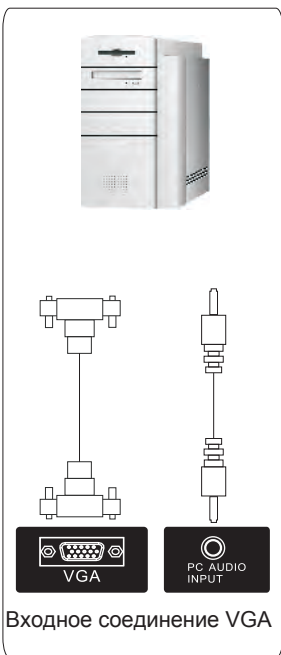
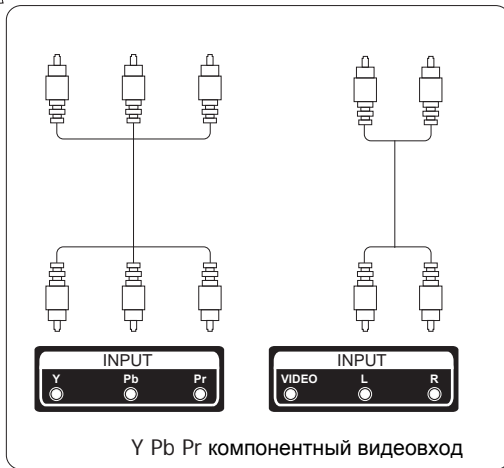
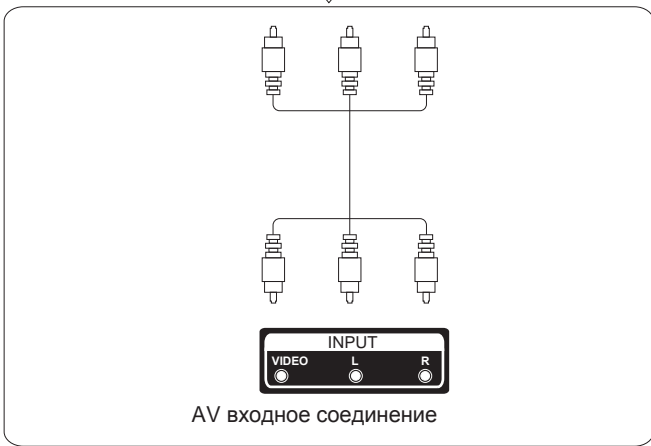
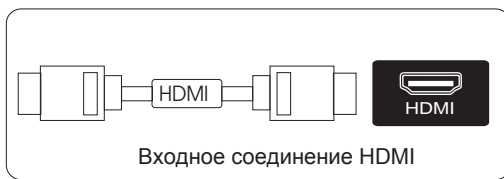
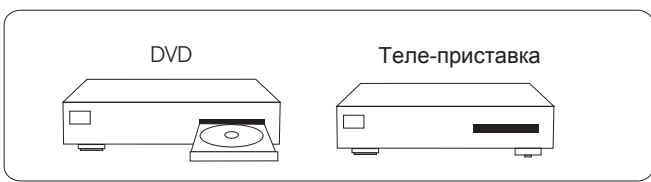

## Установка и подключение телевизора

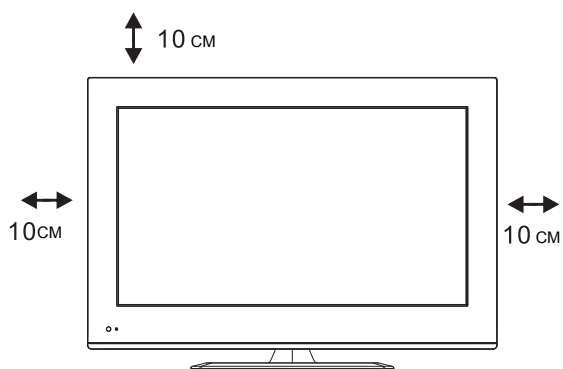

Установите Ваш телевизор на устойчивой поверхности, которая может выдержать вес телевизора.

Для предотвращения пожара или поражения электрическим током не подвергайте устройство воздействию дождя или влаги, не устанавливайте телевизор вблизи источников тепла (например, свечи, батареи, приборы отопления), не блокируйте вентиляцию задней панели телевизора.

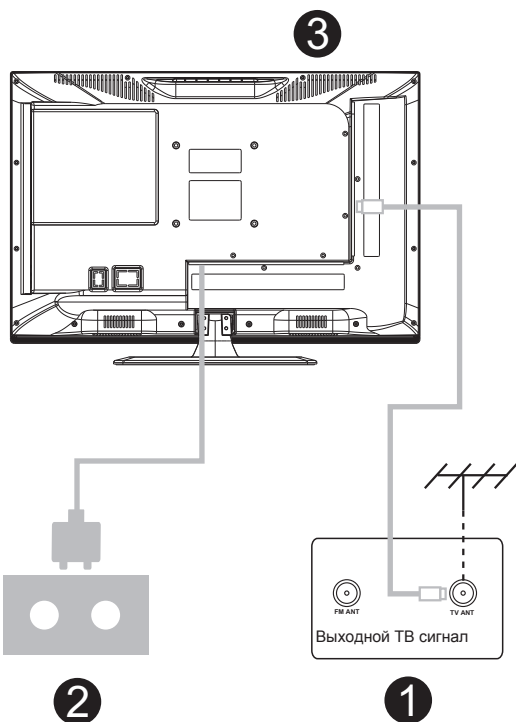

Подключите антенну и питание

1. Подключите антенный кабель к антенне (на задней панели телевизора).
2. Подключить шнур питания телевизора (AC 100- 240 В ~ 50/60 Гц).

**Включение телевизора**

3. Нажмите кнопку питания телевизора. Индикатор загорится зеленым ( в режиме ожидания индикатор красный), нажмите кнопку питания на пульте дистанционного управления для включения телевизора.

**Примечание:** □ Изображения исключительно для справочной информации.

### Инструкция по установке подставки телевизора

1. Откройте коробку и извлеките телевизор, аксессуары.
2. Поместите телевизор передней панелью вниз на мягкую поверхность на столе, чтобы не поцарапать экран.
3. Ножки подставки фиксируются на корпусе телевизора с помощью винтов.
4. Установка завершена.

**Примечание:** Изображения исключительно для справочной информации.

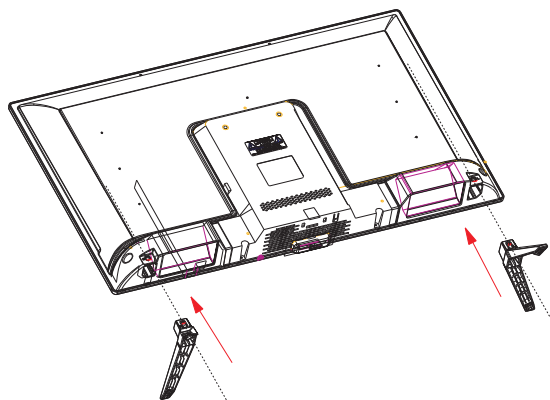

## 1. ВЫБОР ИСТОЧНИКА СИГНАЛА

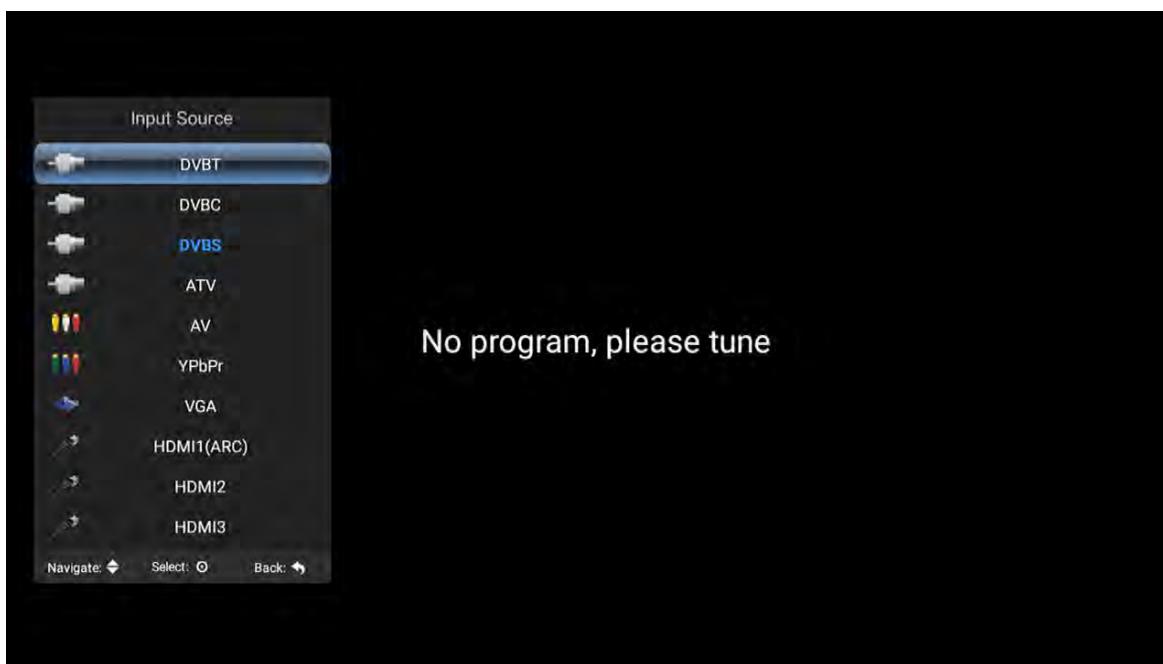

Данная настройка имеет несколько режимов выбора источников входного сигнала .  
Для выбора источника сигнала нажмите кнопку SOURCE .

## 2. МЕНЮ

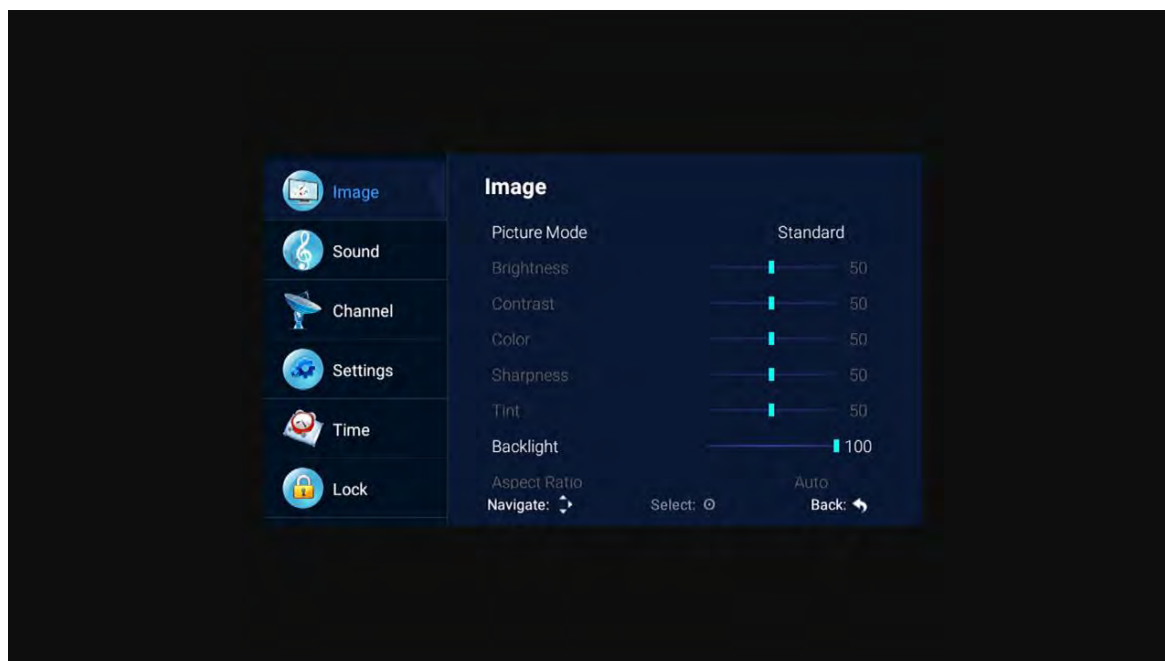

## Основные настройки телевизора

Нажмите кнопку МЕНЮ, чтобы отобразить меню.  
Используйте кнопки ▲/▼ для выбора необходимого пункта меню, нажмите кнопку ►, чтобы войти в соответствующие настройки.

### ( 1 ) PICTURE / Изображение

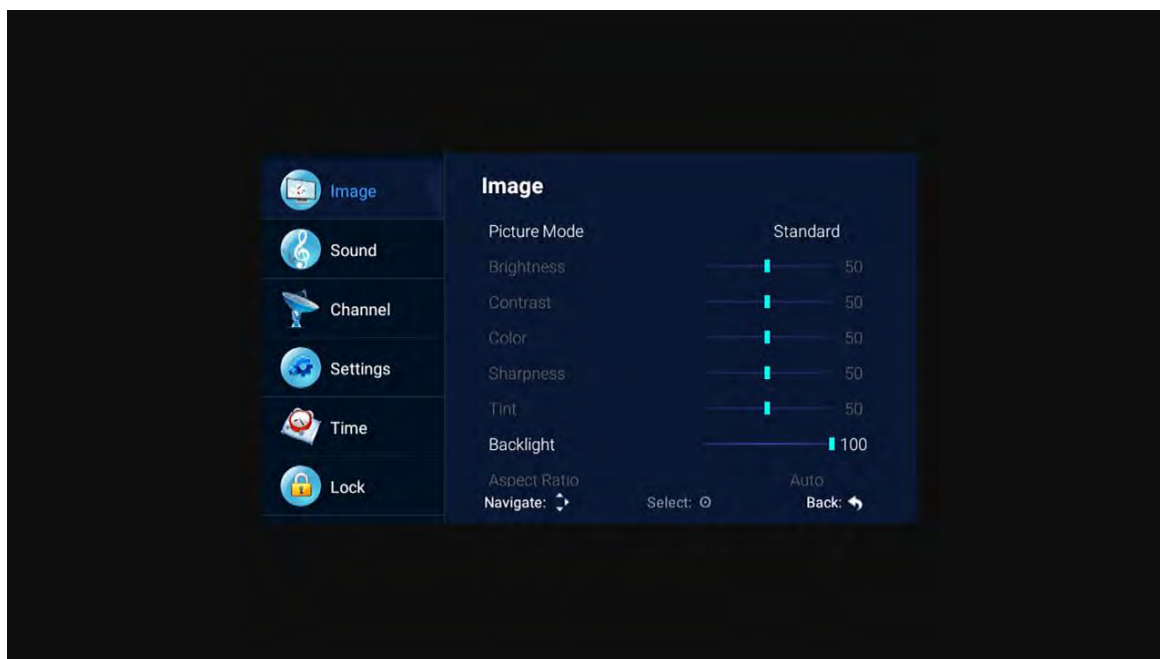

#### PICTURE/Режим изображения

Выберите меню PICTURE/Изображение с помощью кнопок ◀/▶, нажмите кнопку ENTER для выбора. Затем для настройки используйте кнопки ▲/▼. Режим изображения может быть переключен на Standard/Soft/Lightness/User (Стандартный / Мягкий / Яркий / Пользовательский).

#### Яркость, контрастность, оттенок, насыщенность, резкость

В пользовательском режиме при помощи кнопок ◀/▶/▲/▼ вы можете настроить: Contrast ratio / Контрастность, Brightness / Яркость, Sharpness / Резкость, Saturation / Насыщенность, Backlight / Подсветку.

#### Backlight/Подсветка

Выберите Backlight / Подсветка с помощью кнопок ▲/▼, затем с помощью кнопок ◀/▶ измените значение подсветки.

#### Aspect Ratio/Соотношение сторон

При настройке Aspect Ratio/ Соотношение сторон с помощью кнопок ◀/▶ Вы можете выбрать: ZOOM1, ZOOM2, 16: 9 или 4: 3. При выборе значение соотношения сторон изменится в автоматическом режиме.

## Основные настройки телевизора

### Color temperature / Температура цвета

Выберите опцию Color temperature/Температура цвета, затем измените ее значение с помощью кнопок ◀/▶: Cold (Холодный), Nature (Натуральный), Warm (Теплый), User mode (Пользовательский).

### Noise Reduction / Шумоподавление

Нажмите кнопку ▲/▼, чтобы выбрать опцию Noise Reduction / Шумоподавление. Нажмите кнопку ◀/▶, чтобы выбрать Off / Выкл, Weak/Слабый, Middle/ Средний, Strong/ Сильный, Auto/Автоматически для улучшения резкости изображения.

## ( 2 ) Sound / Звук

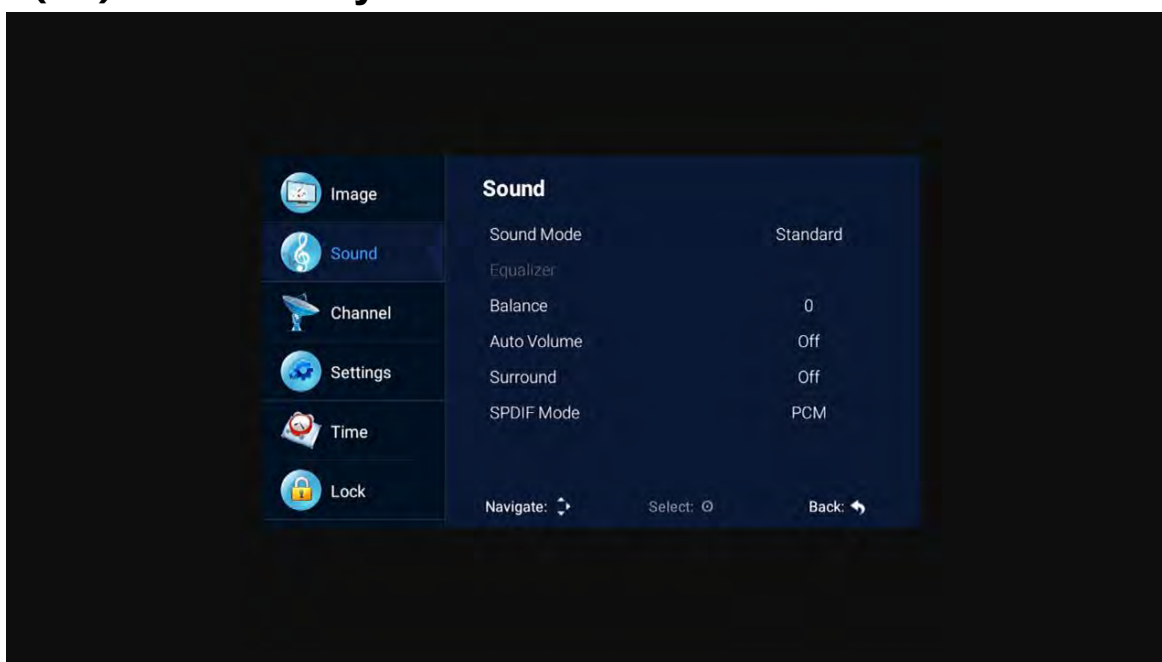

### Sound mode / Режим звука

Выберите Sound menu / Режим звука с помощью кнопок ▲/▼, нажмите кнопку ▶ для входа в подменю и с помощью кнопок ◀/▶ настройте звуковой режим: Music / Музыка, Movie / Кино, Motion / Динамичный, User / Пользовательский.

### Equalizer / Эквалайзер

С помощью кнопок ▲/▼ выберите Equalizer / Эквалайзер, затем нажмите кнопку ENTER для выбора другого уровня частоты.

### Balance / Баланс

Если громкость левого динамика и правого динамика не совпадают, вы можете настроить Balance/Баланс в соответствии с вашими личными предпочтениями.

## Основные настройки телевизора

### **Auto Volume / Автоматическая громкость, Surround / Объемный звук**

Настройте параметр Automatic volume/ Автоматическая регулировка громкости, выбрав значение : ON / ВКЛ, OFF / ВЫКЛ.

Настройте параметр Surround/ Объемный звук, выбрав значение : ON / ВКЛ, OFF / ВЫКЛ.

### **SPDIF режим**

Данная опция используется только в режиме HDMI / DTV (ЦТВ).

## ( 3 ) Channel / Настройка каналов

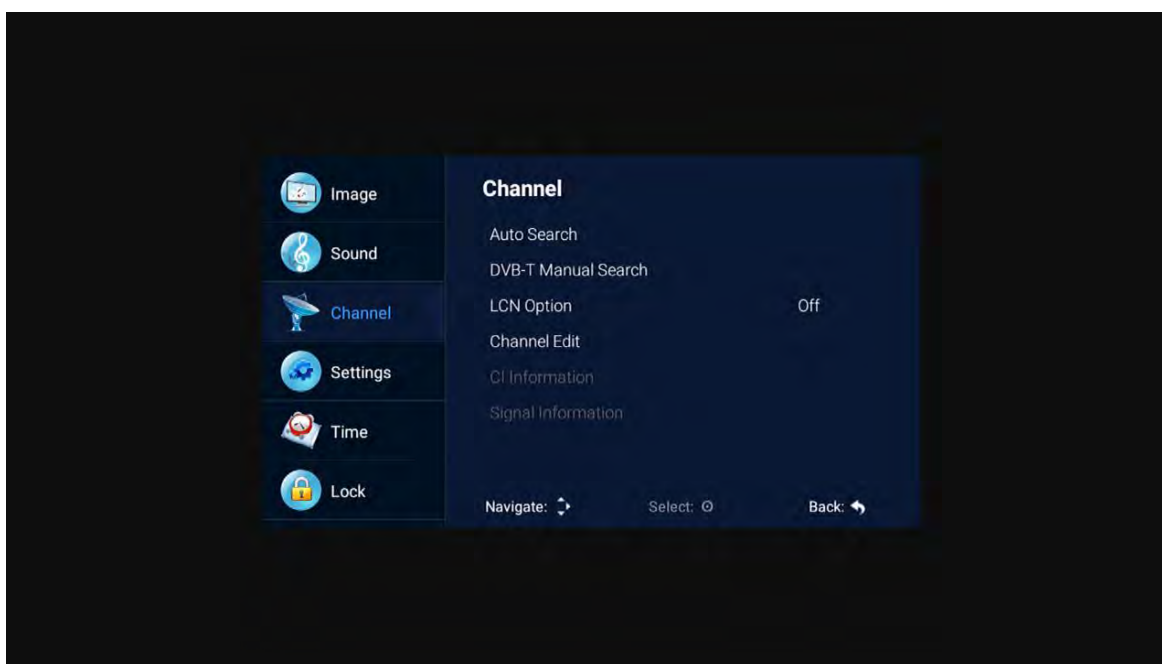

### **DVB-T Auto Search /Автоматический поиск каналов DVB-T**

Выберите опцию Auto Tuning/ Автоматическая настройка каналов кнопками ▲/▼. Затем нажмите кнопку ENTER для начала автоматической настройки каналов.

## Основные настройки телевизора

### DTV Manual Search / Ручной поиск каналов DTV(ЦТВ)



### ATV / Аналоговое ТВ

Перед запуском ручного поиска каналов, выберите номер канала для сохранения, нажмите кнопку ▲/▼/◀/▶, чтобы выбрать опцию Search/ Поиск, затем нажмите кнопку ◀, чтобы выполнить поиск канала. Также при помощи точной настройки частоты выберите лучшую частоту.

### DTV-S Auto Search / Автоматический поиск спутниковых каналов

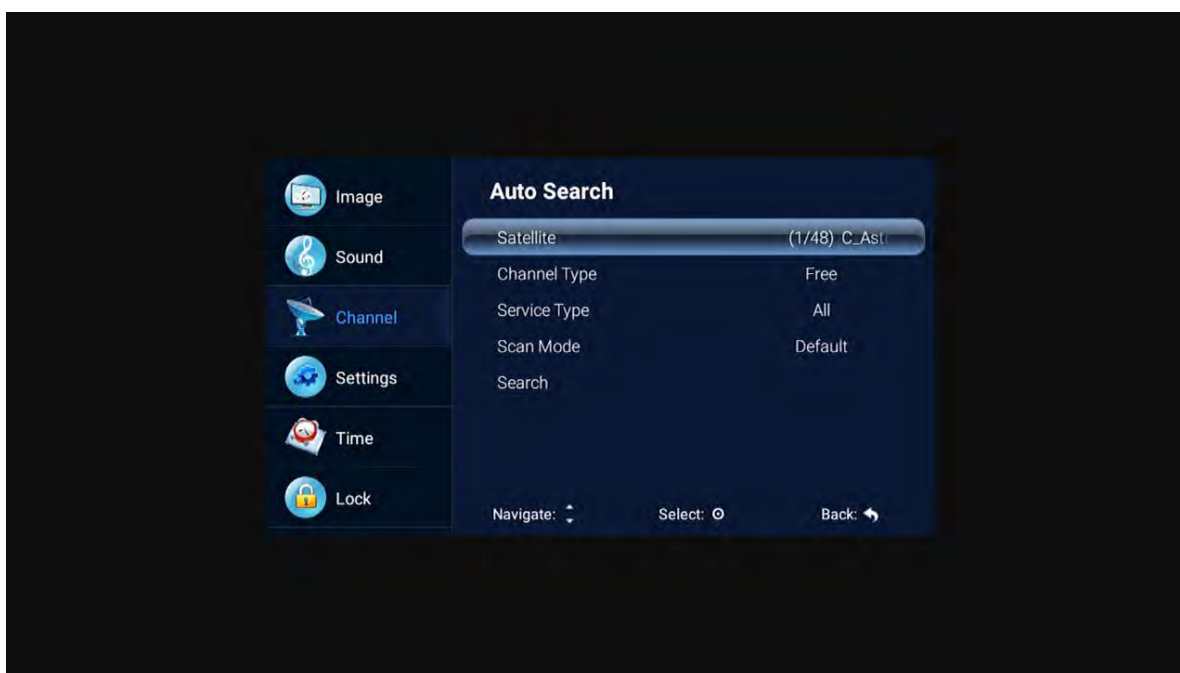

## Основные настройки телевизора

### Satellite/ Спутниковая система

Выберите в меню Satellite/ Спутник модель спутника, предоставленную поставщиком услуг спутникового телевидения.

### Channel Type / Тип канала

Выберите тип спутника.

### Service Type / Тип обслуживания

Тип спутниковой службы

### Scan Mode / Режим сканирования

Режим спутникового сканирования.

### DTV-S Manual Search / Ручной поиск спутниковых каналов



### Satellite / Спутниковая система

Выберите в меню Satellite/ Спутник модель спутника, предоставленную поставщиком услуг спутникового телевидения.

## Основные настройки телевизора

### Transponder / Транспондер

Выберите транспондер для проверки уровня и качества сигнала.

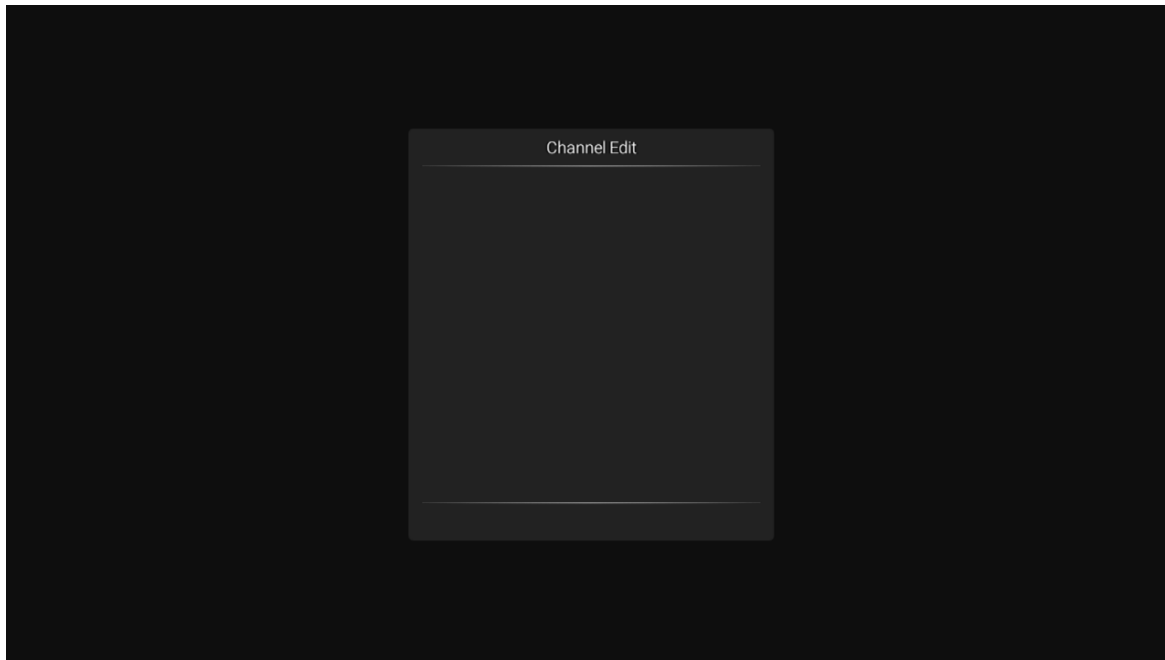

### Channel Edit / Редактирование каналов

Выберите опцию информации о сигнале, нажмите кнопку ENTER, чтобы войти в следующий интерфейс для просмотра уровня сигнала.

## ( 4 ) Setting Adjustment / Меню настройки

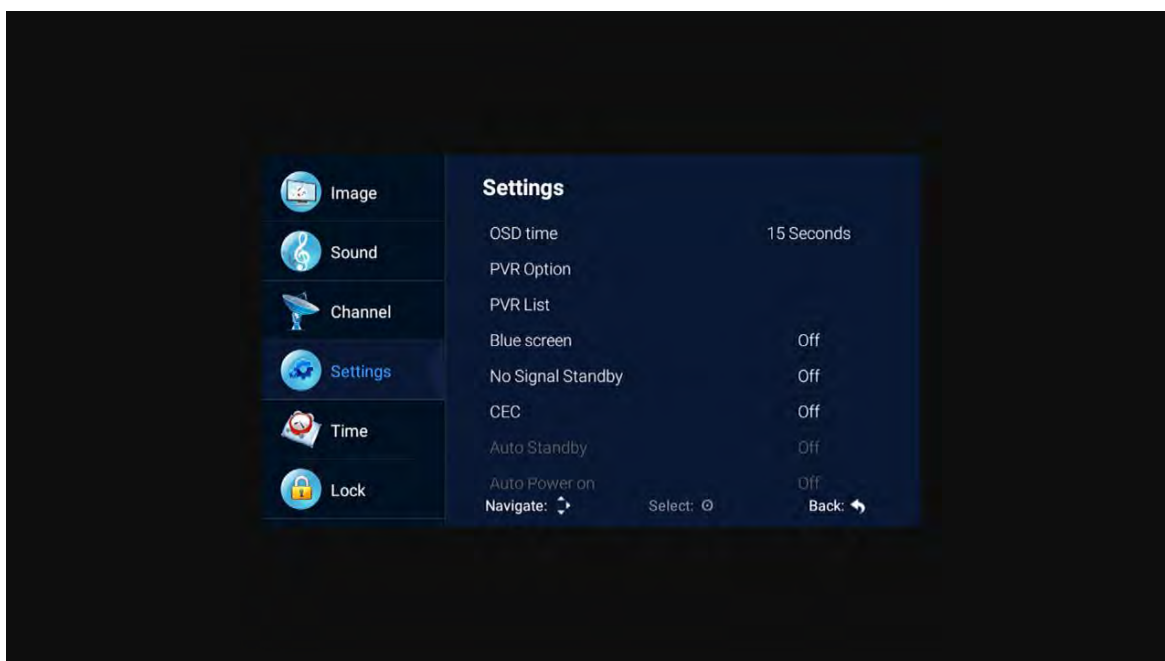

## Основные настройки телевизора

### OSD Time / Время экранного меню

Нажмите Menu display time / Время отображения меню, с помощью кнопок ◀/▶ можно изменить время отображения экранного меню: 5 секунд, 10 секунд, 15 секунд, 20 секунд, 30 секунд, всегда.

### PVR Option/ Файловая система PVR

Нажмите кнопку ▲/▼, чтобы выбрать опцию PVR option / Файловая система PVR.

### PVR LIST / Список PVR

Вы можете извлечь видеофайл, записанный с помощью функции REC на флэш-накопителе USB и воспроизвести его.

### Blue Screen / Голубой экран

Выберите Blue Screen / Голубой экран для включения / отключения данного параметра: On / Вкл или Off / Выкл.

### No Signal Standby / Нет сигнала в режиме ожидания

Нажмите кнопку ▲/▼, чтобы выбрать опцию No Signal Standby/ Нет сигнала в режиме ожидания. Нажмите кнопку ◀/▶, чтобы выбрать On / Вкл или Off / Выкл.. Если установлено значение On / Вкл, Телевизор автоматически перейдет в режим ожидания через 10 минут.

В режиме VGA, если не будет выполнено никаких действий, телевизор перейдет в режим ожидания через 15 секунд.

### CEC

Нажмите кнопку ▲/▼, чтобы выбрать опцию CEC, затем откройте или закройте левую и правую функции CEC. При открытии CEC вы можете включить или выключить автоматический режим ожидания, автоматическое включение, ARC, список устройств, выключение телевизора. Устройства CEC также автоматически выключаются.

### Audio Language Setting / Настройка языка аудио

Нажмите кнопку ▲/▼, чтобы выбрать Audio Language Setting / Настройка языка аудио или Second Audio Language/ Второй язык аудио, затем используйте кнопки ◀/▶, чтобы выбрать язык.

### Second Language / Второй язык

Нажмите кнопку ▲/▼, чтобы выбрать Second Language / Второй язык или Second Subtitle Language / Второй язык субтитров, затем с помощью кнопок ◀/▶ выберите язык субтитров.

## Основные настройки телевизора

### Reset / Сброс настроек

Выберите параметр Restore default settings / Восстановление настроек по умолчанию с помощью кнопок ▲/▼, затем нажмите кнопку ENTER, чтобы открыть следующее окно. Можно выбрать подтверждение или отмену данной операции. При выборе подтверждения данной операции телевизор будет перезапущен, данные меню восстановятся до исходных данных, при выборе отмены данной операции произойдет возврат к интерфейсу меню.

### ( 5 ) Time setting / Настройка времени

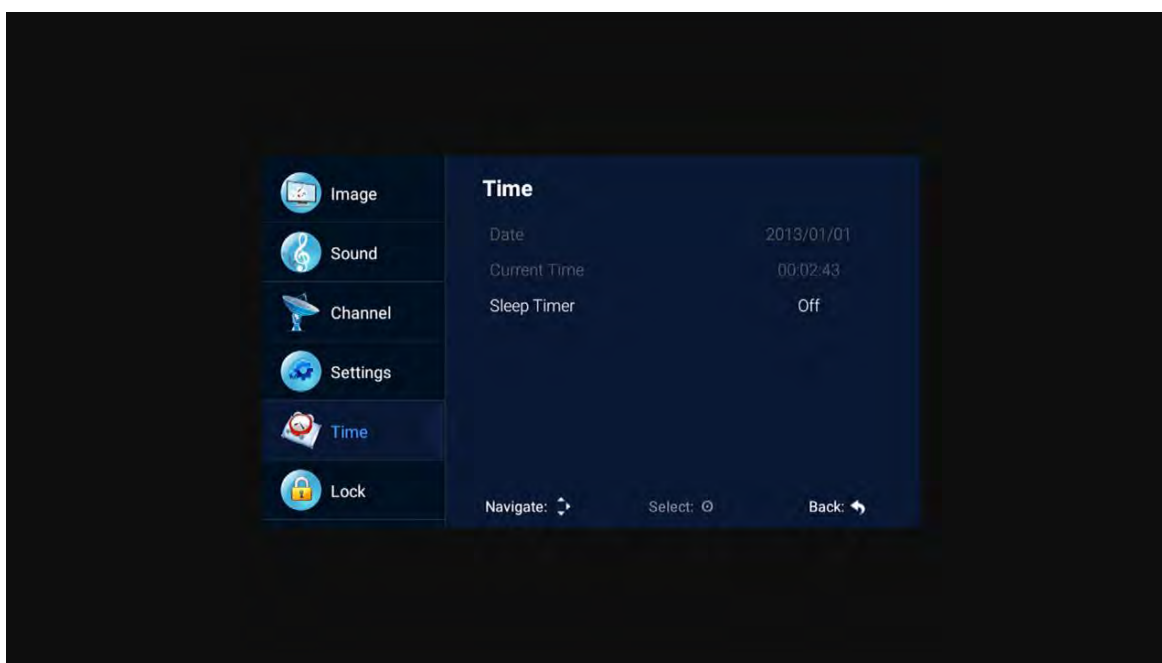

#### Date, Current time / Дата, Текущее время

В режиме автоматической корректировки даты и времени ручная установка не возможна.

#### Sleep time / Таймер сна

Система предоставляет множество вариантов времени установки таймера.

### ( 6 ) Lock / Блокировка

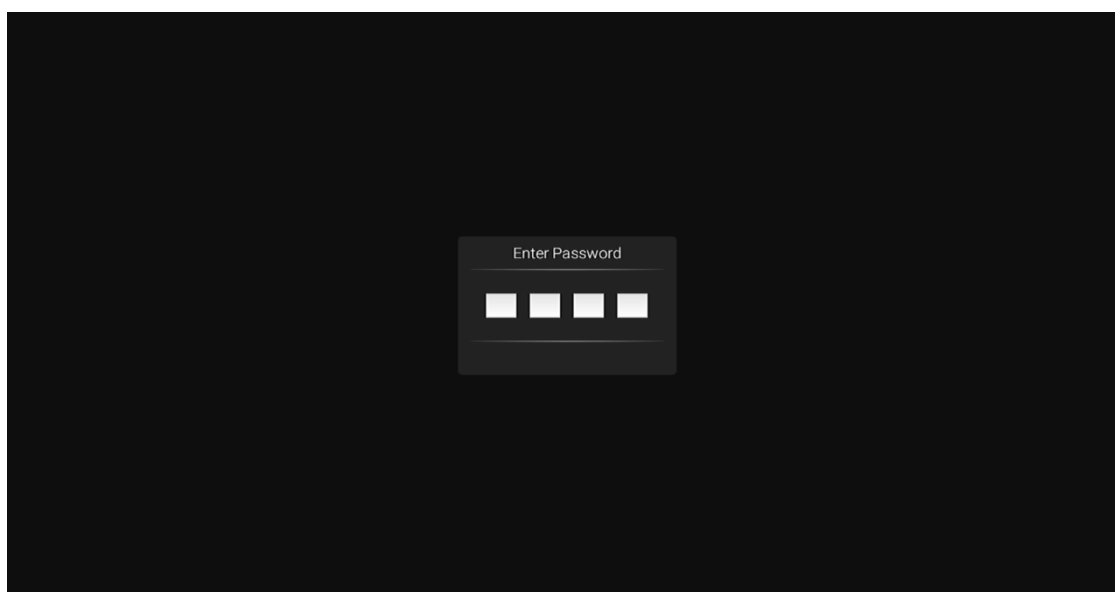
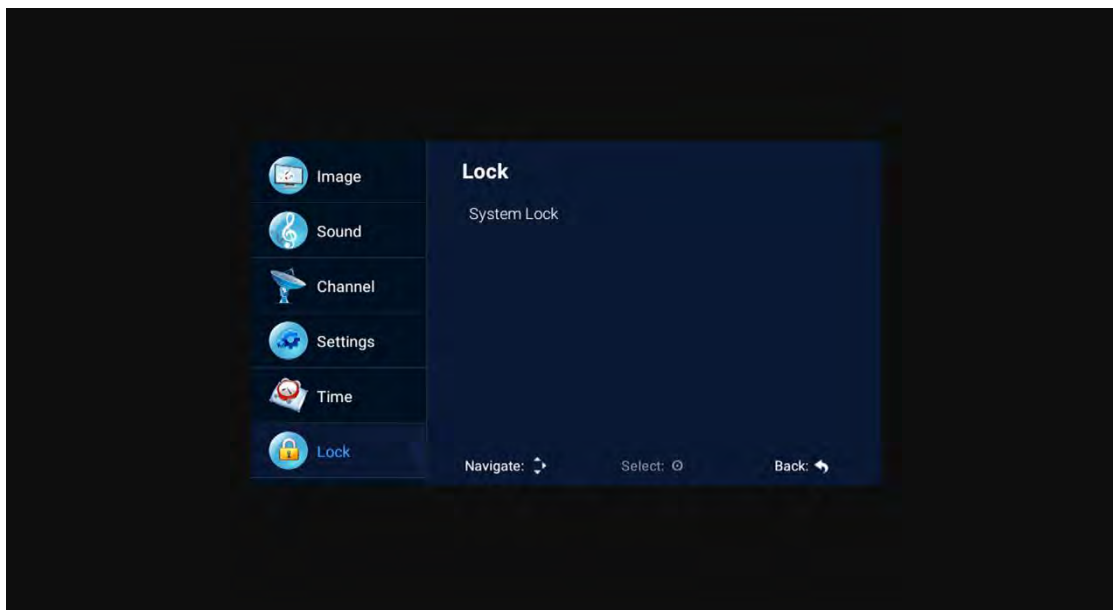

Выберите опцию Lock System / Блокировка системы с помощью кнопок ▲/▼. Затем откройте функцию блокировки с помощью кнопок ◀/▶. По умолчанию установлен пароль - 0000. Если вы хотите изменить пароль, то необходимо выбрать опцию Set password / Установка пароля, введите старый пароль, затем новый пароль. Если новый пароль, который вы вводите снова, верен, это означает, что вы выполнили выше указанную операцию и успешно сбросили пароль, установленный по умолчанию. Если вы хотите заблокировать некоторые программы, выберите опцию Block program / Блокировка программы и введите номер канала.

## Основные настройки телевизора

### ( 7 ) Hotel mode / Режим отеля



В данном меню вы можете управлять открытием и закрытием соответствующих каналов, устанавливать язык, изменять параметры соотношения сторон экрана.

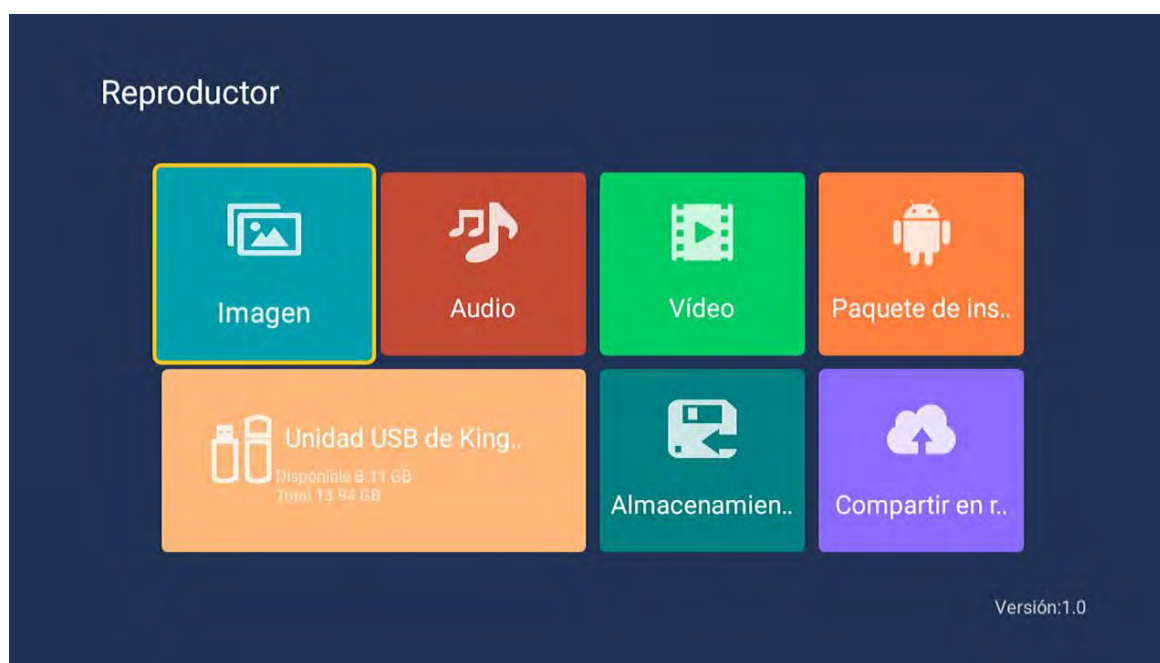

## 3. Media part / Медиа

### ( 1 ) Picture / Картинка

С помощью кнопок ▲/▼ выберите ярлык Picture / Картинка, нажмите кнопку ENTER для подтверждения, затем нажмите кнопкой ► на папку и ENTER для подтверждения открытия соответствующий папки. После выбора изображения, нажмите ENTER для подтверждения открытия изображения. Некоторые операции можно продолжить с помощью кнопок ◀/▶.

### ( 2 ) Music / Музыка

С помощью кнопок ▲/▼ выберите ярлык Music / Музыка, нажмите кнопку ENTER для подтверждения, затем нажмите кнопкой ► на папку и ENTER для подтверждения открытия соответствующий папки. После выбора музыки, нажмите ENTER для подтверждения. Некоторые операции можно продолжить с помощью кнопок ◀/▶.

### ( 3 ) Video / Видео

С помощью кнопок ▲/▼ выберите ярлык Video / Видео, нажмите кнопку ENTER для подтверждения, затем нажмите кнопкой ► на папку и ENTER для подтверждения открытия соответствующий папки. После выбора видео, нажмите ENTER для подтверждения открытия видео. Некоторые операции можно продолжить с помощью кнопок ◀/▶.

## 4. Android part / Операционная система Андроид

### ( 1 ) Home / Главная страница

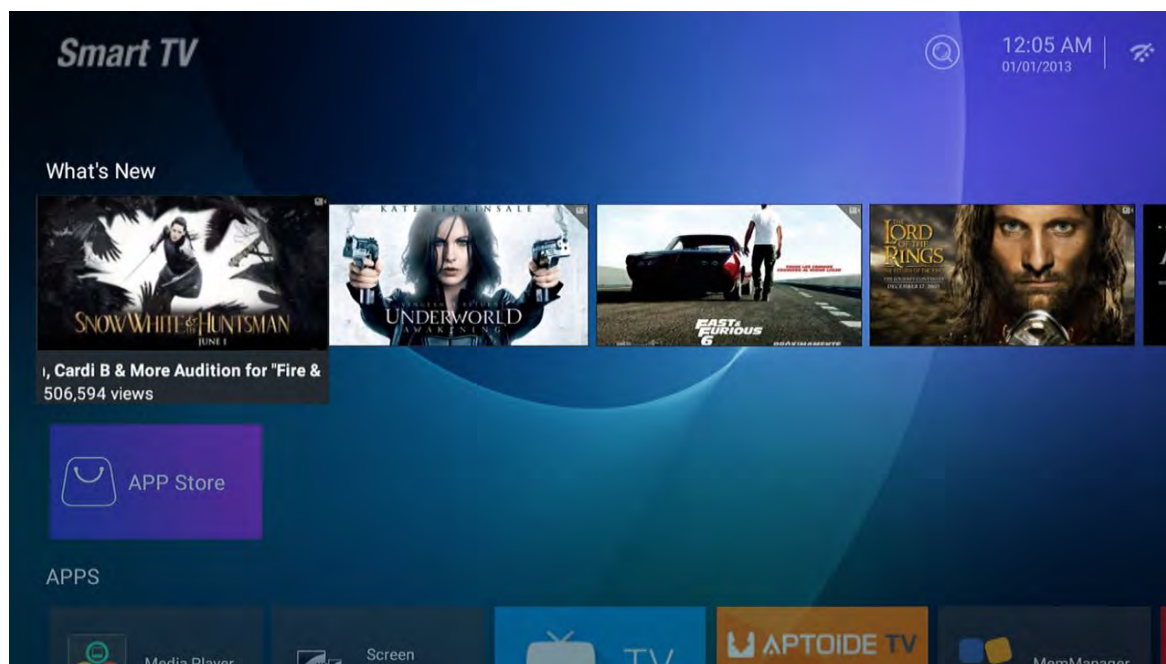

На главной странице вы можете увидеть следующие разделы: НОВОСТИ, ПРИЛОЖЕНИЯ, МУЗЫКА и многое другое.

## ( 2 ) Settings / Настройки

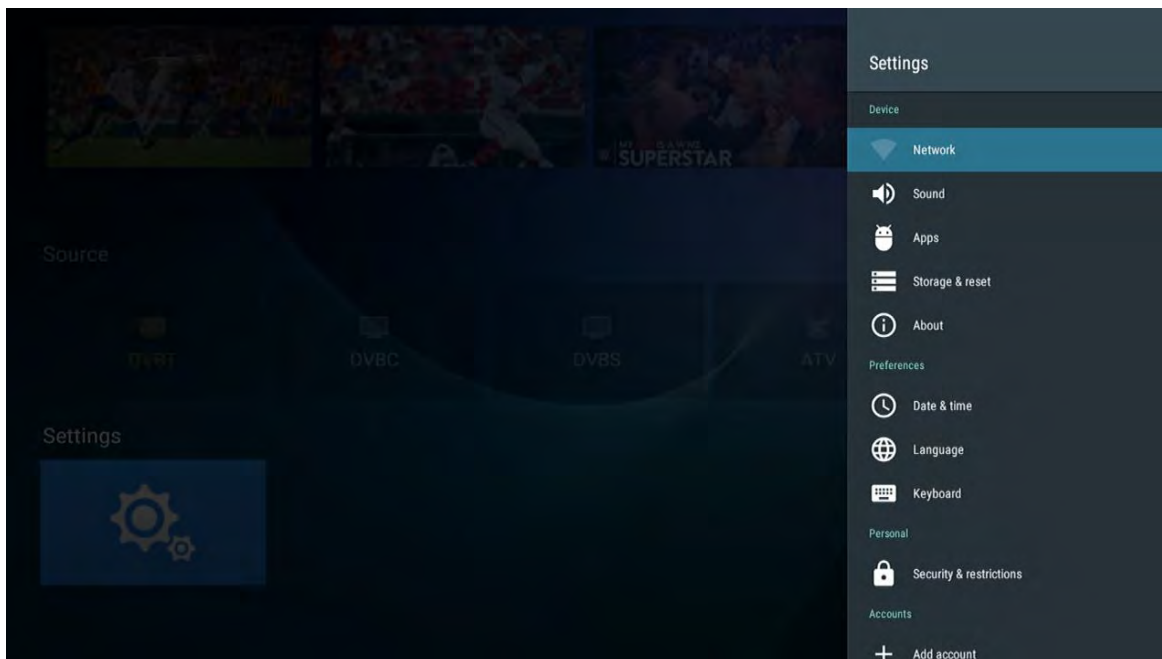

Выберите изображение настройки и нажмите кнопку ENTER, чтобы отобразить интерфейс настройки системного интерфейса Android.  
Ниже приведено краткое описание функций каждого меню:

### Network / Сеть

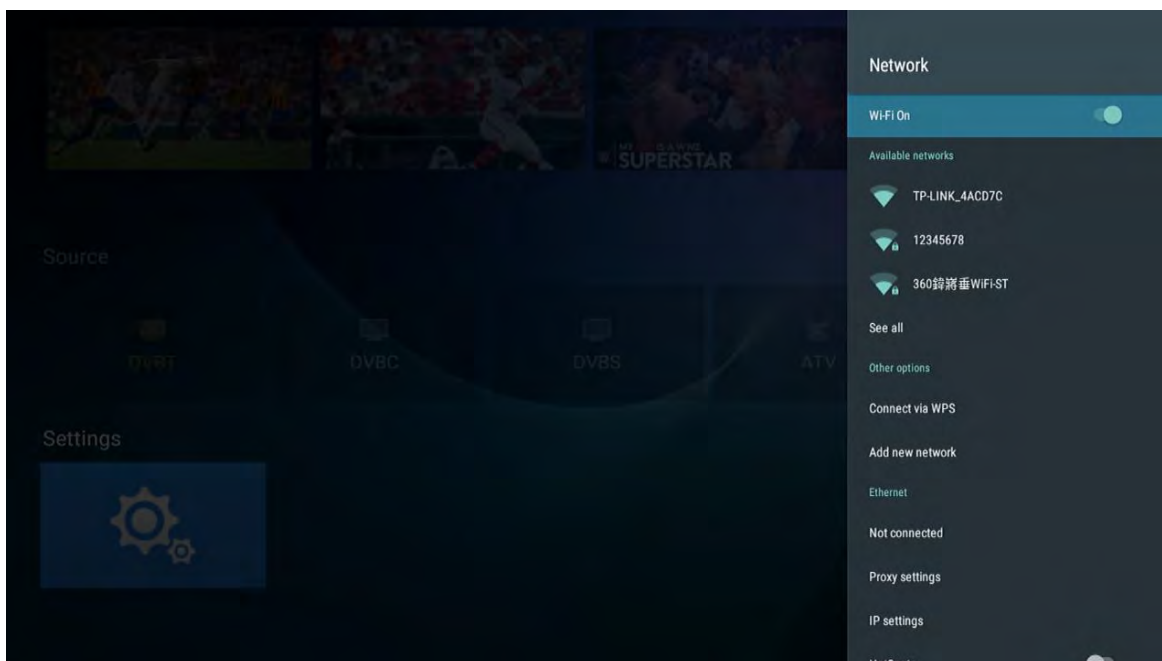

## Операционная система

Войдите в меню Network/Сеть для выбора пункта меню «Wi-Fi». В данном разделе вы можете открыть или закрыть функцию подключения Wi-Fi.

Существует 4 типа подключения к сети: выберите сеть и введите пароль в списке подключений, используйте подключение без пароля, вручную добавьте имя сети для подключения или используйте прямое подключение кабеля Ethernet.

### Sound / Звук

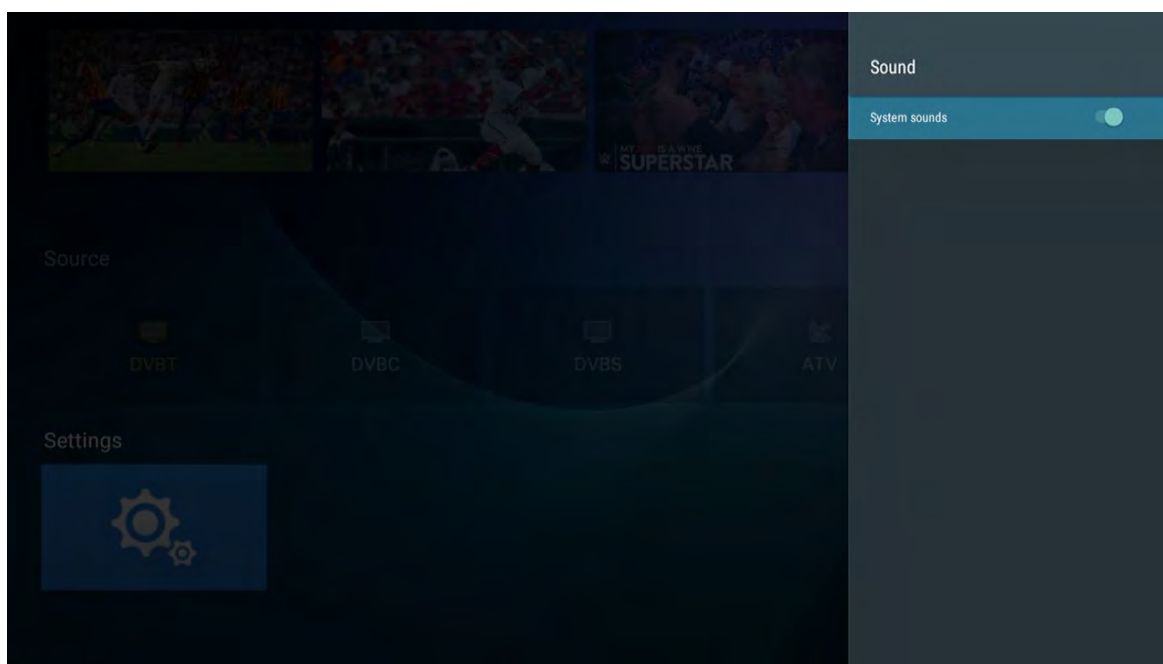

Установка звукового сигнала при перемещении по меню или изменении громкости. Выключить или изменить громкость звуковых сигналов можно в меню телевизора.

## Apps / Приложения

В меню вы можете просмотреть приложение установки, запущенные приложения и все приложения.

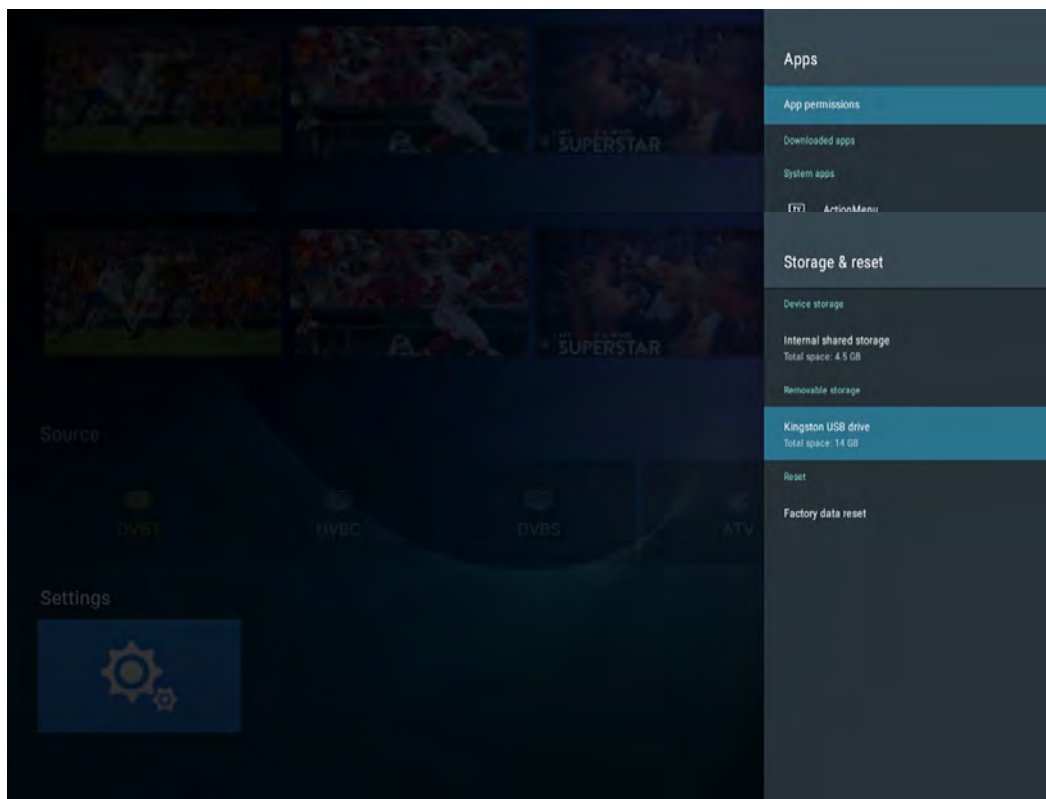

## Display and reset / Дисплей и сброс

В данном меню вы можете просмотреть подробную информацию о внутренней памяти устройства и об использовании SD-карты, в опции резервного копирования и сброса вы можете выполнить сброс до заводских настроек. После сброса данные на телевизоре будут удалены для обновления системы.

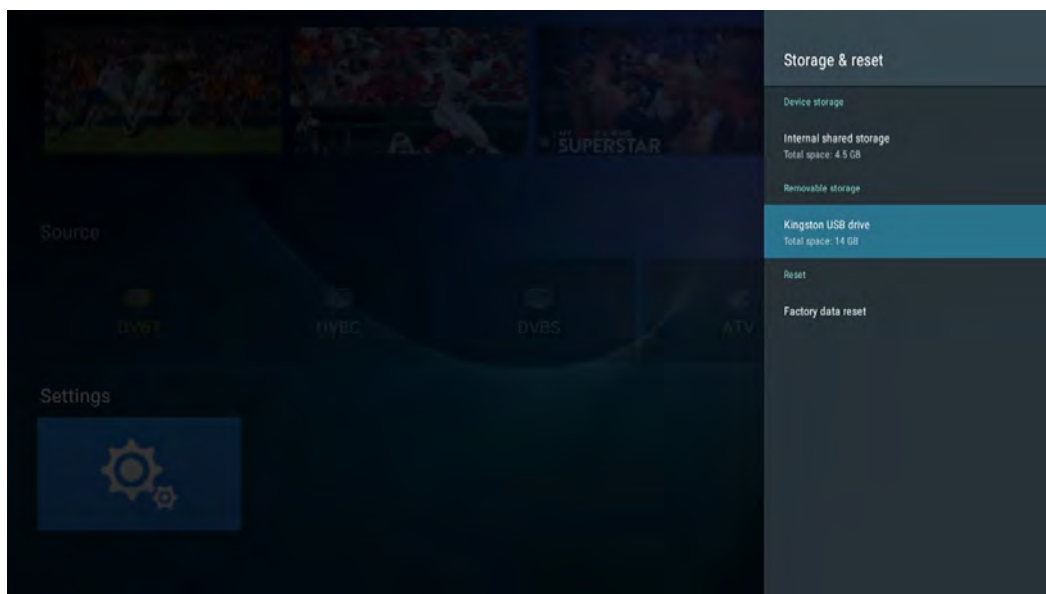

## Обновление

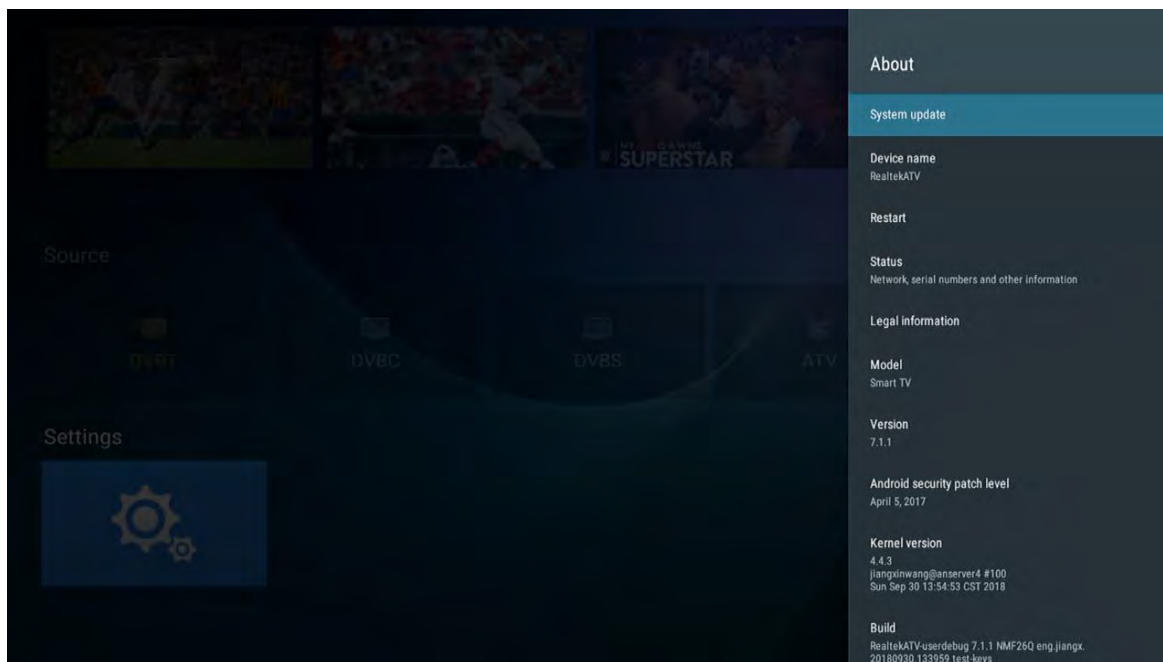

В данном разделе меню вы можете просмотреть соответствующую информацию и установить обновления. Вы также можете просмотреть модель, версию операционной системы Android, информацию о номере версии.

## Date and Time / Дата и время

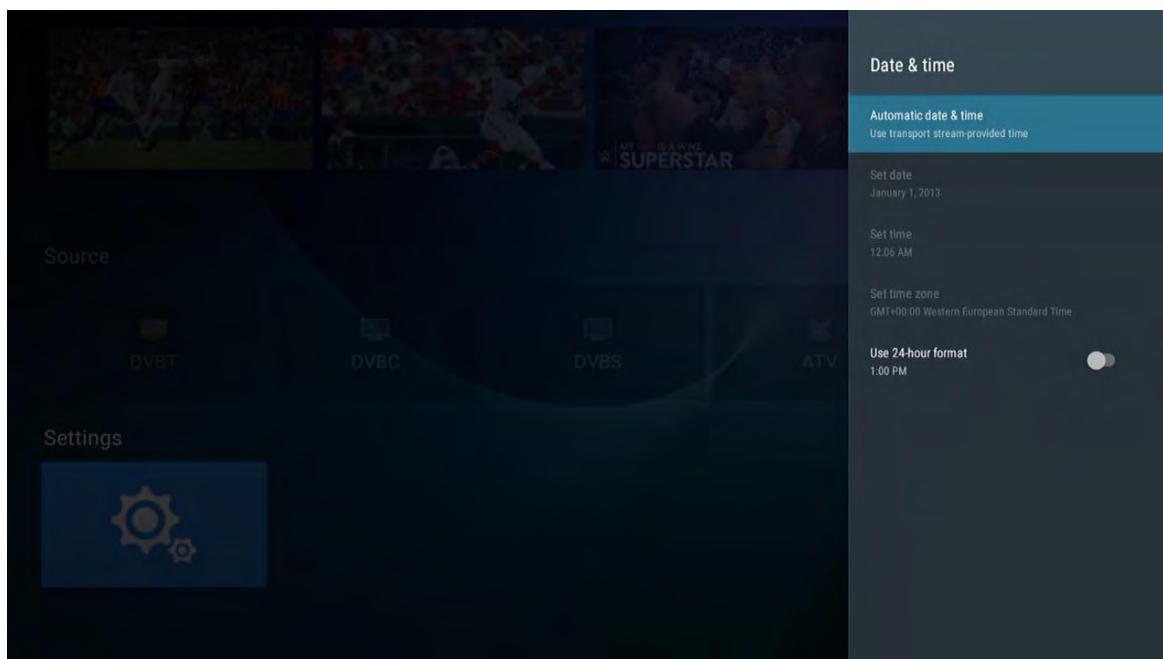

В этой части меню вы можете изменить дату и время, а также выбрать синхронизацию данных в соответствии с датой и временем сети.

# Операционная система

## Language / Язык

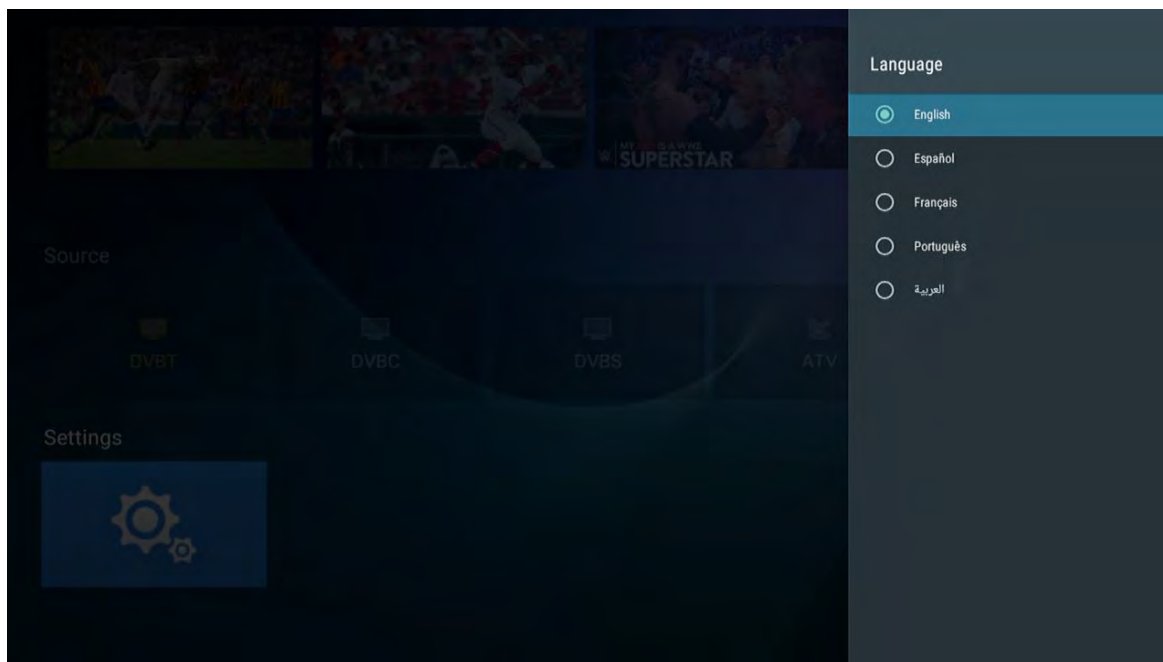

В данном меню можно выбрать Системный язык .

## Keyboard / Клавиатура

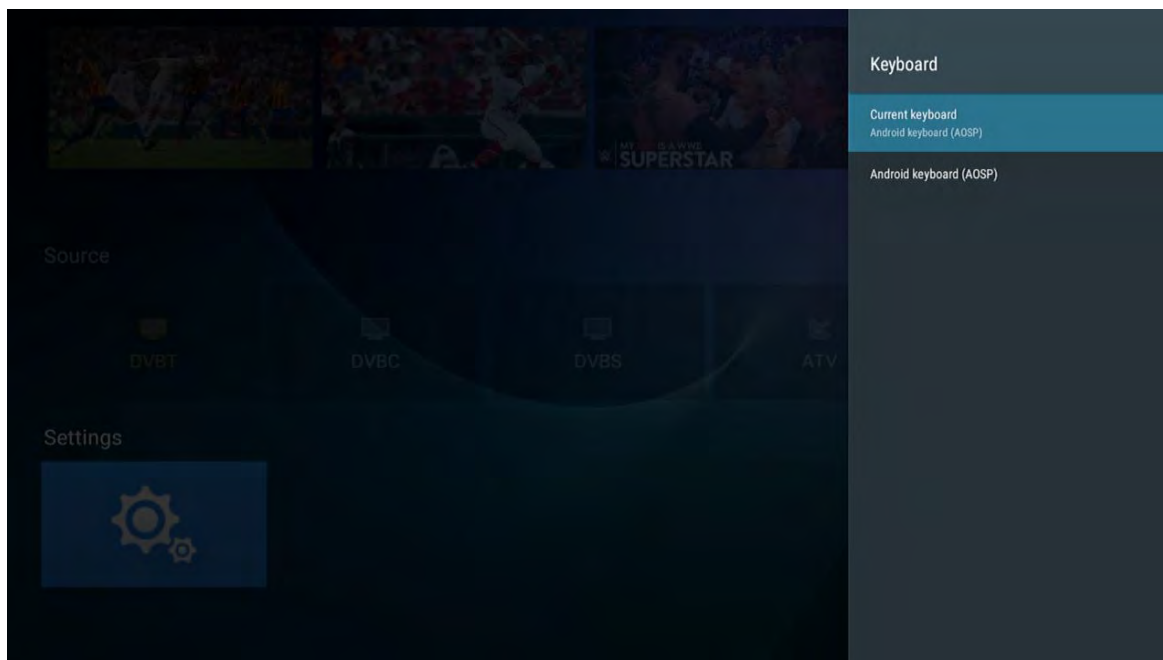

В данном меню возможна настройка клавиатуры, исходя из ваших личных предпочтений и возможен просмотр личного словаря.

## Security & restrictions / Безопасность и ограничения

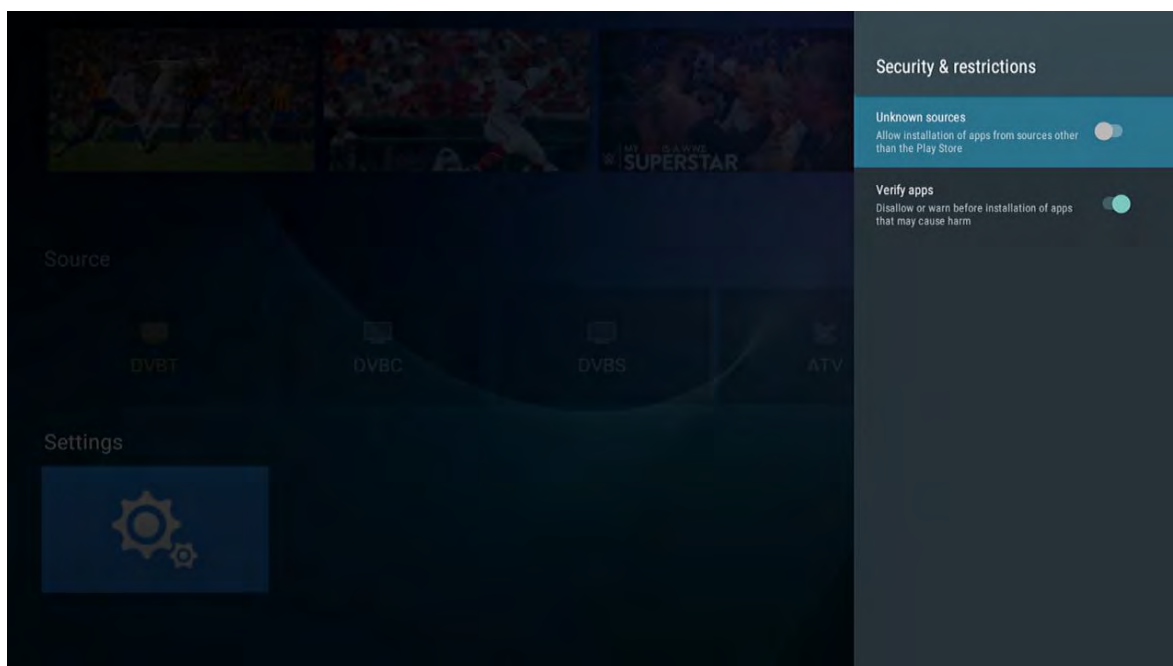

Пользователь может установить функцию безопасности в меню: разрешить установку неизвестных исходных программ, проверить программы, ограничить доступ к приложениям для вашей учетной записи, разрешить доступ к устройствам Android, заблокированным устройствам или данным, которые были потеряны.

## 5. Устранение неисправностей

Перед обращением в службу технической поддержки, выполните простые проверки. Если проблема не будет устранена, отключите телевизор и позвоните в службу технической поддержки по горячей линии.

ПРОБЛЕМА	ВОЗМОЖНОЕ РЕШЕНИЕ
Отсутствует звук и изображение.	<ul style="list-style-type: none"><li>- Проверьте, что шнур электропитания вставлен в настенную розетку.</li><li>- Проверьте, что вы нажали кнопку  на пульте дистанционного управления.</li><li>- Проверьте настройки контрастности и яркости изображения.</li></ul>
Сигнал не получен должным образом	<ul style="list-style-type: none"><li>- Плохое изображение может появляться на вашем телевизоре, если рядом находятся высокие здания или горы. Вы можете настроить изображение с помощью ручного управления: обратитесь к инструкции по настройке внешней антенны.</li><li>- Если вы используете комнатную антенну отрегулируйте направление антенны для оптимального приема.</li></ul>
Нет изображения	<ul style="list-style-type: none"><li>- Проверьте правильность подключения антенны на задней панели телевизора.</li><li>- Просмотрите другие каналы.</li></ul>
Есть изображения, нет звука	<ul style="list-style-type: none"><li>- Попробуйте увеличить громкость.</li><li>- Проверьте, не выключен ли звук телевизора.</li></ul>
Есть звук, нет изображения	<ul style="list-style-type: none"><li>- Попробуйте настроить контрастность и яркость.</li></ul>
Статический шум, плохое качество видео и аудио	<ul style="list-style-type: none"><li>- Проверьте, подключена ли антенна на задней панели телевизора.</li></ul>
Ломаные линии на экране	<ul style="list-style-type: none"><li>- Проверьте отсутствие радиопомех от электрических приборов или электрооборудования.</li></ul>
Пульт не работает	<ul style="list-style-type: none"><li>- Проверьте, что между телевизором и пультом дистанционного управления отсутствуют препятствия.</li><li>- Проверьте правильность установки батареек, согласно полярности («+» на «+», «-» на «-»).</li><li>- Проверьте, что пульт находится в пределах зоны действия или угла.</li><li>- Вставьте новые батарейки.</li></ul>
Нет видео (режим ПК)	<ul style="list-style-type: none"><li>- Проверьте, правильно ли подключен кабель к порту VGA.</li></ul>
Вертикальные полосы (режим ПК).	<ul style="list-style-type: none"><li>- Войдите в главное меню и отрегулируйте вертикальное положение.</li></ul>
Горизонтальные полосы (режим ПК).	<ul style="list-style-type: none"><li>- Войдите в главное меню и отрегулируйте горизонтальное положение.</li></ul>
Экран слишком яркий или темный (режим ПК)	<ul style="list-style-type: none"><li>- Отрегулируйте яркость или контрастность в главном меню.</li></ul>
Нет ответа от ПК	<ul style="list-style-type: none"><li>- Проверьте, установлено ли разрешение экрана ПК на совместимое разрешение для телевизора.</li></ul>
Линии, появляющиеся при подключении устройства к порту RCA	<ul style="list-style-type: none"><li>- Убедитесь, что вы используете кабель хорошего качества.</li></ul>
Проблемы не решены	<ul style="list-style-type: none"><li>- Отключите кабель питания и подождите 30 секунд, затем снова подключите к розетке. Если проблемы не устранены, не пытайтесь ремонтировать телевизор самостоятельно. Пожалуйста, обратитесь в авторизованный сервисный центр.</li></ul>

Не оставляйте на телевизоре неподвижное изображение, будь то видео на паузе, экранное меню и т. д. в течение длительного периода времени, это может привести к повреждению дисплея и может вызвать резкое увеличение изображения.

## 6. Технические характеристики

**ТАБЛИЦА ТЕХНИЧЕСКИХ ХАРАКТЕРИСТИК**

ТВ система	PAL/SECAM
Размер экрана, дюйм	32"
Разрешение	1366x768
Выходная мощность динамиков, Вт	2x8
Источник электропитания	100-240 В ~ 50/60 Гц
Потребляемая мощность, Вт	56
Класс энергетической эффективности	A+
Потребление энергии, кВт*ч/год	44
Удельная мощность рабочего режима, Вт/см <sup>2</sup>	0.020
Потребляемая мощность изделием в режиме ожидания, Вт	0.5
Потребляемая мощность изделием в выключенном режиме, Вт	0

WiFi	2400~2483.5	Менее чем 1000 mW
------	-------------	-------------------

**Примечание:** Все изображения приведены в ознакомительных целях. Приобретенное изделие может отличаться от показанного на изображении.

Производитель оставляет за собой право вносить изменения в комплектацию и технические характеристики выпускаемой техники без предварительного уведомления. Перед покупкой проверяйте заявленные характеристики и комплектацию на сайте производителя.

### Допуски по пикселям

Ряд эргономических требований к качеству изображения, получаемого с помощью LCD/LED панелей, определяется по таким критериям, как яркость, контрастность, отражение, равномерность подсветки и цветовая равномерность, читаемость текста, мерцание, количество дефектных пикселей. Стандарты качества определяют 4 класса LCD/LED панелей. Большинство панелей соответствуют допуску класса II.

#### Стандарт различает 4 типа дефектных пикселей

**Тип 1** – постоянно горящие пиксели (белые);

**Тип 2** – постоянно не горящие пиксели (чёрные);

**Тип 3** – пиксели с другими дефектами, включая дефекты сабпикселей и ячеек RGB, составляющих пиксель. Это означает постоянно горящие красные, зеленые и голубые пиксели;

**Тип 4** - (группа дефектных пикселей) – несколько дефектных пикселей в квадрате 5x5 пикселей.

#### Допустимое число дефектных пикселей на миллион пикселей

Класс	ТИП -1	ТИП- 2	ТИП-3	Число кластеров, содержащих более 1 дефекта типа 1 или типа 2	Число кластеров, содержащих более 1 дефекта типа 3
I	0	0	0	0	0
II	2	7	7	0	2
III	5	15	50	0	5
IV	50	150	500	5	50

Все LCD/LED панели телевизоров SHIVAKI соответствуют классу II.

## 7. Пульт дистанционного управления

1. POWER: Кнопка включения телевизора/перехода в режим ожидания.
2. MUTE: Кнопка блокировки звука. Чтобы отключить блокировку, нажмите кнопку еще раз.
3. 0-9 : Цифровые кнопки для ввода номеров телеканалов.
4. LIST: Нажмите, чтобы открыть список каналов.
5. ↻ Кнопка переключения между текущим телеканалом и предыдущим просматриваемым.
6. S.MODE: Кнопка выбора режима звука.
7. SLEEP: Кнопка установки времени выключения телевизора.
8. MTS: Кнопка для поиска режимов NICAM.
9. P.MODE: Кнопка выбора настройки режимов изображения.
10. MENU: Кнопка перехода в меню настроек телевизора.
11. SOURCE: Кнопка переключения между источниками сигнала.
12. ◀/▶/▼/▲/ Кнопки навигации по меню настроек.
13. ENTER: Кнопка ввода/подтверждения.
14. EXIT: Кнопка выхода из меню или подменю и отмена выполняемой функции.
15. DISPLAY: Кнопка для отображения информации об источнике и канале.
16. VOL +: Кнопка повышения уровня громкости.
17. REFRESH: Обновление страницы.  
HOLD: Вкл/ Выкл. отображения текущей страницы.
18. VOL -: Кнопка понижения уровня громкости.
19. CAP: Сохранение текущего изображения на диск.
20. PLAY/PAUSE: нажмите PLAY / PAUSE в режиме USB, запустите/остановите воспроизведение в режиме USB.
- CANCEL/ОТМЕНА: 1.Если страница выбрана в режиме Текста, может потребоваться некоторое время, прежде чем она станет доступной, нажатие кнопки ОТМЕНА приведет к возврату в режим ТВ. Когда требуемая страница будет найдена, номер страницы появится в верхней части экрана, нажмите кнопку ОТМЕНА, чтобы вернуться в режим текста для просмотра страницы.
21. TV/RADIO: Кнопка для переключения между режимами ТВ и РАДИО.
22. STOP: нажмите для остановки просмотра в режиме USB.
- MIX: ТВ и TXT картинки смешиваются (прозрачный фон).
23. ЦВЕТНЫЕ кнопки для работы с телетекстом и меню.
24. CH+: Кнопка переключения каналов.
25. HOME: Кнопка для возврата на главную страницу.
26. CH-: Кнопка переключения каналов.
27. ASPECT: 1.Кнопка для выбора масштаба изображения. 2. Быстрая перемотка вперед в режиме PVR или МЕДИА.
28. MOUSE: включается/выключается режим мыши.
- SIZE/РАЗМЕР: Изменение размера дисплея в режиме телетекста.

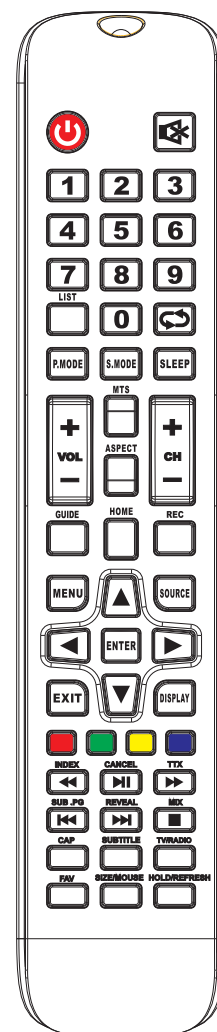

29. SUBTITLE: Кнопка для отображения субтитров в режиме USB.
30. REC: для запуска записи в режиме PVR.
31. GUIDE: Запускает EPG (Электронный программный гид).
32. FAV: Кнопка перемещения по списку избранных телеканалов.
33. FF: нажмите для быстрой перемотки вперед в режиме USB.  
TXT: включение и выключение телетекста.
34. PREV: нажмите для перехода назад в режиме USB
- SUB.PG: нажмите для доступа к подстранице.
35. FR: Нажмите для быстрой перемотки назад в режиме USB.
- INDEX: запрос номера страницы в режиме телетекста.
36. NEXT: нажмите, чтобы перейти вперед в режиме USB.
- REVEAL: выявить или скрыть скрытые слова.

## Пульт дистанционного управления

---

### Установка батареек в пульт дистанционного управления

Снимите крышку батарейного отсека на задней панели пульта ДУ, сдвинув крышку вниз. Поместите две батарейки AAA в отсек для батареек с правильным соблюдением полярности. Не следует устанавливать старые и новые батарейки или разные типы батареек. Закройте крышку батарейного отсека, подвинув ее вверх, пока не услышите щелчок.

### Использование пульта дистанционного управления

:Если не указано иное, пульт дистанционного управления может управлять всеми функциями телевизора. Всегда направляйте пульт дистанционного управления непосредственно на датчик дистанционного управления на передней панели телевизора.

**ВНИМАНИЕ:** Батарейки, установленные в пульте дистанционного управления, не должны подвергаться воздействию высоких температур, таких как солнечный свет, огонь и тому подобное.

# 8. Список сервисных центров

Название	Город	Адрес	Код города	Телефон
СЦ Импульс	Абакан	г. Абакан, ул. Кати Перекрещенко, 22	3902	282807
Сервис центр Hotellife	Абакан	г. Абакан, ул. Гириятинская, д.25, с. Белый Яр, ул. Кирова, д.1а	39041	35-97-03, 8-963-201-53-12; 8(39041) 2-97-03
ООО «ВидеоТехника – Сервис»	Абакан	г. Абакан, ул. Баумана, д.3	3902	279132
ООО «Рембыттехника»	Азов	г. Азов, Ростовская обл., ул. Чехова, д.28	86342	4-14-90
ИП Сесьюв Владимир Александрович	Азов	г. Азов, ул. З. Космодемьянской, д. 62	86342	4-49-40
ООО "Технологии в жизни"	Амурск	г. Амурск, пр-т Комсомольский, д.29, оф.30		8(924)223-54-94,8(914)155-16-33
Техносервис	Арзамас	г. Арзамас, ул. 9 Мая, д. 4	83147	3-07-40; 4-00-73; 3-51-65
ООО "Импульс"	Армавир	г. Армавир, ул. Мира, д.36а	86137	3-87-78
Форет	Армавир	г. Армавир, ул. Комсомольская, д.115	86137	9-79-99; 3-36-96
СЦ "Мир"	Архангельск	г. Архангельск, ул. Гагарина, д. 1	8182	27-55-10, 27-60-66
ИП Загородняя С.М.	Архангельск	г. Архангельск, Первомайская ул., д. 22	8182	43-09-61
Эфир	Астрахань	г. Астрахань, ул. Боевая, 72 А	8512	30-10-15; 30-10-14
ООО "АйТек-Сервисный центр"	Астрахань	г. Астрахань, ул. Н.Островского, 148А, офис 202; ул. Ташентенская, д.13А	8512	63-25-30; 63-10-00, 63-12-00
Сервисная компания ЭЛКОМ	Астрахань	г. Астрахань, ул. Саушнина, д. 51А	8512	63-27-27
Центр технического обслуживания	Ачинск	г. Ачинск, ул. Гагарина, д.10А	39151	4-55-55, 8-923-275-45-12
АСЦ "КРАБТ-СЕРВИС"	Балашов	г. Балашов, ул. Лынарского, д.102	917	213-17-78
Малюшкин И.И. Даевго	Барнаул	г. Барнаул, ул. Глушкова, д.46	3852	33-84-84; 34-83-83
Диод	Барнаул	г. Барнаул, ул. Пролетарская, 113	3852	63-59-88; 63-94-02; 23-58-20
ООО «Альфасервис»	Барнаул	г. Барнаул, ул. Попова, д.55	3852	60-13-49; 48-50-67
Сервисный центр "Клен"	Барнаул	г. Барнаул, ул. Власинкина, 49А/16	3852	319-912, 256-795
ИП Крюковцев С.А.	Барнаул	г. Барнаул, ул. Льва Толстого, д. 8	3852	24-79-33
ООО "Максимум"	Барнаул	г. Барнаул, ул. Смирнова, д.73 А	3852	33-66-08
Экран	Белая Калитва	г. Белая Калитва, ул. Калинина, 29	86383	2-56-66; 2-70-87
Проксима	Белгород	г. Белгород, пр-т Б. Хмельницкого, д.137, корп. 3	4722	34-03-22
ООО "РЕМБЫТСЕРВИС"	Белогорск	г. Белогорск, ул. Ленина, д.43	41641	2-52-02
ООО «ПАРУС ПЛЮС»	Бийск	г. Бийск, пер. Кирова, д. 8	3854	35-69-70
Сервисный Центр "Технополис"	Благовещенск	г. Благовещенск, ул. Калинина, д.127	6142	534945
Лексика-Электроникс	Братск	г. Братск, ул. Пионерская, 23/40	3953	45-99-07; 45-98-96
Техсервис	Брянск	г. Брянск, пер. Авиационный, д.3, корп.2	4832	62-21-21
СЦ «Мастер-Сервис 32»	Брянск	г. Брянск, ул. Костычева, д.231	4832	30-77-88; 30-77-89
ООО "Себар"	Брянск	г. Брянск, ул. Бежицкая д.1, корпус 10		89003577312
РемБытТехника	Бузулуган	г. Бузулуган, ул. Транспортная, д. 2	35352	9-10-99;89228022158
ТелеМаг	Буденновск	г. Буденновск, ул. Кирова, д.235	86559	4-16-24
ИП Чивенов Д.С.	Буденновск	г. Буденновск, ул. Октябрьская, д.84	86559	2-08-02
ИП Гилазова Н.М.	Бузулук	г. Бузулук, 2 микрорайон, д. 34	35-342	57-147; 57-787
Мастер Кучеров С.Г.	Валуйки	г. Валуйки, ул. Новая, д. 12/1	847236	5-54-25; 5-45-84
ООО "Кондор"	Великие Луки	г. Великие Луки, пер. Вокзальный, д.13	81153	92706
ТКТ "Орбита"	Великий Новгород	г. Великий Новгород, ул. Кочетова, 23а	8162	94-40-10; 61-12-00; 33-59-18;
Альда-Сервис	Владивкавз	г. Владивкавз, ул. Кузюва, 82	8672	640398
ООО «Арктика –Сервис»	Владивкавз	г. Владивкавз, пр. Моста, д. 15	8672	25-01-07; 75-77-77; 55-08-70
Рос-Сервис	Владимир	г. Владимир, ул. Юбилейная, 60	4923	21-44-24; 30-50-55
Домовой сервис	Владимир	г. Владимир, ул. Батурина, д.39	4923	44-72-80; 44-72-81
ИП Мананова Лилия Раисовна	Волгоград	г. Волгоград, пр-т Ленина, д.58	8442	23-41-36; 8(927)717-93-34
ООО "Сервисцентр ТМ"	Волгоград	г. Волгоград, ул. Николая Стрелы, 15б, (ТЦ Альпесин)	7(928)644-57-00	
ИП Спицына Раиса Александровна	Волгоград	г. Волгоград, ул.Томская, д.4а	8442	8-917-333-78-80; 98-16-47
ИП Долгинский Владимир Николаевич	Волгоград	г. Волгоград, ул.Историческая 140а; г. Элиста 3-й микрорайон д. 21а	8(961)6865000; 8(902)6543911	
ИП Ибрагимов М.А.	Волгодонск	г. Волгодонск, ул. Карла Маркса, д.30	86302	52929
Вологда	Вологда	г. Вологда, ул. Новгородская, д. 7	8172	52-19-19; 53-99-39; 53-99-69
ИП Есменко А. В.	Вологда	г. Вологда, ул. Клубова, д.87	8172	55-82-06; 55-82-07
Дармин В.Я.	Воронеж	г. Воронеж, ул. Переверткина, д. 47	4732	24-25-97
Орбита-сервис	Воронеж	г. Воронеж, ул. Донбасская, 1	4732	776625
ООО "Комплайн"	Воронеж	г. Воронеж, пр-т Труда, д. 39	4732	41-00-51; 78-50-54; 39-78-90
Профи	Вятские Поляны	г. Вятские Поляны, ул. Урицкого, д. 18а	83334	7-90-46; 7-47-87
Спектр	Вятские Поляны	г. Вятские Поляны, ул. Ленина, д.114А	83334	7-43-23
ООО "Техноплус"	Грозный	г. Грозный, ул. Ханкальская, д. 75		8(928)024-55-66
ООО "Алиф"	Грозный	г. Грозный, ул. Маяковского, д.17в	8712	22-49-21
Грозный Сервис	Грозный	г. Грозный, ул. Маяковского, д.100		8(928)943-61-01, 8(926)405-22-10
Техноцентр «Радуга»	Дзержинск	г. Дзержинск, ул. Чапаева, д.69/2	8313	28-11-46; 28-14-20
Сервисный центр "Кварц"	Дзержинск	г. Дзержинск, пр. Цюльковского, д.54	8313	205-600
Эл Ком Сервис	Димитровград	г. Димитровград, ул. Октябрьская, д. 63	84-235	2-86-59; 9-14-64
ООО «МИКРОН-ЕВПАТОРИЯ»	Евпатория	г. Евпатория, просп. Победы, д. 67	36569	4-47-74; 8(978)116-79-00
ИП Лаврович Константин Анатольевич	Ейск	г. Ейск, ул.Маяковского, д. 55	86132	5-05-00
Техносервис	Ейск	г. Ейск, ул. Пушкина, д. 84	86132	2-11-71;(918)-416-49-55
Сонио-Ек	Екатеринбург	г. Екатеринбург, ул. Самолетная, д. 55	343	2972974
АСЦ РемБытСервис	Екатеринбург	г. Екатеринбург, ул. Степана Разина, д.109/100	343	269-19-48, 269-29-48
Мастер-Сервис	Екатеринбург	г. Екатеринбург, ул. Д.Зверева д.31 литер А оф.2	343	385-1289
ООО "МИСТЕР-СЕРВИС"	Екатеринбург	г. Екатеринбург, ул.Клочевская, д.18	343	8-908-926-48-98
Remlife	Екатеринбург	г. Екатеринбург, Трактористов, д.19	343	361-51-49
ИП Фоминых В.И.	Екатеринбург	г. Екатеринбург, ул. Рассветная 7, 4П	343	286-1369
ИП Акимов А.С.	Елапа	п. Елапа, ул. Вокзальная, 81	84452	5-30-34
ООО фирма «Плюс»	Елец	г. Елец, ул. Октябрьская, д.47	47467	4-12-08
ООО Техно Торговый Центр Стинол"	Ессентуки	г. Ессентуки, ул. Пушкина, д.128 а	87934	4-15-55
Техносервис	Железнодорожск	г. Железнодорожск, ул. Сенторьева, 1	47-148	5-01-58, 4-30-02
Жигули-Гарант	Жигулевск	г. Жигулевск, ул. Мира, 21	84862	2-28-73
ПРОТОР СЕРВИС	Зеленоград	г. Зеленоград, корп. 1534	499	717-82-12
Склад видеотехники	Иваново	г. Иваново, ул. Октябрьская, д. 22	4932	42-13-55
ЗАО "ТЕЛЕАТЕЛЬ №1"	Иваново	г. Иваново, ул. Смирнова, д.98	4932	32-71-56, 32-77-50
ИП Волков Сергей Юрьевич	Иваново	г. Иваново, ул. 2-я линия, д. 48	4932	491622
ООО «Контур»	Иваново	г. Иваново, ул. Комсомольская, д.12	4932	417066, 416046
ИП Сташков Н.В.	Иваново	г. Иваново м. Авдоткино д.24, корп. 1	4932	26-18-18
АРГУС-Сервис	Ижевск	г. Ижевск, ул. Горького, 76; 426010, ул. Азина, 4	3412	78-76-85; 78-06-64; 30-83-07; 30-79-79
ООО "Элуд"	Ижевск	г. Ижевск, ул. В. Сивкова, д.152	3412	771010
ООО «Радуга»	Ижевск	г. Ижевск, Вяткинское ш., д.302	3412	432039,904465
Мидас	Йошкар-Ола	г. Йошкар-Ола, ул. Советская, д. 173	8362	45-73-68; 41-77-43
НТ ТИС	Иркутск	г. Иркутск, ул. Партизанская, д. 149	3952	51-36-93; 51-31-09
ООО "АЛЬТЕКС"	Иркутск	г. Иркутск, ул. Советская, д. 45а, оф. 01	3952	29-42-95
ИП Фехретдинов Альберт Гаревич	Иркутск	г. Иркутск, ул. Лермонтова, д.281	3952	51-15-24
ИП Черногор Андрей Александрович	Ишим	г. Ишим, ул. Садовая Малая, д. 207А, корпус 6	34551	7-64-74
Техника	Казань	г. Казань, ул. Амирхана, д. 30	843	521-49-88; 521-49-89
СЦ "Витязь"	Казань	г. Казань, пр. Хусайна Ямашева, д. 38	843	248-71-17; 521-49-43; 519-08-09
ООО «Луазо»	Казань	г. Казань, ул. Декабристов, д. 106 «б»	843	562-47-07; 562-46-45; 562-46-44, 260-04-12
ООО "Элнет"	Казань	г. Казань, ул. Серова, д. 51/11, помещение 2	843	240-64-94
ООО "ТЦ "Вега"	Калининград	г. Калининград, ул. Ю.Гагарина, д.41-45	4012	35-85-05; 58-22-04, 46-19-81
ООО "К-сервис"	Калуга	г. Калуга, ул. Вилонова, д. 14	84842	56-51-91
Телемастер	Камensk-Уральский	г. Камensk-Уральский, ул. Алмининевал, д. 74	3439	30-33-88
ИП Устомов Е.Н.	Камensk-Шатинский	г. Камensk-Шатинский, ул. Ясельная, д.73	86365	3-19-11
АЛЬФА	Камышин	г. Камышин, ул. Ленина, д. 6б	84457	9-45-89; 9-17-43; 9-00-75; 9-42-94
Дмитриев Ю.С.	Канаш	г. Канаш, ул. Полевая, д.20	83-533	4-16-19; 2-31-67
Электропарк	Канаш	г. Канаш, пр. Ленина, д.71а		8(906)388610
Т-Сервис	Канск	г. Канск, ул. Московская, 6б	39161	3-39-13
Коммон	Кемерово	г. Кемерово, ул. Потемкина, д. 8	3842	62-45-74
Сервисный центр Мастер	Кемерово	г. Кемерово, ул. В.Волошиной д. 4, пр.Ленина, д. 25 б	3842	30-19-43; 30-19-91; 37-79-28
ИП Иванов Сергей Викторович	Кингисепп	г. Кингисепп, пр. К. Маркса 48Б (Территория ГАП 140) 2 этаж		+7 (904)643-40-12
Рембыттехника	Кинешма	г. Кинешма, ул. Правды, д. 7б	49-331	2-16-39; 2-16-02
Экран-Сервис	Киров	г. Киров, ул. Некрасова, д. 42	8332	57-78-10; 54-70-77; 54-21-56
Эксперт	Киров	г. Киров, Октябрьский пр-т, д. 116а	8332	54-69-56; 37-01-01
ООО «ЦПС-Киров»	Киров	г. Киров, ул. Московская, д. 9	8332	355513
ООО «Гамбит»	Комсомольск-на-Амуре	г. Комсомольск-на-Амуре, ул. Ленина д. 76/3	4217	59-56-51
СЦ Быт Кубани	Кореновск	г. Кореновск, ул.Пурыкина, д.2 У	86142	4-49-13
ИП Бондаренко А.В.	Кореновск	г. Кореновск, ул. Пурыкина, д. 2 "А"	86142	4-43-59
ИП Благовещенская М.Н.	Кострома	г.Кострома, ул. Коммунаров, д.5	4942	300-107,639-723
Импульс-сервис	Красногвардейское	Ставропольский край, Красногвардейский район, с.Красногвардейское, ул. Красная 197/1	86541	2-31-39
Краснодар-Техсервис	Краснодар	г. Краснодар, ул. Леваневского, д.106, корпус Б	861	210-33-26; 274-45-24
ИП Новоженцев И.Ю.	Краснодар	г.Краснодар, ул. Ростовское шоссе, д.22/4, территория ОАО «Краснодарстрой»	861	224-93-48

# Список сервисных центров

Город мастеров	Красноярск	г. Красноярск, ул. Аюваева, д. 59	3912	90-06-47; 44-54-12
АСЦ "Электронлайн"	Красноярск	г. Красноярск, ул. Спандардина, д. 7	3912	93-54-33-94-52-82
ДОН-ТВ СЕРВИС	Красноярск	г. Красноярск, ул. Железнодорожников, д. 11	3912	21-46-51
ООО "Техно-Сервис"	Курбашев	г. Курбашев, ул. Гугалева, д. 115	38362	67-647
СМС-сервис	Курган	г. Курган, 6А микрорайон, д. 11/1, офис 10	3522	47-27-25
ООО "Заурал Монтаж Сервис"	Курган	г. Курган, ул. Пичугина, д. 9	3522	55-58-44
Маяк+	Курск	г. Курск, ул. Студенческая, д. 36-а, г. Курск, ул. Сумская, 376	4712	35-04-91; 50-85-90
Экран Сервис Лимитед	Курск	г. Курск, ул. Добролюбова, 17	4712	56-75-55; 54-74-24/25
Альфа-Сервис	Курск	г. Курск, ул. Литовская, д. 12а	4712	31-20-23; 30-41-00
ИП Сабельников Александр Иванович	Курск	г. Курск, пр-т Энтузиастов д.16	4712	58-72-73
УмныйБит Сервис	Ленинградская	Краснодарский край, станица Ленинградская, ул. Жлобы, д. 57Г	86145	3-78-74
ИП Соболев Г.Ю.	Липецк	г. Липецк, ул. Мичурина, д. 46	4742	40-10-72
Электрон-Сервис Майкоп	Майкоп	г. Майкоп, ул. Димитрова, 25	8772	575837; 562328
ИП Андрущенко А.С.	Майкоп	г. Майкоп, ул. Курганная, д. 328	8772	53-06-39
ООО "Росам"	Махачкала	г. Махачкала, пр. Калинина, д. 20	8722	933073
АСЦ Техник ISE	Махачкала	г. Махачкала, пр-т. Акушского, 14 линия, д. 21	8722	642394; 642895
СЦ "ПЛАЗМА"	Миусинск	г. Миусинск, Красноярского края, ул. Ботаническая, д. 31, СЦ "ПЛАЗМА"	39132	4-21-39; 8(902) 947-97-60
РЧУП «МЕГОПЛАНТ»	Минск	г. Минск, пр-т Пушкина, д. 50-1а	10375	204-30-55; 256-94-54
ИП Кутузов С.В.	Мончегорск	г. Мончегорск, Никелевое шоссе, д.12Б	81536	7-29-54
АВС-Сервис	Москва	г. Москва, ул. Паустовского, д. 8, к. 1	495	421-84-88; 423-66-00; 421-77-51
Рубин	Москва	г. Москва, ул. Адмирала Макарова, д. 2		8(925)1462423
ООО «Кристалл»	Москва	г. Москва, Ярославское шоссе д. 130, корп. 1	495	230-23-01
СЦ "Квантис" (ремонт кондиционеров)	Москва	г. Москва, ул. Филевский бульвар, дом 10, корп. 3	495	255-02-05
Лидер-Сервис	Мурманск	г. Мурманск, ул. Яниловича, д. 46	8152	44-47-49; 40-00-83
ООО «Электроника Сервис»	Мурманск	г. Мурманск, Ледокольный проезд, д. 5	8152	52-71-77
СЦ "Альтаир"	Миченск	г. Миченск, ул. Ленина, д. 36	48646	4-08-95
ТриО	Набережные Челны	г. Набережные Челны, пр. Вахитова д. 20	8552	59-77-13-35-90-02; 35-90-42-38-12-46
АСЦ «Эксперт»	Науринск	г. Науринск, ул. Заводская №2		7(9064)058-55-55
Альфа Сервис	Нальчик	г. Нальчик, пр. Ленина д. 24	8662	77-28-78; 42-04-30; 42-12-21
Смоленский Г.В.	Находка	г. Находка, ул. Павлова, 11	4236	69-78-67
ТЦ "STINOL"	Нерюнгри	г. Нерюнгри, ул. Чурлицкая, д. 18	41147	6-89-71
Бытовая автоматика	Нижний Новгород	г. Н. Новгород, ул. Ларина, 18 А	831	461-88-48; 277-57-79
ООО "ТРАНССЕРВИС"	Нижний Новгород	г. Н.Новгород, ул. Артеяная, д.1, офис 101	831	463-61-77
ООО «МВ-Сервис»	Новокузнецк	г. Новокузнецк, пр. Кузнецкостровский, д. 44	3843	46-94-00
ООО "ДИСКУС"	Новокузнецк	г. Новокузнецк ул. Кутузова, д. 42, офис 4	3843	79-94-90; 89502748762
АВС Центр	Новомосковск	г. Новомосковск, Донской проезд, д. 4	48762	6-99-20; 3-45-07
ООО "ТехноТрейд"	Новороссийск	г. Новороссийск, пр. Держинского, д. 224/3	8617	766106; 89628547575
ООО "АРГОН-СЕРВИС"	Новороссийск	г. Новороссийск, ул. Серова, д. 14	8617	63-11-15
СЦ "ЗВ-Мастер"	Новосибирск	г. Новосибирск, Микрорайон Горский, д. 61	383	355-52-99; 357-14-98
К-техника	Новосибирск	г. Новосибирск, ул. Королева, д. 17а	383	274-99-45; 274-99-33
ООО СЦ "Ремиг"	Новосибирск	г. Новосибирск, ул. Титова, д. 25	383	343-67-11
ИП Сотников Дмитрий Валерьевич	Новосибирск	г. Новосибирск, ул. Котовского, д. 2	383	351-30-85; 351-39-19; 351-30-87
ООО «Бирюса»	Новосибирск	г. Новосибирск, ул. Первомайская, 220	383	337-16-16
КВИТ	Новочебоксарск	г. Новочебоксарск, пр. Ельниковский, д. 4А	8352	75-96-19
Авторизованный Сервисный центр «IP-Сервис»	Новочеркасск	г. Новочеркасск ул. Московская, д. 45	8635	251933; 89286105655; 89081711122
Бондаренко А.Е.	Новошахтинск	г. Новошахтинск, ул. Веселая, д. 175		8-904-500-24-41
Рембыттехника Плюс	Озерск	г. Озерск, ул. Калинина, 12В	35130	7-99-51
Бытовая техника	Омск	проспект Комарова, д. 8	3812	57-95-40; 32-20-63; 41-877-06
ООО "Бытсервис"	Омск	г. Омск, ул. Чернышевского, д. 2 кор. 8	3812	24-99-64-48-38-03
ООО «Сервисный центр Сибтекс»	Омск	г. Омск, ул. 24-я Линия, 59	3812	36-98-04; 36-91-04; 36-70-44
Мастер	Орел	г. Орел, ул. Латышских стрелков, 1	4862	751480
Евросервис	Орел	г. Орел, ул. Приборостроительная, д. 10	4862	40-86-81-40; 86-82-43-40-66
ООО "РАРС"	Орел	г. Орел, ул. Революции, д. 1	4862	55-60-14
ООО "Сервисбыттехника"	Оренбург	г. Оренбург, ул. Лесозащитная, д. 18	352	66-30-66
ООО "КомпьюКом Сервис"	Оренбург	г. Оренбург, ул. Бегемотовая, д. 7	3523	627701
ООО "Гранд-Сервис"	Орск	Оренбургская обл., г. Орск, пр. Ленина, д. 11	3537	25-00-70
ООО «Орбита-Сервис»	Пенза	г. Пенза, ул. Карпинского, д. 2	8412	94-04-45
Техсервис	Пенза	г. Пенза ул. Володарского, д. 32	8412	56-04-90; 20-60-90; 52-10-50
РТВ-сервис	Пермь	г. Пермь, ул. Мира, д. 55	3422	26-97-78; 20-08-48
Импорт-сервис	Пермь	г. Пермь, ул. Инженерная, д. 10	342	266-12-60; 265-69-83
Евро-Сервис	Пермь	г. Пермь, ул. Крисанова, 29, ул. Большевикская, 194, ул. Анри Барбюса, 60	342	238-33-80; 236-30-33; 236-13-94
ООО "СК-сервис"	Пермь	г. Пермь, ул. Девятогоделочная, д. 3, корп. Б	342	221-40-99
СТД "Электрон"	Петрозаводск	г. Петрозаводск, ул. Ленинградская, д. 20, СЦ "Электрон"	8142	595-015; +79637409663
ТЦ "Форум"	Прокляевск	г. Прокляевск, пр. Ленина, д. 2	3846	69-30-61; 69-29-37
Сервис-центр по ремонту телевидеотехники	Прохладный	г. Прохладный, ул. Свободы, д. 137	86631	4-51-45
ИП Шаталов Д.М.	Прохладный	г. Прохладный, пер. Комсомольский, д. 32	86631	3-10-55
Ремонт и Сервис	Псков	г. Псков, ул. Труда, 11	8112	538650; 538630
АСЦ " Полисервис"	Пятигорск	г. Пятигорск, ул. 1-я Набережная, д. 32, корп. 4	8793	33-17-29; 33-93-59 (доб. 104)
АСЦ "ЮГ-Сервис"	Пятигорск	г. Пятигорск, ул. Дворяникова, д. 20	8793	33-55-43; (928) 357-36-16
ИП Сериков А.Ю.	Пятигорск	г. Пятигорск ул. 5-ый Перелом, д. 13	8793	987-011; 8(918)743-69-46
ИП Соболев К.Ю.	Россошь	г. Россошь ул. Пролетарская, д. 70Б	47396	5-29-63
Мастер	Ростов-на-Дону	г. Ростов-на-Дону, ул. 50-летия Ростсельмаша, д. 1/52	863	219-21-12-8-800-100-51-52
ИП Репенко В.Н	Ростов-на-Дону	г. Ростов-на-Дону, ул. Амиряна, д. 1 "А"	863	230-31-31; 8-961-280-31-31
ООО "Максим-Сервис"	Ростов-на-Дону	г. Ростов-на-Дону, ул. Евдокимова, д. 37в	863	227-06-91; 2-504-777
Синтез	Рубцовск	г. Рубцовск, ул. Комсомольская, д. 212	38557	4-05-43
ИП Матавина И.Л.	Рузавка	г. Рузавка, ул. Красноармейская, д. 67	83451	2-55-12; 2-22-58; 4-48-65; 2-24-61
Транс-экспедиция	Рыбинск	г. Рыбинск, пр-т Серова, 8	4855	55-65-72; 26-32-83; 28-65-10
ИП Грачев О.А.	Рязань	г. Рязань, ул. Новая, 51 Г	4912	21-02-19; 28-39-93
ООО «Гарант-Техно»	Рязань	г. Рязань, ул. Пушкина, д. 14,	4912	76-88-01; 76-34-83
Видикон-Сервис	Самара	г. Самара, ул. Мориса Тореза, д. 137	846	862-62-62
ИП Демьянов Алексей Николаевич	Самара	г. Самара ул. Бикшевская, д. 52 офис 8,9	846	831-85-46
ООО "Слэш-Мастер"	Самара	г. Самара, ул. Ленинская, д. 56/Ленинградская, д. 100	846	890-37-51
ООО «Слестр-Вз»	Самара	г. Самара, пр-т Киорова д. 3, литера ЖЖ1, офис 112	846	977-36-58; 8(917)118-45-82
Видео-Сервис Самара	Самара	г. Самара Московское шоссе 24 км. д. 5	846	275-12-73
ООО «СТАНДАРТ-ЭКСПЕРТ»	Самара	г. Самара, ул. 22 партсъезда, д. 21	846	265-68-86
Авторизованный Центр «Писнер Сервис»	Санкт-Петербург	г. Санкт-Петербург, Литовский проспект, дом 52, литера А	812	324-75-33
СЦ Транссервис-Петербург	Санкт-Петербург	г. Санкт-Петербург, Загорский бульвар, д. 33, помещение 7Н лит. А	812	701-73-97-309-59-69
ГАРД-ТЕХНО	Санкт-Петербург	г. Санкт-Петербург, ул. Харченко, д. 4	812	295-31-96; 295-36-75
Видео-Сервис	Саранск	г. Саранск, ул. В. Терешковой, 18 А	8342	24-98-58; 57-19-19
ООО "Телеателье Союз"	Саратпул	г. Саратов, ул. Советская, д. 88	3414	732614; 89124529150
Галактика 17 Лта.	Саратов	г. Саратов, Железнодорожная, 29 (Б. Казачья, 111)	8452	511182; 512094
Сар-сервис	Саратов	г. Саратов, 4-ый Вавуковский пр-д, д. 4	8452	51-00-99; 20-03-85
ООО «РИМ-Сервис»	Саратов	г. Саратов, Чернышевского, д. 88	8452	488222 доб. 2
ИП Гусев В.А.	Сасово, Рязанская обл.	г. Сасово, ул. Малышева, д. 49	49133	2-27-70; 5-14-31
Варенбуд В.И.	Северодвинск	г. Северодвинск, ул. Гагарина, д. 12	8184	58-72-21; 27-84-62
Сервис плаза	Серпухов	г. Серпухов, ул. Ворошилова, д. 57, офис 5-6	4967	76-32-12; +7 (925) 022-69-94
Телемир-Сервис	Симферополь	г. Симферополь, ул. Ковыльная, д. 72	0652	69-07-78; (050)424-68-30
ИП Каранчук И.А.	Смоленск	г. Смоленск, пер. 1-й Красинский, 20	4812	65-88-22; 65-92-32
ООО "П П "ГЛАЙС"	Смоленск	г. Смоленск, ул. Нормандия – Неман, д. 35, ул. 25 Сентября, д. 50	4812	64-02-42; 89101137905; 62-79-89156455633
Ремонт бытовой техники	Соликамск	г. Соликамск, ул. Белинского, д. 11	34253	28526
УСС ИП Бикбулатов А.А.	Сорочинск	г. Сорочинск, ул. Ворошилова, д. 2	35346	6-77-73
ООО «Техно-Сервис»	Ставрополь	г. Ставрополь, ул. 7-я Промышленная, д. 6	8652	395530
Телерадиомастер	Ставрополь	г. Ставрополь, ул. Тухачевского, 7/4	8652	72-92-72; 73-96-48
АСЦ « Вектор-Юг»	Ставрополь	г. Ставрополь, ул. Коста Хетагурова д. 9	8652	260810; 939295
СЦ "Ремонт-Сервис"	Ставрополь	г. Ставрополь, ул. Пирогова, д. 37, офис 11	8652	55-17-48
СЦ "К-Сервис"	Ставрополь	г. Ставрополь, ул. Ленина дом № 468, ТЦ "Телемир"	8652	567-095
Экспресс-Сервис	Старый Оскол	г. Старый Оскол, мкр. Олимпийский, д. 7	4725	42-41-00
СЦ Электрон	Сухой Луг	г. Сухой Луг, ул. Белинского, д. 51-В	4725	33770
ТехСервис	Сыктывкар	г. Сыктывкар, Республика Коми, Гаражная, 25	8212	29-12-20; 32-95-29
Тополюк П.Б.	Сыктывкар	г. Сыктывкар, ул. Южная, д. 7	8212	24-92-36; 20-02-86
ООО «ФВТЗ Витязь»	Таганрог	г. Таганрог, ул. Ломоносова, д. 59/1	8634	32-32-55
СЦ "Баланс-Р"	Тамбов	г. Тамбов, б-р Строителей, д. 2	8953	700-16-76
Рубин-Сервис-Т	Тамбов	г. Тамбов, ул. Н.Вирты, 2А	4752	53-42-84; 55-16-15
Вега-Сервис	Тамбов	г. Тамбов, ул. Кивидзае, 69	4752	73-94-01; 73-94-03
Электроник Сервис Центр	Тверь	г. Тверь, ул. Циммервальдская, д. 24	4822	35-35-30; 34-75-56

# Список сервисных центров

ООО «ПАРАГРАФ-ДИЗАЙН»	Тверь	г. Тверь, б-р Шмидта д.18	4822	475858, 476565, 89106476565
Стэко-сервис	Тверь	г. Тверь, пр-т Чайковского, д.100	4822	32-00-23.35-40-81
ИП Виноградов А. Ю.	Тверь	г.Тверь, ул. Московская, д. 88/15		8-952-060-05-10
ИП Яковлев С.Н.	Тюрьнец	г.Тюрьнец, ул. Гоголя, д.2/2	86196	7-20-53
Бытовик	Тобольск	г.Тобольск пер. Знаменский стр. 4 ТЦ „Симпатия“, пав. №42 АСЦ „Бытовик“	3456	27-34-39
СТЭРИОН ТОЛЬЯТТИ	Тольятти	г. Тольятти, ул. 40 лет Победы, д. 30, оф. 5	8482	719-773
ГлавБытСервис	Томск	г. Томск, ул. Некрасова, д. 12	3822	266865, 266462
Св-сервис	Томск	г. Томск, ул. Герцена, д. 43Б, 2 этаж, 3 офис	3822	25-50-24
ТЭРРА	Туймазы	г. Туймазы, пр. Ленина, д. 5	34-782	5-20-55; 5-28-62
Расстр ТВ	Тула	г. Тула, ул. Курковая, 9	4872	49-32-75; 49-31-31
ИП Бровкин В.А.	Тула	г.Тула, ул. Советская, 60/12, оф.302	4872	710103; 8-910-1576808
ООО "К-сервис"	Тула	г.Тула, ул. Ф.Энгельса, д. 89	4872	32-56-07
ООО "Быт-Сервис"	Тула	г. Тула ул. Штыкова, д. 45	4872	470206, (953) 431 44 81
Ваш дом	Тюмень	г. Тюмень, ул. Ватугина, д.55	3452	99-49-09; 46-69-91
СЦ Канифоль	Тюмень	г. Тюмень, ул. Николая Зелинского, д.24	+7 (929) 269-56-60	
ООО «КомпМарт»	Уварово	г.Уварово, 4 мкрн. д. 29	4752	494848
Электрон	Улан-Удэ	г. Улан-Удэ, ул. Тракторная, д.14	3012	55-74-45
СЦ "Скала"	Ульяновск	г. Ульяновск, ул. Марата, д. 86, оф. 407	8422	41-74-70
ООО «Планета-Сервис»	Ульяновск	г. Ульяновск, ул. Кирова, д.59	9603	721961
СОВРЕМЕННЫЙ СЕРВИС	Ульяновск	г.Ульяновск, ул.Металлистов, д.16/7	8422	73-29-19, 73-44-22
Компания "Пит"	Урай	г.Урай, мкр. Аэропорт, д. 29	34676	3 15 15
ООО «Техносервис»	Уссурийск	г. Уссурийск, ул. Советская, д.96	4234	33-53-05; 33-51-80
ООО «ПРОремонт Уфа»	Уфа	г. Уфа, проспект Салавата Юлаева, д. 59	3472	524697
Сервис-Центр Регион	Уфа	г. Уфа, Башкирстан, ул. Аксаева, д.73	347	251-13-27; 251-79-79; 223-60-60
9 Живней	Хабаровск	г. Хабаровск, Амурский бульвар, д.47	4212	61-76-03
ЦТО «Альфа-Сервис»	Ханты-Мансийск	г. Ханты-Мансийск, ул. Обская, д. 29; г. Урай, 2-й мкр., д. 46 (34676) 222-61	3467	30-00-0130-00-05;35-67-00;35-67-01;(34676) 222-61
ООО «Инефолэй»	Чебоксары	г. Чебоксары, Президентский б-р, д.11	8352	62-26-41, 62-38-90
ЗАО "Телерадиосервис"	Чебоксары	г.Чебоксары, ул.Гагарина, д.36	8352	63-20-98
ООО «ВТИ-Сервис»	Чебоксары	г. Чебоксары, пр. М.Горького, д.32/25	8352	410373;431532
АСЦ "ЗИП-Сервис"	Чебоксары	г. Чебоксары, ул. И. Франко д.3	8352	38-63-92
Рембыттехника	Челябинск	г. Челябинск, ул. Производственная, 86	351	239-39-90; 239-39-66
Карелин	Череповец	г. Череповец, пр. Победы, д. 97	8202	23-66-70; 26-50-37
ООО "Ваш Мастер"	Череповец	г.Череповец, ул. Батушкова, д.7	8202	31-36-07,64-22-73
Пучкин О.А.	Черкесск	г.Черкесск, ул. Первомайская, 48, офис 11	87822	5-19-15; 5-04-66; 5-19-15
ИП Эдиев Анвар Хамитбиевич	Черкесск	г. Черкесск, ул. Пятигорское шоссе, д.13	87875	7-44-82
СТ Сервисный центр	Чита	Кардинал (холодильники)	3022	72-02-03
Сервисный центр «ДимКат»	Чита	г. Чита, Тракторная, 54 ТЦ « Кардинал»		8-914-462-5649 (919) 4658462
ИП Дукрат Д.Н.	Чусовой, Пермский край	г.Чусовой, ул. Мира, д.8, мар. Орбита		
СЦ «Экспресс-сервис»	Шадринск	г. Шадринск, ул. Советская, д. 75, ул. Спартака д.51	35253	32552.61717
НОРД-сервис	Шадринск	г. Шадринск, ул. Свердлова, д.107	35253	3-53-32
ИП Поляков О.В.	Шахты	г. Шахты, пр-т Победы революции, 111, к. 1, ком. 30	8636	23-72-27; 28-87-12
Пузревский С.И.	Шахты	г. Шахты, пр-т Победы Революции, 85 офис 200	8636	22-30-00
АВИ-Электроникс	Ялта	г. Ялта, ул. Жадановского, 3		+79788423032
ГАУ	Ярославль	г. Ярославль, Московский пр-т, д. 1а, стр. 5	4852	79-66-77/78/79; 52-22-76/77; 79-21-00
ООО "Рослан-Сервис"	Ярославль	г. Ярославль, ул. Ньютона, д. 34	4852	44-00-40
СЦ "ЯрСервис"	Ярославль	г. Ярославль, Ленинградский пр-т, д.52в	4852	900-242, 283-300, 284-400 (доб.203)
ООО "Трио-Сервис"	Ярославль	г. Ярославль ул.Угличская, д. 12	4852	25-94-83

Адреса и телефоны авторизованных сервисных центров регулярно обновляются на сайте SHIVAKI.COM в разделе СЕРВИС.

## ОПРЕДЕЛЕНИЕ ДАТЫ ПРОИЗВОДСТВА ТОВАРА ПО СЕРИЙНОМУ НОМЕРУ:



XXXX - номер модели  
 MM.GГ - месяц и год изготовления  
 YYYYYYYYYYYYYY - серийный номер товара

**Правообладатель:** Шиваки (Джэпен) Индастриз Лимитед (Shivaki (Japan) Industries Limited), 2001, Централ Плаза, 18 Харбор Роуд, Ванчай, Гонконг (2001, Central Plaza, 18 Harbor Road, Wanchai, Hong Kong)

**Изготовлено:** По заказу Шиваки (Джэпен) Индастриз Лимитед (Shivaki (Japan) Industries Limited), 2001, Централ Плаза, 18 Харбор Роуд, Ванчай, Гонконг (2001, Central Plaza, 18 Harbor Road, Wanchai, Hong Kong)

**Изготовитель:** ООО “Технопарк”

Юридический адрес: 236010, Калининградская область,  
г. Калининград, ул. Красносельская, д. 80Б, кв. 43

Фактический адрес: 238345, Калининградская обл.,  
г. Светлый, пос. Волочаевское, пер. Спортивный, дом 18

Изготовлено в соответствии с ТУ 26.40.20-001-76108220-2018.

Соответствует требованиям Технического регламента Таможенного союза ТР ТС 004/2011 "О безопасности низковольтного оборудования"; Технического регламента Таможенного союза ТР ТС 020/2011 "Электромагнитная совместимость технических средств".

Гарантийный срок указан в гарантийном талоне.



Срок службы изделия – не менее 5 лет со дня начала эксплуатации.

Продукция компании SHIVAKI.

Сделано в России.