

The logo consists of a stylized double arrow pointing to the right, followed by the brand name in a bold, italicized sans-serif font.

Doffler

Руководство по эксплуатации

VCC 2020 BG

**Пылесос
электрический бытовой**

Производитель оставляет за собой право вносить изменения в конструкцию, комплектацию и характеристики изделия без предварительного уведомления.

Меры предосторожности

Общие меры безопасности

- Перед тем, как включить прибор в сеть электропитания, убедитесь, что уровень напряжения, указанный на приборе совпадает с уровнем напряжения вашей домашней сети.
- Всегда вынимайте вилку шнура питания из розетки, если не используете прибор, а также перед его чистой или сервисным обслуживанием.
- Запрещается использовать метилсодержащие средства для ухода за прибором.
- Не используйте прибор в помещениях, где присутствуют взрывоопасные жидкости или их пары.
- Запрещено собирать с помощью пылесоса горючие материалы и жидкости (жидкость для зажигалок, бензин, керосин и т.д.).
- Запрещено использовать пылесос для уборки жидкостей, а так же пользоваться им на влажной поверхности (мокрые полы или ковры). Попадание влаги внутрь может привести к серьезной поломке.
- Запрещено собирать горячие угли, окурки, спички и любые горячие или дымящиеся предметы.
- Запрещено использовать пылесос для уборки токсичных материалов и жидкостей (хлор, отбеливатель, аммиак, очиститель засоров и т.д.), твердых или острых предметов (стекло, гвозди, шурупы и т.д.).
- Запрещено собирать с помощью пылесоса порошки для заправки картриджей (тонеров) копировальных аппаратов и принтеров, муку и другие мелкодисперсные сыпучие вещества, а также строительную пыль, частицы штукатурки, гипса, бетона или цемента. Существует

опасность засорения фильтров или повреждения двигателя.

- Не оставляйте включенный прибор без присмотра. Держите прибор в недоступном для детей месте. Детям запрещается играть с прибором.
- Прибор предназначен только для бытового использования. Используйте прибор в соответствии с инструкциями, приведенными в данном руководстве.
- Не включайте прибор, если он неисправен.
- Обратитесь к дилеру или в авторизованный сервисный центр для приобретения аксессуаров или проведения ремонтных работ.
- В случае повреждения шнура питания, обратитесь в авторизованный сервисный центр или к квалифицированному специалисту для его замены.
- Данный прибор не предназначен для использования людьми с ограниченными физическими, умственными и сенсорными возможностями, а также людьми, не имеющими достаточных знаний и опыта работы с бытовыми приборами, если за ними не присматривают лица, ответственные за их безопасность.

Хранение и транспортировка

- Перед хранением убедитесь, что прибор отключен от сети.
- Рекомендуются хранить прибор в сухом прохладном, недоступном для детей месте.
- Не храните прибор вблизи источников тепла.
- Транспортировка должна осуществляться в условиях, исключающих повреждения.

Описание прибора

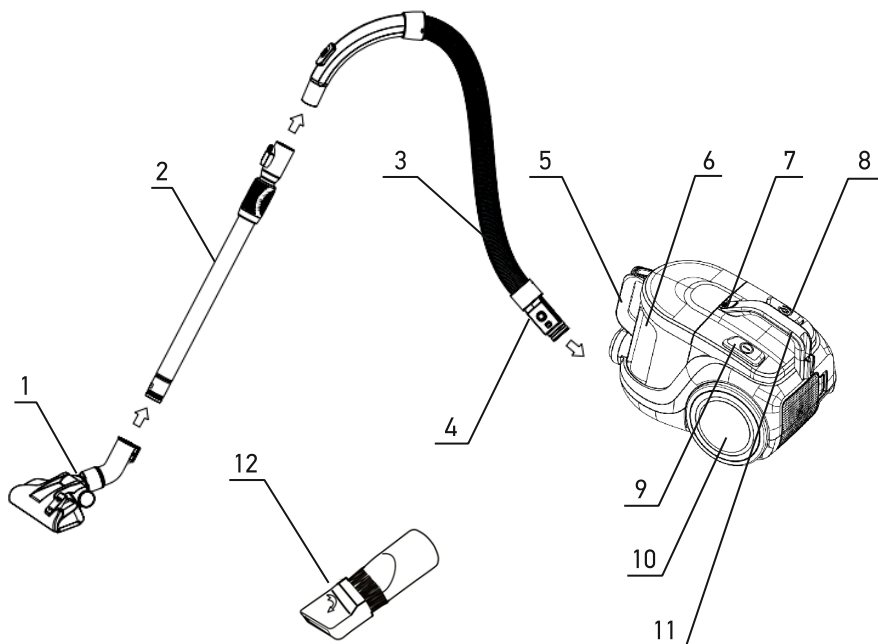

1	Насадка пол/ковёр
2	Телескопическая труба
3	Гибкий шланг
4	Соединитель шланга
5	Ручка контейнера для пыли
6	Контейнер для пыли

7	Кнопка извлечения контейнера для пыли
8	Кнопка сматывания шнура
9	Кнопка включения/выключения
10	Заднее колесо
11	Ручка для транспортировки
12	Насадка 2 в 1

Эксплуатация

1. Вставьте соединитель шланга в разъем на корпусе пылесоса (рисунок 1). Чтобы извлечь соединитель, сожмите кнопки по бокам и потяните его из корпуса.
2. Крепко удерживая гибкий соединитель шланга, вставьте его в большее отверстие телескопической трубки (рисунок 2).
3. Слегка поворачивая из стороны в сторону, вставьте меньший конец трубки в приемное отверстие насадки пол/ковер (рисунок 3).
4. Перед началом работы полностью размотайте шнур питания, потянув его из корпуса. Вытягивайте шнур до желтой отметки, не тяните шнур из корпуса дальше красной отметки. Чтобы автоматически смотать шнур питания, нажмите кнопку на корпусе (рисунок 4).
5. Вставьте вилку шнура питания в розетку и нажмите кнопку включения на корпусе (рисунок 5).



Рисунок 1



Рисунок 2

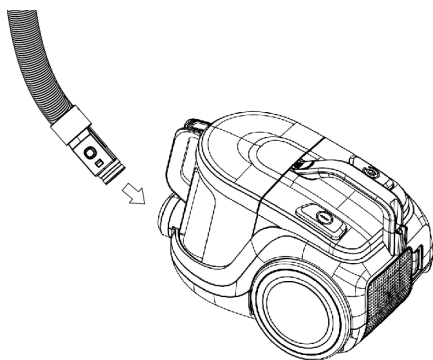

Рисунок 3

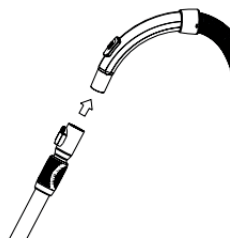

Рисунок 4

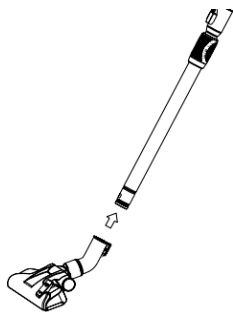

Рисунок 5

Использование насадок

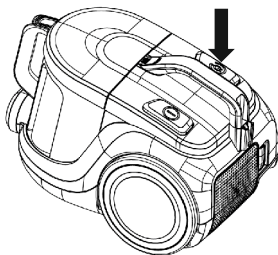
1. Используйте узкую насадку для труднодоступных мест и углов (рисунок 6).
2. Поверните щетку как показано на рисунке 7, чтобы использовать её для очистки штор, полок, книг, ламп, мебели и других предметов.
3. Нажмите на педаль, чтобы убрать щетину внутрь насадки. Используйте это положение для чистки ковровых покрытий и ковролина (рисунок 8).
4. Нажмите на педаль, чтобы извлечь щетину из насадки. Используйте это положение для чистки гладких поверхностей (рисунок 9).

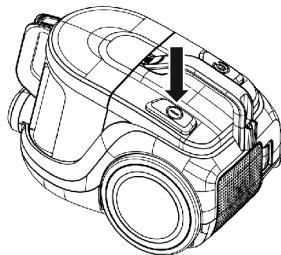

Рисунок 6



Рисунок 7

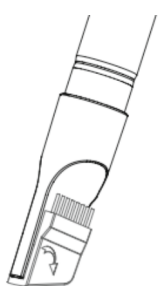

Рисунок 8

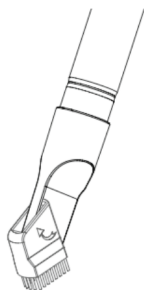

Рисунок 9

Очистка контейнера для пыли

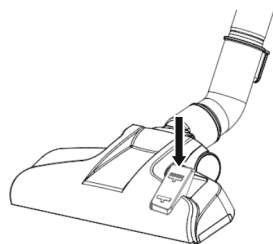
Порядок действий:

1. Возьмите контейнер для пыли за ручку и нажмите кнопку разблокировки (рисунок 10).
2. Удерживая кнопку нажатой, потяните контейнер из корпуса (рисунок 11).
3. Поместите контейнер над мусорным ведром и нажмите кнопку разблокировки крышки (рисунок 12). Вытряхните содержимое контейнера в ведро (рисунок 13), закройте его и установите на место.

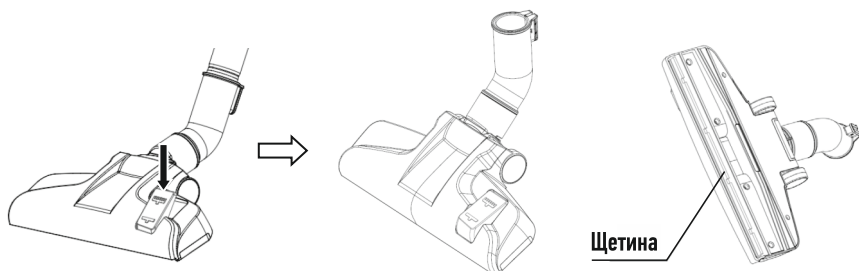

Рисунок 10



Рисунок 11

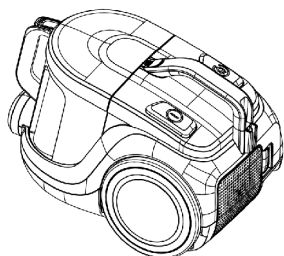

Рисунок 12

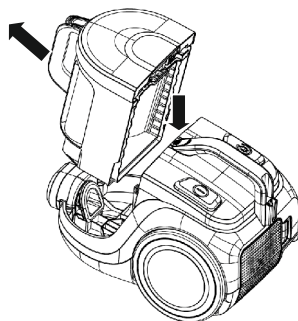

Рисунок 13

Обслуживание

- Фильтр следует чистить два раза в год, чистка также требуется, если на фильтре скопилась грязь.
- Фильтр должен быть правильно установлен до включения пылесоса.
- Не стирайте фильтр в стиральной машине и не сушите горячим воздухом.
- Использование влажного фильтра снизит мощность всасывания и может привести к повреждению двигателя.

Последовательность действий при обслуживании:

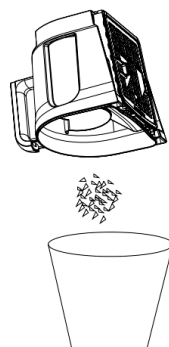
1. Нажмите на защелку крышки, чтобы снять её, и извлеките фильтр (рисунок 14).
2. Поднимите крышку с контейнера для пыли (рисунок 15).
3. Извлеките фильтр контейнера (рисунок 16).
4. Слегка выхлопайте фильтр, если он покрыт пылью.
5. Промойте защитный слой под струёй воды, если он загрязнен (рисунок 18).
6. Промойте фильтр и контейнер для пыли под струёй воды без использования моющего средства. Перед использованием полностью просушите в тени.
7. Правильно установите фильтр обратно в контейнер.
8. Накройте контейнер крышкой.
9. Удерживая контейнер за ручку, вставьте его в корпус до щелчка.



Рисунок 14



Рисунок 15

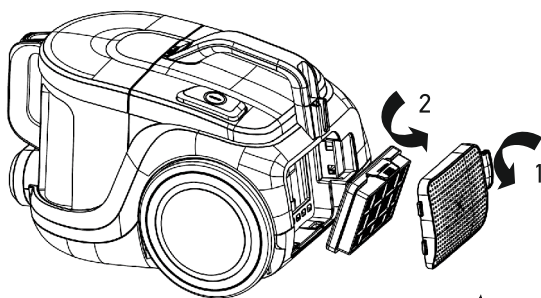

Рисунок 16

Возможные неисправности и их устранение

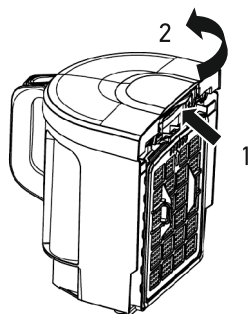
Внимательно ознакомьтесь с информацией ниже. При возникновении неполадок, попробуйте сначала исправить их с помощью данного руководства. Если неполадки не устранены, обратитесь в авторизованный сервисный центр для диагностики и ремонта.

Неисправность	Возможная причина	Способ устранения
Прибор не включается/внезапно прекратил работу	Прибор не подключен в розетку	Подключите прибор в розетку
	Сработала защита от перегрева	Дождитесь остывания прибора
Снижена мощность всасывания	Фильтр забит грязью	Очистите фильтр
	Контейнер для сбора пыли полон	Очистите контейнер для сбора пыли
	Выходной фильтр засорен	Очистите выходной фильтр
	Открыт регулятор мощности всасывания на ручке шланга	Закройте регулятор
	Шланг засорен	Удалите застрявшие в шланге предметы
Шнур не сматывается	Шнур перекручен или неровно уложен	Вытяните шнур на 2-3 метра и снова нажмите кнопку сматывания шнура
Пылесос не собирает грязь	Шланг поврежден	Если повреждение около основания, вы можете отрезать поврежденную часть и заново закрепить шланг (если это невозможно, замените шланг)
Пылесос нагревается во время работы	Это нормальное явление и не является дефектом	

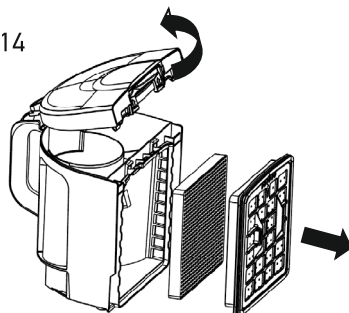
Технические характеристики

Пылесос предназначен для уборки помещений. Устройство предназначено для бытовых нужд, не связанных с осуществлением предпринимательской деятельности.

Модель	VCC 2020 BG
Напряжение	220-240В ~ 50/60Гц
Максимальная мощность	2000 Вт
Объем контейнера для пыли	2 л
Длина сетевого кабеля	5 м

Дополнительная информация

На прибор предоставляется 1 год гарантийного обслуживания.
Срок службы: 5 лет со дня передачи товара потребителю, при использовании в строгом соответствии с настоящим руководством и применимыми техническими стандартами.

Специальные условия реализации не установлены.

При обнаружении неисправностей в работе прибора следует немедленно прекратить его использование, отключить от электросети и передать в ближайший авторизованный сервисный центр.

Информацию об авторизованных сервисных центрах вы можете узнать на web-сайте www.leran.pro в разделе «Установка и ремонт». Если в вашем городе отсутствует авторизованный сервисный центр, вам следует обратиться в магазин, где вы приобрели наш товар, и он организует ремонт или замену.

Настоящая информация является частью сопроводительной технической документации, прилагаемой к товару. Изготовитель постоянно работает над совершенствованием конструкции и технических характеристик выпускаемой продукции, в том числе над улучшением энергетической эффективности. По истечению срока службы прибора сервисный центр вправе отказать в поставке запчастей и ремонте техники.

Производитель оставляет за собой право вносить изменения в конструкцию, комплектацию и характеристики изделия без предварительного уведомления.

Утилизация изделия



Отслужившее изделие нужно сделать непригодным для использования. Для этого отсоедините его от электросети и обрежьте кабель, так как он может представлять опасность для играющих детей. Данный символ на изделии или его упаковке указывает, что оно не подлежит утилизации в качестве бытовых отходов. Изделие следует сдать в соответствующий пункт приема электронного и электрооборудования для последующей утилизации.

Утилизация упаковочных материалов



Упаковочные материалы подлежат вторичной переработке и содержат соответствующий знак. Тем не менее, отдельные части упаковки должны быть утилизированы согласно правилам местной администрации, касающимся ликвидации отходов.



ГАРАНТИЙНЫЕ УСЛОВИЯ

1. Гарантийный срок составляет 12 месяцев со дня передачи товара потребителю.
2. Срок службы товара — 5 лет.
3. Гарантийные обязательства не действуют, если неисправность явилась следствием нарушения инструкции по эксплуатации, механического воздействия, нарушения пломбировки (если такая предусмотрена), проникновения влаги, неквалифицированного вмешательства, ремонта в неавторизованных сервисных центрах, форс-мажорных обстоятельств.
4. После осуществления ремонта в случаях, указанных в п. 3, гарантийные обязательства прекращаются.

Наименование товара: _____

Серийный номер: _____

Дата изготовления: _____

Дата продажи: « ____ » _____ 20 ____ года

Подпись продавца
(Без печати недействительна)

МП

Произведено в Китае компанией JIANGSU MIDEA CLEANING APPLIANCES CO., LTD
Адрес: NO.39 CAOJU AVENUE, XIANGCHENG ECONOMIC DEVELOPMENT ZONE, SUZHOU, JIANGSU, CHINA
Сделано по заказу ООО «Леран»

Адрес: Россия, 454091, г. Челябинск, ул. Пушкина, д. 65, пом. 6

Информацию об авторизованных сервисных центрах вы можете узнать на web-сайте www.leran.pro в разделе «Установка и ремонт».

Бесплатный телефон сервисной службы: 8-800-755-3-755

