

Изготовитель: «Haier Overseas Electric Appliances Corp. Ltd.»  
Адрес: Room S401, Haier Brand building, Haier Industry park Hi-tech Zone, Laoshan District Qingdao, China

Өндіруші: «Haier Overseas Electric Appliances Corp. Ltd.»  
Мекенжайы: Рум S401, Хайер бренд билдинг, Хайер индастри парк Хай-тек зон, Лаошан дистрикт, Циндао, Қытай

Виробник: «Хайер Оверсіз Електрик Апплаєнсіз Корп. Лтд.»  
Адреса: Рум S401, Хайер бренд білдинг, Хайер індастрі парк Хай-тек зон, Лаошан дистрикт, Циндао, Китай

Уполномоченная организация / Импортер: ООО «ХАР»  
Адрес: 121099, г. Москва, Новинский бульвар, д.8, этаж 16, офис 1601  
Тел.: 8-800-250-43-05, адрес эл. почты: info@haierrussia.ru

Импорттаушы: «ХАР» ЖШҚ  
Мекенжайы: 121099, Мәскеу қаласы, Новинский бульвары, 8-үй, 16-қабат, кеңсе 1601  
Тел.: 8-800-250-43-05, эл.поштаның мекенжайы: info@haierrussia.ru

**Сделано в Китае  
Қытайда жасалған  
Зроблено в Китаї**

Дата изготовления и гарантийный срок указаны на этикетке устройства

Құрылғының атау тақтасында шығарылған күні мен кепілдік мерзімі көрсетілген

Дата виготовлення та гарантійний термін вказані на етикетці приладу

**EAC**

**Haier**

**Встраиваемый электрический  
духовой шкаф /  
Пайдалану ж ніндегі н саулы  
Кіріктірілетін электр духовка/  
Ббудовувана електрична  
духова шафа**

Руководство по эксплуатации /  
Керівництво з експлуатації /  
Пайдалану жөніндегі Нұсқаулық

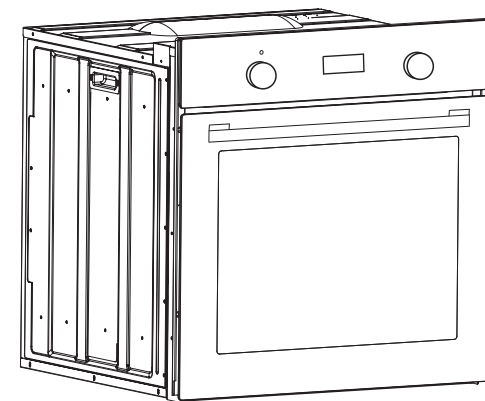

**HOX-P09CGB  
HOX-P09CGW  
HOX-P09CGBX**

## УВАЖАЕМЫЙ ПОКУПАТЕЛЬ!

---

Поздравляем вас с покупкой! Наша продукция исключительно проста и эффективна в использовании. После ознакомления с руководством по эксплуатации вы сможете легко управлять всеми функциями духовки.

Перед упаковкой и отправкой духовка была тщательно проверена производителем на предмет безопасности и работоспособности.

Настоящее руководство по эксплуатации составлено таким образом, чтобы вы могли легко научиться работе с устройством. Поэтому перед первым использованием духовки следует внимательно ознакомиться со всей приведенной в руководстве информацией во избежание возможных поломок или несчастных случаев.

Руководство по эксплуатации следует хранить в надежном месте, чтобы к нему можно было обратиться в любое время.

Необходимо тщательно соблюдать все приведенные в данном руководстве инструкции во избежание возможных поломок или несчастных случаев.

Перевозить и хранить продукт необходимо в заводской упаковке, согласно указанным на ней манипуляционным знакам.

При погрузке, разгрузке и транспортировке соблюдайте осторожность.

Транспорт и хранилища должны обеспечивать защиту продукта от атмосферных осадков и механических повреждений.

Продукция соответствует требованиям технических регламентов Евразийского экономического (Таможенного) Союза.

Сертификат соответствия ЕАЭС RU С-CN.АЯ46.В.13473/20 от 08.05.2020 действует до 07.05.2025.

Декларация о соответствии ЕАЭС N RU Д-CN.БЛ08.В.03493/20 от 19.08.2020 действует до 18.08.2025.

## СОДЕРЖАНИЕ

---

<b>Правила техники безопасности</b> .....	4
Экономия электроэнергии.....	5
Распаковка.....	5
Утилизация электроприбора.....	5
<b>Описание духовки</b> .....	6
<b>Установка</b> .....	8
<b>Эксплуатация</b> .....	10
<b>Очистка и техническое обслуживание</b> .....	18
<b>Действия при сбоях в работе духовки</b> .....	20
<b>Выпечка в духовке</b> .....	21
<b>Технические данные</b> .....	27

## ПРАВИЛА ТЕХНИКИ БЕЗОПАСНОСТИ

- Кабели электропитания соседних приборов могут быть повреждены нагревательными элементами или заземлены дверцей духовки, что может вызвать короткое замыкание, поэтому их следует располагать на безопасном расстоянии от устройства.
- Запрещается ставить на открытую дверцу духовки предметы весом более 15 кг.
- Запрещается пользоваться неисправной духовкой. При возникновении неполадок отсоедините устройство от сети питания и обратитесь в сервисный центр для проведения ремонта.
- Очистка духовки с помощью пара под высоким давлением не допускается, поскольку это может привести к короткому замыканию.
- Не используйте для очистки стекла дверцы абразивные чистящие средства или острые металлические скребки, так как они могут поцарапать поверхность и привести к разрушению стекла.
- Необходимо строго соблюдать все приведенные в настоящем руководстве по эксплуатации правила и предписания. Не позволяйте пользоваться духовкой лицам, не ознакомившимся с содержанием данного руководства.
- Во избежание поражения электрическим током поврежденный сетевой кабель подлежит замене производителем, представителем сервисного центра или другим квалифицированным специалистом.
- **ВНИМАНИЕ!** Во избежание поражения электрическим током перед заменой лампочки убедитесь, что духовка выключена.
- **ВНИМАНИЕ!** Во время использования прибор и его открытые части нагреваются.
- Следует избегать прикосновения к нагревательным элементам.
- Дети младше 8 лет могут находиться рядом с духовкой только под постоянным наблюдением взрослых.
- Этой духовкой могут пользоваться дети в возрасте от 8 лет, а также лица с ограниченными физическими, сенсорными или умственными способностями и лица, у которых отсутствует необходимый опыт и знания, если они были обучены надлежащему обращению с устройством и понимают возможные опасности или если при его использовании они находятся под постоянным наблюдением.
- Детям запрещается играть с устройством.
- Детям запрещается проводить очистку и обслуживание устройства без надзора со стороны взрослых.
- Во избежание перегрева духовки ее нельзя устанавливать за декоративной дверцей.

## ПРАВИЛА ТЕХНИКИ БЕЗОПАСНОСТИ

- После установки должна остаться возможность отсоединения устройства от источника питания.

### ЭКОНОМИЯ ЭЛЕКТРОЭНЕРГИИ



Ответственное отношение к использованию электроэнергии позволяет не только экономить деньги, но и сохранить окружающую среду.

Экономьте электроэнергию! Для этого:

- Используйте остаточное тепло духовки. Если время приготовления составляет более 40 минут, выключайте духовку за 10 минут до истечения этого срока. При использовании таймера важно установить соответствующее более короткое время приготовления в зависимости от блюда.
- Убедитесь, что дверца духовки плотно закрыта. Тепло может уходить через уплотнения дверцы, если на них попадает грязь или какая-либо жидкость. Разлившуюся жидкость необходимо незамедлительно вытереть.
- Не устанавливайте печь в непосредственной близости от холодильников и морозильных камер. В противном случае это может привести к увеличению потребления электроэнергии.

### РАСПАКОВКА

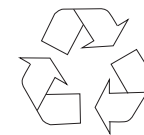

Для защиты прибора от повреждений во время транспортировки используется защитная упаковка.

После удаления упаковки её элементы необходимо утилизировать способом, безопасным для окружающей среды. Все использованные при упаковке устройства материалы являются экологически чистыми. Они полностью пригодны для вторичной переработки и помечены соответствующим символом. **Внимание!** Во время распаковки упаковочные материалы (полиэтиленовые пакеты, куски полистирола и т. д.) следует держать в месте, недоступном для детей.

### УТИЛИЗАЦИЯ ЭЛЕКТРОПРИБОРА



Старую бытовую технику нельзя выбрасывать с обычными бытовыми отходами. Ее следует отправлять в специализированный центр сбора и утилизации электрооборудования.

Соответствующий символ, нанесенный на изделие, руководство по эксплуатации или упаковку, указывает на возможность вторичной переработки. Материалы, используемые внутри устройства, пригодны для вторичной переработки. На них нанесена маркировка с соответствующей информацией. Отправляя материалы или компоненты отслуживших устройств на переработку вы вносите значительный вклад в защиту окружающей среды. Информацию о специализированных центрах утилизации бытовой техники можно получить у местных органов власти.

## ОПИСАНИЕ ДУХОВКИ

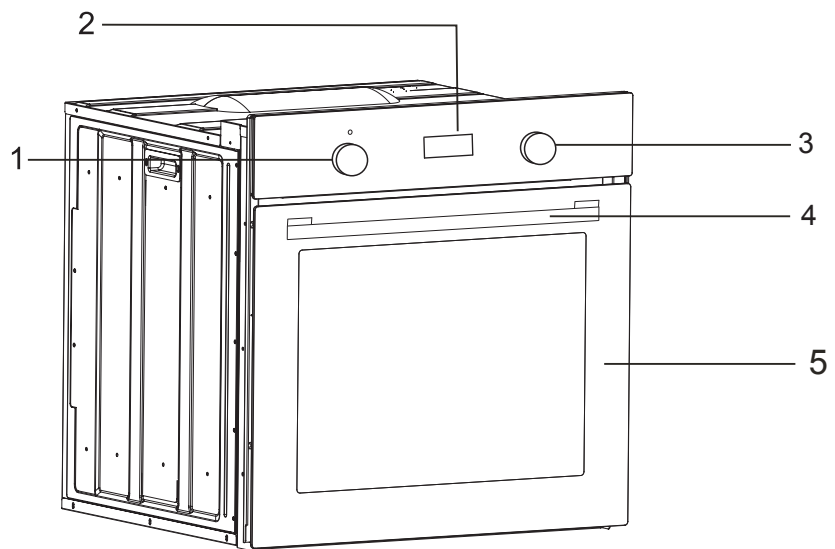

1. Ручка регулировки температуры
2. Электронное устройство программирования
3. Ручка выбора режима
4. Ручка дверцы
5. Дверца

## ОПИСАНИЕ ДУХОВКИ

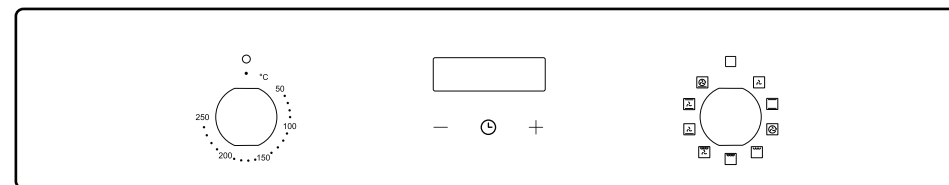

## УСТАНОВКА

### ▷ Установка духовки

- Кухня должна быть сухой, с эффективной вентиляцией в соответствии с существующими нормативами.
- Кабель питания должен размещаться за духовкой таким образом, чтобы не касаться ее задней панели, которая нагревается во время работы.
- Упаковочные материалы (фольгу, искусственную пену, гвозди и т.д.) держите в месте, недоступном для детей, поскольку такие материалы могут представлять опасность. Дети могут проглотить мелкие детали или задохнуться в фольге.
- Это встраиваемая духовка, следовательно, ее задняя и одна из боковых сторон могут размещаться в непосредственной близости от стены или элементов мебели. Покрытие или облицовочный слой мебели должны наноситься с использованием термостойкого клея (100 °C). Это позволит предотвратить деформацию поверхности или отслоение покрытия. Если вы не уверены в термостойкости мебели, вокруг духовки следует оставить около 2 см свободного пространства. Стена за духовкой должна быть устойчива к высоким температурам. Во время работы задняя стенка духовки может нагреваться на 50 °C выше температуры окружающей среды.
- Для установки духовки подготовьте проем с размерами, указанными на рисунке.
- Устройством необходимо заземлить.
- Полностью вставьте духовку в проем, не допуская выпадения четырех винтов в местах, указанных на рисунке.

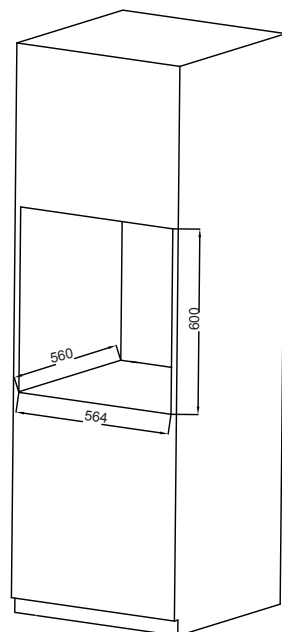
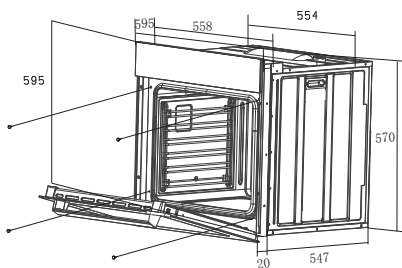

## УСТАНОВКА

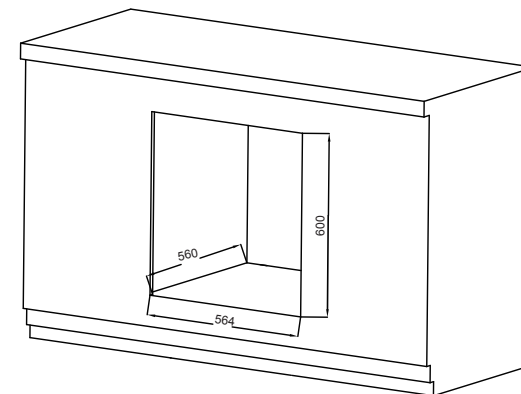
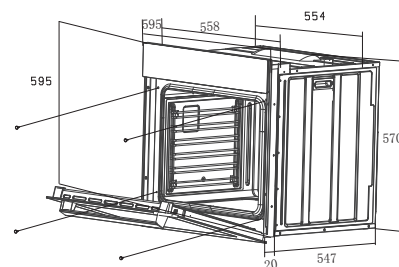

### ▷ Подключение к сети питания

- Внимание!**  
Все работы с электрооборудованием должны выполняться квалифицированным электриком с соответствующим допуском. Запрещается вносить изменения в схему электрического подключения.
- Перед подключением проверьте, соответствует ли напряжение, указанное на паспортной табличке, фактическому напряжению сети.
  - Длина шнура питания должна быть не менее 1 м.
  - Заземляющий провод должен устанавливаться таким образом, чтобы при отказе устройства защиты контакт этого провода разъединялся последним.
  - Шнур питания должен размещаться за духовкой таким образом, чтобы не касаться ее задней панели, которая нагревается во время работы.
  - Необходимо использовать кабель надлежащего сечения. Используйте кабель типа H05VV-F 3x 1,5 мм<sup>2</sup>. Заземляющий провод должен быть длиннее остальных.
  - Для отключения от сети питания необходимо использовать приспособления с размыканием всех полюсов, которые обеспечивают полное отключение, как это предусмотрено для устройств класса перенапряжения III при стационарной проводке согласно правилам устройства электроустановок.

Подключение (квалифицированным электриком)

- Шнур питания должен подсоединяться через предохранительное устройство, которое защищает от случайного отсоединения.

Цветовая маркировка  
L = внешние провода под напряжением, обычно черного или коричневого цвета.  
N = нейтральный провод  
Обычно синего цвета.  
Убедитесь в правильном подсоединении нейтрального провода!

 E = заземляющий провод  
зеленого/желтого цвета.



## ЭКСПЛУАТАЦИЯ

### ▷ Перед началом использования

- Удалите упаковку, очистите внутренние поверхности духовки.
- Выньте все принадлежности духовки и промойте их теплой водой с небольшим количеством моющей жидкости.
- Включите вентиляцию в помещении или откройте окно.
- Нагрейте духовку до температуры 250 °C и оставьте приблизительно на 30 мин. Удалите все разводы и тщательно вымойте поверхности.

### Внимание!

Первое использование духовки обычно сопровождается появлением дыма и своеобразного запаха. Это нормальное явление. Дым и запах прекратятся примерно через 30 мин.

### ▷ Электронное устройство программирования

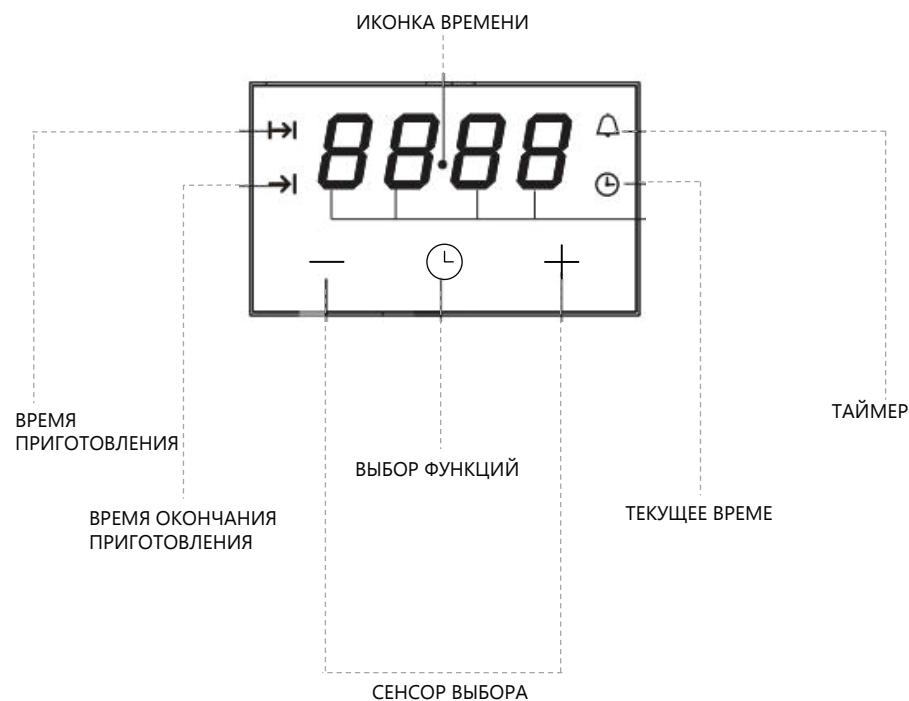

## ЭКСПЛУАТАЦИЯ

### ИЗМЕНЕНИЕ ТЕМПЕРАТУРЫ

Для изменения температуры используйте регулятор.

### НАСТРОЙКА ВРЕМЕНИ

Актуальное время можно установить, когда духовка не находится в режиме приготовления пищи. Для этого перейдите к установке вручную одновременным касанием на символ выберете меню «часы». Неточный ход часов не является неисправностью.

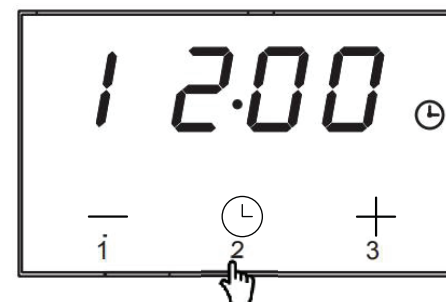

**1.** Переключитесь на установку времени.

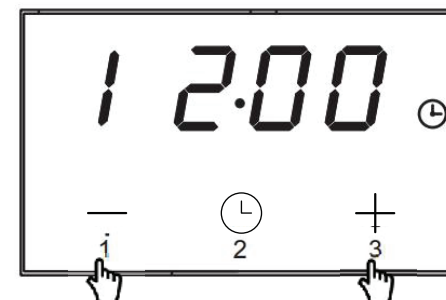

**2.** Нажмите — или + для установки времени.

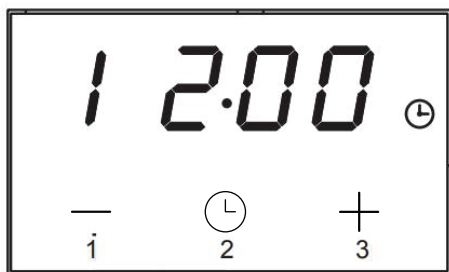

**3.** По истечении нескольких секунд экран стабилизируется.

### УСТАНОВКА ТАЙМЕРА СО ЗВУКОВЫМ ОПОВЕЩЕНИЕМ

Таймер может быть активирован в любое время и установлен на период с 1ой минуты до 23 часов и 59 минут. По истечению времени звуковое оповещение проинформирует об окончании времени.



**1.** Нажмите три раза на символ . Так, чтобы символ мигал.

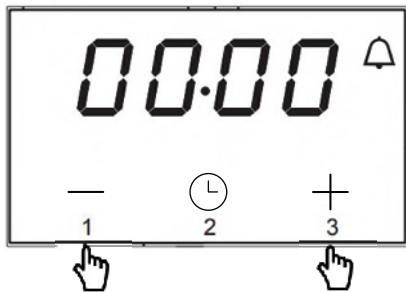

**2.** Коснитесь **-** или **+** для установки времени.

Спустя 5 секунд после установки, значок напротив колокольчика перестанет, что подтверждает установленное время.

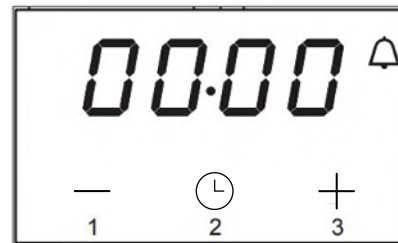

**3.** По истечении запрограммированного времени, прозвучит сигнал. Нажмите на любую кнопку для его отключения, либо сигнал отключится автоматически через 2 минуты

### УСТАНОВКА ТАЙМЕРА С АВТООТКЛЮЧЕНИЕМ

#### ПЕРВЫЙ МЕТОД (по времени приготовления)



**1.** Нажмите на кнопку дважды, на дисплее замигает иконка времени приготовления и дисплей покажет 0:00.

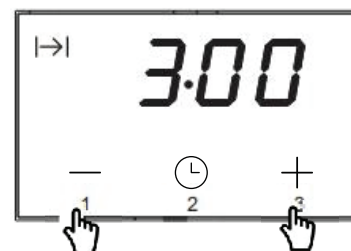

**2.** Нажмите **-** или **+** для установки времени приготовления.

**3.** Спустя 5 секунд после установки, значок перестанет мигать, что подтверждает установленное время.

**ВТОРОЙ МЕТОД (по времени окончания приготовления)**

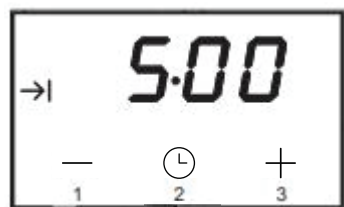

**1.** Нажмите на кнопку три раза, на дисплее замигает иконка окончания времени приготовления и дисплей покажет 0:00.

**2.** Нажмите или для установки времени приготовления.

**3.** Спустя 5 секунд после установки, значок перестанет мигать, что подтверждает установленное время.

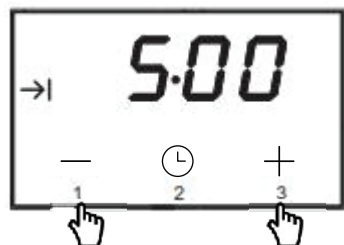

**ОТСРОЧКА ВРЕМЕНИ НАЧАЛА ПРИГОТОВЛЕНИЯ С АВТООТКЛЮЧЕНИЕМ**

Если духовка должна быть установлена на определённый период времени работы и выключена в установленный срок, то необходимо установить время приготовления и окончания времени приготовления.

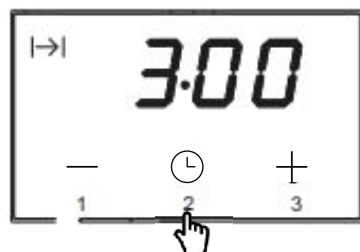

**1.** Нажмите на кнопку два раза, на дисплее замигает иконка .

**2.**

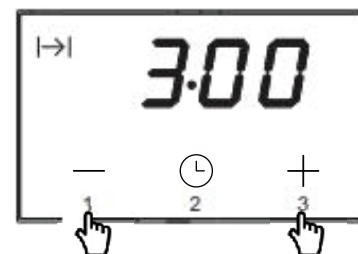

Нажмите или для установки времени.

Духовка остановит нагрев, когда достигнет окончания времени приготовления, будильник прозвучит, обе иконки – время приготовления и температуры - замигают

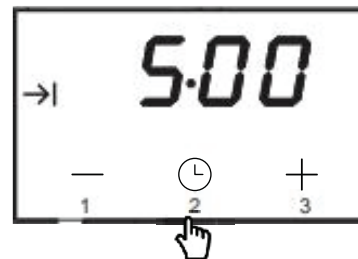

**3.** Нажмите на , на дисплее замигает сигнал . Кнопками 1 и 3 настройте время окончания приготовления.

**4.** Через 5 секунд дисплей установится в актуальное время.



## ЭКСПЛУАТАЦИЯ

### Внимание!

При выборе любого режима нагрева (включение нагрева и т. д.) духовка включается только после настройки температуры ручкой регулировки температуры.

### Доступные режимы (ручка выбора режима)

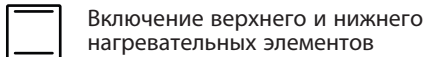

Включение верхнего и нижнего нагревательных элементов

Установка ручки в это положение включает обычный нагрев духовки.

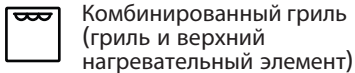

Комбинированный гриль (гриль и верхний нагревательный элемент)

При включении режима «комбинированный гриль» одновременно работают гриль и верхний нагревательный элемент. Этот режим позволяет поддерживать более высокую температуру в верхней части духовки, что приводит к более интенсивному подрумяниванию и позволяет готовить порции большего размера.

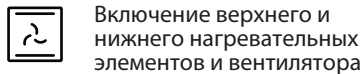

Включение верхнего и нижнего нагревательных элементов и вентилятора

При этом положении ручки духовка работает в режиме приготовления как обычная духовка с вентилятором.

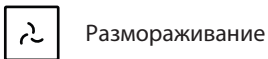

Размораживание

В этом режиме работает только вентилятор. Вы можете охладить блюдо или камеру духовки, а также разморозить пищу.

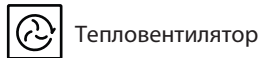

Тепловентилятор

В этом режиме осуществляется принудительный нагрев духовки с помощью тепловентилятора, расположенного в центральной части камеры. Нагрев духовки таким способом обеспечивает равномерную циркуляцию тепла вокруг готовящегося блюда.

Преимущества такого метода нагрева:

- Сокращение времени нагрева печи / начальной стадии нагрева.
- Возможность одновременной выпечки на двух уровнях/противнях.
- Уменьшение количества выделяющихся из мясных блюд жиров и соков, что приводит к улучшению вкуса.



ГРИЛЬ

Оптимально для приготовления блюд из мяса или рыбы, которые размещаются на всем пространстве решетки.

Работает только элемент гриля.

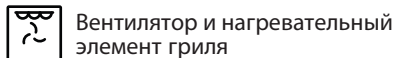

Вентилятор и нагревательный элемент гриля

Включаются верхний нагреватель гриля и вентилятор. На практике этот режим позволяет ускорить процесс приготовления на гриле и улучшает вкус блюда. Используйте этот режим только при закрытой дверце духовки.

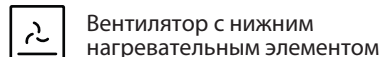

Вентилятор с нижним нагревательным элементом

В этом режиме работают нижний нагревательный элемент и вентилятор. Такой режим подходит для несдобной выпечки и приготовления консервированных фруктов и овощей.

## ЭКСПЛУАТАЦИЯ

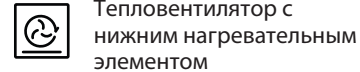

Тепловентилятор с нижним нагревательным элементом

В этом режиме используется вентилятор духовки с конвекционным элементом и нижним нагревательным элементом, что позволяет готовить с более высокой температурой в нижней части блюда на уровне 3 или 4. Установите ручку в положение .

### Уровни в духовке

Противни и принадлежности (решетки, формы для выпечки и т. д.) можно располагать в духовке на 6 различных уровнях.

Соответствующие уровни указаны в последующих таблицах. Уровни всегда считаются снизу вверх.

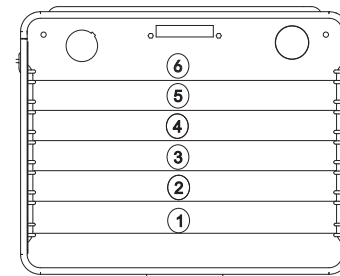

### Каталитические панели

#### Режим работы

Каталитические панели имеют специальное эмалевое покрытие, изготовленное на основе обычной эмали. Такое покрытие имеет шероховатую, пористую поверхность. Во время приготовления пищи брызги жира попадают на поверхность и расщепляются.

Процесс расщепления жира проходит лучше, если духовой шкаф разогрет до высоких температур. При использовании низкого температурного режима, например, около 180°C, процесс очистки может быть неполным. Чтобы полностью удалить грязь, необходимо нагреть духовой шкаф до 240°C и оставить его включенным на один час.

### Очистка

В случае сильного загрязнения панели необходимо вынуть из духового шкафа и почистить вручную: поместить в теплую мыльную воду, по меньшей мере, на 2 часа, промыть чистой водой и протереть мягкой тканью.

**ПРИМЕЧАНИЕ:** Твердые чистящие порошки, жидкие чистящие средства, щелочные чистящие средства для духовых шкафов, абразивные губки или металлические мочалки для посуды НЕЛЬЗЯ ИСПОЛЬЗОВАТЬ для чистки, поскольку они портят каталитическую поверхность.

### Снятие панели и вентилятора с каталитическим покрытием

- Чтобы снять каталитические панели, необходимо открутить шурупы.

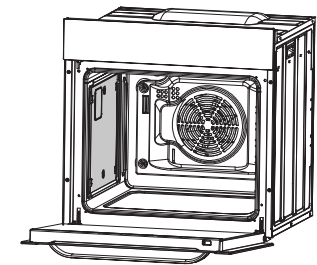

Снимите каталитические панели

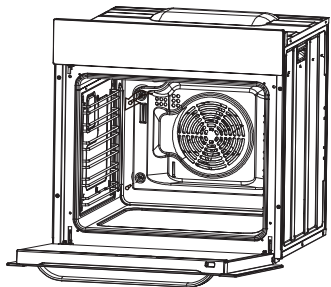

Снимите и замените лопатку вентилятора с каталитическим покрытием (если таковая установлена)

### **Внимание!**

Производя надлежащую очистку и техобслуживание духовки, вы можете существенно продлить время безотказной работы устройства. Прежде чем приступить к очистке, необходимо выключить духовку и убедиться, что все ручки установлены в положение «0». Не начинайте очистку до полного охлаждения духовки.

### ▷ Очистка духовки

- Духовку необходимо очищать после каждого использования.
- Перед очисткой дайте духовке полностью остыть.
- Не используйте для очистки устройства горячий пар под давлением.
- Камеру духовки следует мыть только теплой водой с небольшим количеством моющей жидкости.
- Очистка паром
  - Налейте 250 мл воды (1 стакан) в миску и поставьте ее в духовку на первый уровень (снизу).
  - Закройте дверцу духовки.

- Установите регулятор температуры на 100 °С, а ручку выбора режима — в режим нижнего нагревательного элемента.
- Оставьте камеру духовки нагреваться в течение около 30 минут.
- Откройте дверцу, протрите духовку внутри тканью или губкой и вымойте теплой водой с моющей жидкостью.

- После очистки камеры духовки протрите ее насухо.

### **Внимание!**

Для очистки стекла дверцы нельзя использовать абразивные чистящие средства и материалы.

### ▷ Замена лампочки духовки

Перед проведением работ с электрооборудованием духовки необходимо отсоединить устройство от источника питания. Если духовкой только что пользовались, сначала дайте ей и нагревательным элементам остыть.

#### **Замена лампочки**

- Открутите защитный колпачок. При этом рекомендуется вымыть и высушить стеклянную крышку.
- Аккуратно удалите сгоревшую лампочку и вставьте новую. Лампочка должна выдерживать высокие температуры (300 °С) и иметь следующие характеристики: 220–240 В, 50 Гц, 25 Вт, цоколь G9.
- Установите защитный колпачок на место.

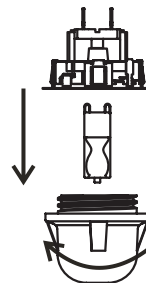

#### **ВАЖНО!**

Для снятия колпачка лампочки запрещается использовать отвертку или другой инструмент. Это может повредить эмаль духовки или патрон лампочки. Снимайте колпачок только рукой.

#### **ВАЖНО!**

Не меняйте лампочку голыми руками, поскольку загрязнение с пальцев может привести к преждевременному выходу ее из строя. Используйте чистую ткань или перчатки.

Примечание  
Замена лампы не включена в гарантию.

### ▷ Снятие дверцы

Для более легкого доступа к камере духовки для очистки можно снять дверцу.

Для этого поднимите фиксатор петли дверцы вверх. Слегка прикройте дверцу, поднимите и потяните ее на себя. Чтобы установить дверцу на место, повторите действия в обратном порядке. При установке убедитесь, что выступ держателя петли правильно заходит в паз. После установки дверцы духовки аккуратно опустите фиксатор на место. Если фиксатор не установлен на место, это может привести к поломке петли при закрывании дверцы.

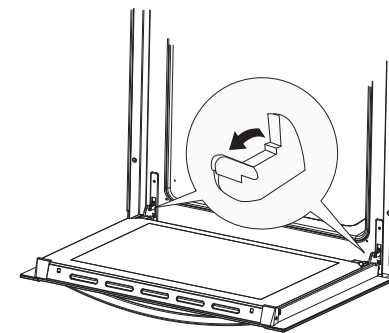

Подъем фиксатора петли

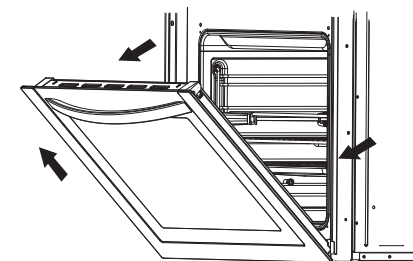

Снятие дверцы

## ОЧИСТКА И ТЕХНИЧЕСКОЕ ОБСЛУЖИВАНИЕ

### ▷ Снятие внутренней стеклянной панели

Удалите фиксатор, находящийся в верхнем углу дверцы. Затем выньте стекло из вспомогательного фиксирующего механизма. После очистки вставьте и зафиксируйте стеклянную панель, установите фиксатор.

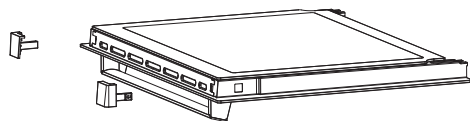

Снятие внутренней стеклянной панели

## ДЕЙСТВИЯ ПРИ СБОЯХ В РАБОТЕ ДУХОВКИ

При возникновении сбоев в работе:

- Обратитесь в сервисный центр.
- Некоторые незначительные неисправности можно устранить, следуя приведенным в таблице указаниям. Прежде чем обращаться в сервисный центр, убедитесь в отсутствии неисправностей, представленных в таблице.

НЕИСПРАВНОСТЬ	ПРИЧИНА	СПОСОБ УСТРАНЕНИЯ
1. Духовка не работает.	Нет питания.	Проверьте щиток предохранителей в общей системе подачи питания. При наличии перегоревшего предохранителя — замените.
2. На дисплее устройства программирования мигает «0:00».	Духовка отсоединилась от сети или было временное отключение электричества.	Установите текущее время (см. указания по использованию устройства программирования).
3. Освещение духовки не работает.	Лампочка перегорела или вкручена недостаточно плотно.	Вкрутите полностью или замените перегоревшую лампочку (см. «Очистка и техническое обслуживание»).

## ВЫПЕЧКА В ДУХОВКЕ

### ▷ Выпечка кондитерских изделий

Наиболее подходящим для выпечки является использование одновременно верхнего и нижнего нагревателей или горячего воздуха.

#### **Внимание!**

- Параметры выпечки, приведенные в таблицах, являются приблизительными. Их можно корректировать в зависимости от вашего опыта и кулинарных предпочтений.
- Если вы не можете найти какой-либо конкретный тип выпечки в таблицах, используйте информацию, приведенную для наиболее близкого типа выпечки.

#### **Выпечка с использованием верхнего и нижнего нагревателей**

- Используйте только один уровень в камере духовки.
- Этот режим выпечки особенно подходит для выпечки изделий из сухого теста, а также хлеба и кексов. Используйте темные формы для выпечки. Светлые формы отражают тепло и выпечка недостаточно подрумянивается.
- Формы для выпечки следует устанавливать на решетке. Убирайте решетку только в случае, если выпекаете на противне, поставленном вместе с духовкой.
- Предварительный прогрев духовки уменьшает время выпечки. Не ставьте выпечку в духовку, пока духовка не нагреется до необходимой температуры.

## Советы по выпечке

### Проверка готовности

Проткните выпечку в самой толстой ее части деревянной палочкой. Если тесто на неё не налипает, выпечка готова. Можно выключить духовку и использовать остающееся тепло.

### Выпечка опала

Проверьте рецепт. В следующий раз используйте меньше жидкости. Соблюдайте время, необходимое для смешивания, особенно при использовании электрических миксеров.

### Выпечка не подрумянилась снизу

В следующий раз используйте темную форму для выпечки, установите ее на один уровень ниже или включите ненадолго нижний нагревательный элемент перед завершением приготовления.

### Чизкейк не пропекся



В следующий раз установите температуру ниже и увеличьте время выпечки.

### Информация о таблицах выпечки

- В данных таблицах указан диапазон температур. Сначала попробуйте выпекать при меньшей температуре. При необходимости вы всегда можете увеличить температуру.
- Указанное время выпечки является ориентировочным. Оно может меняться в зависимости от конкретных условий.
- Звездочка означает необходимость предварительного нагрева духовки.

## ВЫПЕЧКА В ДУХОВКЕ

### Таблица выпечки

Тип мяса	Уровень в духовке (снизу вверх)	Темп. (°C) 	Уровень в духовке (снизу вверх)	Темп. (°C) 	Время выпечки (мин.)
Бисквит / мраморный торт	2	170-180	2	160-170	60-80
Бисквит «Виктория»	2	160-180			65-80
Основа для слоенного пирога	2-3	170-180			20-30
Слоенный бисквитный пирог	2	170-180			30-40
Фруктовый пирог (на хрустящей основе)			3	160-170	60-70
Чизкейк (песочный)			3	160-170	60-90
Кекс	2	160-180			40-60
Хлеб (напр., цельнозерновой)	2	210-220	3	180-210	50-60
Фруктовый пирог (на хрустящей основе)	3	170-180	3	160-170	35-60
Фруктовый пирог (дрожжевой)					30-50
Рассыпчатый пирог	3	160-170			30-40
Бисквитный рулет	2	180-200			10-15
Пицца (на тонком тесте)	3	220-240	3	200-220	10-15
Пицца (на толстом тесте)	2	180-210	3	210-230	30-50
Слоенная сладкая выпечка	3	180-190	3	160-170	18-25
Безе	3	90-110			80-90
Пирожные из заварного теста					35-45

## ВЫПЕЧКА В ДУХОВКЕ

### ▷ Запекание

Наилучший результат достигается при одновременном использовании верхнего и нижнего нагревательных элементов. Оптимальный режим нагрева для каждого типа емкости для запекания указан в таблицах запекания жирным шрифтом.

#### Советы в отношении форм для запекания

- Используйте легкие эмалированные, термостойкие стеклянные, глиняные или чугунные формы для запекания.
- Использование емкостей из нержавеющей стали не рекомендуется, поскольку они слишком активно отражают тепло.
- Накройте жаркое или заверните в фольгу. Это позволит сохранить сочность блюда и уменьшит загрязнение духовки.
- Если вы оставите форму открытой, жаркому потребуется меньше времени на приготовление. Запекайте большие куски мяса прямо на решетке, подставив снизу противень для сбора жира.



#### Особенности запекания

В таблицах запекания приведены рекомендуемые температуры, уровни в духовке и время запекания. Время запекания во многом зависит от вида мяса, его размера и качества. Поэтому некоторые отклонения являются вполне допустимыми.

- Запекание больших кусков мяса может привести к чрезмерному выделению пара и скоплению конденсата на дверце духовки. Это является нормальным и не влияет на работу устройства. Однако после завершения запекания тщательно протрите дверцу духовки и стекло.
- Запекание красного мяса, птицы и рыбы имеет смысл, если их вес превышает один килограмм.
- Добавьте достаточное количество жидкости, чтобы предотвратить выгорание сока, вытекающего из мяса. Запекание должно происходить под постоянным наблюдением. Жидковть следует добавлять по мере необходимости.
- Переверните запекаемое блюдо по истечении примерно половины указанного времени, особенно если вы используете глубокую форму.
- При запекании на решетке для гриля поместите решетку в глубокий противень для запекания и вставьте его в направляющие духовки. Противень будет собирать стекающий жир.
- Не оставляйте запекаемое блюдо остывать в духовке, поскольку это может привести к образованию конденсата и коррозии компонентов духовки.

## ВЫПЕЧКА В ДУХОВКЕ

Таблица запекания

Тип мяса	Уровень в духовке (снизу вверх)	Темп. (°C) 	Уровень в духовке (снизу вверх)	Темп. (°C) 	Запекание время (мин.)
<b>Говядина</b>					на 1 см
Ростбиф или филе «с кровью»			2	220-230	12 -15
Средняя прожарка					15 -25
Хорошая прожарка					25-30
Жаркое	2	160-180			120-140
<b>Свинина</b>					
Жаркое	2	160-180	2	170-180	90-140
Ветчина	2	160-180			60 -90
Филе					25 -30
<b>Телятина</b>	2	160-170	2	180-200	90 -120
<b>Баранина</b>	2	160-180			100-120
<b>Оленина</b>	2	175-180	2	180-210	100-120
<b>Птица</b>					
Курица	2	170-180			50 -80
Гусь (около 2 кг)	2	160-180	2	150-160	150-180
Рыба	2	175-180	2	170-200	50 - 80

## ВЫПЕЧКА В ДУХОВКЕ

### ▷ Гриль

- При использовании гриля примите дополнительные меры предосторожности. Интенсивное тепло от инфракрасного нагревателя разогревает духовку и принадлежности до очень высоких температур. Используйте защитные перчатки и принадлежности для барбекю!

- Из проколотого жаркого (колбасы) может разбрызгиваться горячий жир. Используйте длинные щипцы для гриля, чтобы не допустить ожогов и защитить глаза.

- Приготовление на гриле требует постоянного наблюдения. При чрезмерном уровне нагрева жаркое быстро подгорает, что может привести к пожару.

- Не подпускайте детей близко к грилю.

Нагревательный элемент гриля особенно подходит для приготовления нежирных колбас, мясных и рыбных филе и стейков, а также для подрумянивания и создания хрустящей шкурки.

### Советы по использованию гриля

- Приготовление на гриле должно производиться при закрытой дверце духовки.

- В таблицах гриля приведены рекомендуемые температура, уровень в духовке и время приготовления, которые могут меняться в зависимости от веса и качества мяса.

- Нагревательный элемент гриля необходимо предварительно разогреть в течение 3 минут.

- Чтобы пища не прилипала к решетке, смажьте решетку растительным маслом.

- Положите мясо на решетку, затем поместите решетку над противнем для стекающего жира. Вставьте противень с решеткой в направляющие духовки.

- Переверните мясо по истечении приблизительно половины времени приготовления. Тонкие куски достаточно перевернуть один раз, а для более толстых может понадобится повторить эту операцию несколько раз. Используйте щипцы для барбекю, чтобы избежать чрезмерной потери сока из мяса.

- Темная говядина прожаривается на гриле быстрее, чем светлая свинина или телятина.

- Очищайте гриль, духовку и принадлежности после каждого использования.

## ВЫПЕЧКА В ДУХОВКЕ

Таблица гриля

Тип мяса для гриля	Вес (в граммах)	Уровень в духовке (снизу вверх)	Темп. (°C)	Время приготовления на гриле (мин)
Мясо и сосиски				
2 стейка «с кровью»	400	5	240	14-16
2 стейка средней прожарки	400	5	240	16-20
2 стейка хорошей прожарки	400	5	240	20-23
2 свиных филе на косточке	350	5	240	19-23
2 свиные отбивные	400	5	240	20-23
2 стейка из телятины	700	5	240	19-22
4 бараньих отбивных на ребрышке	700	5	240	15-18
4 колбаски гриль	400	5	240	9-14
2 ломтика мяса с сыром	400	5	240	9-13
1 курица, разрезанная пополам	1400	3	240-250	28-33 (1-я сторона) 23-28 (2-я сторона)
Рыба				
Филе лосося	400	4	240	19-22
Рыба в алюминиевой фольге		4	230	10-13
Тост	200			
4 ломтика белого хлеба	200	5	240	1,5-3
2 ломтика хлеба из цельного зерна		5	240	2-3
Тост сэндвич	600	5	240	4-7
Мясо/Птица				
Курица	1000	3	180-200	60-70
Буженина	1500	3	160-180	90-120
Свиная шейка	1500	3	160-180	100-180
Свиная рулька	1000	3	160-180	120-160
Ростбиф / говяжье филе	1500	3	190-200	40-80

## ТЕХНИЧЕСКИЕ ДАННЫЕ

Модель	HOX-P09CGB HOX-P09CGW HOX-P09CGBX
Напряжение	220-240 В~ 50 Гц
Полная мощность	2800 Вт
Верхний нагрев	850 Вт
Комбинированный гриль	1100 Вт
Нижний нагреватель	1150 Вт
Тепловентилятор	1600 Вт
Вентилятор	●

Вес нетто: 38 кг  
 Вес брутто: 42 кг  
 Размер без упаковки (ВхШхГ):  
 595х595х567 мм  
 Размер в упаковке (ВхШхГ):  
 660х665х652 мм  
 Класс энергоэффективности: А

Комплект:  
 - решетка;  
 - телескопические направляющие (2 комплект);  
 - противень – 2 шт.;  
 - инструкция;  
 - гарантийный талон;  
 - наклейка энергетической эффективности.\*

\*Производитель оставляет за собой право вносить изменения в конструкцию и комплектацию изделия без дополнительного уведомления.

Служба поддержки клиентов

Мы рекомендуем обращаться в службу поддержки клиентов компании «Хайер», а также использовать оригинальные запасные части. Если у вас возникли проблемы с вашей бытовой техникой, пожалуйста, сначала изучите раздел «Устранение неисправностей».

Если вы не нашли решения проблемы, пожалуйста, обратитесь:

— к вашему официальному дилеру или

— в наш колл-центр:

8-800-250-43-05 (РФ),

8-10-800-2000-17-06 (РБ),

00-800-2000-17-06 (Узбекистан)

— на сайт [www.haier.com](http://www.haier.com), где вы можете оставить заявку на обслуживание, а также найти ответы на часто задаваемые вопросы.

Обращаясь в наш сервисный центр, пожалуйста, подготовьте следующую информацию, которую вы можете найти на паспортной табличке и в чеке: Модель, дата продажи.

Важно! Отсутствие на приборе серийного номера делает невозможной для Производителя идентификацию прибора и, как следствие, его гарантийное обслуживание. Запрещается удалять с прибора заводские идентифицирующие таблички. Отсутствие заводских табличек может стать причиной отказа выполнения гарантийных обязательств.

В настоящий документ могут быть внесены изменения без предварительного уведомления.

## ГАРАНТИЙНЫЙ ТАЛОН

### Уважаемый покупатель!

Корпорация «Хайер» находящаяся по адресу: Офис S401, Хайер бренд билдинг, Хайер Индастри парк Хай-тек зон, Лаошан Дистрикт, Циндао, Китай, благодарит Вас за Ваш выбор, гарантирует высокое качество и безупречное функционирование данного изделия при соблюдении правил его эксплуатации. Официальный срок службы на изделия бытовой техники, предназначенные для использования в быту — на телевизоры, микроволновые печи 5 лет, на планшетные компьютеры, ноутбуки и приставки телевизионные 3 года, на роботы-пылесосы 4 года, на мобильные телефоны и гирокутеры 2 года, на остальные товары 7 лет со дня передачи изделия конечному потребителю. Учитывая высокое качество продукции, фактический срок эксплуатации может значительно превышать официальный. Рекомендуем по окончании срока службы обратиться в Авторизованный сервисный центр для проведения профилактических работ и получения рекомендаций. Вся продукция изготовлена с учетом условий эксплуатации и прошла соответствующую сертификацию на соответствие техническим требованиям. Во избежание недоразумений, убедительно просим Вас при покупке внимательно изучить инструкцию по эксплуатации, условия гарантийных обязательств и проверить правильность заполнения гарантийного талона. В случае неправильного или неполного заполнения гарантийного талона обратитесь в торгующую организацию. Данное изделие представляет собой технически сложный товар бытового назначения. Если купленное Вами изделие требует специальной установки и подключения, настоятельно рекомендуем Вам обратиться к Авторизованному партнёру Хайер.

Данным гарантийным талоном Корпорация «Хайер» подтверждает принятие на себя обязательств по удовлетворению требований потребителей, установленных действующим законодательством о защите прав потребителей, иными нормативными актами в случае обнаружения недостатков изделия. Однако Корпорация «Хайер» оставляет за собой право отказать как в гарантийном, так и дополнительном сервисном обслуживании изделия в случае несоблюдения изложенных ниже условий.

### Условия гарантийного и дополнительного сервисного обслуживания

Гарантийное и дополнительное сервисное обслуживание распространяется только на изделия, укомплектованные гарантийным талоном установленного образца. Корпорация «Хайер» устанавливает гарантийный срок 12 месяцев со дня передачи товара потребителю и производит дополнительное сервисное обслуживание в течение 36 месяцев со дня передачи товара потребителю\*. Во избежание возможных недоразумений, сохраняйте в течение срока службы документы, прилагаемые к изделию при его продаже (товарный чек, кассовый чек, инструкция по эксплуатации, гарантийный талон). Дополнительное сервисное обслуживание изделия — бесплатное для потребителя устранение недостатков изделия, возникших по вине Изготовителя. Данная услуга оказывается только при предъявлении владельцем изделия товарного и кассового чеков, иных документов, подтверждающих факт покупки изделия.

Гарантийное сервисное обслуживание производится исключительно Авторизованными партнёрами Хайер. Полный список Авторизованных партнёров на территории ЕАЭС вы можете узнать в Информационном центре «Хайер» по телефонам:

**8-800-250-43-05 - для Потребителей из России (бесплатный звонок из регионов России)**

**8-10-800-2000-17-06 - для Потребителей из Беларуси (бесплатный звонок из регионов Беларуси)**

**0-800- 501-157 - для Потребителей из Украины (бесплатный звонок из регионов Украины)**

**00-800-2000-17-06 - для Потребителей из Узбекистана (бесплатный звонок из регионов Узбекистана)**

или на сайте: [www.haier.com](http://www.haier.com) или сделав запрос по электронной почте: [help@haieronline.ru](mailto:help@haieronline.ru).

Данные Авторизованных партнёров могут быть изменены, за справками обращайтесь в Информационный центр «Хайер».

Гарантийное и дополнительное сервисное обслуживание не распространяется на изделия, недостатки которых возникли вследствие:

- нарушения потребителем условий и правил эксплуатации, хранения и/или транспортировки товара;
- неправильной установки и/или подключения изделия;
- нарушения технологии работ с холодильным контуром и электрическими подключениями, как и привлечение к монтажу Изделия лиц, не имеющих соответствующей квалификации, подтвержденной документально;
- отсутствия своевременного технического обслуживания Изделия в том случае, если этого требует инструкция по эксплуатации;
- избыточного или недостаточного давления в водопроводной сети;
- применения моющих средств, несоответствующих данному типу изделия, а также превышения рекомендуемой дозировки моющих средств;
- использования изделия в целях, для которых оно не предназначено;
- действий третьих лиц: ремонт или внесение несанкционированных изготовителем конструктивных или схемотехнических изменений неуполномоченными лицами;
- отклонений от Государственных Технических Стандартов (ГОСТов) и норм питающих сетей;
- действия непреодолимой силы (стихия, пожар, молния т. п.);
- несчастных случаев, умышленных или неосторожных действий потребителя или третьих лиц;
- если обнаружены повреждения, вызванные попаданием внутрь изделия посторонних предметов, веществ, жидкостей, насекомых, продуктов жизнедеятельности насекомых;
- срабатывание термозащиты в следствии включения не заполненного/не полностью заполненного водой бака водонагревателя.

Гарантийное и дополнительное сервисное обслуживание не распространяется на следующие виды работ:

- установка и подключение изделия на месте эксплуатации;
- инструктаж и консультирование потребителя по использованию изделия;
- очистка изделия снаружи либо изнутри.

Гарантийному и дополнительному сервисному обслуживанию не подлежат ниже перечисленные расходные материалы и аксессуары:

- фильтры для кондиционеров;
- фильтры, шланги для подвода /слива воды для стиральных и посудомоечных машин;
- шланги, трубки, щетки, насадки, пылесборники, фильтры для пылесосов;
- тарелки, вертелы, решетки, блюда и подставки для микроволновых печей;
- фильтры, поглотители запахов, лампочки, полки, ящики, подставки и другие емкости для хранения продуктов в холодильниках;
- пульты управления, аккумуляторные батареи, элементы питания, внешние блоки питания и зарядные устройства;
- документация, прилагаемая к изделию.

Периодическое обслуживание изделия (замена фильтров и т. д.) производится по желанию потребителя за дополнительную плату.

**Важно!** Отсутствие на приборе серийного номера делает невозможной для Производителя идентификацию прибора и, как следствие, его гарантийное обслуживание. Запрещается удалять с прибора заводские идентифицирующие таблички. Повреждение или отсутствие заводских табличек может стать причиной отказа выполнения гарантийных обязательств.

\*дополнительное сервисное обслуживание не распространяется на электрические водонагреватели, микроволновые печи, холодильники моделей HRB-331, морозильники, газовые плиты, пылесосы, пылесосы-роботы, телевизоры, приставки телевизионные, планшетные компьютеры, ноутбуки, мобильные телефоны, гирокутеры

Официальное наименование	Город	Телефон для клиента	Адрес
Закрытое акционерное общество «Единая служба сервиса А-Айсберг»	Москва	8-800-250-43-05	127644, г. Москва, ул. Вагоноремонтная, д. 10, стр. 1
Общество с ограниченной ответственностью «Авторизованный Центр «Пионер Сервис»	Санкт-Петербург	8-800-250-43-05	191040, г. Санкт-Петербург, Лиговский пр-кт, д. 52 лит. А
Общество с ограниченной ответственностью «Архсервис-центр»	Архангельск	8-800-250-43-05	163000 г. Архангельск, ул. Воскресенская, д. 85
Общество с ограниченной ответственностью «Техинсервис»	Сочи	8-800-250-43-05	354068, г. Сочи, ул. Донская, 3
Общество с ограниченной ответственностью «ТехноВидеоСервис»	Казань	8-800-250-43-05	420100, г. Казань, ул. Проточная д.8
Общество с ограниченной ответственностью ДОМСЕРВИС	Владимир	8-800-250-43-05	600017, г. Владимир, ул. Батурина, д. 39
Общество с ограниченной ответственностью ТРАНССЕРВИС-Краснодар	Краснодар	8-800-250-43-05	350058, г. Краснодар, ул. Кубанская, 47
Общество с ограниченной ответственностью ТРАНССЕРВИС-Н. Новгород	Нижний Новгород	8-800-250-43-05	603098, г. Нижний Новгород, ул. Артельная, д. 29
Общество с ограниченной ответственностью ТРАНССЕРВИС-Екатеринбург	Екатеринбург	8-800-250-43-05	г. Екатеринбург, ул. Шарташская д 10
Общество с ограниченной ответственностью «Циклон»	Омск	8-800-250-43-05	644042, г. Омск, пр.К. Маркса 34а, оф. 410
Общество с ограниченной ответственностью «ГлавБйтСервис»	Томск	8-800-250-43-05	г. Томск, ул. Маяковская 25/7
Общество с ограниченной ответственностью «СервисБйттехника»	Оренбург	8-800-250-43-05	460044, г. Оренбург, ул. Конституции, д. 4
Общество с ограниченной ответственностью «Сибсервис»	Новокузнецк	8-800-250-43-05	654066, г. Новокузнецк, ул. Грдыни, д. 18
Общество с ограниченной ответственностью АРГОН-СЕРВИС	Новороссийск	8-800-250-43-05	353905, г. Новороссийск, ул. Серова, 14
Общество с ограниченной ответственностью АЛИКА-СЕРВИС	Иркутск	8-800-250-43-05	664019, г. Иркутск, ул. Писарева, д. 18-а
ООО «КРОК-ТТЦ»*	Киев*	+38 (095) 288-88-21	г. Киев ул. Радужная д. 25 Б
Сервисный центр	Ташкент	(+998 71) 207 10 01	-
ОДО «ЦБТСервис»	г.Минск	375-17-262-95-50	г. Минск, ул. Я Коласа 52
ООО «РоялТерм»	г.Минск	375-29-198-11-50	г. Минск, ул. Орловская 40А, офис 7
ТОО Сервис Маг	г. Алматы	8 (727) 233 30 00	050002, г. Алматы, ул. Калдакбаева 17
ТОО Аскон-7	г. Алматы	7 (727) 397 75 75	050010, г. Алматы, ул. Сагадата Нурмагамбетова 25

Список АСЦ может быть изменен. Актуальную информацию вы можете получить на нашем сайте [www.haier.com](http://www.haier.com)

\*Адреса сервисных центров в регионах уточняйте на сайте [www.krok-ttc.com](http://www.krok-ttc.com) или по телефонам горячей линии

## ҚҰРМЕТТІ САТЫП АЛУШЫ!

---

Сатып алуыңызбен құттықтаймыз! Біздің өнімдеріміз өте қарапайым және тиімді болып табылады. Нұсқаулықты оқып болған соң, сіз духовканың барлық функцияларын оңай басқара аласыз.

Буып-түюге және жіберуге дейін пеш қауіпсіздігімен және жұмысқа қабілеттілігімен өндіруші тарапынан мұқият тексерілді.

Бұл пайдалану нұсқаулығы құрылғыны пайдалану туралы оңай білуге болатын етіп жасалған. Сондықтан, духовканы алғаш рет қолданар алдында ықтимал бүлінулер мен апаттардың алдын алу үшін нұсқаулықтағы барлық ақпаратты мұқият оқып шығыңыз.

Пайдалану нұсқаулығы кез-келген уақытта оған қол жеткізу үшін қауіпсіз жерде сақталуы керек.

Ықтимал ақаулықтар мен апаттардың алдын алу үшін осы нұсқаулықтағы барлық нұсқауларды орындау керек.

Өнімді онда көрсетілген белгілерге сәйкес бастапқы орауышына тасымалдау және сақтау керек.

Жүктеу, түсіру және тасымалдау кезінде абай болыңыз.

Көлік құралы және коймасы сақтау өнімді атмосфералық жауын-шашыннан және механикалық зақымданудан қорғауы керек.

## МАЗМҰНЫ

---

<b>Қауіпсіздік техникасының ережелері</b> .....	4
Электр энергиясын үнемдеу.....	5
Қаптамасын ашу.....	5
Электр құралын кәдеге жарату.....	5
<b>Духовканың сипаттамасы</b> .....	6
<b>Орнатуы</b> .....	8
<b>Пайдалану</b> .....	10
<b>Тазалау және техникалық қызмет көрсету</b> .....	18
<b>Духовканың жұмысында ақаулар болғандағы әрекеттер</b> .....	20
<b>Духовкада пісіру</b> .....	21
<b>Техникалық мағлұматтар</b> .....	27



## ҚАУІПСІЗДІК ТЕХНИКАСЫНЫҢ ЕРЕЖЕЛЕРІ

- Іргелес құрылғылардың электр кабельдері зақымдалған немесе қысылған Пеш есігінің қыздыру элементтері, қысқа тұйықталу себеп болуы мүмкін, ол, сондықтан олар құрылғыдан қауіпсіз қашықтықта орналасқан болуы тиіс болуы мүмкін.
- Пеш есігіне салмағы 15 кг-нан асатын заттарды салмаңыз.
- Ақаулы духовканы пайдаланбаңыз. Мәселе туындаса, құрылғыны электр желісінен ажыратыңыз және жөндеуге қызмет көрсету орталығына хабарласыңыз.
- Бұл қысқа тұйықталу себеп болуы мүмкін, себебі жоғары қысыммен бумен духовканы тазалау, жол берілмейді.
- Олар әйнек бетін тырнап, сынған мүмкін, өйткені, емес таза шыны есігі абразивті жуу немесе өткір темір қырғыштарды орындаңыз.
- Осы нұсқаулықтағы барлық ережелер мен ережелерді қатаң сақтау керек. Духовканы пайдалану үшін осы нұсқаулықтың мазмұнын оқымаған адамдарға жол бермеңіз.
- Өндіруші, қызмет көрсету өкілі немесе білікті адам деген сандармен ауыстырылсын, зақымдалған қуат кабельдерін электр тоғы соққысын болдырмау үшін.
- **НАЗАР АУДАРЫҢЫЗ!** Электр тоғы соққысын болдырмау үшін шамды алмастырар алдында духовканың өшірілгенін тексеріңіз.
- **НАЗАР АУДАРЫҢЫЗ!** Қолдану кезінде құрылғыны және оның ашық бөліктерін қыздырыңыз.
- Қыздыру элементтеріне тигізбеңіз.
- 8 жасқа дейінгі балалар духовкаға жанында болуы мүмкін, егер оларды ересек адам қадағаласа.
- Олар құрылғының дұрыс өңдеу және әлеуетті қауіп түсіну немесе, егер ол үйретілмесе бұл пеш, қажетті тәжірибе мен білім жетіспейді кемтар, сезім немесе ой-қабілетіне және тұлғалармен 8 жылға және тұлғалардан жастағы балаларға қолдануға болады олар үнемі бақылауда.
- Балалар құрылғымен ойнауға тыйым салынады.
- Балалар құрылғыны ересектердің бақылауынсыз тазаламауы немесе ұстамауы керек.
- Духовканы қызып кетпеуі үшін оны декоративті есіктің артына орнатуға болмайды.

## ҚАУІПСІЗДІК ТЕХНИКАСЫНЫҢ ЕРЕЖЕЛЕРІ

- Орнатқаннан кейін құрылғыны қуат көзінен ажыратуға болады.

### ЭЛЕКТР ЭНЕРГИЯСЫН ҮНЕМДЕУ

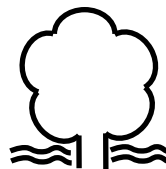

Электр энергиясын пайдалануға жауапты көзқарас ақша үнемдеуге ғана емес, қоршағанортаны үнемдеуге мүмкіндік береді.

Қуатты үнемдеңіз! Ол үшін:

- Духовканың қалдық қызуын қолданыңыз. Пісіру уақыты 40 минуттанартық болса, осы кезең аяқталғанғадейін 10 минут бұрын духовканы өшіріңіз. Таймерді пайдаланған кездеыдысқа байланысты тиісті қысқа пісірууақытын орнату маңызды.
- Пеш есігінің тығыз жабылғанына көз жеткізіңіз. Егер кір немесе сұйықтық болса, жылу есіктің тығыздағышынан өтіп кетуі мүмкін. Төгілетін сұйықтықты тез арада тастаңыз.
- Духовканы тоңазытқыштар мен мұздатқыштардың жанында орнатпаңыз. Олай болмаған жағдайда бұл электр энергиясын тұтынудың артуына әкелуі мүмкін.

### ҚАПТАМАСЫН АШУ

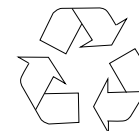

Құрылғыны тасымалдау кезінде зақымданудан қорғау үшін қорғаныс орамасы қолданылады.

Орауыш жойылғаннан кейін, оның элементтері қоршаған ортаға қауіпсіз болатын тәсілмен тастау керек. Құрылғыны орауға арналған барлық материалдар экологиялық таза. Олар толығымен қайта өңделеді және тиісті белгімен белгіленеді.

#### Назар аударыңыз!

Қаптамадан орауыш материалдар (пластикалық пакеттер, полистирол және т.б.) балалардың қолы жетпейтін жерде сақталуы керек.

### ЭЛЕКТР ҚҰРАЛЫН КӘДЕГЕ ЖАРАТУ



Ескі тұрмыстық техниканы кәдімгі тұрмыстық қалдықтармен бірге тастауға болмайды. Электр жабдықтарын жинау және кәдеге жарату бойынша мамандандырылған орталыққа жіберу керек.

Өнімдегі тиісті белгі, пайдалану нұсқаулары немесе қаптамасы қайта өңдеу мүмкіндігін білдіреді. Құрылғы ішінде қолданылатын материалдар қайта өңдеуге жарамды. Олар тиісті ақпаратпен белгіленеді. Қайта өңдеуге арналған ескі құрылғылардың материалдарын немесе компоненттерін беру арқылы сіз қоршаған ортаны қорғауға айтарлықтай үлес қосасыз. Тұрмыстық техниканы жою бойынша мамандандырылған орталықтар туралы ақпаратты жергілікті билік органынан алуға болады.

## ДУХОВКАНЫҢ СИПАТТАМАСЫ

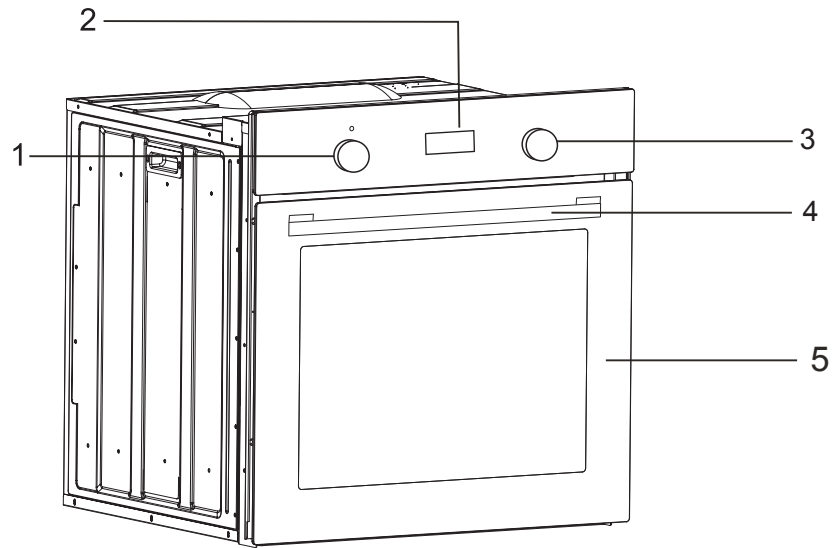

1. Температураны реттеу тұтқасы
2. Бағдарламалаудың электронды құрылғысы
3. Режимді таңдау тұтқасы
4. Есіктің тұтқасы
5. Есігі

## ДУХОВКАНЫҢ СИПАТТАМАСЫ

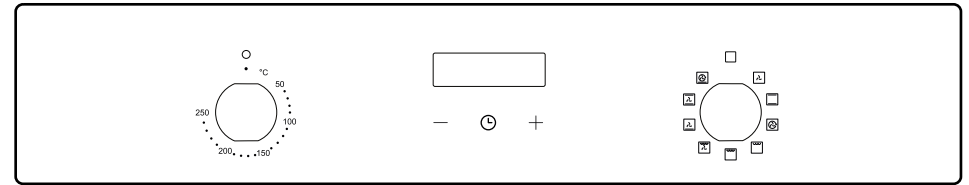

## ОРНАТУУ

### ▷ Духовканы орнату

- Тағамдар құрғақ болуы керек, қолданыстағы ережелерге сәйкес желдету тиімді.
- Электр шнуры духовканың артына артқы панельге тиіп кетпеуі керек, ол жұмыс кезінде қызады.
- Орам материалдарын (фольга, жасанды көбік, тырнақ және т.б.) балалардың қолы жетпейтін жерде сақтаңыз, өйткені мұндай материалдар қауіпті болуы мүмкін. Балалар кішкене бөліктерді жұтып немесе фольгада тұншықтыра алады.
- Бұл интеграцияланған пеш, сондықтан оның артқы жағы мен бір жағы қабырғаға немесе жиһаз элементтеріне жақын орналастырылуы мүмкін. Жиһаздың жабыны немесе қабат қабаты ыстыққа төзімді жабысқақ (100 °C) қолданылуы керек. Бұл бетінің деформациясын немесе жабынның тесілуін болдырмайды. Егер жиһаздың ыстыққа төзімділігіне сенімді болмасаңыз, духовканың айналасында шамамен 2 см бос орын қалдырыңыз. Духовканың артындағы қабырға жоғары температураға төзімді болуы керек. Уақытында духовканың артқы бөлігін қоршаған орта температурасының 50 ° C-тан жоғары температурасында қыздыруға болады.
- Духовканы орнату үшін, суретті суретте көрсетілген өлшемдермен ашыңыз.
- Құрылғыны жерге қосу керек.
- Духовканы тесікке толтырып, төрт бұрандамен суретте көрсетілген орындарға түсіп кетуіне жол бермеңіз.

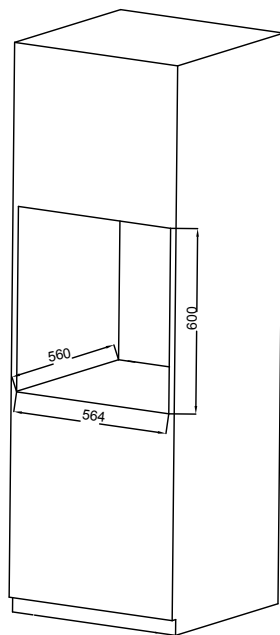
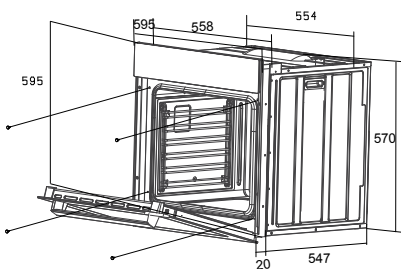

## ОРНАТУУ

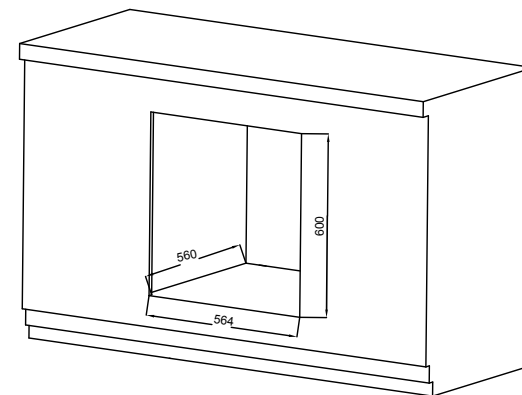
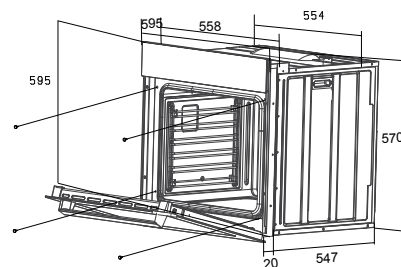

### ▷ Қуаттау торабына қосылу Назар аударыңыз!

- Электр жабдықтары бойынша барлық жұмыстар тиісті келісуді білікті электр маманы жүргізуі керек. Электр қосылымын өзгертпеңіз.
- Қосар алдында, зауыттық тақтайшадағы кернеу ток желісінің кернеуіне сәйкес келетінін тексеріңіз.
- Қуат сымның ұзындығы кем дегенде 1 м болуы керек.
- Жерге қосу сым қорғаныс құрылғысымен тсіз болса, осы сымның контактісі соңғы ажыратылған етіп орнатылуы тиіс.
- Желілік баудың артқы панельге тиіп кетпеуі үшін, ол жұмыс кезінде қызады.
- Сызықты қиманы дұрыс пайдаланыңыз. H05VV-F 3x типті кабельді пайдаланыңыз 1,5 мм². Жерге қосу сым басқаларға қарағанда ұзағырақ болуы керек. III құрылғылар электр кодтары сәйкес тіркелген сымның асқын кернеу класы үшін көзделген • электр желісінен ажырату үшін, толық ажыратылуын қамтамасыз барлық полюстерін құрылғы ашылуымен пайдаланылуы тиіс.

### Қосылуы (білікті электрикпен)

- Қуат сымын кездейсоқ ажыратудан қорғайтын қауіпсіздік құрылғысы арқылы жалғау керек.

### Түстік маркировка

L = сыртқы кернеу, әдетте қара немесе қоңыр болады.

N = нейтралды сым. Әдетте көк түстес. Бейтарап сым дұрыс жалғанғанына көз жеткізіңіз!

 E = жерсіндіргіш сым  
Жасыл/сары түстес.

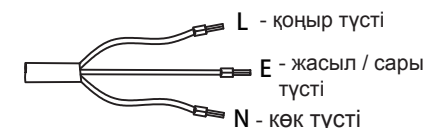

## ПАЙДАЛАНУ

### ▷ Бастамас бұрын

- Ораманы алыңыз, духовканың ішін тазалаңыз.
- Духовканың барлық керек-жарақтарын алып тастап, жылы сумен шайыңыз да, тазалау сұйықтығы аз мөлшерде.
- Бөлмедегі желдеткішті қосыңыз немесе терезені ашыңыз.
- Духовканы 250 °C-ге дейін қыздырыңыз да, шамамен 30 минут қалдырыңыз. Барлық дақтарды кетіріп, беттерді мұқият жуыңыз.

### **Назар аударыңыз!**

Духовканы алғаш рет пайдалану түтіннің пайда болуымен және ерекше иіспен жүреді. Бұл қалыпты жағдай, 30 минуттан кейін түтін мен иіс тоқтайды.

### ▷ Бағдарламаландырудың электронды құрылғысы

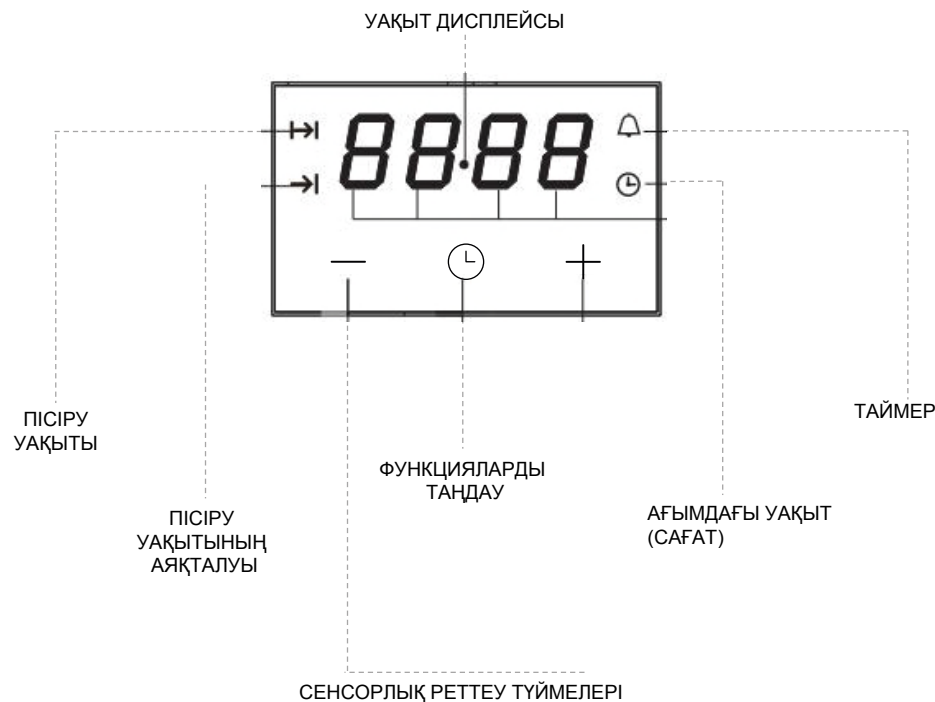

Сағаттың дәлдікпен жүрмеуі ақаулық болып табылмайды.

## ПАЙДАЛАНУ

### ТЕМПЕРАТУРАНЫ РЕТТЕУ

Температураны өзгерту үшін реттегішті қолданыңыз.

### УАҚЫТТЫ БЕЛГІЛЕУ

Егер пеш пісіру режимінде болмаса, ағымдағы уақытты орнатуға болады. Уақытты қолмен орнатыңыз: «Сағат» функциясын таңдау үшін M белгішесін бір рет басыңыз.

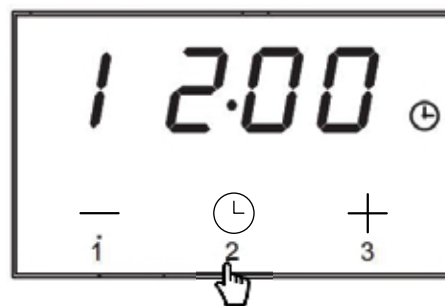

1. Уақытты белгілеу функциясына өтіңіз.

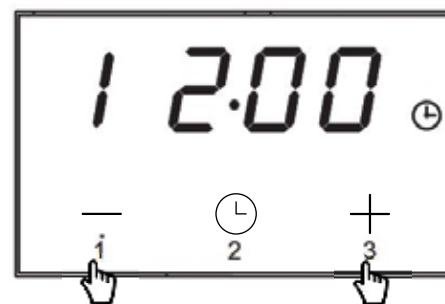

2. Қажетті уақытты белгілеу үшін + немесе - түймесін басыңыз.

## ПАЙДАЛАНУ

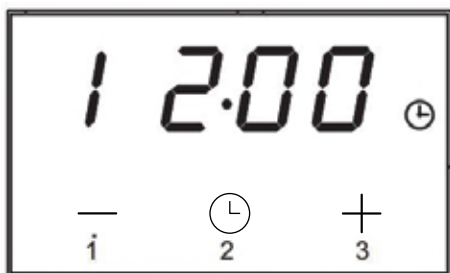

3. Бірнеше секундтан кейін белгіленген уақыт мәні сақталады, ал Сағат белгішесі жыпылықтауын тоқтатады.

## ДЫБЫСТЫҚ СИГНАЛМЕН ТАЙМЕРДІ ОРНАТУ

Таймерді кез келген уақытта қосуға болады. Таймерді орнату уақыты 1 минуттан 23 сағат 59 минутқа дейін болуы мүмкін. Орнатылған уақыт өткеннен кейін дыбыстық сигнал естіледі.

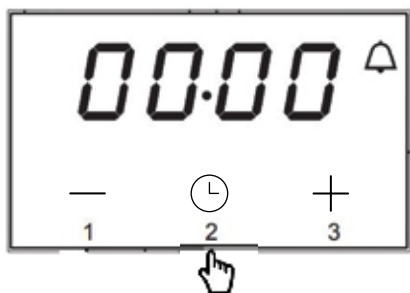

1. Таймер функциясын таңдау үшін M белгішесін үш рет басыңыз. Осыдан кейін таймердің белгішесі  жыпылықтай бастауы керек.

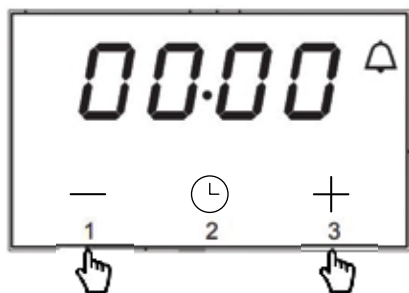

2. Қажетті уақытты белгілеу үшін + немесе - түймесін басыңыз.

5 секундтан кейін орнатылған уақыт мәні сақталады, ал таймердің белгішесі  жыпылықтауын тоқтатады.

## ПАЙДАЛАНУ

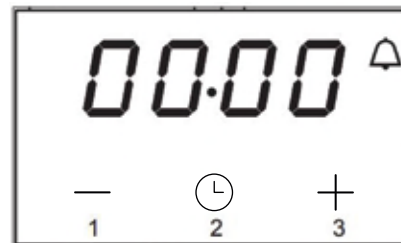



3. Орнатылған уақыт өткеннен кейін дыбыстық сигнал естіледі. Дыбысты өшіру үшін кез келген түймені басыңыз, әйтпесе ол 2 минуттан кейін автоматты түрде сөнеді.

## АВТОМАТТЫ ӨШІРУМЕН ТАЙМЕРДІ ОРНАТУ

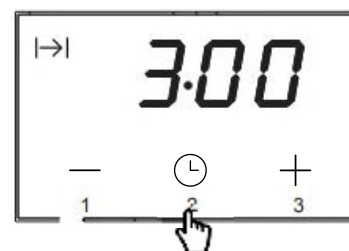
### БІРІНШІ НҰСҚА (пісіру уақытына байланысты)



1. Пісіру уақыты функциясын таңдау үшін M белгішесін екі рет басыңыз. Осыдан кейін «Пісіру уақыты» белгішесі  жыпылықтай бастайды. Бейнебетте 0:00 көрсетіледі.
2. Қажетті пісіру уақытын белгілеу үшін + немесе - түймесін басыңыз.
3. 5 секундтан кейін белгіленген уақыт мәні сақталады, ал  белгішесі жыпылықтауын тоқтатады.

## ПАЙДАЛАНУ

### ЕКІНШІ НҰСҚА (пісіру уақытының аяқталуына байланысты)

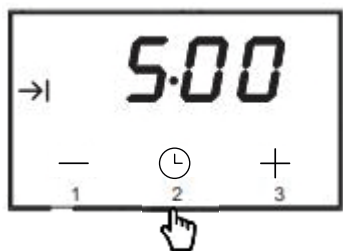

1. "Пісіру уақытының аяқталуы" функциясын таңдау үшін М белгішесін бірнеше рет басыңыз. Осыдан кейін "Пісіру уақытының аяқталуы" белгішесін → жыпылықтай бастайды. Бейнебетте 0:00 көрсетіледі.

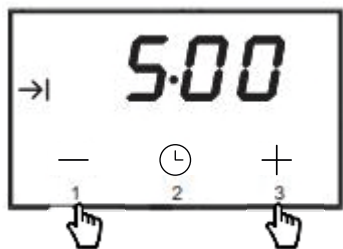

2. Қажетті пісіру уақытының аяқталуы белгілеу үшін + немесе - түймесін басыңыз.
3. 5 секундтан кейін белгіленген уақыт мәні сақталады, ал → белгішесі жыпылықтауын тоқтатады.

### АВТОМАТТЫ ӨШІРУМЕН ПІСІРУ УАҚЫТЫН КЕШІК-ТІРІП БАСТАУ

Егер сіз духовқаң белгілі бір уақыт жұмыс істеп, содан кейін белгілі бір уақытта сөніп тұрғанын қаласаңыз, онда пісіру уақыты мен пісірудің аяқталу уақытын орнатуыңыз керек.

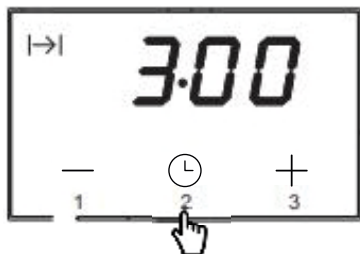

1. М белгішесін екі рет нұқыңыз. Дисплейде «Пісіру уақыты» белгішесі → жыпылықтайды.

## ПАЙДАЛАНУ

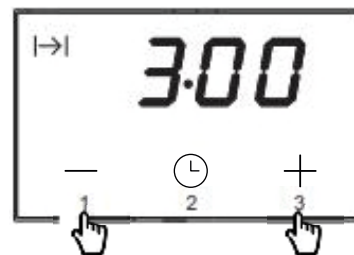

2. Қажетті пісіру уақытын белгілеу үшін + немесе - түймесін басыңыз.

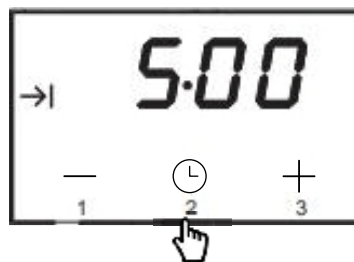

3. М белгішесін нұқыңыз. Дисплейде пісіру уақытының аяқталуы белгішесі → жыпылықтайды. Қажетті пісіру уақытының аяқталуы белгілеу үшін + немесе - түймесін басыңыз.
4. 5 секундтан кейін дисплей ағымдағы уақытқа ауысады.

Духовка қыздыруды пісіру уақыты аяқталған кезде тоқтатады. Содан кейін дыбыстық сигнал шығады және екі белгіше де жыпылықтайды.

## ПАЙДАЛАНУ

### Назар аударыңыз!

Кез-келген қыздыру режимін таңда-саңыз (қыздыру және т.с.с.), пеш тек температураны реттегеннен кейін ғана қосылатын болады.

### Қолжетімді режимдер (режимді таңдау тұтқасы)



Үстіңгі және астыңғы қыздыру элементтерін іске қосу.

Осы позициядағы тұтқаны орнату духовканың едеттегі қыздыруын қамтиды.



Араласқан гриль (гриль мен үстіңгі қыздыру элементі)

"Араласқан гриль" режимі іске қосылған-да, гриль және жоғарғы қыздыру элементі бір уақытта жұмыс істейді. Бұл режим духовканың үстіңгі жағында жоғары температураны ұстап тұруға мүмкіндік береді, бұл аса қарқынды қызаруға әкеледі және үлкен мөлшердегі бөліктерді дайындауға мүмкіндік береді.



Үстіңгі және төменгі қыздыру элементі мен желдеткішті қосу

Тұтқаны пісіру режимінде желдеткішпен бірге қарапайым пеш ретінде жұмыс істейді.



Жібіту

Бұл режимде тек желдеткіш жұмыс істейді. Ыдыс-аяқ немесе пеш камерасын салқындатуға, сонымен қатар мұздатылған тағамды ерітуге болады.



Жылужелдеткіш

Бұл режимде пеш камераның орталық бөлігінде орналасқан желдеткіштің көмегімен жылытылады. Духовканы қыздыру осылайша пісіру табағының айналасында біркелкі жылуды қамтамасыз етеді.

Бұл қыздыру әдісінің артықшылығы:

- Духовканың жылыту уақытын азайту / жылытудың бастапқы кезеңі.
- Екі деңгейде / науада бір мезгілде пісіру мүмкіндігі.
- Ет тағамынан шыққан майлар мен шырындардың мөлшерін азайту, бұл жақсартуға әкеледі дәмі.



Гриль

Ет немесе балық тағамдарын дайындау үшін оңтайлы (тордың бүкіл бетін жабатын өнімдер). Гриль элементі жұмыс істейді.



Желдеткіш және грильдің қыздырғыш элементі

Жоғарғы гриль қыздырғышы мен желдеткіш қосылады. Іс жүзінде бұл режим грильде пісіру процесін жылдамдатуға және ыдыстың дәмін жақсартуға мүмкіндік береді. Бұл режимді тек пеш есігі жабылған кезде ғана пайдаланыңыз.



Астыңғы қыздыру элементі бар желдеткіш

Бұл режимде төменгі қыздыру элементі мен желдеткіш жұмыс істейді. Бұл режим консервіленген жемістер мен көкөністерді пісіруге және пісіруге жарайды.

## ПАЙДАЛАНУ



Астыңғы қыздыру элементтері бар жылужелдеткіш

Бұл режимде конвекциялы элемент және төменгі қыздыру элементі бар духовканың желдеткіші пайдаланылады, ол тағамның төменгі бөлігінде 3 немесе 4 деңгейінде жоғары температурада пісіруге мүмкіндік береді. Тұтқаны [a] етіп  орнатыңыз.

### Духовкадағы деңгейлер

Тұшпапеште пісіру парақтары мен басқа керек-жарақтарды (тор, пішін және т.б.) орналастырудың 6 деңгейі бар.

Тиісті деңгейлер келесі суретте көрсетілген.

Деңгейлер әрқашан төменнен жоғарыға саналады.

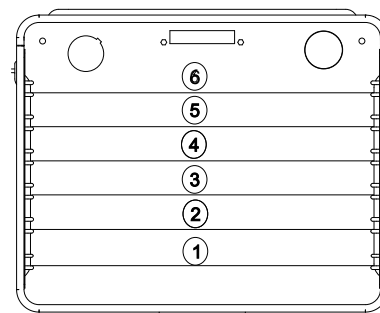

### Каталитикалық лайнерлер

#### Пайдалану

Каталитикалық лайнерлер кәдімгі эмаль негізінің үстіне арнайы жасалған эмальмен қапталған. Бұл эмаль жабының беті өрескел және кеуекті. Кәдімгі пісіру кезінде майлар мен басқа да тағамдық

бүркінділер ішінара бетіне сіңіп, содан кейін тотығады. Егер пеш жоғары температурада орнатылса, бұл майдың тотығуы жақсы жұмыс істейді. Егер сіз төменгі температурада көп пісіретін болсаңыз, айталық, шамамен 180°C болса, онда тазалау процесі толық болмауы мүмкін.

Кірді толығымен кетіру үшін пешті бір сағатқа шамамен 240°C температурада қосу керек.

### Тазалау

Егер панельдер қатты, ауыр болып кетсе, оларды пештен шығарып, қолмен тазалау керек. Оларды кем дегенде 2 сағат бойы жылы сабынды суға малынған жөн, содан кейін таза сумен жуып, жұмсақ шүберекпен соңғы рет сүртіңіз.

ЕСКЕРТПЕ: қатты тазартқыш ұнтақтар, кремді тазартқыштар, пештер үшін күйдіргіш тазартқыштар, болат жүн немесе басқа жуғыш заттар каталитикалық бетті бұзады және оны ЕШҚАШАН ҚОЛДАНУҒА БОЛМАЙДЫ.

### Каталитикалық лайнерді және каталитикалық желдеткішті алу

- Каталитикалық лайнердерді алу үшін бұрандаларды бұрап алыңыз.

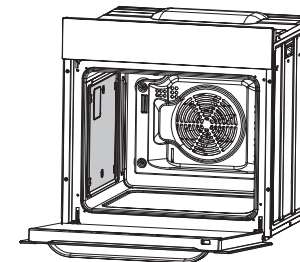

Каталитикалық лайнердерді алу

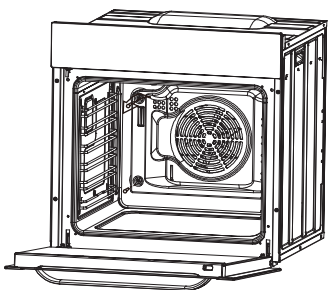

Каталитикалық желдеткіш арақабырғасын (орнатылған жерден) алып тастап сосын ауыстырыңыз

### Назар аударыңыз!

Духовканы дұрыс тазалау және күтіп ұстау арқылы құрылғының жұмыс уақытын айтарлықтай ұзартуға болады. Тазалауды бастамас бұрын, духовканы өшіріп, барлық тұтқалардың «0» күйіне орнатылғанын тексеріңіз. Пеш толық суығанша тазалауды бастамаңыз.

### ▷ Духовканы тазалау

- Духовканы әр қолданғаннан кейін тазалау керек.
- Тазалау алдында духовканың толық суытыңыз.
- Құрылғыны тазалау үшін қысым астында ыстық бұды қолданбаңыз.
- Тұмшадуховканың камерасын тек жылы сумен және жуғыш сұйықтықтың аз мөлшерімен жуған жөн.
- Бұды тазалау
  - 250 мл суды (1 әйнекті) ыдысқа құйып, бірінші деңгейдегі (төменгі) духовкаға салыңыз.

- Пеш есігін жабыңыз.
- Температура реттегішін 100 °С-ге және режимді таңдауды төменгі қыздырғыш элемент режиміне орнатыңыз.
- Духовканың камерасын шамамен 30 минут қыздырыңыз.
- Есікті ашып, духовканы шүберекпен немесе губкамен сүртіп, оны жылы сумен және жуғыш сұйықтықпен жуыңыз.
- Пеш камерасын тазалап болғаннан кейін, оны құрғатыңыз.

### Назар аударыңыз!

Есіктерді тазалау үшін абразивті тазалағыштар мен материалдарды пайдаланбаңыз.

### ▷ Духовканың шамын айырбастау

Духовканың электр жабдығымен жұмыс жасамас бұрын, құрылғыны қуат көзінен ажырату керек. Пеш жаңа пайдаланылған болса, алдымен оны және қыздыру элементтерін суытып алыңыз.

### Шамды ауыстыру

- Қорғаныш қақпағын бұрап алыңыз. Шыны қақпақты жуу және кептіру ұсынылады.
- Шыққан шамды мұқият алып тастаңыз да, жаңасын салыңыз. Шам жоғары температураға (300°C) тезімді және келесі сипаттамаларға ие болуы керек: 220-240 В, 50 Гц, 25 Вт, Г9 базасы.
- Қорғаныш қақпағын ауыстырыңыз.

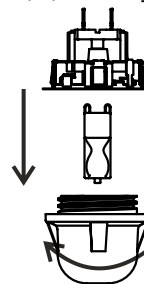

### МАҢЫЗДЫ!

Шырын қақпағын алу үшін бұрауышты немесе басқа құралдарды пайдаланбаңыз. Бұл духовканың эмаль немесе шамы ұстағышына зақым келтіруі мүмкін. Қақпақты тек қолыңызбен алып тастаңыз.

### МАҢЫЗДЫ!

Лампаны жалаң қолмен ауыстырмаңыз, себебі саусақтардың ластануы мерзімінен бұрын бұзылуға алып келуі мүмкін. Таза матаны немесе қолғапты пайдаланыңыз.

Ескерту:  
Шамды ауыстыру кепілдікке кірмейді.

### ▷ Есікті шешіп алу

Тұмшапеш камерасына тазалау үшін оңай қол жеткізу үшін есікті алуға болады.

Мұны істеу үшін есіктің ілгегін бекітуді көтеріңіз. Есікті сәл жабыңыз, көтеріңіз де, өзіңізге қарай тартыңыз. Есікті ауыстыру үшін есікті керісінше орындаңыз. Орнату кезінде тұғыр ұстағышының ойығының ойыққа дұрыс салынғанына көз жеткізіңіз. Пеш есігін орнатқаннан кейін, ілмекті орнына сырғытыңыз. Егер ысырманың орнында болмаса, есікті жапқанда топсаның құлауы мүмкін.

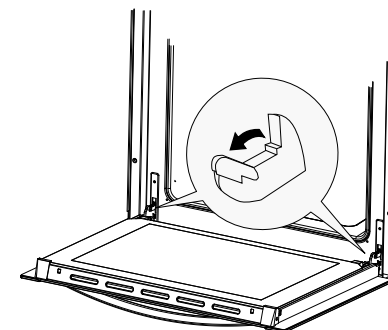

Тетік фиксаторын көтеру

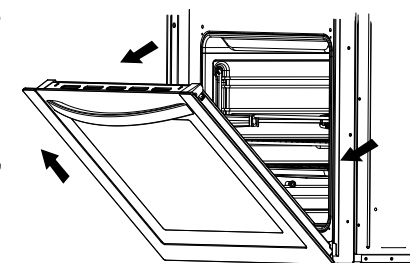

Есікті шешіп алу



## ТАЗАЛАУ ЖӘНЕ ТЕХНИКАЛЫҚ ҚЫЗМЕТ КӨРСЕТУ

### ▶ Ішкі шыны панельді шешіп алу

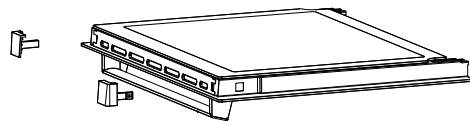
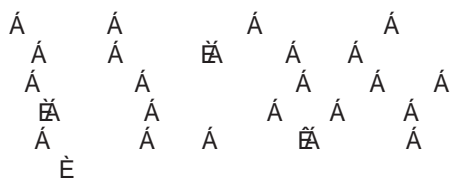

Ішкі шыны панельді шешіп алу

## ДУХОВКАНЫҢ ЖҰМЫСЫНДАҒЫ ІРКІЛІСТЕР БОЛҒАНДАҒЫ ӘРЕКЕТ

### Жұмысында іркілістер болғанда:

- Сервистік орталыққа жүгініңіз.
- Кішкене ақаулар кестеде келтірілген нұсқауларды орындау арқылы жойылуы мүмкін. Қызмет көрсету орталығына хабарласпас бұрын үстелде ешқандай ақаулық болмағанына көз жеткізіңіз.

АҚАУЛЫҚ	СЕБЕБІ	ЖОЮ ТӘСІЛІ
1. Духовка жұмыс істемейді.	Қуаттау жоқ.	Жалпы қуат беру жүйесіндегі сақтандырғыш қорабын тексеріңіз. Егер бүлінген сақтандырғыш болса, ауыстырыңыз.
2. Құрылғының бағдарламалау дисплейінде «0:00» жанады.	Пеш электр желісінен ажыратылды немесе уақытша қуат үзілді.	Ағымдағы уақытты орнатыңыз (бағдарламалау құрылғысын пайдалану туралы нұсқауларды қараңыз).
3. Духовканың жарықтауы жұмыс істемейді.	Шамның шамы жанып кетті немесе тығыздалған.	Толтырылған шамды толықтай бұрыңыз немесе ауыстырыңыз («Тазалау және күту» бөлімін қараңыз).

## ДУХОВКАДА ПІСІРУ

### ▶ Кондитерлік бұйымдар пісіру

Пісіруге ең қолайлы болып жоғарғы және төменгі жылытқыштардың екеуі де қолданылады немесе ыстық ауа.

### Назар аударыңыз!

- Кестелерде берілген пісіру параметрлері шамамен шамаланған. Сіздің тәжірибеңізге және аспаздық таңдауларыңызға байланысты оларды реттеуге болады.
- Кестелерде қандай да бір пісіру түрін таба алмасаңыз, ең жақын пісіру түріне арналған ақпаратты пайдаланыңыз.

### **Жоғарғы және төменгі қыздырғыштарды пайдаланып пісіру**

- Пеш камерасында тек бір деңгейді пайдаланыңыз.
- Бұл пісіру режимі құрғақ кондитерлік өнімдерден, наннан және торттардан пісіруге арналған. Пісіруге арналған қара пішінді пайдаланыңыз. Жеңіл пішіндер жылынуды және пісіруді жеткілікті түрде қызармайды.
- Пісіруге арналған пішіндер торға орнатылуы керек. Ребраны пешпен бірге берілген пісіру парағына пісіргенде ғана алыңыз.
- Духовканы алдын ала қыздыру пісіру уақытын азайтады. Духовканы қажетті температураға жеткенше духовкаға пісіруге болмайды.

### Пісіру жөніндегі кеңестер

#### Піскендігін тексеру

Қалың бөлікте ағаш тақтаймен пісіруге болады. Қамырға жабыспайтын болса, пісіру дайын болады. Духовканы өшіріп, қалған жылуды қолдануға болады.

#### Пісіру түсіп кетті

Рецепті тексеріңіз. Келесі жолы аз сұйықтықты пайдаланыңыз. Араластыру үшін қажетті уақытты, әсіресе электрлі араластырғыштарды қолданғанда, байқаңыз.

#### Пісіру астынан қызармаған

Келесі жолы қараңғы пісіру табағын пайдаланыңыз, оны бір деңгейге қойыңыз немесе тағам дайындау аяқталғанға дейін қысқа уақытқа қыздыру элементін қосыңыз.

#### Чизкейк дүмбілез

Келесі жолы температураны төмендетіп, пісіру уақытын арттырыңыз.

#### Пісіру кестелері туралы ақпарат

- Бұл кестелер температура ауқымын көрсетеді. Алдымен төмен температурада пісіруді көріңіз. Қажет болса, температураны әрдайым арттыра аласыз.
- Көрсетілген пісіру уақыты көрсетіледі. Ол белгілі бір жағдайларға байланысты өзгеруі мүмкін.
- Жұлдызша духовканы алдын ала қыздыру қажеттілігін көрсетеді.

## ДУХОВКАДА ПІСІРУ

### Пісіру кестесі

Пісіру типі	Духовкадағы деңгейі (астынан үстіне)	Темп. (°C)	Духовкадағы деңгейі (астынан үстіне)	Темп. (°C)	Пісіру уақыты (мин.)
Бисквит / мәрмәр торт	2	170-180	2	160-170	60-80
«Виктория» бисквиті	2	160-180			65-80
Қатпарлы пирогқа арналған негіз	2-3	170-180			20-30
Қатпарлы бисквитті пирог	2	170-180			30-40
Жемісті пирог (кітірлек негізде)			3	160-170	60-70
Чизкейк (үгілмелі)			3	160-170	60-90
Кекс	2	160-180			40-60
Нан (мыс., бүтіндөнді)	2	210-220	3	180-210	50-60
Жемісті пирог (кітірлек негізде)	3	170-180	3	160-170	35-60
Жемісті пирог (ашытқылы)					30-50
Үгілмелі пирог	3	160-170			30-40
Бисквиттік рулет	2	180-200			10-15
Пицца (жұқа қамырда)	3	220-240	3	200-220	10-15
Пицца (қалың қамырда)	2	180-210	3	210-230	30-50
Қатпарлы тәтті пісірім	3	180-190	3	160-170	18-25
Безе	3	90 - 110			80-90
Қайнатпа қамырдан жасалған тәтті тоқаш					35-45

## ДУХОВКАДА ПІСІРУ



### Пісіру

Ең жақсы нәтиже жоғарғы және төменгі қыздыру элементтерін бір мезгілде қолдану арқылы қол жеткізіледі. Пісіруге арналған ыдыстардың әрбір түрі үшін оңтайлы қыздыру режимі пісіру кестелерінде көрсетілген қалың түрінде.

#### Пісіруге арналған қалыптарға қатысты кеңестер

- Жеңіл, ыстыққа төзімді шыны, балшықтан немесе шойыннан жасалған пісірме пішіндерді пайдаланыңыз.
- Тот баспайтын болаттан жасалған резервуарларды пайдалану ұсынылмайды, себебі олар жылуды тым көп көрсетеді.
- Қуырып алыңыз немесе оны фольгада орап алыңыз. Бұл ыдыстың шырынын сақтайды және духовканың ластануын азайтады.
- Егер пішінді ашық қалдырсаңыз, қуыруға дайындау үшін аз уақыт кетеді. Майдың жиналуына арналған пісірме табақты орналастыру арқылы тордың үстіне үлкен ет бөліктерін пісіріңіз.

### Пісіру ерекшеліктері

Пісіру кестелерінде ұсынылатын температура, пеш деңгейлері және пісіру уақыты көрсетіледі. Қуыру уақыты едәуір дәрежеде ет түріне, оның мөлшері мен сапасына байланысты. Сондықтан кейбір ауытқулар толықтай рұқсат етіледі.

- Ірі ет етін духовканың есігіне шамадан тыс бу шығаруы және конденсациясы әкелуі мүмкін. Бұл қалыпты және құрылғы жұмысына әсер етпейді. Дегенмен, пісіру аяқталғаннан кейін духовканың есігін және әйнегін мұқият сүртіңіз.
- Кызыл ет, құс және балық пісіру салмағы бір килограмнан асса, маңызы бар.
- Шырынның етінен жануын болдырмау үшін жеткілікті сұйықтықты қосыңыз. Пісіру үнемі қадағалауда болуы керек. Қажет болған жағдайда сұйықтық қосылуы керек.
- Пісірілген ыдысты көрсетілген уақыттың жартысына жуық уақытынан кейін аударыңыз, әсіресе терең форманы қолдансаңыз.
- Гриль торына пісірген кезде торды терең пісірме табаққа салыңыз да, оны духовканың бағыттаушыларына салыңыз. Табада май ағызылатын май жиналады.
- Пеште пісірілген ыдысты салқындатпаңыз, себебі бұл духовканың компоненттерінің конденсациясы мен коррозиясына әкелуі мүмкін.

### Пісіру кестесі

Еттің типі	Духовкадағы деңгейі (астынан үстіне)	Темп. (°C)	Духовкадағы деңгейі (астынан үстіне)	Темп. (°C)	Пісіру уақыты (мин.)
Сиыр еті					1 см-ге
Ростбиф немесе «сәлімен» сүбесі			2	220-230	12 - 15
Орташа қуырым					15 - 25
Жақсылап қуырым					25-30
Жаркое	2	160-180			120-140
Шошқа еті					
Жаркое	2	160-180	2	170-180	90-140
Ветчина	2	160-180			60 - 90
Сүбе					25 - 30
Бұзау еті	2	160-170	2	180-200	90 - 120
Қойдың еті	2	160-180			100-120
Бұғы еті	2	175-180	2	180-210	100-120
Құс					
Тауық	2	170-180			50 - 80
Қаз (шамамен 2 кг)	2	160-180	2	150-160	150-180
Балық	2	175-180	2	170-200	50 - 80

### Гриль

- Грильді пайдаланған кезде қосымша сақтық шараларын қолданыңыз. Инфракызыл жылытқыштан алынған қатты қызу пеш пен аксессуарларды өте жоғары температураға дейін қызады. Қорғаныш қолғаптарын және барбекю керек-жарақтарын қолданыңыз!
- Ыстық майды пирожныйдан (шұжық) шашыратуға болады. Күйіктердің алдын алу және көзді қорғау үшін ұзын тұтқаны пайдаланыңыз.
- Грильдеу тұрақты бақылауды қажет етеді. Қыздыру деңгейі шамадан тыс болса, қуырғыш тез күйіп кетеді, бұл өртке әкелуі мүмкін.
- Балаларды тордан аулақ ұстаңыз. Гриль қыздырғыш элементі төмен майлы шұжықтарды, ет пен балық сиырларын және стейктерді, сондай-ақ қызарған және қытырлақ теріні дайындау үшін қолайлы.
- Грильдің жылыту элементі майсыз шұжықтарды, ет және балық филесі мен стейкаларды тамаша пісіруге мүмкіндік береді. Бұл режим сондай-ақ қытырлақ қуырылған теріні алуға мүмкіндік береді.

### Грильді пайдалану бойынша кеңестер

- Грильдеуді пеш есігінің есігі жабық күйде орындаңыз.
- Гриль кестелері еттің салмағы мен сапасына байланысты өзгеруі мүмкін температураны, пеш деңгейін және пісіру уақытын береді.
- Гриль қыздырғыш элементі 3 минут ішінде алдын ала қыздыру керек.
- Тағамды торға жабыстыруға жол бермеу үшін торды өсімдік майымен майлаңыз.
- Етті торға қойыңыз, содан кейін торды майдың ағызу үшін науаға қойыңыз. Пісіру науасын торлы духовканың бағыттауыштарына салыңыз.
- Етті тағам дайындау уақытының жартысынан астамына аударыңыз. Жіңішке бөліктерді тек бір рет бұруға тура келеді, қалың бөліктер үшін бұл операцияны бірнеше рет қайталау қажет болуы мүмкін. Еттен шырынның шамадан тыс жоғалуын болдырмау үшін барбекю шегелерін пайдаланыңыз.
- Қара сиыр етін грильде жылдам шошқа етіне немесе шұжыққа қарағанда жылдам қуырады.
- Әрбір пайдаланудан кейін гриль, пеш және керек-жарақтарды тазалаңыз.

## ДУХОВКАДА ПІСІРУ

Гриль кестесі

Грильге арналған еттің типі	Салмағы (граммен)	Духовкадағы деңгейі (асынан үстіне)	Темп. (°C) 	Грильде пісірудің уақыты (мин)
тЕ неп ралакисос				
2 стейк «сө» неміл	400	5	240	14-16
2 стейк орташа қуырым	400	5	240	16-20
2 стейк жақсы қуырым	400	5	240	20-23
2 шошқаның сүйекті сүбесі	350	5	240	19-23
2 шошқаның туралған еті	400	5	240	20-23
2 бұзау етінен жасалған стейк	700	5	240	19-22
4 қабырғадағы қойдың туралған ет	700	5	240	15-18
4 гриль шұжық ралаш	400	5	240	9-14
2 ірімшік қосылған ет кесектері	400	5	240	9-13
1 тауық, екіге бөлінген	1400	3	240-250	28-33 (1-ші жағы) 23-28 (2-ші жағы)
Балық				
Албырт сүбесі	400	4	240	19-22
Алюминий үлдірдегі балық		4	230	10-13
Тост	200			
4 ақ нанның іреткесек	200	5	240	1,5-3
2 бүтін дөңді нанның кесектері		5	240	2-3
Тост сэндвич	600	5	240	4-7
Ет/Құс				
Тауық	1000	3	180-200	60-70
Буженина	1500	3	160-180	90-120
Шошқаның ныйом іте	1500	3	160-180	100-180
Шошқа рулькасы	1000	3	160-180	120-160
Ростбиф / сиыр сүбесі	1500	3	190-200	40-80

## ТЕХНИКАЛЫҚ МАҒЛҰМАТТАР

Моделі	HOX-P09CGB HOX-P09CGW HOX-P09CGBX
Кернеуі	220-240 В~ 50 Гц
Толық қуаты	2800 Вт
Жоғарғы қыздырғыш	850 Вт
Араласқан гриль	1100 Вт
Астыңғы қыздырғыш	1150 Вт
Жылу желдеткіш	1600 Вт
Желдеткіш	●

Таза салмағы: 38 кг  
Жалпы салмағы: 42 кг  
Өлшемдері (H x W x D):  
595x595x567мм  
Қапталған өлшемдері  
(H x W x D): 660x665x652мм  
Энергия тиімділігі класы: А

Жиынтық:

- гриль;
- телескоптық рельстер (2 жиынтық);
- пісіру парағы - 2 дана;
- пайдалану жніндегі нсаулы;
- кепілдеме картасы;
- жапсырманың энергия тиімділігі.\*

\* Өндіруші алдын ала ескертусіз бұйымның дизайны мен конфигурациясына өзгерістер енгізу құқығын өзіне қалдырады.

Клиенттерге қызмет көрсету

«Хайер» компаниясының клиенттерді қолдау қызметіне жүгінуге, сондай-ақ түпнұсқа қосалқы бөлшектерді пайдалануға кеңес береміз. Егер тұрмыстық техникамен қиындықтар туындаған болса, алдымен «Ақауларды жою» бөлімін оқып шығыңыз.

Егер де сіз ақаудың шешімін таба алмаған болсаңыз, мынаған жүгініңіз:

— біздің ресми дилерімізге немесе

— біздің колл-орталығымызға:

8-800-250-43-05 (РФ),

8-10-800-2000-17-06 (РБ),

00-800-2000-17-06 (Өзбекстан)

— [www.haier.com](http://www.haier.com) сайтында техникалық қызмет көрсетуге сұрнаныс қалдыруға болады, сондай-ақ жиі қойылатын сұрақтарға жауаптарды таба аласыз.

Қызмет көрсету орталығына хабарласқан кезде, паспорт тақтайшасынан немесе чектен табуға болатын төмендегі ақпаратты дайындаңыз: моделі, сериялық нөмірі, сатылған күні.

Маңызды! Құралда сериялық нөмірінің болмауы өндіруші үшін құралды сәйкестендіруді және нәтижесінде кепілдік қызмет көрсетуді мүмкін емес етеді. Құралдан зауыттық сәйкестендіру тақтайшаларын алып тастауға тыйым салынады.

Зауыттық тақтайшалардың болмауы кепілдік міндеттемелерді орындаудан бас тартуға себеп болуы мүмкін.

Осы құжатқа алдын ала ескертусіз өзгерістер енгізілуі мүмкін.

## КЕПІЛДІК ТАЛОНЫ

### Құрметті сатып алушы!

«Хайер» корпорациясы мына мекенжай бойынша орналасқан: S401 кеңсе, Хайер брэнд билдинг, Хайер Индастри парк Хай-тек зон, Лаошан Дистрикт, Циндао, Қытай, Сізге таңдауыңыз үшін алғыс айтады білдіреді және пайдалану ережелерін ұстанған кезде осы бұйымның жоғары сапасы мен мінсіз жұмыс атқаратындығына кепілдік береді. Тұрмыста пайдалану үшін арналған тұрмыстық бұйымның жұмысқа жарамды ресми мерзімі – бұйым кесімді тұтынушыға табысталған күннен бастап теледидарларға, микротолқынды пештер 5 жыл, планшеттік компьютерлерге, ноутбуктерге және теледидарлық приставкаларға 3 жыл, робот-шаңсорғыштарға 4 жыл, ұялы телефондар мен гироскутерлерге 2 жыл, қалған тауарларға 7 жыл. Өнімнің жоғары сапасын ескере отырып, нақты пайдалану мерзімі айтарлықтай ресми мерзімнен артық болуы мүмкін. Қызмет ету мерзімі аяқталғаннан кейін профилактикалық жұмыстарды жүргізу үшін және ұсынымдар алу үшін Авторландырылған сервистік орталыққа жүгінуіңізді сұраймыз. Барлық өнім пайдалану шарттарын ескере отырып өндірілген және техникалық талаптардың сәйкестілігіне арналған тиісті сертификаттауды өткен. Түсінбестікке жол бермеу үшін Сізден сатып алған кезде пайдалану жөніндегі нұсқаулықты, кепілдікті міндеттемелердің шарттарын зейін қойып оқып шығуыңызды және кепілдік талонының дұрыс толтырылғанын тексеруіңізді нақтыра өтінеміз. Кепілдік талоны дұрыс емес немесе толымсыз толтырылған жағдайда сатушы ұйымға жүгініңіз. Осы бұйым тұрмыстық мақсаттағы техникалық күрделі тауар болып табылады. Егер Сіз сатып алған бұйым арнайы орнатуды және іске қосуды талап еткен болса, Сізге Хайер-дің Авторландырылған серіктесіне жүгінуіңізді қадала ұсынамыз. Осы кепілдік талонымен «Хайер» корпорациясы бұйымның ақаулары анықталған жағдайда қолданыстағы тұтынушылардың құқықтарын қорғау жөніндегі заңнамамен, басқа нормативтік актілермен белгіленген тұтынушылардың талаптарын қанағаттандыру жөніндегі міндеттемелерді өзіне қабылдағанын растайды. Бірақ «Хайер» корпорациясы төменде аталған шарттарды сақтамаған жағдайда кепілдікті де, сондай-ақ сервистік қызмет көрсетуден де бас тарту құқығын өзіне қалдырады.

### Кепілдікті және сервистік қызмет көрсетудің шарттары

Кепілдікті және сервистік қызмет көрсету белгіленген үлгідегі кепілдік талонымен жинақталған бұйымдарға таралады. «Хайер» корпорациясы тауарды тұтынушыға табыстап берген күннен бастап 12 ай кепілдікті мерзімді белгілейді және тауарды тұтынушыға табыстап берген күннен бастап 36 ай ішінде қосымша сервистік қызмет көрсетеді. Ықтимал түсінбестікке жол бермеу үшін бұйымды сатқан кезде оған қоса берілетін құжаттарды (тауар чегі, кассалық чек, пайдалану жөніндегі нұсқаулық, кепілдік талоны) қолдану мерзімі ішінде сақтаңыз. Бұйымға қосымша сервистік қызмет көрсету – Өндірушінің яқинен туындаған бұйымның ақауларын жою тұтынушы үшін тегін. Бұл қызмет бұйым иесі тауар және кассалық чектерін, бұйымды сатып алу дерегін растаушы басқа құжаттарды көрсеткен кезде ғана көрсетіледі.

Кепілдікті сервистік қызмет көрсету ерекше Хайер-дің Авторландырылған серіктестерімен ғана көрсетіледі. ЕАЭО аумағындағы Авторландырылған серіктестердің толық тізбесін Сіз «Хайер» ақпараттық орталығынан мына телефондар бойынша біле аласыз:

**8-800-250-43-05 - Ресей тұтынушыларына арналған (Ресей өңірлерінен қоңырау шалу тегін)**  
**8-10-800-2000-17-06 - Беларусь тұтынушыларына арналған (Беларусь өңірлерінен қоңырау шалу тегін)**  
**0-800- 501-157 - Украина тұтынушыларына арналған (Украина өңірлерінен қоңырау шалу тегін)**  
**00-800-2000-17-06 – Өзбекстандағы тұтынушылар үшін (Өзбекстанның өңірлерінен қоңырау шалу тегін)**

немесе [www.haier.com](http://www.haier.com) сайтында немесе [help@haieronline.ru](mailto:help@haieronline.ru) электрондық поштасында.

Авторландырылған серіктестердің деректері өзгертілуі мүмкін, анықтама алу үшін «Хайер» ақпараттық орталығына жүгініңіз.

Кепілдікті және қосымша қызмет көрсету ақаулары келесі салдарынан туындаған бұйымдарға таратылмайды:

- тұтынушының тауарды пайдалану, сақтау және/немесе тасымалдау шарттары мен ережелерін бұзу;
- бұйымды дұрыс орнатпау және/немесе іске қосу;
- тоназыту конурымен және электрлік қосылыстармен жұмыс технологияларын бұзу, сондай-ақ Бұйымды монтаждау үшін құжаттармен расталған, тиісті білгілілігі болмаған тұлғаларды тарту;
- Бұйымның пайдалану жөніндегі нұсқаулық талап еткен техникалық қызмет көрсету мерзімде болмауы;
- суқұбыр желісіндегі артық немесе жеткіліксіз қысым;
- бұйымның осы түріне сәйкес көлмейтін жуғыш құралдарды қолдану, сондай-ақ жуғыш құралдардың мөлшерлемесін асып кету;
- бұйымды тағайындалмаған мақсаттарында пайдалану;
- үшінші тұлғалардың әрекеттері: уәкіл етілмеген тұлғалармен жөндеу немесе өндірушімен санкцияланбаған құрылмалық немесе сұлбалық техникалық өзгерістерді өнгізу;
- Мемлекеттік Техникалық Стандарттардан (MEMCT-тен) және желілерді қуаттаушы нормалардан ауытқу;
- еңсерілмейтін күштердің әрекеттері (апат, өрт, найзағай және т.б.);
- жазатайым оқиғалар, тұтынушының немесе үшінші тұлғалардың қасақана немесе абайсыз әрекеттері;
- егер бұйым ішіне бөгде заттар, сұйықтықтар, жәндіктер, жәндіктердің тіршілік ету өнімдері түскеннен ақаулар анықталған болса;
- су жылытқыштың сумен толтырылмаған / толық толтырылмаған бөлін қосу салдарынан термореаганысты іске қосылуы.

Кепілдікті және қосымша қызмет көрсету келесі жұмыс түрлеріне таратылмайды:

- бұйымды пайдалану жерінде орнату және іске қосу;
- тұтынушыға бұйымды пайдалану жөнінде нұсқаулама және кеңес беру;
- бұйымды сырттан немесе ішінен тазарту.

Төменде аталған шығыс материалдар мен аксессуарлар кепілдікті және қосымша қызмет көрсетуге жатпайды:

- желдеткіштерге арналған сүзгілер;
- кір жуғыш / ыдыс жуғыш машиналар үшін суды жеткізуге / ағызуга арналған сүзгілер, құбыршектер;
- шаңсорғыштарға арналған құбыршектер, түтіктер, қылшақтар, қондырмалар, шаңжинағыштар;
- қысқа толқынды пештерге арналған төрелкелер, істіктер, ыдыстар мен тіреуіштер;
- сүзгілер, иісті сіндіргіштер, ләмпішкелер, сөрелер, жәшіктер, тіреуіштер және тағамдарды тоназытқышта сақтауға арналған өзге сыйымдықтар;
- басқару пульттері, аккумуляторлық батареялар, қуаттандыру элементтері, сыртқы қуаттандыру блоктары және зарядтау құрылғылары;
- бұйымға қоса берілетін құжаттама.

Бұйымға мерзімді қызмет көрсету (сүзгілерді ауыстыр және т.б.) тұтынушының қалауы бойынша қосымша төлеу арқылы жүргізіледі.

**Маңызды!** Аспапта сериялық нөмірінің болмауы Өндірушіге аспапты сәйкестендіру мүмкіндігін бермейді және осы салдарынан оған қызмет көрсету мүмкіндігі болмайды. Аспапта зауыттық сәйкестендіруші маңдайшаларды алып тастауға тыйым салынады. Зауыттық маңдайшаларының зақымдалуы немесе болмауы кепілдікті міндеттемелерден бас тартудың себебі болуы мүмкін.

\* қосымша сервистік қызмет көрсету электрлік су жылытқыштарға, қысқа толқынды пештерге, HRB-331 модельді тоназытқыштарға, мұздатқыштарға, газ плиталарына, шаңсорғыштарға, робот-шаңсорғыштарға, теледидарларға, теледидарлық приставкаларға, планшеттік компьютерлерге, ноутбуктерге, ұялы телефондарға, гироскутерлерге таралмайды.

Ресми атауы	Қала	Клиентке арналған телефон	Мекенжайы
«Единая служба сервиса А-Айс-берг» жабық акционерлік қоғамы	Мәскеу	8-800-250-43-05	127644, Мәскеу қ.,Вагоно-ремонтная көш., 10 үй, 1-құр.
«Авторизованный Центр «Пионер Сервис» жауапкершілігі шектеулі қоғамы	Санкт-Петербург	8-800-250-43-05	191040, Санкт-Петербург қ., Лиговский даңғ., 52 үй, А-лит.
«Архсервис- центр» жауапкершілігі шектеулі қоғамы	Архангельск	8-800-250-43-05	163000 Архангельск қ., Воскресенская көш., 85 үй
«Техинсервис» жауапкершілігі шектеулі қоғамы	Сочи	8-800-250-43-05	354006, Сочи қ., Донская көш., 3
«ТехноВидеоСервис» жауапкершілігі шектеулі қоғамы	Қазан	8-800-250-43-05	420100, Қазан, Проточная көш., 8 үй,
ДОМСЕРВИС жауапкершілігі шектеулі қоғамы	Владимир	8-800-250-43-05	600017, Владимир қ., Бату-рин көш., 39 үй
ТРАНССЕРВИС жауапкершілігі шектеулі қоғамы - Краснодар	Краснодар	8-800-250-43-05	350058, Краснодар қ., Кубанская көш., 47
ТРАНССЕРВИС жауапкершілігі шектеулі қоғамы -Т.Новгород	Төменгі Новгород	8-800-250-43-05	603098, Төменгі Новгород қ., Артельная көш., 31 үй
ТРАНССЕРВИС жауапкершілігі шектеулі қоғамы -Екатеринбург	Екатеринбург	8-800-250-43-05	Екатеринбург, ст. Шарташ-ская, 10
«Циклон» жауапкершілігі шектеулі серіктестігі	Омбы	8-800-250-43-05	644042, Омбы, К.Маркс даңғылы, 34а, кеңсе 410
«ГлавБытСервис» жауапкершілігі шектеулі қоғамы	Томск	8-800-250-43-05	Томск, ст. Маяковская 25/7
«Сервисыбтехника» жауапкершілігі шектеулі қоғамы	Орынбор	8-800-250-43-05	460044, Орынбор қ., Конституция көш., 4 үй
«Сибсервис» жауапкершілігі шектеулі қоғамы	Новоқузнецк	8-800-250-43-05	654066, Новоқузнецк қ., Грдина көш., 18 үй
АРГОН-СЕРВИС жауапкершілігі шектеулі қоғамы	Новороссийск	8-800-250-43-05	353905, Новороссийск қ., Серов көш., 14
АЛИКА-СЕРВИС жауапкершілігі шектеулі қоғамы	Иркутск	8-800-250-43-05	664019, Иркутск қ.,Писарев көш., 18-а-үйі
«КРОК-ТТЦ» ЖШҚ	Киев	+38 (095) 288-88-21	Киев қ., Радужная көш., 25 Б үйі
Сервис орталығы	Ташкент	(+998 71) 207 10 01	-
«CBTService» ОДО	Минск	375-17-262-95-50	Минск, ст. Мен Колас 52
«RoyalTerm» жауапкершілігі шектеулі серіктестігі	Минск	375-29-198-11-50	Минск, ст. Орловская 40А, 7 кеңсе
«Сервис Маг» ЖШС	Алматы қаласы	8 (727) 233 30 00	050002, Алматы қ. Қалдаяқова 17
«Ascon-7» ЖШС	Алматы қаласы	7 (727) 397 75 75	050010, Алматы қ. Сағадата Нұрмағамбетова 25

**АСО тізбесі өзгертілуі мүмкін. Өзекті ақпаратты сіз біздің сайтымыздан ала аласыз [www.haier.com](http://www.haier.com)**

## ШАНОВНИЙ ПОКУПЦЮ!

---

Вітаємо Вас з придбанням! Наша продукція виключно проста і ефективна у використанні. Після ознайомлення з інструкціями з експлуатації ви зможете легко керувати всіма функціями духовки.

Перед упакуванням і відправкою духовки виробник ретельно перевіряв її безпечність та працездатність.

Це керівництво з експлуатації складено таким чином, щоб Ви могли легко навчитися роботі з приладом. Тому перед першим використанням духовки треба уважно ознайомитися з усією інформацією, наведеною в керівництві, щоб уникнути можливих несправлень або нещасних випадків.

Керівництво з експлуатації слід зберігати в надійному місці, щоб до нього можна було звернутися в будь-який час.

Необхідно ретельно дотримуватися всіх інструкцій, що містяться в цьому керівництві, щоб уникнути можливих несправлень або нещасних випадків.

Перевозити та зберігати прилад необхідно в заводському упакуванні згідно із маніпуляційними знаками, які на ньому зазначені. Будьте обережні під час завантаження, розвантаження та транспортування приладу.

## ЗМІСТ

---

<b>Правила техніки безпеки</b> .....	4
Заощадження електроенергії.....	5
Розпакування.....	5
Утилізація електроприладу.....	5
<b>Опис духовки</b> .....	6
<b>Встановлення</b> .....	8
<b>Експлуатація</b> .....	10
<b>Очищення і технічне обслуговування</b> .....	18
<b>Дії при збоях в роботі духовки</b> .....	20
<b>Випікання в духовці</b> .....	21
<b>Технічні дані</b> .....	27

## ПРАВИЛА ТЕХНІКИ БЕЗПЕКИ

- Кабелі електроживлення сусідніх приладів можуть бути пошкоджені нагрівальними елементами або затиснені дверцятами духовки, що може призвести до короткого замикання, тому їх слід розташовувати на безпечній відстані від приладу.
- Забороняється ставити на відкриті дверцята духовки предмети вагою більше ніж 15 кг.
- Забороняється користуватися несправною духовкою. Якщо виникли проблеми, від'єднайте прилад від мережі живлення і зверніться в сервісний центр для виконання ремонту.
- Очищення духовки за допомогою пари під високим тиском не допускається, оскільки це може призвести до короткого замикання.
- Не використовуйте для очищення скла дверцят абразивні чистячі засоби або гострі металеві шкребки, бо вони можуть подряпати поверхню і призвести до пошкодження скла.
- Необхідно строго дотримуватися всіх правил і приписів, що містяться у цьому керівництві з експлуатації. Не дозволяйте користуватися духовкою особам, що не ознайомилися зі змістом цього керівництва.
- Щоб уникнути ураження електричним струмом пошкоджений кабель живлення підлягає заміні виключно виробником, представником сервісного центру або іншим кваліфікованим фахівцем.
- **УВАГА!** Щоб уникнути ураження електричним струмом, перед заміною лампочки переконайтеся, що духовка вимкнена.
- **УВАГА!** Під час використання прилад і його відкриті частини нагріваються.
- Слід уникати дотику до нагрівальних елементів.
- Діти віком до 8 років можуть знаходитися поруч з духовкою лише під постійним наглядом дорослих.
- Цією духовкою можуть користуватися діти віком від 8 років, а також особи з обмеженими фізичними, сенсорними або розумовими здібностями й особи з браком необхідного досвіду та знань, якщо їх навчили належному поводженню з приладом, і вони розуміють усю потенційну небезпеку або якщо при його використанні вони знаходяться під постійним наглядом.
- Дітям забороняється бавитися з приладом.
- Дітям забороняється проводити очищення та обслуговування приладу без нагляду з боку дорослих.
- Щоб уникнути перегріву духовки, не встановлюйте її за декоративними дверцятами.

## ПРАВИЛА ТЕХНІКИ БЕЗПЕКИ

Після встановлення слід забезпечити можливість від'єднання приладу від джерела живлення.

### ЗАОЩАДЖЕННЯ ЕЛЕКТРОЕНЕРГІЇ



Відповідальне ставлення до використання електроенергії дозволяє не лише заощаджувати гроші, а й зберегти навколишнє середовище.

Заощаджуйте електроенергію! Для цього:

- Використовуйте залишкове тепло духовки. Якщо час приготування становить понад 40 хвилин, вимикайте духовку за 10 хвилин до закінчення цього терміну. При використанні таймера важливо встановити відповідний коротший час приготування в залежності від страви.
- Перевірте, чи щільно зачинені дверцята духовки. Тепло може виходити через дверцята, якщо на них потрапляє бруд або будь-яка рідина. Рідину, що розлилася, необхідно негайно витерти.
- Не встановлюйте піч в безпосередній близькості від холодильників і морозильних камер, бо це може призвести до збільшення споживання електроенергії.

### РОЗПАКУВАННЯ

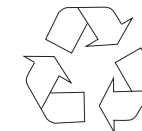

Для захисту приладу від пошкоджень під час транспортування використовується захисна упаковка.

Після видалення упаковки її елементи необхідно утилізувати способом, який є безпечним для навколишнього середовища. Всі матеріали, що були використані при упакованні приладу, є екологічно чистими. Вони повністю придатні для вторинної переробки і мають позначку з відповідним символом.

**Увага!**

Під час розпакування пакувальні матеріали (поліетиленові пакети, шматки полістиролу та ін.) треба тримати в місці, недоступному для дітей.

### УТИЛІЗАЦІЯ ЕЛЕКТРОПРИЛАДУ



Стару побутову техніку не можна викидати разом із побутовим сміттям. Її слід відправляти в спеціалізований центр збору й утилізації електрообладнання.

Відповідний символ, що міститься на виробі, у керівництві з експлуатації чи на упаковці, вказує на можливість вторинної переробки.

Матеріали, що використовуються всередині приладу, придатні для вторинної переробки. На них нанесено маркування з відповідною інформацією. Відправляючи матеріали або компоненти старих приладів на переробку, ви вносите значний вклад у захист навколишнього середовища.

Інформацію про спеціалізовані центри утилізації побутової техніки можна отримати в місцевих органах влади.

## ОПИС ДУХОВКИ

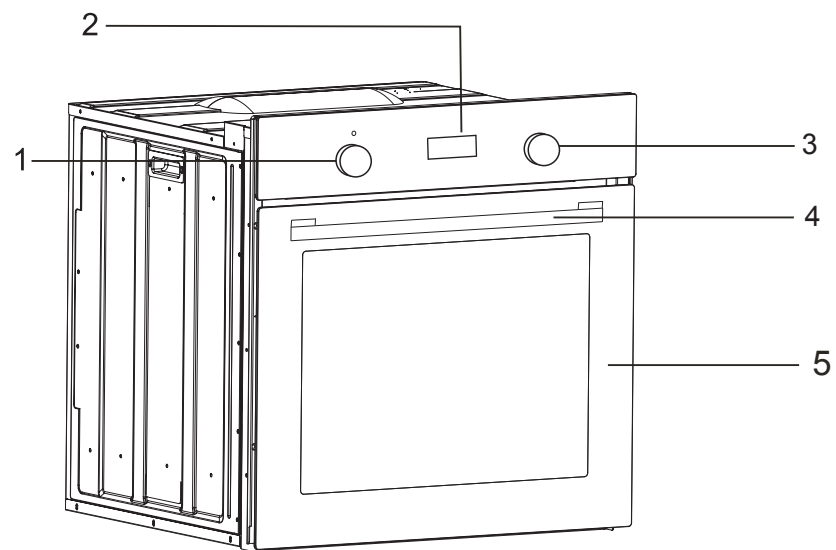

1. Ручка регулювання температури
2. Електронний пристрій програмування
3. Ручка вибору режиму
4. Ручка дверцят
5. Дверцята

## ОПИС ДУХОВКИ

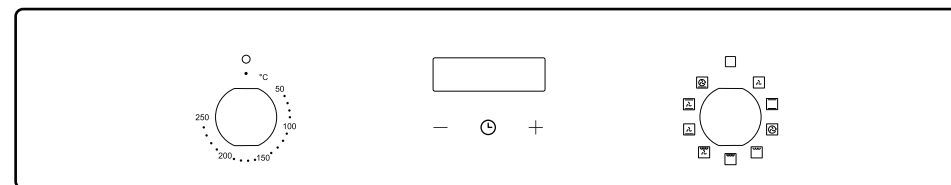



## ВСТАНОВЛЕННЯ

### ▷ Встановлення духовки

- Кухня повинна бути сухою, оснащеною ефективною вентиляцією, що відповідає чинним нормативам.
- Кабель живлення повинен розміщуватися за духовкою таким чином, щоб не торкатися її задньої панелі, яка нагрівається під час роботи.
- Пакувальні матеріали (фольгу, штучну піну, цвяхи і т.д.) зберігайте в місці, недоступному для дітей, оскільки такі матеріали можуть становити небезпеку. Діти можуть проковтнути дрібні деталі або задихнутися в фользі.
- Ця духовка є вбудовуваною, отже, її задня й одна з бічних сторін можуть розміщуватися в безпосередній близькості від стіни або елементів меблів. Покриття або облицювальний шар меблів мають бути нанесені з використанням термостійкого клею (100 °C). Це дозволить запобігти деформації поверхні або відшаруванню покриття. Якщо ви не впевнені в термостійкості меблів, навколо духовки слід залишити близько 2 см вільного простору. Стіна за духовкою повинна бути стійкою до високих температур. Під час роботи задня стінка духовки може нагріватися на 50 °C вище температури навколишнього середовища.
- Для встановлення духовки зробіть отвір з розмірами, зазначеними на малюнку.
- Прилад необхідно заземлити.
- Повністю вставте духовку в отвір, не допускаючи випадання чотирьох гвинтів в місцях, зазначених на малюнку.

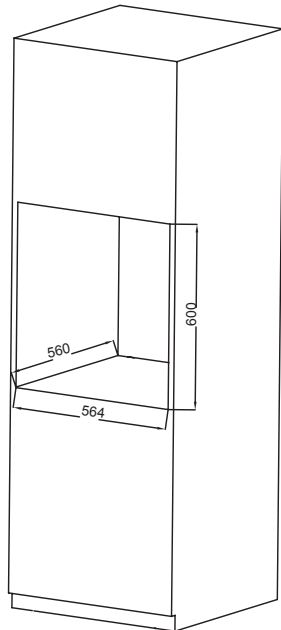
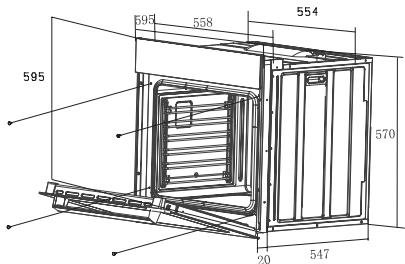

## ВСТАНОВЛЕННЯ

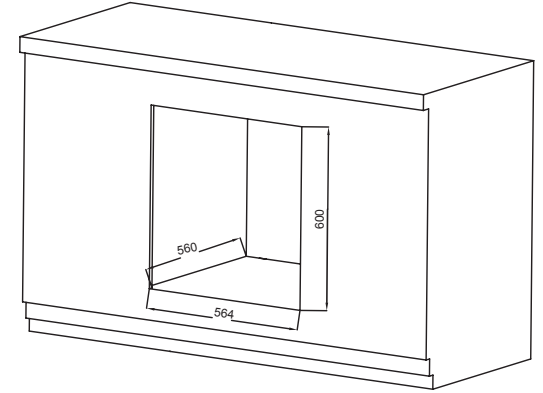
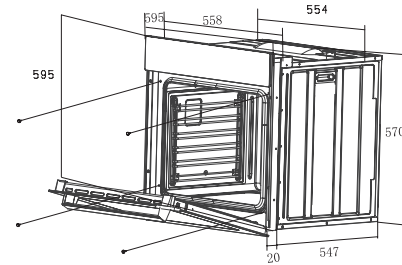

### ▷ Підключення до мережі живлення

#### Увага!

Всі роботи з електрообладнанням повинні виконуватися кваліфікованим електриком з відповідним допуском.

Заборається вносити зміни в схему електричного підключення.

- Перед підключенням перевірте, чи відповідає напруга, вказана на таблиці, фактичній напрузі мережі.
- Довжина шнура живлення повинна бути не менше, ніж 1 м.
- Провід заземлення слід підключити таким чином, щоб при відмові захисного пристрою контакт цього проводу роз'єднувався останнім.
- Кабель живлення повинен розміщуватися за духовкою таким чином, щоб не торкатися її задньої панелі, яка нагрівається під час роботи.
- Необхідно використовувати кабель належного перетину. Використовуйте кабель типу H05VV-F 3x 1,5 мм<sup>2</sup>. Провід заземлення має бути довшим за інші.
- Для відключення від мережі живлення необхідно використовувати пристосування з розмиканням всіх полюсів, які забезпечують повне відключення, як це передбачено для приладів класу перенапруги III із стаціонарною проводкою згідно з правилами улаштування електроустановок.

Підключення (має бути виконане виключно кваліфікованим електриком)

- Кабель живлення слід під'єднати через запобіжний пристрій для захисту від випадкового від'єднання.

#### Кольорове маркування

L = зовнішні проводи під напругою, зазвичай чорного або коричневого кольору.

N = нейтральний провід  
Зазвичай синього кольору.

Переконайтеся в тому, що під'єднання нейтрального проводу виконане належним чином!



E = провід заземлення зелено-жовтого кольору.



## ЕКСПЛУАТАЦІЯ

▷ Перед початком використання

- Зніміть упаковку, очистіть внутрішні поверхні духовки.
- Вийміть все приладдя духовки і промийте його теплою водою з невеликою кількістю миючої рідини.
- Увімкніть вентиляцію в приміщенні або відкрийте вікно.
- Нагрійте духовку до температури 250 °C та залиште приблизно на 30 хв. Видаліть всі розводи і ретельно вимийте поверхні.

### Увага!

Перше використання духовки зазвичай супроводжується появою диму й своєрідного запаху. Це нормальне явище. Дим і запах припиняться приблизно через 30 хв.

▷ Електронний пристрій програмування



## ЕКСПЛУАТАЦІЯ

### ЗМІНА ТЕМПЕРАТУРИ

Для зміни температури використовуйте регулятор.

### НАЛАШТУВАННЯ ЧАСУ

Актуальний час можна встановити, коли духовка не використовується у режимі при-готування їжі. Для цього перейдіть до ручного налаштування і одночасним торканням до символу оберіть меню «Годинник». Неточний хід годинника не свідчить про несправність.

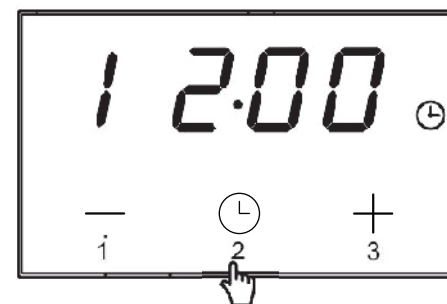

**1.** Перейдіть до налаштування часу.

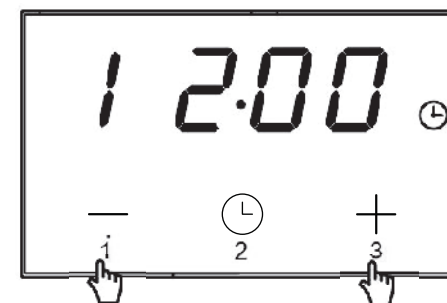

**2.** Натисніть «+» або «-» для налаштування часу.

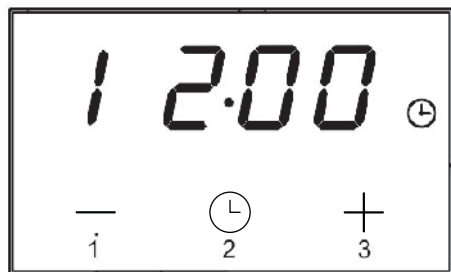

**3.** Через кілька секунд екран стабілізується.

### НАЛАШТУВАННЯ ТАЙМЕРА ЗІ ЗВУКОВИМ СПОВІЩЕННЯМ

Таймер можна активувати в будь-який час і налаштувати на період з однієї хвилини до 23 годин і 59 хвилин. Після закінчення часу звуковий сигнал сповістить про закінчення часу.

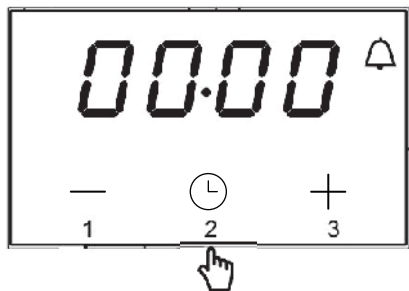

**1.** Натисніть тричі на символ ☰ таким чином, щоб символ 🔔 блимав.

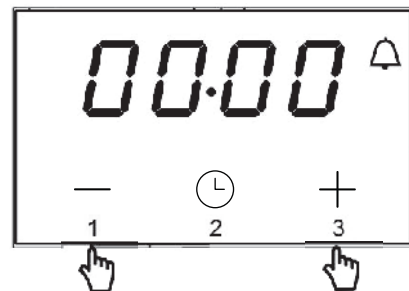

**2.** Торкніться «+» або «-» для налаштування часу.

Через 5 секунд після налаштування позначка навпроти дзвіночка перестане блимати; це означає, що налаштований час підтверджено.

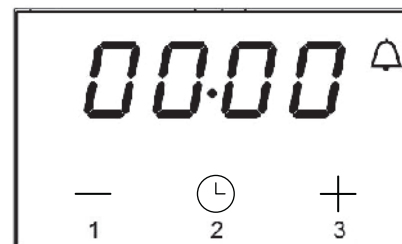

**3.** Після закінчення запрограмованого часу пролунає сигнал. Натисніть на будь-яку кнопку для його відключення, або сигнал відключиться автоматично через 2 хвилини.

### НАЛАШТУВАННЯ ТАЙМЕРА З АВТОВІДКЛЮЧЕННЯМ

#### ПЕРШИЙ МЕТОД (за часом приготування)

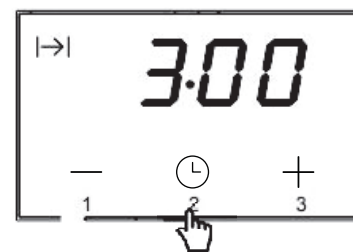

**1.** Натисніть на кнопку M двічі, після чого на дисплеї почне блимати іконка часу приготування |→|, і відобразиться час 0:00.

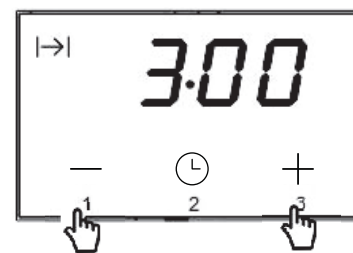

**2.** Натисніть «+» або «-» для налаштування часу приготування.

**3.** Через 5 секунд після налаштування позначка перестане блимати; це означає, що налаштований час підтверджено.

### ДРУГИЙ МЕТОД (за часом закінчення приготування)

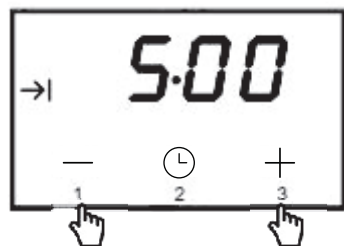
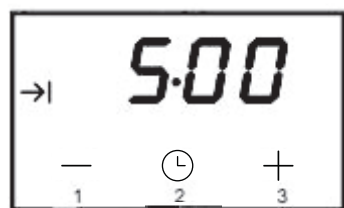

**1.** Натисніть на кнопку двічі, після чого на дисплеї почне блимати іконка часу закінчення приготування , і відобразиться час 0:00.

**2.** Натисніть «+» або «-» для налаштування часу приготування.

**3.** Через 5 секунд після налаштування позначка перестане блимати; це означає, що налаштований час підтверджено.

### ВІДСТРОЧКА ЧАСУ ПОЧАТКУ ПРИГОТУВАННЯ З АВТОВІДКЛЮЧЕННЯМ

Якщо потрібно налаштувати духовку на певний період часу роботи і вимкнення в установлений час, то необхідно налаштувати час приготування і час закінчення приготування.

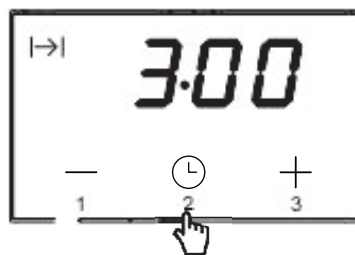

**1.** Двічі натисніть на кнопку , після чого на дисплеї почне блимати іконка .

**2.** - +

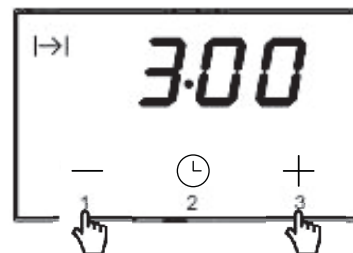

Натисніть «+» або «-» для налаштування часу.

Духовка припинить нагрівання, коли наступить час приготування і пролунає будильник. При цьому почнуть блимати іконки часу приготування і температури.

**3.** Натисніть , після чого на дисплеї почне блимати сигнал . За допомогою кнопок 1 і 3 налаштуйте час закінчення приготування.

**4.** Через 5 секунд дисплей повернеться до актуального часу.

## ЕКСПЛУАТАЦІЯ

### Увага!

При виборі будь-якого режиму нагріву (включення нагріву та ін.) духовка вмикається лише після налаштування температури за допомогою ручки регулювання температури.

### Доступні режими (ручка вибору режиму)



Увімкнення верхнього й нижнього нагрівальних елементів

Встановлення ручки в це положення вмикає звичайний нагрів духовки.



Комбінований гриль (гриль і верхній нагрівальний елемент)

При вмиканні режиму «комбінований гриль» одночасно працюють гриль і верхній нагрівальний елемент. Цей режим дозволяє підтримувати більш високу температуру у верхній частині духовки, що призводить до більш інтенсивного підрум'янювання і дозволяє готувати порції більшого розміру.



Увімкнення верхнього і нижнього нагрівальних елементів і вентилятора

У цьому положенні ручки духовка працює в режимі приготування, як звичайна духовка з вентилятором.



Розморожування

У цьому режимі працює лише вентилятор. Ви можете охолодити страву або камеру духовки, а також розморозити їжу.



Тепловентилятор

В цьому режимі здійснюється примусове нагрівання духовки за допомогою тепловентилятора, розташованого в центральній частині камери. Нагрівання духовки таким чином забезпечує рівномірну циркуляцію тепла навколо страви, що готується.

Переваги такого методу нагріву:

- Скорочення часу нагріву печі/початкової стадії нагрівання.
- Можливість одночасної випічки на двох рівнях/деках.
- Зменшення кількості жирів і соків, які виділяються з м'ясних страв, що призводить до поліпшення смаку.



ГРИЛЬ

Оптимально для приготування страв з м'яса або риби, які розміщуються на всьому просторі решітки. Працює лише елемент гриля.



Вентилятор і нагрівальний елемент гриля

Вмикаються верхній нагрівальний елемент гриля і вентилятор. На практиці цей режим дозволяє прискорити процес приготування на грилі і покращує смак страви. Використовуйте цей режим тільки при закритих дверцятах духовки.



Вентилятор із нижнім нагрівальним елементом

У цьому режимі працюють нижній нагрівальний елемент і вентилятор. Такий режим підходить для випікання виробів з нездобного тіста й приготування консервованих фруктів і овочів.

## ЕКСПЛУАТАЦІЯ



Тепловентилятор з нижнім нагрівальним елементом

У цьому режимі використовується вентилятор духовки з конвекційним елементом і нижнім нагрівальним елементом, що дозволяє готувати за більш високої температури в нижній частині страви на рівні 3 або 4. Встановіть ручку в положення 3.

### Рівні в духовці

Деки та приладдя (решітки, форми для випічки та ін.) можна розташовувати в духовці на 6 різних рівнях.

Відповідні рівні вказані в наступних таблицях.

Рівні завжди рахуються знизу вгору.

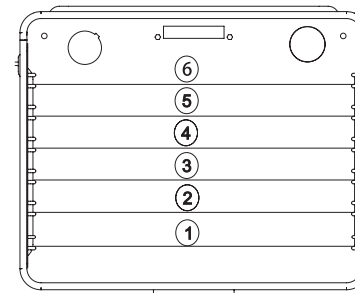

### Каталітичні панелі

#### Процес

Каталітичні панелі покриті спеціально розробленим емалевим покриттям на основі звичайної емалі. Це емалеве покриття має шорстку поверхню, яка також є пористою. Під час звичайного готування їжі жири та

інші бризки частково поглинаються поверхнею, а потім окислюються. Жир окислюється інтенсивніше, якщо піч працює при високих температурах. Як що ви готуєте при невеликих температурах, скажімо, приблизно 180 °C, тоді процес очищення може бути не завершеним. Для повного видалення бруду, час від часу потрібно вмикати піч на 240 °C приблизно на одну годину.

### Очищення

Якщо панелі сильно забруднені, їх потрібно буде вийняти з духовки та почистити вручну. Панелі слід замочувати в теплій мильній воді протягом щонайменше 2 годин, потім промити чистою водою та протерти м'якою тканиною.

ПРИМІТКА: Тверді чистячі порошки, кремові чистячі засоби, їдкі мийні засоби для печей, сталева вата або інші засоби для чищення руйнують каталітичну поверхню, тому **НИКОЛИ НЕ ВИКОРИСТОВУЙТЕ ЇХ**.

### Зняття каталітичної панелі та каталітичного вентилятора

- Викрутіть гвинти для зняття каталітичних панелей.

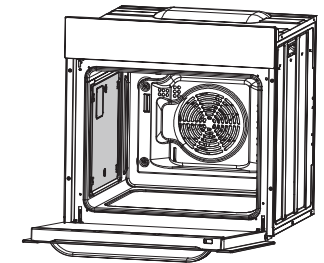

Зніміть каталітичні панелі

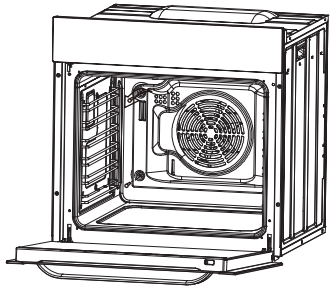

Зніміть та замініть лопать каталітичного вентилятора (якщо є)

### Увага!

Завдяки належному очищенню та техобслуговуванню духовки ви можете істотно подовжити час безвідмовної роботи приладу. Перш ніж розпочати очищення, необхідно вимкнути духовку і переконатися, що всі ручки встановлені в положення «0». Не починайте очищення до повного охолодження духовки.

### ▷ Очищення духовки

- Духовку необхідно очищувати після кожного використання.
- Перед очищенням дайте духовці повністю охолонути.
- Не використовуйте для очищення приладу гарячу пару під тиском.
- Камеру духовки слід мити лише теплою водою з невеликою кількістю миючої рідини.
- Очищення парою

- Налийте 250 мл води (1 склянка) в миску і поставте її в духовку на перший рівень (знизу).
- Закрийте дверцята духовки. Встановіть регулятор температури на 100 °C, а ручку вибору режиму – в режим нижнього нагрівального елемента.
- Залиште камеру духовки нагріватися протягом близько 30 хвилин.
- Відкрийте дверцята, протріть духовку всередині тканиною або губкою і вимийте теплою водою з миючою рідиною.
- Після очищення камери духовки протріть її насухо.

### Увага!

Для очищення скла дверцят не можна використовувати абразивні чистячі засоби і матеріали.

### ▷ Заміна лампочки духовки

Перед проведенням робіт з електрообладнанням духовки необхідно від'єднати прилад від джерела живлення. Якщо духовкою тільки що користувалися, спочатку дайте можливість їй і нагрівальним елементам охолонути.

### Заміна лампочки

Відкрутіть захисний ковпачок. При цьому рекомендується вимити і висушити скляну кришку. Обережно видаліть згорілу лампочку і вставте нову. Лампочка повинна витримувати високі температури (300 °C) й мати наступні характеристики: 220-240 В, 50 Гц, 25 Вт, цоколь G9. Встановіть захисний ковпачок на місце.

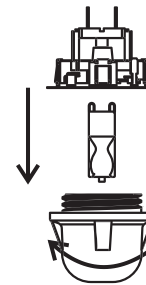

### ВАЖЛИВО!

Для зняття ковпачка лампочки забороняється використовувати викрутку або інший інструмент. Це може пошкодити емаль духовки або патрон лампочки. Знімайте ковпачок лише рукою.

### ВАЖЛИВО!

Не міняйте лампочку голими руками, оскільки забруднення з пальців може призвести до передчасного виходу її з ладу. Використовуйте чисту тканину або рукавички.

### Примітка

Заміну лампи не включено в гарантію.

### ▷ Зняття дверцят

Для більш легкого доступу до камери духовки для очищення можна зняти дверцята. Для цього підніміть фіксатор петлі дверцят вгору. Злегка прикрийте дверцята, підійміть і потягніть їх до себе. Щоб встановити дверцята на місце, повторіть дії в зворотному порядку. Під час встановлення переконайтеся, що виступ тримача петлі вірно заходить в паз. Після встановлення дверцят духовки обережно опустіть фіксатор на місце. Якщо фіксатор не встановлено на місце, це може привести до поломки петлі при закриванні дверцят.

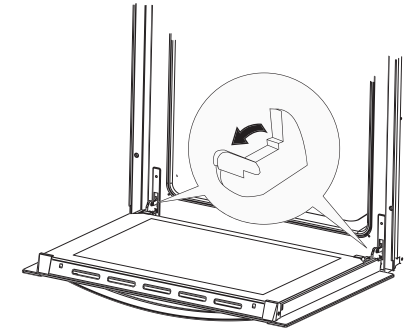

### Підняття фіксатора петлі

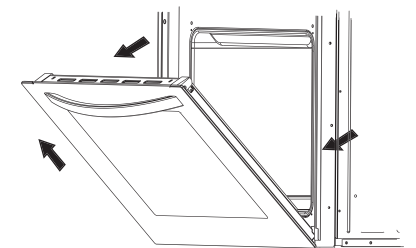

### Зняття дверцят

## ОЧИЩЕННЯ І ТЕХНІЧНЕ ОБСЛУГОВУВАННЯ

### ▷ Зняття внутрішньої скляної панелі

Зніміть фіксатор, що знаходиться у верхньому кутку дверцят. Потім вийміть скло з допоміжного механізму фіксації. Після очищення вставте і зафіксуйте скляну панель, встановіть фіксатор.

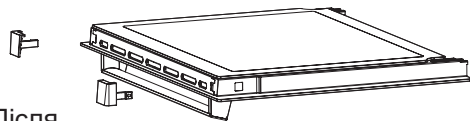

Зняття внутрішньої скляної панелі

## ДІЇ ПРИ ЗБОЯХ В РОБОТІ ДУХОВКИ

При виникненні збоїв у роботі:

- Зверніться до сервісного центру.
- Деякі незначні несправності можна усунути, дотримуючись вказівок, наведених у таблиці. Перш ніж звертатися до сервісного центру, переконайтеся у відсутності несправностей, що наведені в таблиці.

НЕСПРАВНІСТЬ	ПРИЧИНА	СПОСІБ УСУНЕННЯ
1. Духовка не працює.	Немає живлення.	Перевірте щиток запобіжників в загальній системі подачі живлення. За наявності запобіжника, що перегорів – замініть його.
2. На дисплеї пристрою програмування блимає «0:00».	Духовка від'єднувалася від мережі, або було тимчасове відключення електрики.	Встановіть поточний час (див. вказівки щодо використання пристрою програмування).
3. Не працює освітлення духовки.	Лампочка перегоріла або вкручена недостатньо щільно.	Вкрутіть повністю або замініть лампочку (див. «Очищення й технічне обслуговування»).

## ВИПІКАННЯ В ДУХОВЦІ

### ▷ Випікання кондитерських виробів

Найбільш підходящим для випічки є використання одночасно верхнього та нижнього нагрівальних елементів або гарячого повітря.

#### **Увага!**

- Параметри випікання, що наведені в таблицях, є приблизними. Їх можна коригувати в залежності від вашого досвіду та кулінарних уподобань.

- Якщо ви не можете знайти будь-який конкретний тип випічки в таблицях, використовуйте інформацію, наведену для найближчого типу випічки.

#### **Випічка з використанням верхнього і нижнього нагрівальних елементів**

- Використовуйте лише один рівень в камері духовки.

- Цей режим випікання особливо підходить для випікання виробів з сухого тіста, а також хліба і кексів. Використовуйте темні форми для випічки. Світлі форми відбивають тепло і випічка недостатньо підрум'янюється.

- Форми для випічки слід встановлювати на решітці. Прибирайте решітку лише у випадку, якщо випікаєте на деці, що входить до комплектації духовки.

- Попереднє прогрівання духовки зменшує час випікання. Не ставте випічку в духовку, поки духовка не нагріється до необхідної температури.

### Поради з випікання

Перевірка готовності  
Проткніть випічку в найтовстішій її частині дерев'яною паличкою. Якщо тісто на неї не налипає, випічка готова. Можна вимкнути духовку і використовувати тепло, що залишилось.

#### **Випічка спала**

Перевірте рецепт. Наступного разу використовуйте менше рідини. Дотримуйтесь часу, необхідного для змішування, особливо при використанні електричних міксерів.

#### **Випічка не підрум'янилась знизу**

Наступного разу використовуйте темну форму для випічки, встановіть її на один рівень нижче, або увімкніть ненадовго нижній нагрівальний елемент перед завершенням приготування.

#### **Чізкейк не пропікся**

Наступного разу встановіть температуру нижче і збільште час випікання.

#### **Інформація про таблиці випічки**



- В цих таблицях вказано діапазон температур. Спочатку спробуйте випікати за меншої температури. За необхідності ви завжди можете збільшити температуру.

- Зазначений час випікання є орієнтовним. Він може змінюватися в залежності від конкретних умов.

- Зірочка означає необхідність попереднього нагрівання духовки.

## ВИПІКАННЯ В ДУХОВЦІ

Таблиця випічки

Тип м'яса	Рівень в духовці (від низу до верху)	Темп. (°C) 	Рівень в духовці (від низу до верху)	Темп. (°C) 	Час випікання (мін.)
Бісквіт / мармуровий торт	2	170-180	2	160-170	60-80
Бісквіт «Вікторія»	2	160-180			65-80
Основа для листкового пирога	2-3	170-180			20-30
Листковий бісквітний пиріг	2	170-180			30-40
Фруктовий пиріг (на хрусткій основі)			3	160-170	60-70
Чізкейк (пісочний)			3	160-170	60-90
Кекс	2	160-180			40-60
Хліб (напр. цільнозерновий)	2	210-220	3	180-210	50=50
Фруктовий пиріг (на хрусткій основі)	3	170-180	3	160-170	35-60
Фруктовий пиріг (дріжджовий)					30-50
Розсипчастий пиріг	3	160-170			30-40
Бісквітний рулет	2	180-200			10-15
Піца (на тонкому тісті)	3	220-240	3	200-220	10-15
Піца (на товстому тісті)	2	180-210	3	210-230	30-50
Листкова здобна випічка	3	180-190	3	160-170	18-25
Безе	3	90-110			80-90
Тістечка з заварного тіста	1.				35-45

## ВИПІКАННЯ В ДУХОВЦІ

### ▷ Запікання

Найкращий результат досягається при одночасному використанні верхнього і нижнього нагрівальних елементів. Оптимальний режим нагрівання для кожного типу ємності для запікання вказано в таблицях запікання жирним шрифтом.

### Поради щодо форм для запікання

- Використовуйте легкі емальовані, термостійкі скляні, глиняні або чавунні форми для запікання.
- Використання ємностей з нержавіючої сталі не рекомендується, оскільки вони занадто активно відбивають тепло.
- Накрийте печеню або загорніть у фольгу. Це дасть змогу зберегти соковитість страви і зменшить забруднення духовки.
- Якщо ви залишите форму відкритою, то для печені потрібно буде менше часу на приготування. Запікайте великі шматки м'яса безпосередньо на решітці, підставивши знизу деко для збору жиру.

### Особливості запікання

У таблицях запікання наведені рекомендовані температури, рівні в духовці і час запікання. Час запікання багато в чому залежить від виду м'яса, його розміру і якості. Тому деякі відхилення є цілком допустимими.

- Запікання великих шматків м'яса може призвести до надмірного виділення пари і скупчення конденсату на дверцятах духовки. Це є нормальним і не впливає на роботу приладу.



Однак після завершення запікання ретельно протріть дверцята духовки і скло.

- Запікання червоного м'яса, птиці та риби має сенс, якщо їх вага перевищує один кілограм.
- Додайте достатню кількість рідини, щоб запобігти вигорянню соку, що випливає з м'яса. Запікання повинно відбуватися під постійним наглядом. Додавати рідину треба в разі необхідності.
- Переверніть страву, що запікається, після закінчення приблизно половини зазначеного часу, особливо якщо ви використовуєте глибоку форму.
- Під час запікання на решітці для гриля помістіть решітку в глибоке деко для запікання і вставте його в напрямні духовки. Деко буде збирати жир, що стікає.
- Не залишайте страву, що запікається, остигати в духовці, оскільки це може призвести до утворення конденсату і корозії компонентів духовки.



## ВИПІКАННЯ В ДУХОВЦІ

Таблиця запікання

Тип м'яса	Рівень в духовці (від низу до верху)	Темп. (°C) 	Рівень в духовці (від низу до верху)	Темп. (°C) 	Час запікання (хв.)
Яловичина					на 1 см
Ростбїф або філе «з кров'ю»			2	220-230	12 -15
Середнє прожарювання					15 -25
Хороше прожарювання					25-30
Печеня	2	160-180			120-140
Свинина					
Печеня	2	160-180	2	170-180	90-140
Шинка	2	160-180			60 -90
Філе					25 -30
Телятина	2	160-170	2	180-200	90 -120
Баранина	2	160-180			100-120
Оленина	2	175-180	2	180-210	100-120
Птиця					
Курка	2	170-180			50 -80
Гуска (близько 2 кг)	2	160-180	2	150-160	150-180
Риба	2	175-180	2	170-200	50-80

## ВИПІКАННЯ В ДУХОВЦІ

### Гриль

• При використанні гриля слід вживати додаткових запобіжних заходів. Інтенсивне тепло від інфрачервоного нагрівача розігріває духовку та приладдя до дуже високих температур. Використовуйте захисні рукавички та приладдя для барбекю!

• З проколотої печені (ковбаси) може розбризкуватися гарячий жир. Використовуйте довгі щипці для гриля, щоб не допустити опіків і захистити очі.

• Приготування на грилі вимагає постійного спостереження. При надмірному рівні нагрівання печеня швидко підгорає, що може призвести до виникнення пожежі.

• Не підпускайте дітей близько до грилю. Нагрівальний елемент гриля особливо підходить для приготування нежирних ковбас, м'ясних і рибних філе і стейків, а також для підрум'янювання і створення хрусткої скоринки.

### Поради щодо використання гриля

• Приготування на грилі повинно проводитися за закритих дверцят духовки.

• У таблицях гриля наведені рекомендовані температура, рівень в духовці і час приготування, які можуть змінюватися в залежності від ваги та кількості м'яса.

• Нагрівальний елемент гриля необхідно попередньо розігріти протягом 3 хвилин.

• Щоб їжа не прилипла до решітки, змастіть решітку рослинною олією.

• Покладіть м'ясо на решітку, потім розташуйте решітку над деко для стікання жиру. Вставте деко з решіткою в напрямні духовки.

• Переверніть м'ясо після закінчення приблизно половини часу приготування. Тонкі шматки достатньо перегорнути один раз, а для більш товстих може знадобитися повторити цю операцію кілька разів. Використовуйте щипці для барбекю, щоб уникнути надмірної втрати соку з м'яса.

• Темна яловичина просмажується на грилі швидше, ніж світла свинина або телятина.

• Очищуйте гриль, духовку та приладдя після кожного використання.

## ВИПІКАННЯ В ДУХОВЦІ

Таблиця гриля

Тип м'яса для гриля	Вага (в грамах)	Рівень в духовці (від низу до верху)	Темп. (°C) 	Час приготування на грилі (хв)
М'ясо і сосиски				
2 стейка «з кров'ю»	400	5	240	14-16
2 стейка середнього прожарювання	400	5	240	16-20
2 стейка гарного прожарювання	400	5	240	20-23
2 свинячих філе на кісточці	350	5	240	19-23
2 свинячі відбивні	400	5	240	20-23
2 стейка з телятини	700	5	240	19-22
4 баранячих відбивних на порібніні	700	5	240	15-18
4 ковбаски гриль	400	5	240	9-14
2 шматочки м'яса з сиром	400	5	240	9-13
1 курка, розрізана навпіл	1400	3	240-250	28-33 (1-ша сторона) 23-28 (2-га сторона)
Риба				
Філе лосося	400	4	240	19-22
Риба в алюмінієвій фользі		4	230	10-13
Тост	200			
4 скибочки білого хліба	200	5	240	1,5-3
2 скибочки хліба з цільного зерна		5	240	2-3
Тост сендвіч	600	5	240	4-7
М'ясо/Птиця				
Курка	1000	3	180-200	60-70
Бужанина	1500	3	160-180	90-120
Свиняча шийка	1500	3	160-180	100-180
Свиняча рулька	1000	3	160-180	120-160
Ростбіф/яловиче філе	1500	3	190-200	40-80

## ТЕХНІЧНІ ДАНІ

Модель	HOX-P09CGB HOX-P09CGW HOX-P09CGBX
Напруга	220-240 В, 50 Гц
Повна потужність	2800 Вт
Верхній нагрів	850 Вт
Комбінований гриль	1100 Вт
Нижній нагрівальний елемент	1150 Вт
Тепловентилятор	1600 Вт
Вентилятор	•

Вага нетто: 38 кг  
Вага брутто: 42 кг  
Розмір без упаковки (ВхШхГ):  
595х595х567 мм  
Розмір в упаковці (ВхШхГ):  
660х665х652 мм  
Клас енергоефективності: А

Комплект:  
- решітка;  
- телескопічні напрямні  
(2 комплект);  
- деко – 2 шт.;  
- інструкція;  
- гарантійний талон;  
- наклейка енергетичної  
- ефективності.\*



\*Виробник залишає за собою право вносити зміни до конструкції та комплектації приладу без додаткового сповіщення.

### Служба підтримки клієнтів

Ми рекомендуємо звертатися до служби підтримки клієнтів компанії «Хайер», а також використувувати оригінальні запасні частини. Якщо у вас виникли проблеми з вашою побутовою технікою, будь ласка, спочатку вивчіть розділ «Усунення несправностей».

Якщо ви не знайшли розв'язання проблеми, будь ласка, зверніться:

— до вашого офіційного дилера або

— до нашого колл-центру:

0-800-501-157 (Україна)

— на сайт [www.haier.com](http://www.haier.com), де ви можете залишити заявку на обслуговування, а також знайти відповіді на часто задавані питання.

Звертаючись до нашого сервісного центру, будь ласка, підготуйте наступну інформацію, яку ви зможете знайти у паспортній табличці та у чеку: Модель, дата продажу.

Важливо! Відсутність на приладі серійного номера робить неможливим для Виробника ідентифікацію приладу і, як наслідок, його гарантійне обслуговування. Забороняється видаляти з приладу заводські ідентифікуючі таблички. Відсутність заводських табличок може стати причиною відмови у виконанні гарантійних зобов'язань.

У даний документ можуть бути внесені зміни без попереднього сповіщення.

Повідомляємо Вам, що наша продукція сертифікована на відповідність обов'язковим вимогам відповідно до чинного законодавства України. Інформацію по сертифікації наших приладів, дані про номер сертифіката та строк його дії, Ви також можете отримати в Службі підтримки клієнтів.

Cod:0040307671-01

## ГАРАНТІЙНИЙ ТАЛОН

### Шановний покупець!

Корпорація «Хайер», що знаходиться за адресою: Офіс S401, Хайер бренд бldнг, Хайер Індастрі парк Хай-тек зон, Лаошан Дістрікт, Циндао, Китай, дякує Вам за Ваш вибір, гарантує високу якість і бездоганне функціонування даного виробу при дотриманні правил його експлуатації. Офіційний термін служби на вироби побутової техніки, призначені для використання в побуті - на телевізори, мікрохвильові печі 5 років, на планшетні комп'ютери, ноутбуки і телевізійні приставки 3 роки, на роботи-пилососи 4 роки, на мобільні телефони і гіроскутери і гіроскутери 2 роки, на інші товари 7 років з дня передачі виробу кінцевому споживачеві. З огляду на високу якість продукції, фактичний термін експлуатації може значно перевищувати офіційний. Рекомендуємо після завершення терміну експлуатації зателефонувати у сервісний центр для проведення профілактичних робіт та отримання рекомендацій. Вся продукція виготовлена з урахуванням умов експлуатації і пройшла відповідну сертифікацію на відповідність технічним вимогам.

Щоб уникнути непорозумінь, переконливо просимо Вас при покупці уважно вивчити інструкцію по експлуатації, умови гарантійних зобов'язань і перевірити правильність заповнення гарантійного талону. У разі неправильного або неповного заповнення гарантійного талону зверніться до кваліфікованого персоналу. Даний виріб являє собою технічно складний товар побутового призначення. Якщо куплений Вами виріб вимагає спеціального встановлення і підключення, настійно рекомендуємо Вам звернутися до авторизованого партнера Хайер. Цим гарантійним талоном Корпорація «Хайер» підтверджує прийняття на себе зобов'язань по задоволенню вимог споживачів, встановлених чинним законодавством про захист прав споживачів, іншими нормативними актами в разі виявлення недоліків виробу. Однак Корпорація «Хайер» залишає за собою право відмовити як в гарантійному, так і у додатковому сервісному обслуговуванні виробу в разі недотримання викладених нижче умов.

### Умови гарантійного і додаткового сервісного обслуговування

Гарантійне і додаткове сервісне обслуговування поширюється тільки на вироби, укомплектовані гарантійним талоном встановленого зразку. Корпорація «Хайер» встановлює гарантійний термін в 12 місяців з дня передачі товару споживачеві і виконує додаткове сервісне обслуговування протягом 36 місяців з дня передачі товару споживачеві \*. Щоб уникнути можливих непорозумінь, зберігайте протягом терміну служби документи, що додаються до виробу при його продажі (товарний чек, касовий чек, інструкція з експлуатації, гарантійний талон). Додаткове сервісне обслуговування виробу - безкоштовне для споживача усунення недоліків виробу, які виникли з вини Виробника. Дана послуга надається тільки при пред'явленні власником товарного і касового чеків виробу та інших документів, що підтверджують факт придбання виробу.

Гарантійне сервісне обслуговування проводиться виключно авторизованими партнерами Хайер. Повний список авторизованих партнерів на території ЄАЕС ви можете дізнатися в Інформаційному центрі «Хайер» за телефонами:

**8-800-250-43-05 - для Споживачів з Росії (безкоштовний дзвінок зі стаціонарних телефонів Росії)**  
**8-10-800-2000-17-06 - для Споживачів з Білорусі (безкоштовний дзвінок зі стаціонарних телефонів Білорусі)**  
**0-800-501-157 - для Споживачів з України (безкоштовний дзвінок зі стаціонарних телефонів України)**  
**00-800-2000-17-06 - для Споживачів з Узбекистану (безкоштовний дзвінок зі стаціонарних телефонів Узбекистану)**

або на сайті: [www.haier.com](http://www.haier.com), або зробивши запит по електронній пошті: [help@haieronline.ru](mailto:help@haieronline.ru). Дані авторизованих партнерів можуть бути змінені, за довідками звертайтеся до Інформаційного центру «Хайер».

Гарантійне і додаткове сервісне обслуговування не поширюється на вироби, недоліки яких виникли внаслідок:

- порушення споживачем умов і правил експлуатації, зберігання і/або транспортування товару;
  - неправильного встановлення і/або підключення виробу;
  - порушення технології робіт з холодильним контуром і електричними з'єднаннями, як і залучення до монтажу Виробу осіб, які не мають відповідної кваліфікації, підтвердженої документально.
  - відсутності своєчасного технічного обслуговування Виробу в тому випадку, якщо цього вимагає інструкція з експлуатації.
  - надлишкового або недостатнього тиску у водопровідній мережі;
  - застосування миючих засобів, які не відповідають даному типу виробу, а також перевищення рекомендованої дози миючих засобів;
  - використання виробу з метою, для якої він не призначений;
  - дій третіх осіб: ремонт або внесення несанкціонованих виробником конструктивних чи схемотехнічних змін неуповноваженими особами;
  - відхилень від Державних Технічних Стандартів (ГОСТів) і норм мереж живлення;
  - дії непереборної сили (стихія, пожежа, блискавка т. п.);
  - нещасних випадків, умисних або необережних дій споживача або третіх осіб;
  - якщо виявлені пошкодження, викликані потраплянням всередину виробу сторонніх предметів, речовин, рідин, комах, продуктів життєдіяльності комах;
  - спрацювання термозахисту в наслідок включення не заповненого/в повністю заповненого водою бака водонагрівача
- Гарантійне і додаткове сервісне обслуговування не поширюється на наступні види робіт:
- встановлення і підключення виробу на місці експлуатації;
  - інструктаж та консультування споживача з користування виробом;
  - очищення виробу зовні або зсередини.
- Гарантійному та додатковому сервісному обслуговуванню не підлягають наведені нижче витратні матеріали та аксесуари:
- фільтри для кондиціонерів;
  - фільтри, шланги для підведення/зливу води для пральних і посудомийних машин;
  - шланги, трубки, шітки, насадки, пилосбірники, фільтри для пилососів;
  - тарілки, вертелі, решітки, блюдця і підставки для мікрохвильових печей;
  - фільтри, поглиначі запахів, лампочки, полиці, ящики, підставки та інші ємності для зберігання продуктів в холодильниках;
  - пульти управління, акумуляторні батареї, елементи живлення, зовнішні блоки живлення та зарядні пристрої;
  - документація, що додається до виробу.
- Періодичне обслуговування виробу (заміна фільтрів і т. д.) проводиться за бажанням споживача за додаткову плату.

**Важливо!** Відсутність на приладі серійного номера унеможливує для Виробника ідентифікацію приладу і, як наслідок, його гарантійне обслуговування. Забороняється видаляти з приладу заводські ідентифікаційні таблички. Пошкодження або відсутність заводських табличок може стати причиною відмови виконання гарантійних зобов'язань.

\* додаткове сервісне обслуговування не поширюється на електричні водонагрівачі, мікрохвильові печі, холодильники моделей HRB-331, морозильники, газові плити, пилососи, пилососи-роботи, телевізори, приставки телевізійні, планшетні комп'ютери, ноутбуки, мобільні телефони, гіроскутери

Авторизований сервісний центр в Україні -  
Мережа «Крок-ТТЦ» <http://krok-ttc.com/>  
Тел. Гарячої лінії: 0 (800) 504 504  
Адреси сервісних центрів наведені за посиланням  
<https://krok-ttc.com/warranty/service-center.html>

Офіційне найменування	Місто	Телефон для клієнта	Адреса
Закрите акціонерне товариство «Єдина служба сервісу А-Айсберг»	Москва	8-800-250-43-05	127644 м. Москва, вул. Вагоноремонтна 10, буд. 1
Товариство з обмеженою відповідальністю «Авторизований Центр «Піонер Сервіс»	Санкт-Петербург	8-800-250-43-05	191040 м Санкт-Петербург, Ліговський пр-кт, б. 52 літ. А
Товариство з обмеженою відповідальністю «Архсервіс-центр»	Архангельськ	8-800-250-43-05	163000 м. Архангельськ, вул. Воскресенська, д. 85
Товариство з обмеженою відповідальністю «Техінсервіс»	Сочі	8-800-250-43-05	354068 м. Сочі, вул. Донська, 3
Товариство з обмеженою відповідальністю «ТехноВідеоСервіс»	Казань	8-800-250-43-05	420100 м. Казань, вул. Проточна д. 8
Товариство з обмеженою відповідальністю ДОМСЕРВІС	Володимир	8-800-250-43-05	600017 м. Володимир, вул. Батурина, б. 39
Товариство з обмеженою відповідальністю «ТРАНССЕРВІС – Краснодар»	Краснодар	8-800-250-43-05	350058 м. Краснодар, вул. Кубанська, 47
Товариство з обмеженою відповідальністю «ТРАНССЕРВІС-Н. Новгород»	Нижній Новгород	8-800-250-43-05	603098 м Нижній Новгород, вул. Артільна, б. 31
Товариство з обмеженою відповідальністю «ТРАНССЕРВІС-Єкатеринбург»	Єкатеринбург	8-800-250-43-05	Єкатеринбург, вул. Шарташського д 10
Товариство з обмеженою відповідальністю «Циклон»	Омськ	8-800-250-43-05	644042, м Омськ, пр.К. Маркса 34а, оф. 410
Товариство з обмеженою відповідальністю «ГлавБитСервіс»	Томськ	8-800-250-43-05	Томськ, вул. Маяковська 25/7
Товариство з обмеженою відповідальністю «СервісБітехніка»	Оренбург	8-800-250-43-05	460044 м. Оренбург, вул. Конституції, б. 4
Товариство з обмеженою відповідальністю «Сибсервіс»	Новокузнецьк	8-800-250-43-05	654066 м. Новокузнецьк, вул. Грдні, б. 18
Товариство з обмеженою відповідальністю «АРГОН-СЕРВІС»	Новоросійськ	8-800-250-43-05	353905 м. Новоросійськ, вул. Серова,
Товариство з обмеженою відповідальністю «Аліка-Сервіс»	Іркутськ	8-800-250-43-05	664019 м. Іркутськ, вул. Писарева, д. 18-а
ТОВ «КРОК-ТТЦ» *	Київ*	+38 (095) 288-88-21	м. Київ вул. Райдужна б. 25Б
Сервісний центр	Ташкент	(+998 71) 207 10 01	-
ТДВ «ЦБТСервіс»	м.Мінськ	375-17-262-95-50	м.Мінськ, вул. Я Коласа 52
ТОВ «РоялТерм»	м.Мінськ	375-29-198-11-50	м.Мінськ, вул. Орловська 40А, офіс 7
ТОО Сервіс Маг	м.Алмати	8 (727) 233 30 00	050002, м.Алмати, вул. Калдаякова 17
ТОО Аскон-7	м.Алмати	7 (727) 397 75 75	050010, м.Алмати, вул. Сагадат Нурмагамбетова 25

Список АЦЦ може бути змінений. Актуальну інформацію ви можете отримати на нашому сайті [www.haier.com](http://www.haier.com). \*Адреси сервіс-них центрів в регіонах уточнюйте на сайті [www.krok-ttc.com](http://www.krok-ttc.com) або за телефонами гарячої лінії.