



РУКОВОДСТВО ПО ЭКСПЛУАТАЦИИ



LED ТЕЛЕВИЗОР

Внимательно прочитайте инструкцию перед установкой и использованием телевизора. Сохраните инструкцию для дальнейшего использования в качестве справочного материала

DVB-T2/S2/C/CI+

USB

HDMI

H.265
HEVC
High Efficiency Video Coding

WiFi

32" (81 см)

32GHS57

Содержание

Декларация	4
Предостережение	5
Инструкция по технике безопасности	8
Установка телевизора	11
Советы по установке телевизора	11
Вентиляция	11
Расстояния при установке телевизора на стене	12
Расстояния при установке телевизора на подставке	12
Комплектация	13
Сборка подставки	13
Настенная установка (опционально)	14
Спецификация настенного крепления	14
Внешние подключения	15
Подключение антенны	15
Подключение внешних устройств	15
Описание прибора	18
Передняя панель телевизора	18
Задняя сторона телевизора	19
Пульт дистанционного управления	20
Установка батареек	20
Обращение с батареями	20
Дальность действия пульта ДУ	20
Функции кнопок пульта ДУ	21
Первое включение	22
Домашний экран	23
Настройка	25
Подключить пульт или другое устройство через Bluetooth	25
Изменить дату и время	25
Изменить настройки экрана	25
Изменить настройки звука	26
Добавить интернет-канал в избранное	26
Включить детский режим	26
Заново подключить к интернету	26
Добавить аккаунт	27
Обновить прошивку	27
Сбросить настройки	27
Другие настройки	27
Меню настроек телеканалов	28
Работа с меню настроек	32
Эксплуатация	34
Первичная настройка	34
Включение и выключение телевизора	35
Смотреть интернет-каналы, фильмы, сериалы и ролики	36
Смотреть видео с внешнего устройства	36
Смотреть медиафайлы с USB-носителя	36
Транслировать звук на внешнюю аудиосистему или наушники	37
Как пользоваться приложениями	37
Транслировать изображение со смартфона или планшета	37
Перезагрузить или выключить телевизор	37
Возможные проблемы и их решение	38
Таблица устранения неисправностей	38
Справка и поддержка	40
Дефектные пиксели	41
Технические характеристики	42
Спецификация	42
Характеристики SMART-системы	43
Дополнительная информация	44
Гарантийные условия	45

Декларация

Любой контент и услуги, доступ к которым осуществляется с помощью настоящего устройства и которые предназначены только для индивидуального некоммерческого использования, являются собственностью соответствующей третьей стороны и подлежат охране в соответствии с правилами и законами об авторском праве, патенте, товарном знаке и других правах интеллектуальной собственности. Никакая часть такого контента и услуг не может быть изменена, продублирована, опубликована, загружена, распространена, переведена, продана или использована для изготовления и распространения продуктов, полученных на их основе без предварительного разрешения владельца контента или поставщика услуг.

Вы признаете и соглашаетесь, что только вы будете нести риск, связанный с использованием этого устройства, и в дальнейшем только вы будете нести любой риск, связанный с качеством, характеристиками и точностью любого контента и услуг, доступ к которым осуществляется с помощью этого устройства. В пределах, допускаемых применимым законодательством, данное устройство, а также контент и услуги третьих лиц предоставляются без гарантий, явных или подразумеваемых.

Любой контент и услуги, предоставляемые вместе с данным устройством, являются собственностью соответствующей третьей стороны, поэтому Производитель не делает никаких заявлений и не дает никаких гарантий в отношении их качества, своевременности, законности и полноты контента, предоставляемого с помощью этого устройства, и не несет ответственности за вытекающие из них юридические последствия или обязательства по возмещению убытков.

Производитель оставляет за собой право ограничить использование или доступ к определенному контенту или услуге. Поскольку содержание и сервисные услуги передаются через сеть и средства передачи третьей стороны, Производитель не осуществляет обслуживание клиентов и не возлагает на себя обязательств по такому обслуживанию.

Производитель не отвечает за совместимость телевизора со всеми моделями внешних устройств.

Предостережение

Уважаемый покупатель:

Пожалуйста, перед началом эксплуатации, прочтите все это руководство полностью, а затем сохраните его для использования в будущем. Всегда соблюдайте следующие меры предосторожности во избежание опасных ситуаций и обеспечения максимальной производительности вашего телевизора.



ВНИМАНИЕ
РИСК ПОРАЖЕНИЯ ЭЛЕКТРИЧЕСКИМ ТОКОМ
НЕ ВСКРЫВАТЬ



ПРЕДУПРЕЖДЕНИЕ:

ВО ИЗБЕЖАНИЕ ПОРАЖЕНИЯ ЭЛЕКТРИЧЕСКИМ ТОКОМ НЕ ПЫТАЙТЕСЬ РАЗОБРАТЬ ТЕЛЕВИЗОР И УСТРАНИТЬ НЕИСПРАВНОСТЬ САМОСТОЯТЕЛЬНО! ОБРАТИТЕСЬ С ПОМОЩЬЮ К СЕРТИФИЦИРОВАННЫМ СПЕЦИАЛИСТАМ!



Молния внутри равностороннего треугольника предупреждает пользователя о наличии неизолированного "опасного напряжения"



Восклицательный знак внутри треугольника указывает на важные инструкции по эксплуатации и техническому обслуживанию, на которых стоит обратить внимание.

НОРМАТИВНАЯ ИНФОРМАЦИЯ

Данное оборудование генерирует, использует и может излучать радиочастотную энергию и, если установлено и используется не в соответствии с инструкциями, может вызвать помехи для радиосвязи. Однако, не гарантируется, что помехи не возникнут в отдельных случаях при правильной установке. Если данное оборудование вызывает помехи для радио или телевизионного приема (это можно определить, выключив и вновь включив оборудование), пользователю рекомендуется попытаться устранить помехи одним или несколькими из нижеперечисленных способов:

- Переместите приемную антенну.
- Увеличьте расстояние между оборудованием и приемником.
- Подключите оборудование к розетке к другой электрической цепи.
- Обратитесь к дилеру или опытному радио/телевизионному мастеру.

ВНИМАНИЕ

✘ Не пытайтесь модифицировать данный продукт в любой форме без письменного разрешения от поставщика. Несанкционированные модификации могут привести к лишению пользователя прав на эксплуатацию данного продукта.

✘ Рисунки и иллюстрации в данном Руководстве пользователя представлены только для справки и могут отличаться от фактического внешнего вида товара. Конструкция и характеристики изделия могут быть изменены без предварительного уведомления.

Предостережение

ВАЖНЫЕ ПРЕДУПРЕЖДЕНИЯ И ПРЕДОСТЕРЕЖЕНИЯ!

Электрическая энергия выполняет много полезных функций, но она также может привести к травмам и повреждению имущества при ненадлежащем обращении. Этот продукт был спроектирован и изготовлен с самым высоким приоритетом по безопасности. **НО НЕПРАВИЛЬНОЕ ИСПОЛЬЗОВАНИЕ МОЖЕТ ПРИВЕСТИ К ПОРАЖЕНИЮ ЭЛЕКТРИЧЕСКИМ ТОКОМ ИЛИ ВОЗНИКНОВЕНИЮ ПОЖАРА.** Для того, чтобы предотвратить потенциальную опасность, пожалуйста, соблюдайте следующие инструкции при установке, эксплуатации и чистке изделия.

1. **Дополнения**--- Используйте только приспособления/аксессуары, указанные производителем. Не используйте аксессуары, не рекомендованные производителем. Использование неправильных приспособлений может привести к травмам.
2. **Вода**---Чтобы уменьшить риск возникновения пожара или поражения электрическим током не подвергайте данный аппарат воздействию дождя или влаги. Аппарат не должен подвергаться воздействию капель или брызг; и сосуды, наполненные жидкостями, такие как чашки, вазы, не должны быть установлены на аппарате.
3. **Пожар или взрыв**--- Не используйте и не храните легковоспламеняющиеся или горючие материалы вблизи устройства. Это может привести к пожару или взрыву. Не кладите никакие источники открытого пламени, такие как зажженные свечи, сигареты или ароматические палочки на верхней части телевизора.

Предупреждение: Для предотвращения распространения огня, всегда держите свечи и другие источники открытого пламени вдали от устройства.

4. **Вентиляция**--- При установке телевизора, нужно выдерживать расстояние не менее 4 см между телевизором и другими объектами (стены, шкафа, боковины мебели и т. д.) для обеспечения надлежащей вентиляции. Отсутствие вентиляции может привести к пожару или проблемам с устройством из-за его чрезмерного нагрева.
5.  Это оборудование класса защиты II с двойной изоляцией. Оно было разработано таким образом, что оно не требует заземления.
6. **Источник питания**--- Этот продукт предназначен для эксплуатации ТОЛЬКО (!) с типом электропитания, указанным на этикетке. Если Вы не уверены в типе электропитания в вашем доме, обратитесь в местную энергетическую компанию.
7. **Перегрузка**---Не перегружайте розетки, удлинители на разное оборудование, так как это может привести к риску пожара или поражения электрическим током.
8. **Напряжение**--- Перед установкой телевизора, убедитесь, что напряжение в вашей сети соответствует напряжению, указанному на табличке прибора.
9. **Розетка**--- В целях безопасности большинство приборов рекомендуют подключать отдельно в розетку без использования различных тройников и разветвителей.
10. Вилка аппарата служит для отключения устройства от сети, она должна быть легкодоступной. Держите розетку переменного тока близко к телевизору, чтобы ее было легко включать и отключать.

Предостережение

11. **Настенный монтаж** --- При монтаже устройства на стену, устанавливайте его в соответствии с методикой, рекомендованной производителями кронштейна/телевизора.
12. **Установка** --- Не размещайте изделие на неустойчивой тележке, подставке, треноге или столе. Установка изделия на неустойчивую поверхность может привести к его падению, серьезным травмам, а также к повреждению изделия.
Всегда ставьте телевизор на мебель, которая может безопасно удерживать его. Убедитесь, что концы телевизора не выступают за края мебели, на которой он стоит.
13. **Попадание предметов и жидкостей**--- Никогда не засовывайте предметы в телевизор через отверстия или проемы. В аппарате высокое напряжение, и вставка предмета может привести к поражению электрическим током и/или короткое замыкание внутренних частей. По этой же причине не допускайте попадания воды или другой жидкости на изделие.
14. **Повреждения, требующие ремонта**--- Данное устройство должно обслуживаться только авторизованным и правильно обученным специалистом. Открытие крышки или другие попытки пользователя отремонтировать устройство может привести к серьезным травмам или смерти от поражения электрическим током, а также к возникновению пожара.
15. **Замена частей** --- В случае, если продукт нуждается в замене на запасные части, убедитесь, что обслуживающий специалист использует запасные части, указанные изготовителем, или запчасти, имеющие те же характеристики и производительность как оригинальные запчасти. Использование посторонних деталей может привести к пожару, поражению электрическим током и/или другим опасностям.
16. **Проверка безопасности** --- После завершения обслуживания или ремонта, попросите специалиста выполнить проверку безопасности, чтобы убедиться, что телевизор находится в надлежащем рабочем состоянии.
17. **Дети** --- Не позволяйте детям играть с полиэтиленовый пакетом, в котором был упакован телевизор. Невыполнение этого требования может привести к удушью.
18. **Батарейки** --- Батареи (батареи блок или установленные батареи) не должны подвергаться воздействию избыточного тепла, например солнечного света, огня и т.п. Не выбрасывайте батареи вместе с бытовыми отходами. Верните их в пункт сбора старых батарей.
19. **Антенна** --- Установите антенну вдали от высоковольтных линий электропередач и коммуникационных кабелей и убедитесь, что она установлена надежно. Если антенна коснется линии электропередач, прикосновение к антенне может привести к пожару, поражению электрическим током или серьезной травме.
20. **Защита панели** --- В аппарате установлена панель из стекла. Она может разбиться, если аппарат уронили или открывали острым предметом. Будьте осторожны, чтобы не пораниться осколками стекла, если панель разобьётся.
21. **Условия эксплуатации:**
 - температура воздуха от 15 до 35 °C
 - относительная влажность воздуха от 45 до 75 %
 - атмосферное давление от 86 до 106 к Па (от 650 до 800 мм рт. ст.)
22. ~ : Указывает переменный ток.
--- : Указывает постоянный ток.

Инструкция по технике безопасности

ВАЖНЫЕ ИНСТРУКЦИИ ПО БЕЗОПАСНОСТИ

1. Прочтите эту инструкцию.
2. Сохраните инструкцию.
3. Следуйте всем предупреждениям.
4. Соблюдайте инструкцию.

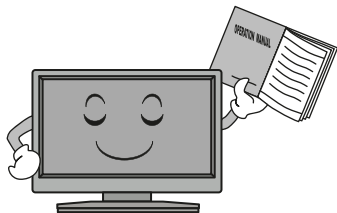

7. Не закрывайте вентиляцию. Не следует закрывать вентиляционные отверстия такими предметами, как газеты, скатерти, шторы и т.п.

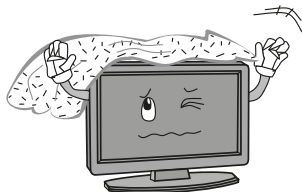

5. Не используйте аппарат вблизи воды.



8. Не устанавливайте вблизи источников тепла, таких как радиаторы, обогреватели, печи или другие приборы (включая усилители), выделяющие тепло.

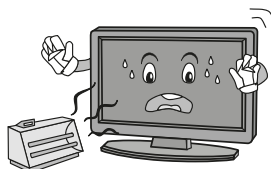

6. Очищайте только сухой тканью. Отключите изделие от настенной розетки перед очисткой. Не используйте аэрозоли или жидкие чистящие средства.

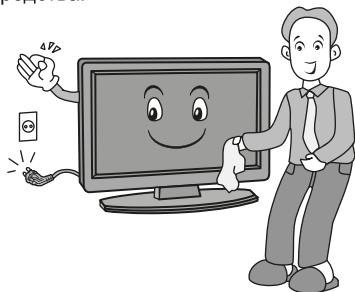

9. Не пренебрегайте безопасностью, используйте поляризованную или заземляющую вилку. Поляризованная вилка имеет два контакта, один шире, чем другой. Вилка заземляющего типа имеет два контакта и один заземляющий штырек. Широкий контакт или третий штырь предназначены для обеспечения безопасности. Если вилка не подходит к вашей розетке, обратитесь к электрику для замены устаревшей розетки.

Инструкция по технике безопасности

10. Защищайте шнур питания от заземления, особенно в штекерах, арматуре штепсельных розетках и в точке, где они выходят из прибора. Не наступайте на него.



13. Для дополнительной защиты аппарата во время грозы или когда оно остается без присмотра и не используется в течение длительного времени, отключите его от розетки и отключите кабельную систему.



11. Расскажите детям, что опасно забираться на мебель, чтобы достать пульт управления телевизором.

12. Если вы пользуетесь тележкой, то соблюдайте осторожность при перемещении тележки/устройства, чтобы избежать травмы от опрокидывания. Неожиданные остановки, чрезмерные усилия и неровная поверхность пола могут привести к падению изделия с тележки.



14. Для технического обслуживания обращайтесь к квалифицированному обслуживающему персоналу. Обслуживание необходимо, когда устройство было повреждено любым способом, например, шнур питания или вилка повреждены, была пролита жидкость и предметы упали внутрь устройства; прибор был подвергнут воздействию дождя или влаги, работает не нормально или его уронили.

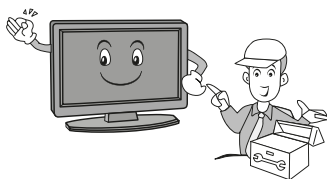

ПРИМЕЧАНИЕ:

- ※ Диапазон потребляемой мощности для ТВ 100-240В~ 50/60 Гц; не подключайте телевизор в розетку с питанием выше указанного диапазона.
- ※ Перед подключением к внешнему устройству, пожалуйста, сначала убедитесь, что телевизор и внешнее устройство были отключены. Перед включением проверьте соответствие названия и цвета штекеров и разъемов.
- ※ Пожалуйста, при отсоединении шнура питания держитесь за изолированную часть вилки, не касайтесь металлической части.

Инструкция по технике безопасности

ПРИМЕЧАНИЕ:

- ✘ Утилизация этого продукта должна выполняться в соответствии с местными правилами. Не выбрасывайте этот продукт с общей утилизацией бытовых отходов.
- ✘ Иногда, несколько неактивных пикселей могут отображаться на экране в виде фиксированной синей, зеленой или красной точки. Обратите внимание, что это не влияет на производительность вашего продукта.
- ✘ Не касайтесь экрана, не удерживайте пальцы на нем в течении длительного периода. Это может произвести временный эффект искажения на экране.
- ✘ Не рекомендуется долго держать неподвижное (статичное) изображение на экране, а также не нужно делать изображение слишком ярким: уменьшите 'яркость' и 'контраст' когда изображение неподвижно (статично).

ПРЕДУПРЕЖДЕНИЕ

Во избежание повреждений надежно закрепите аппарат на стене в соответствии с требованиями инструкции по установке



Изготовлено по лицензии компании Dolby Laboratories. Dolby, Dolby Audio, и символическое обозначение «DD» являются товарными знаками Dolby Laboratories Licensing Corporation.

Установка телевизора

Советы по установке телевизора

- ТВ должен быть установлен около штепсельной розетки переменного тока для легкого включения и отключения.
- Для собственной безопасности выберите соответствующую скобу настенного крепления или подставку.
- Обратитесь к квалифицированному специалисту для установки ТВ на стене. Неправильная установка может привести к неустойчивому положению ТВ.

Внимание!

- Если телевизор не установлен на ровную устойчивую поверхность, он может быть потенциально опасен из-за возможности падения. Во избежание повреждений следует руководствоваться следующими мерами предосторожности.
- Размещайте телевизор только на ровных стабильных поверхностях.
- Убедитесь, что телевизор не свисает с края мебели, на которой установлен.
- Не ставьте телевизор на высокую мебель, если он не зафиксирован.
- Не ставьте телевизор на ткань или другие предметы, которые находятся между мебелью и телевизором.
- Не устанавливайте ТВ в местах, подверженных механической вибрации.
- Не устанавливайте ТВ в местах, в которых в него могут проникнуть насекомые.
- Не устанавливайте ТВ напротив кондиционера, иначе на внутренней панели экрана может конденсироваться влага и вызывать поломку.
- Не устанавливайте ТВ в местах с сильным магнитным полем, иначе оно может вызвать помехи в его работе и электромагнитные волны могут привести к его выходу из строя.
- Объясните детям существующую опасность при попытке залезть на мебель, на которой установлен телевизор.

Вентиляция

- Убедитесь, что со всех сторон от ТВ оставлено необходимое пространство, как показано на схемах далее.
- Не закрывайте вентиляционные отверстия и не вставляйте какие-либо предметы в корпус.
- Не помещайте устройство в ограниченное пространство, например, в какие-либо встроенные шкафы. Это будет препятствовать нормальной вентиляции и приведет к выходу ТВ из строя.

Установка телевизора

Расстояния при установке телевизора на стене

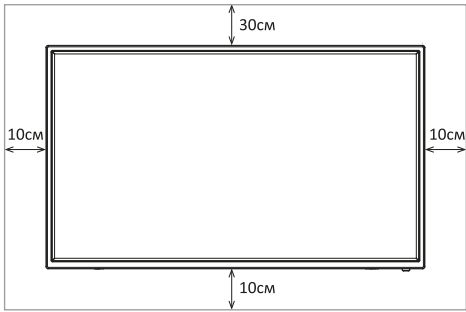

Преграда для циркуляции воздуха

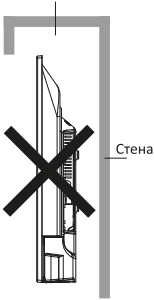

Расстояния при установке телевизора на подставке

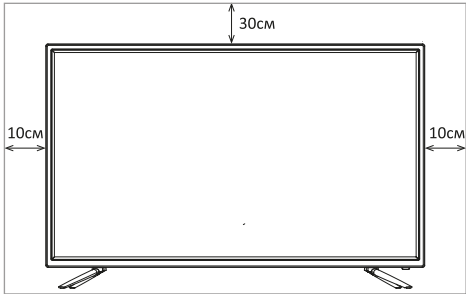

Преграда для циркуляции воздуха

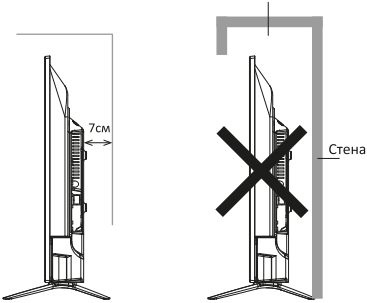

Установка телевизора

Комплектация

Перед установкой телевизора распакуйте его и убедитесь в наличии всех комплектующих:

- Жидкокристаллический телевизор 1 шт
- Руководство по эксплуатации 1 шт
- Пульт дистанционного управления (ПДУ) 1 шт
- Элементы питания ААА 2 шт
- Ножка подставки 2 шт
- Комплект саморезов для крепления подставки
- Комплект резиновых шайб для подставок (опционально)
- Индивидуальная упаковочная тара 1 шт

Сборка подставки

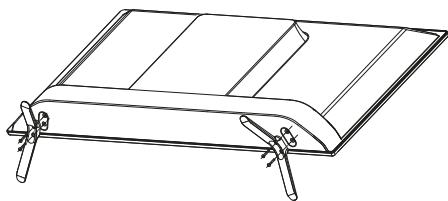

Комплект саморезов
для крепления подставки

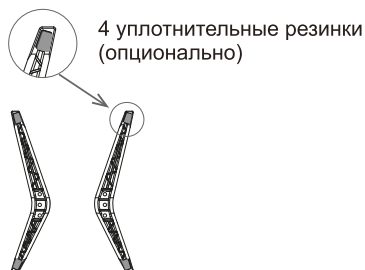

1. Распакуйте торговую коробку и достаньте корпус телевизора и подставки.
2. Убедитесь, что телевизор выключен.
3. Удалите защитную пленку с поверхности корпуса телевизора и подставки.
4. Положите телевизор экраном вниз на мягкую поверхность, чтобы предотвратить его повреждение.
5. Вставьте ножки подставки в разъемы в нижней части телевизора.
6. Закрепите подставки, используя 4 самореза, идущих в комплекте.
7. (опционально) После фиксации ножек корпусу телевизора установите уплотнительные резинки из комплекта аксессуаров в соответствующие отверстия на нижней части подставок.

Установка телевизора

Настенная установка (опционально)

Телевизор может быть установлен на стену с помощью специального настенного кронштейна (не входит в комплект поставки). Перед установкой телевизора на стену необходимо снять стандартную подставку.

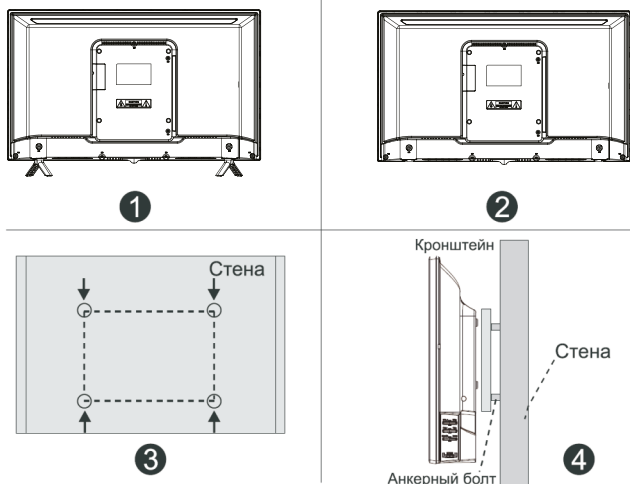

Перед установкой необходимо убедиться в том, что стена соответствует требованиям безопасности и что она пригодна для крепежных элементов из комплекта поставки настенного кронштейна. Стена должна быть кирпичной или бетонной. Не пытайтесь установить телевизор на недостаточно твердой стене - например, из гипсокартона или алебаstra.

1. Положите телевизор экраном вниз на мягкую поверхность, чтобы предотвратить его повреждения.
2. Используя отвертку, открутите винты и снимите стандартную подставку в нижней части телевизора (1).
3. Разметьте карандашом расстояние между отверстиями для винтов в соответствии с размерами кронштейна (2, 3).
4. Просверлите в стене отверстия и вставьте 4 анкерных болта для крепления (4).
5. Закрутите винты на задней поверхности телевизора для фиксации кронштейна и повесьте конструкцию на стену.

Спецификация настенного крепления

Схема расположения настенных отверстий (мм)	200x200
Размер болта для настенного крепления	M6x10

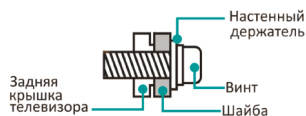

Примечания:

- Схема выше дана только для справки.
- Для крепления используйте кронштейны, отвечающие стандарту VESA.

Внешние подключения

Подключение антенны

Вставьте штекер антенного кабеля в гнездо антенны, расположенное на задней стенке телевизора.

Для обеспечения качественного приема телевизионного сигнала рекомендуется использовать коллективную антенну.

Для лучшего приема эфирного вещания используйте коаксиальный радиочастотный кабель с волновым сопротивлением 75 Ом (в комплект поставки не входит).

Антенный кабель не должен быть перемотан со шнуром питания.

Внимание! Прежде, чем подключить какое-либо внешнее устройство к телевизору, отключите оба устройства от сети.

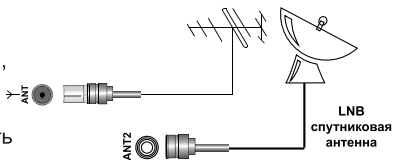

Подключение внешних устройств

• Подключение HDMI устройств

Ваш телевизор имеет 1.4a версию и поддерживает функцию ARC на HDMI 1 порту.

Audio Return Channel (ARC реверсивный звуковой канал) – технология, с помощью которой можно передавать сжатый объемный звук через любое промежуточное устройство, к примеру, ресивер домашнего кинотеатра, без использования отдельного оптического аудио кабеля. Иными словами, тот же HDMI канал, что использовался для передачи сигнала с ресивера на ТВ может работать и в обратную сторону. Оптический или электрический цифровой S/PDIF-кабель в данной ситуации уже не нужен.



Внешние подключения

• Подключение усилителя НЧ

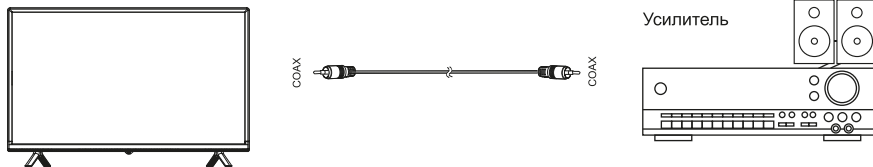

Только для ЦТВ или HDMI источника сигнала. Подключите коаксиальный вход внешней аудиосистемы к соответствующему выходу телевизора. Коаксиальный выход телевизора обеспечит вам наиболее качественную передачу звука на внешнюю аудиосистему без искажений.

• Подключение компьютера

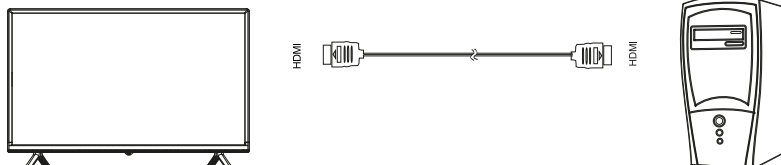

• Подключение DVD-проигрывателя

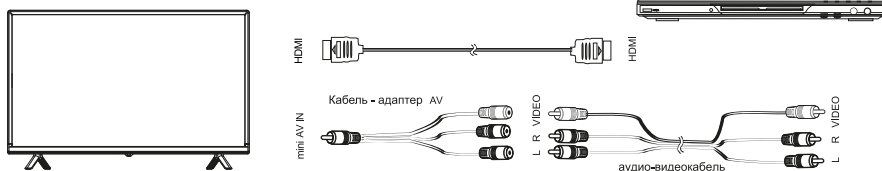

Используйте один из вариантов:

1. Подключите DVD-проигрыватель к телевизору, используя кабель HDMI.
2. Подключая внешнее устройство ко входу **AV** телевизора, используйте аудио-видеокабель AV (в комплект поставки не входит).

• Подключение LAN кабеля

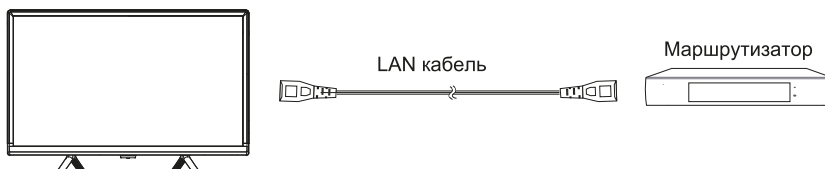

Подключите LAN кабель со штекером RJ-45 к разъему LAN на задней стороне телевизора. Это необходимо для работы SMART режима ТВ в режиме проводной интернет-сети.

Внешние подключения

• Подключение карты условного доступа CI

Подсоедините CAM-модуль с картой условного доступа к разъему CI (Common Inter) для подключения модуля условного доступа. В разделе меню **КАНАЛ** активируется функция CI информация.

В разделе меню **Тип трансляции** выберите режим **«Кабель» (DVB-C)**. Произведите поиск каналов в ручном или автоматическом режиме.

Примечание: CAM – модуль с картой условного доступа CI можно приобрести у местного поставщика услуг цифрового кабельного вещания, а так же получить у него информацию об использовании карты CI. При возникновении затруднений при работе с картой CI – обращайтесь в службу сервиса.

Осторожно вставьте модуль CI в слот CI стороной с контактами вперед. Логотип на модуле CI должен быть направлен наружу с задней стороны телевизора. Не прилагайте чрезмерных усилий. Убедитесь, что при установке модель не гнется.

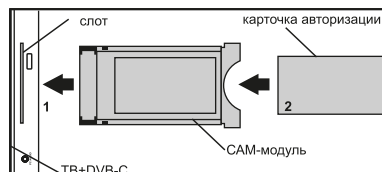

Внимание!

Прежде чем вставить/извлечь модуль CI+, убедитесь, что телевизор выключен. Вставьте карту CI в модуль CI+ в соответствии с инструкциями поставщика услуг. CI+ не поддерживается в некоторых странах и регионах; проконсультируйтесь с поставщиком услуг.

• Подключение USB-устройств

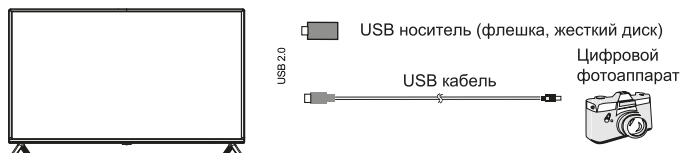

Разъем для подключения USB-устройства становится активным только в режиме USB.

1. Подключите цифровой фотоаппарат к телевизору, используя USB кабель.
2. Подключите ваш USB диск непосредственно к разъему USB.

Внимание!

- При подключении жесткого диска или USB-носителя всегда подключайте сетевой адаптер подключенного устройства к источнику питания. Превышение общего потребления тока может привести к неисправности устройства. Максимальная сила тока для устройств USB 2.0 составляет 500 мА.
- Если сила тока жесткого диска больше или равна 1А, его подключение может вызвать перезагрузку или самоблокировку телевизора.
- USB-порт поддерживает напряжение 5В.

• Подключение наушников к аудиовыходу телевизора

Встроенные динамики отключатся, как только будут подключены наушники.

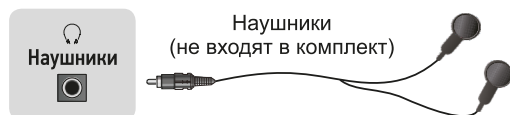

Убедитесь, что подключаемые наушники без функции микрофона, она не поддерживается.

Описание прибора

Передняя панель телевизора

Перед установкой и использованием, пожалуйста, внимательно прочитайте соответствующие разделы «Предостережение» и «Инструкции по технике безопасности».

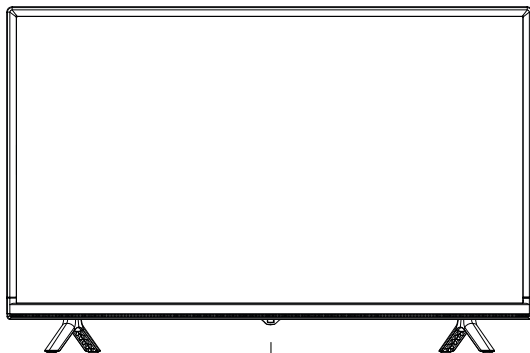

Датчик ДУ
Индикатор питания

Описание прибора

Задняя сторона телевизора

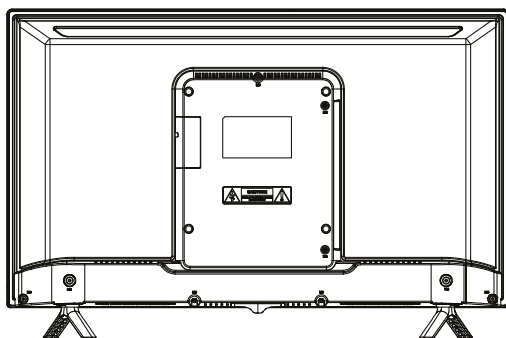

10

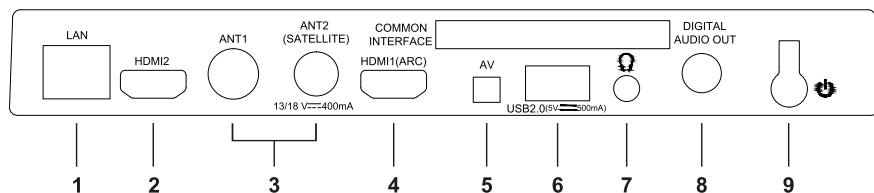

1. **LAN.** Разъем локальной сети LAN RJ-45. Для подключения сети используйте кабель LAN со штекером RJ-45 (в комплект не входит).
2. **HDMI2.** Вход для HDMI, интерфейс для подачи сигнала высокой четкости.
3. **ANT1.** Подключение кабеля антенны приема цифрового/аналогового телевидения.
ANT2 SATELLITE. Подключение спутникового антенного сигнала.
4. **HDMI1.** Вход для HDMI, возможность подключения внешней аудиосистемы по обратному звуковому каналу ARC.
5. **AV.** (Mini) аудио-видео.
6. **USB-разъем.**
7. **Подключение наушников.**
8. **DIGITAL AUDIO OUT.** Цифровой аудио вход.
9. **Кнопка POWER/STANDBY.** Нажмите, чтобы включить ТВ. Удерживайте, чтобы выключить ТВ.
10. **CI.** Общий интерфейс.

Примечание.

Все рисунки в данном руководстве приведены только для примера, реальный вид изделия может отличаться от изображений.

Пульт дистанционного управления

Установка батареек

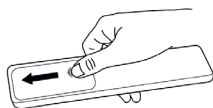

Чтобы открыть батарейный отсек пульта дистанционного управления, сдвиньте заднюю крышку.

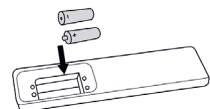

Вставьте две батарейки AAA. Убедитесь в том, что полярность батарей установлена правильно: ⊕ и ⊖ батареи совпадают с ⊕ и ⊖, указанными на батарейном отсеке.



Закройте крышку батарейного отсека

Примечание.

Изображение изделия приводится только для справки. Фактическое изделие может иметь другой внешний вид.

Обращение с батареями

- Неправильное обращение с батареями может вызвать коррозию или течь, что может привести к пожару, травмам и повреждению имущества.
- Используйте батареи только такого вида, который указан в настоящем руководстве.
- Не используйте одновременно старые и новые батареи или батареи различных типов.
- Не выбрасывайте батареи вместе с бытовым мусором. Утилизируйте батареи в соответствии с местным законодательством.

Дальность действия пульта ДУ

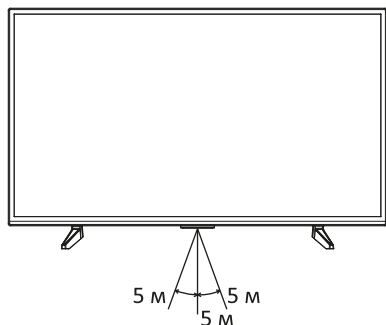

Убедитесь, что угол отклонения пульта от воображаемого перпендикуляра к датчику инфракрасных лучей на передней панели не превышает 20 градусов и расстояние до телевизора не превышает 5 метров.

Пульт дистанционного управления

Функции кнопок пульта ДУ



Примечание.

Клавиши пульта могут отличаться от его реального вида.

Первое включение

1. Подключите телевизор к розетке ~100–240 В, 50/60 Гц и нажмите кнопку включения на корпусе или пульте телевизора. Дождитесь, когда телевизор загрузится и на экране отобразится приветствие. Затем нажмите **ОК** на пульте ДУ.
2. Прочитайте пользовательское соглашение и нажмите **ОК** на пульте.
3. Выберите, как телевизор будет подключен к интернету: через WiFi или локальную сеть. Если используется беспроводная сеть, найдите ее в списке, нажмите **ОК** на пульте и введите пароль от сети. Для подключения к локальной сети просто подключите провод LAN и выберите **Локальная сеть**. Если вы не хотите подключать телевизор к интернету, нажмите **Пропустить** произойдет переход к этапу подключения пульта. Обратите внимание, что без интернета вы не сможете смотреть телеканалы и видео из сети, кроме того, у телевизора не будет обновляться прошивка.
4. Телевизор начнет поиск обновлений прошивки в интернете. Дождитесь завершения операции.
5. Войдите в свой аккаунт на Яндексе:
 - Если на вашем смартфоне стоит приложение Яндекс и вы в нем авторизованы, откройте его, в поисковой строке нажмите на значок камеры и отсканируйте QR-код с экрана телевизора.
 - Если у вас нет приложения Яндекс, на любом подключенном к интернету компьютере, телефоне или планшете откройте браузер и введите в адресную строку yandex.ru/activate. Если на сайте отобразится запрос авторизации войдите в свой аккаунт. Затем введите код с экрана телевизора и нажмите Войти.
 - Если для входа в аккаунт Яндекса вы используете двухфакторную аутентификацию, откройте приложение Яндекс.Ключ, и отсканируйте QR-код с экрана телевизора.
6. Дождитесь завершения авторизации и нажмите **ОК** на пульте.
7. На экране отобразится запрос на подключение пульта к телевизору через Bluetooth. Для начала подключения одновременно нажмите кнопки уменьшения и увеличения громкости на пульте и удерживайте их, пока индикатор не замигает. Когда подключение завершится, откроется домашний экран телевизора.

Домашний экран



Поиск	Выберите, чтобы найти видео в интернете.
Главная	Интернет-телеканалы и видео, рекомендуемые персонально вам. Чем больше вы смотрите видео и передач, тем точнее будут рекомендации. Также в этом разделе можно включить «Мой эфир» — канал, программа которого формируется с учетом ваших интересов.
ТВ	Встроенные интернет-каналы, доступные на телевизоре.
Фильмы	Тысячи фильмов — от легенд кинематографа до новинок и эксклюзивов*.
Сериалы	Лучшие российские и зарубежные сериалы*.
Блогеры	Ролики с YouTube.
Мультфильмы	Мультсериалы, короткометражные и полнометражные анимационные фильмы*.
События	Анонсы и видео спортивных и развлекательных мероприятий, концертов, образовательных передач.

Домашний экран



Приложения на телевизоре (см. раздел «Как пользоваться приложениями»).



Настройки телевизора (см. раздел «Настройка»).



Управление аккаунтами (см. раздел «Добавить аккаунт»)

* Для просмотра нужна подписка Яндекс.Плюс или КиноПоиск. Действующий промопериод или промокод также подойдет.

Настройка

Подключить пульт или другое устройство через Bluetooth

Если при первом включении вы не связали пульт и телевизор через Bluetooth, сделайте это позднее иначе вы не сможете пользоваться голосовым вводом. Кроме того, так же вы можете подключить клавиатуру, мышь, джойстик или другое устройство управления:

1. На домашнем экране телевизора нажмите , затем перейдите в раздел **Пульт и аксессуары** и выберите **Добавить устройство**.
2. Переведите устройство в режим подключения. Если вы привязываете пульт, то одновременно зажмите кнопки уменьшения и увеличения громкости на нем и подождите, пока не замигает индикатор.
3. Дождитесь, когда телевизор обнаружит устройство и подключится к нему.

Изменить дату и время

1. На домашнем экране телевизора нажмите , затем перейдите в раздел **Настройки устройства** и выберите **Дата и время**.
2. Измените настройки:
 - Чтобы дата и время автоматически определялись через интернет, нажмите **Автонастройка даты и времени** и включите опцию **Использовать время сети**. Если время при этом отображается не для вашего часового пояса, вернитесь в меню настроек даты и времени, нажмите **Выбрать часовой пояс** и найдите пояс своего региона.
 - Если вы хотите задать настройки даты или времени вручную, нажмите **Автонастройка даты и времени** и выключите опцию **Использовать время сети**. Затем в меню настроек даты и времени и установите нужные значения.

Изменить настройки экрана

1. На домашнем экране телевизора нажмите , и выберите **Изображение**.
2. Измените настройки:
 - **Режим изображения**. Яркость, контраст, цветность и другие настройки, подобранные для разных типов видео и условий просмотра. Попробуйте каждый режим и выберите тот, с которым изображение смотрится максимально реалистично.
 - **Цветовая температура**. Оенок цвета, который будет накладываться на изображение. Как правило, лучше всего изображение выглядит со стандартной или теплой температурой цвета, однако стоит поэкспериментировать и выбрать ту температуру, которая нравится именно вам.
 - **Подсветка**. Меняет яркость экрана.
 - **Шумоподавление**. Если включить эту опцию, телевизор будет пытаться автоматически улучшить изображение: убрать помехи и размытость. Если обычно вы смотрите качественное видео, подавление шума можно оставить средним или выключить.
 - **Формат изображения**. Определяет соотношение сторон экрана. Если вам не подходит значение по умолчанию или вы хотите увеличить или растянуть изображение, выберите подходящий пункт в списке.

Настройка

Изменить настройки звука

1. На домашнем экране телевизора нажмите  и выберите **Звук**.
2. Измените настройки:
 - **Звуковой режим.** Настройки звука, подобранные под конкретный тип видео. Выбирайте режим, который соответствует тому, что вы чаще всего смотрите: например, для просмотра музыкальных клипов подойдет режим Музыка.
 - **Объемный звук.** Обрабатывает звук таким образом, чтобы он звучал объемно даже на двух динамиках телевизора.
 - **AVC.** Усредняет громкость разных телевизионных каналов и видео чтобы при переключении между ними звук не был слишком громким или тихим.
 - **Цифровой аудио вывод.** Определяет в каком формате транслировать звук на аудиосистему. Выбирайте формат, который поддерживает аудиосистема. Если телевизор не подключен к цифровой аудиосистеме, выключите цифровой аудиовыход.

Добавить интернет-канал в избранное

Избранные интернет-каналы отображаются в группе **Избранное** в списке каналов там их можно быстро найти.

Чтобы добавить интернет-канал:

1. На домашнем экране телевизора выберите раздел ТВ.
2. Выберите канал, затем нажмите и удерживайте кнопку **OK** на пульте, пока рядом с названием канала не появится значок .

Включить детский режим

1. На домашнем экране телевизора нажмите , затем перейдите в раздел **Настройки устройства** и выберите **Родительский контроль**.
 2. Задайте код доступа — не зная его дети не смогут сами менять настройки родительского контроля.
 3. Выберите уровень фильтрации в поиске и ограничения по возрастному рейтингу.
- Когда вы в следующий раз попытаетесь открыть меню **Родительский контроль**, телевизор запросит текущий ПИН-код. Если вы забыли его и пять раз ввели неверно, телевизор предложит сбросить код. Введите мастер-ПИН 0000, а затем задайте новый код.

Заново подключить к интернету

Если телевизор был подключен к интернету с помощью кабеля, отсоедините кабель и подключите его заново. «Подключение внешних устройств».

Чтобы заново подключить телевизор к Wi-Fi:

1. Вытащите кабель из разъема **LAN**, если вы подключены к интернету через него.
2. На домашнем экране телевизора нажмите , затем выберите **Сеть и интернет**.
3. Если вы хотите переподключить телевизор к сети, у которой сменился пароль, то сначала удалите ее. Для этого выберите сеть в списке доступных и нажмите Удалить эту сеть.
4. В списке доступных сетей найдите нужную и введите пароль от нее.

Настройка

Добавить аккаунт

Если вы пользуетесь телевизором вместе с семьей, добавьте аккаунты близких и переключайтесь между ними. Так истории просмотров не будут смешиваться, поэтому рекомендации фильмов, телеканалов и видео для каждого члена семьи станут точнее.

Чтобы добавить аккаунт, на домашнем экране нажмите , выберите **Добавить пользователя** и следуйте инструкциям на телевизоре. Добавленный аккаунт автоматически станет активным появятся река-мендации по интересам владельца и доступ к контенту по его подписке Яндекс.Плюс.

Если какой-то аккаунт на телевизоре больше не нужен, выйдите из него: на домашнем экране телевизора нажмите , выберите аккаунт и нажмите **Выйти из аккаунта**.

Обновить прошивку

Телевизор автоматически проверяет наличие обновлений и устанавливает их. Если вы хотите посмотреть текущую версию прошивки или принудительно обновить ее:

1. На домашнем экране телевизора нажмите , затем перейдите в раздел **Настройки устройства**.
2. Выберите **Об устройстве**. Текущая версия прошивки отображается в пункте **Сборка**. Чтобы обновить прошивку, нажмите **Обновление системы**.

Сбросить настройки

На домашнем экране телевизора нажмите , затем перейдите в раздел **Настройки устройства** и выберите **Сброс**.

Подтвердите выполнение операции и подождите, пока сброс настроек завершится. Затем заново настройте телевизор.

Другие настройки

О других настройках телевизора читайте в справке на сайте: yandex.ru/support/smart-tv

Доступ к содержимому и услугам на устройстве может быть изменен в любое время без предварительного уведомления.



Настройка

Меню настроек телеканалов

Данное меню доступно только в режимах аналогового или цифрового телевидения. Channel Installation Mode — Режим установки телесигнала. Выберите тип приема: Antenna (Эфир) или Cable (Кабель). Channels — Настройка телеканалов. Выделите данную строку и нажмите кнопку **OK**, чтобы перейти в дополнительное меню, где вы сможете провести поиск и редактирование телеканалов.

Поиск телеканалов требуется проводить, если вы пропустили этот шаг во время первичной настройки, если в памяти телевизора не сохранились телеканалы, если вам нужно обновить список телеканалов. Перед проведением поиска необходимо выбрать тип приема телесигнала (следующий пункт меню настройки телеканалов).

1. Если выбран тип приема телесигнала — Antenna (Эфир)

Выделите строку Channel Scan (Поиск телеканалов) и нажмите кнопку **OK**, чтобы начать автоматический поиск и сохранение телеканалов.

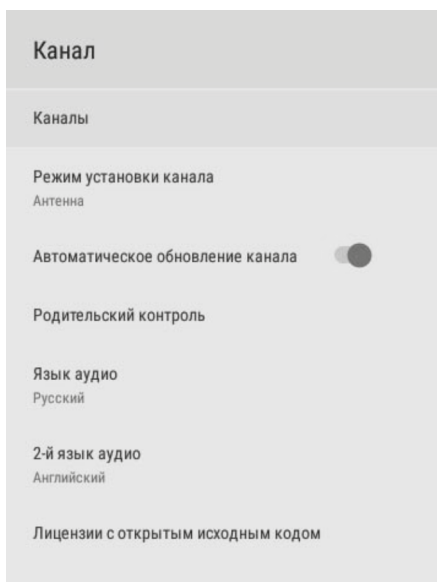

На экране будет отображаться отчет о найденных цифровых и аналоговых телеканалах. Поиск потребует некоторого времени.

Настройка

2. Если выбран тип приема телесигнала – Cable (Кабель)

Перед проведением поиска настройте параметры Frequency (Частота) и Network ID (Идентификационный номер сети). Данную информацию вы можете получить у поставщика услуг.



Затем выделите строку Scan (Поиск) и нажмите кнопку **OK**, чтобы начать автоматический поиск и сохранение телеканалов.



На экране будет отображаться отчет о найденных цифровых и аналоговых телеканалах. Поиск потребует некоторого времени.

Настройка

Далее для всех типов приема телесигнала.

Swapping channels – Перемена каналов местами. Данная опция доступна, только если логические номера канала выключены. Выделите данную строку и нажмите кнопку **OK**, чтобы перейти в дополнительное меню, где сначала выберите один канал и нажмите кнопку **OK**, а затем выберите другой канал и снова нажмите кнопку **OK**, чтобы поменять эти два канала местами.

Skipping channels – Пропуск каналов. Выделите данную строку и нажмите кнопку **OK**, чтобы перейти в дополнительное меню, где выберите канал, на который вам нужно установить пропуск (или наоборот снять пропуск, если он был установлен ранее), и нажмите кнопку **OK**. Если на каком-либо телеканале установлен пропуск, то при переключении телеканалов кнопками **CH+/CH-** данный телеканал будет пропущен. Тем не менее, вы можете переключиться на него, введя его номер с помощью цифровых кнопок.

Moving channels – Перемещение каналов. Выделите данную строку и нажмите кнопку **OK**, чтобы перейти в дополнительное меню, где выберите канал, который вам нужно переместить. Затем кнопками **▲▼** переместите выбранный канал на нужную позицию.

Editing channels – Редактирование каналов. Выделите данную строку и нажмите кнопку **OK**, чтобы перейти в дополнительное меню.

800	Цифровой	ITV1
801	Цифровой	Channel 4
802	Цифровой	ITV2
803	Цифровой	ITV3
804	Цифровой	Channel 4+1
805	Цифровой	More 4
806	Цифровой	ITV4
807	Цифровой	E4
808	Цифровой	TF1 HD
809	Цифровой	France 2 HD
810	Цифровой	M6HD
811	Цифровой	CITV
812	Цифровой	24h
813	Цифровой	Clan

← Предыдущая страница Удалить Следующая Страница >

Кнопками выберите канал и нажмите **СИНИЮЮ** кнопку, чтобы его удалить, или кнопку **OK**, чтобы перейти в меню редактирования канала, где вы сможете изменить номер, название канала, систему цвета и систему звука (два последних параметра – только для аналоговых каналов).

Add to My Favorite – Добавить в мое избранное. Нажмите кнопку **OK**, чтобы добавить текущий канал в избранное.

My Favorite – Мое избранное. Нажмите кнопку **OK**, чтобы удалить текущий канал из избранного.

Вы также можете удалить канал из избранного, выбрав его в списке и нажав **СИНИЮЮ** кнопку.

Список избранного
800 ITV1
802 ITV2
Удалить

Настройка

Auto Channel Update – Автоматическое обновление телеканалов. Вы можете включить или отключить функцию.

Parental Controls – Родительский контроль. Перейдите в дополнительное меню, чтобы установить ограничение для просмотра для детей.

Audio Language – Язык по умолчанию. Выберите язык цифрового телевидения по умолчанию.

Audio Language 2nd – Второй язык по умолчанию. Выберите второй язык цифрового телевидения по умолчанию. Он будет выбран автоматически, если телеканал не передает язык по умолчанию.

Open Source Licenses – Лицензии. Перейдите в данный пункт меню, чтобы ознакомиться с лицензиями.

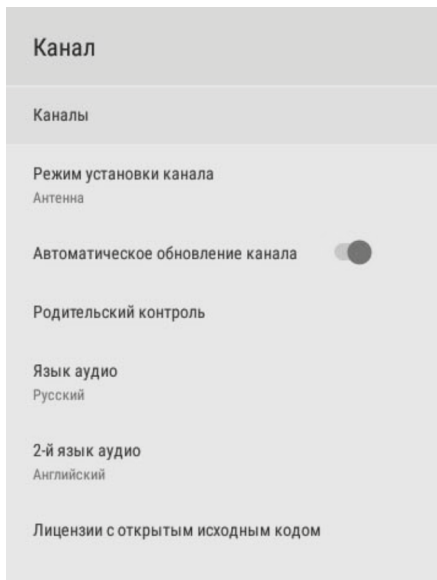

Настройка

Работа с меню настроек

About – Информация. Здесь вы можете посмотреть подробную информацию о телевизоре.

Date & time – Дата и время. Здесь вы можете выбрать автоматическую настройку даты и времени или установить их вручную, установить свой часовой пояс, выбрать 12- или 24-часовой формат отображения времени.

Timer – Таймер. Здесь вы можете установить время и регулярность таймера включения и таймера выключения телевизора.

Language – Язык. Здесь вы можете выполнить языковые настройки телевизора.

Keyboard – Клавиатура. Здесь вы можете настроить параметры клавиатуры.

Inputs – Устройства ввода. Здесь вы можете подключить к телевизору устройства ввода.

Питание.

Sleep Timer – Таймер спящего режима. Установите время, через которое телевизор должен автоматически перейти в режим ожидания, или отключите данную функцию. Вы также можете настроить таймер спящего режима с помощью кнопки **SLEEP** на пульте ДУ.

Picture off – Выключение изображения. Здесь вы можете отключить показ изображения на экране, телевизор будет воспроизводить только звук. Чтобы на экране снова появилось изображение, нажмите любую кнопку, кроме **⏻**, **CH+/CH-**, **⏻**.

Switch off timer – Автоматическое выключение. При необходимости установите время после включения, через которое телевизор должен выключаться автоматически.

No Signal Auto Power Off – Автоматическое выключение при отсутствии сигнала. Установите время, через которое телевизор должен выключаться автоматически при отсутствии сигнала.

Изображение. В зависимости от условий эксплуатации выберите подходящий режим: **Standard** (Стандартный), **Movie** (Фильмы), **Vivid** (Яркий), **Sport** (Спорт), **Game** (Игры), **User** (Пользовательский) или **Energy Saving** (Энергосберегающий).

При выборе пользовательского режима вы сможете самостоятельно настроить яркость, контрастность, насыщенность, резкость и оттенок. Также для выбора режима изображения вы можете последовательно нажимать кнопку **P.MODE** на пульте ДУ.

Звук. Выберите динамики, на которые должен подаваться звук: встроенные динамики телевизора или динамики внешней аудиосистемы.

Storage – Хранилище. Здесь вы можете посмотреть информацию о внутренней памяти телевизора и подключенных накопителях.

Security & restrictions – Безопасность и ограничения. Здесь вы можете настроить установку приложений из Play Store.

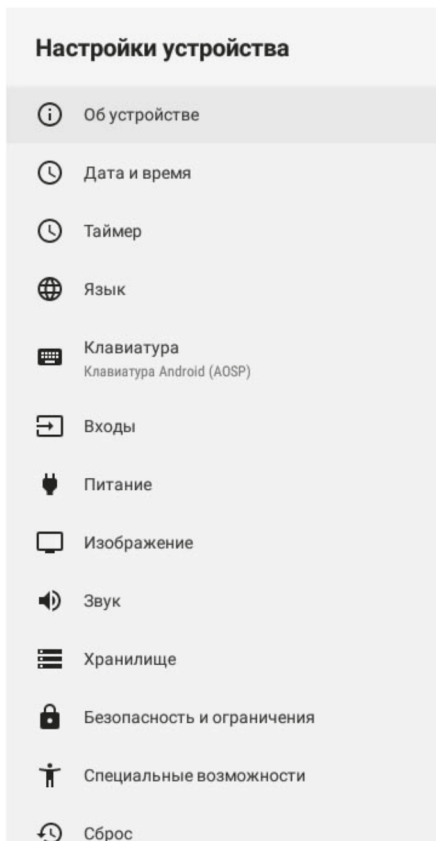

Настройка

Специальные возможности.

Audio Soundtracks – Язык звукового сопровождения. Установите язык звукового сопровождения по умолчанию.

Setup – Мастер настройки телевизора. Используйте мастер настройки, чтобы быстро настроить конфигурацию устройства.

Blue Mute – Синий фон. Вы можете включить или отключить показ синего фона при отсутствии сигнала.

Power on Channel – Канал при включении. Здесь вы можете установить телеканал, на котором должен включаться телевизор.

MHEG PIN Protection – Защита пин-кодом в стандарте MHEG. Вы можете включить или отключить защиту пин-кодом.

Subtitle – Субтитры. Здесь вы можете включить или отключить показ субтитров. Вы также можете включать и переключать субтитры с помощью кнопки **SUBTITLE** на пульте ДУ.

Teletext – Телетекст. Здесь вы можете настроить телетекст.

Auto Sleep – Автоматическое выключение. Здесь вы можете установить время простоя, через которое телевизор должен выключаться автоматически.

System Information – Системная информация. Здесь вы можете посмотреть подробную информацию о системе телевизора.

Consumer Electronic Control (CEC) — Настройки HDMI CEC. Выделите данный параметр и нажмите кнопку **OK**, чтобы перейти в дополнительное меню, где вы можете включить или отключить функцию CEC, включить или отключить функции автоматического включения и выключения устройств CEC, подключенных к телевизору, при включении и выключении телевизора.

Примечание.

Для подключения к телевизору устройств, поддерживающих CEC, используйте кабель HDMI. Чтобы использовать функцию HDMI CEC телевизора, также необходимо активировать эту функцию на подключенных устройствах.

При подключении к разъему HDMI телевизора устройства, не поддерживающего CEC, функция управления CEC может не работать.

С некоторыми устройствами HDMI функция CEC может не работать.

Reset – Восстановление заводских настроек.

Эксплуатация

Первичная настройка

При первом включении телевизора на экране отображается меню первичной настройки. Настраивайте каждый параметр кнопками ▲▼, затем нажимайте кнопку **OK** для перехода к следующему параметру, пока не завершите настройку.

Добро пожаловать!

Язык

Пожалуйста, выберите ваш язык:

Русский

English

Добро пожаловать!

Страна

Пожалуйста, выберите вашу страну:

Россия

Австрия

Бельгия

Швейцария

Республика Чехия

Германия

Эксплуатация

Добро пожаловать!

Режим тюнера

Пожалуйста, выберите режим тюнера:

Антенна

Кабель

В меню первичной настройки представлены следующие параметры: язык меню, страна, настройки сети, пароль, часовой пояс, режим работы телевизора, режим приема телесигнала (эфир, кабель), поиск телеканалов и завершение настройки.

Включение и выключение телевизора

Подключите вилку питания телевизора к электрической розетке. Телевизор будет находиться в режиме ожидания. Нажмите кнопку \odot , чтобы включить телевизор.

Если требуется на время выключить телевизор, то нажмите кнопку \odot . Телевизор будет находиться в режиме ожидания.

В случае прерывания электропитания после его возобновления телевизор будет находиться в режиме ожидания.

Если необходимо отключить телевизор полностью, выключите его переключателем питания на корпусе (при наличии) и отсоедините шнур питания от электросети.

Примечание.

Если вы не планируете пользоваться телевизором в течение длительного времени, отключите его от электросети.

Эксплуатация

Смотреть интернет-каналы, фильмы, сериалы и ролики

Этот телевизор необязательно подключать к кабельному, спутниковому или эфирному телевидению: в нем уже доступны трансляции десятков интернет-телеканалов. А если у вас есть подписка Яндекс.Плюс или КиноПоиск, то выбор не ограничивается только телеканалами можно выбрать фильм или сериал из библиотеки КиноПоиска.

Чтобы включить телепрограмму, фильм, сериал, ролик видеоблогера или мультфильм, выберите нужный раздел меню в левой части экрана. Если не знаете, что посмотреть, перейдите в раздел **Главное** в нем собрано видео, рекомендуемое вам.

Смотреть видео с внешнего устройства

1. Соедините телевизор и устройство так, как указано в разделе «Подключение внешних устройств».
2. Нажмите кнопку **↻** на пульте, затем в списке источников сигнала найдите источник, к которому подключено устройство.

Смотреть медиафайлы с USB-носителя

Телевизор поддерживает USB-носители:

- емкостью до 256 ТБ с файловой системой NTFS (максимальный размер файла 16 ТБ);
- емкостью до 2 ТБ с файловой системой FAT32 (максимальный размер файла 4 ГБ);
- емкостью до 4,2 ГБ с файловой системой FAT16 (до 30 папок и 5000 файлов).

Примечание.

Телевизор может быть несовместим с некоторыми внешними USB-устройствами. Кроме того, отдельные USB-устройства требуют подключение внешнего, дополнительного питания.

Смотреть можно медиафайлы следующих форматов:

Изображения	PNG, JPEG, BMP.
Музыка	AAC, MP3 (32-320 кбит/с). Чтобы телевизор корректно показывал автора и название трека, а также другую информацию, метаданные в файле MP3 должны быть в формате ID3v2.4 и кодировке UTF-8.
Видео	AVI, TS, VOB, MPG (MPEG-2), MP4, MKV.
Субтитры	SRT (Unicode). Чтобы субтитры корректно считывались, файл SRT должен храниться в том же каталоге, что и видео, а названия обоих файлов должны совпадать. Кроме того, убедитесь, что текст субтитров кодирован в формат Unicode.

*Для фильмов и сериалов нужна подписка Яндекс.Плюс или КиноПоиск. Действующий промопериод или промокод также подойдет. Телепрограммы и видео из интернета можно смотреть бесплатно.

Эксплуатация

О том, как безопасно подключить USB-носитель, читайте в разделе «Подключение внешних устройств». Чтобы посмотреть медиафайл, на домашнем экране телевизора нажмите **⌘** и запустите приложение **Медиацентр**. В нем найдите и откройте нужный файл фотографию или музыкальный трек.

Во время воспроизведения медиафайла используйте клавишу **≡** (Menu) для доступа к настройкам управления. Быстрое нажатие клавиши Menu: общая настройка телевизора (изображение, звук). Долгое нажатие клавиши Menu: вызов меню управления воспроизведением файла (звуковая дорожка, субтитры, настройка слайд-шоу).

Транслировать звук на внешнюю аудиосистему или наушники

Вставьте кабель от аудиосистемы или наушников в разъем на задней панели телевизора. Аудиосистема включается в разъем **COAX**, наушники в 3,5-миллиметровый аудиоразъем. Звук сразу начнет выводиться через подключенное устройство.

Подробнее читайте в разделе «Подключение внешних устройств».

Как пользоваться приложениями

На телевизоре можно запускать сторонние приложения: браузеры, медиаплееры, онлайн-кинотеатры и другие. Часть из них предустановлена, другие можно установить из магазина приложений в телевизоре.

Чтобы запустить приложение, на домашнем экране телевизора нажмите **⌘**, затем выберите нужное приложение. Если оно уже установлено, дождитесь его запуска. Если приложение еще не установлено, нажмите **Установить**.

Чтобы выйти из открытого приложения используйте клавишу **←**. В противном случае это может привести к сбою в работе телевизора.

Транслировать изображение со смартфона или планшета

На домашнем экране телевизора нажмите **⌘** и запустите приложение Miracast. Затем на смартфоне или планшете включите функцию трансляции и выберите телевизор в списке доступных устройств.

Подробнее о дублировании экрана читайте в документации к своему смартфону или планшету.

Перезагрузить или выключить телевизор

Нажмите и удерживайте кнопку выключения **⏻** на пульте или корпусе телевизора. На экране отобразятся команды выключения и перезапуска выберите нужную.

Возможные проблемы и их решение

Таблица устранения неисправностей

При возникновении неисправностей в работе телевизора попробуйте выключить его и включить снова. Для устранения неисправностей можно также воспользоваться приведенной ниже таблицей. Если неисправность не исчезает, обратитесь за помощью к техническим специалистам.

Описание проблемы	Устранение проблемы
Телевизор не включается (индикатор дежурного режима не светится)	<ul style="list-style-type: none">• Проверьте правильность подключения кабеля электропитания телевизора к сети переменного тока 100-240 В, 50/60 Гц.• Проверьте наличие напряжения питания в электрической розетке.• Отключите кабель электропитания телевизор от электрической розетки и через 3 минуты подключите его вновь.• Проверьте работу пульта ДУ.
Отсутствует прием телевизионного сигнала	<ul style="list-style-type: none">• Проверьте правильность настроек телевизора.• настройтесь на другой телевизионный канал.• Проверьте правильность подключения кабеля от телевизора.• Возможна неисправность телевизионной антенны, либо отсутствие сигнала от передающей станции.
Отсутствует звуковое сопровождение	<ul style="list-style-type: none">• Проверьте регулировку громкости.• Проверьте, что звук не выключен кнопкой .• Проверьте правильность выбора системы звука в настройках.• Проверьте правильность установок в настройках звука.
Нарушение правильности передачи цвета изображения	<ul style="list-style-type: none">• Проверьте правильность выбора системы цвета в настройках каналов.• Проверьте правильность выбора установок в настройках изображения.• Сигнал от передающей станции может быть слабым или с помехами, перестройтесь на другой канал.
Телевизор не управляется с пульта дистанционного управления	<ul style="list-style-type: none">• Откройте отсек для элементов питания ПДУ, замените элементы питания на новые.• Направьте излучатель ПДУ непосредственно на приемник (сенсор) ДУ на передней панели телевизора. Между ПДУ и приемником (сенсором) ДУ не должно быть препятствий (предметом мебели и пр.)• Расстояние между ПДУ и приемником (сенсором) ДУ не должно превышать 5 метров, а угол отклонения от воображаемого перпендикуляра не более 20 градусов.
Не работает USB-интерфейс	Отключите USB-карту (внешнее USB-устройство) от USB-интерфейса телевизора. Подключите вновь, аккуратно соединяя разъемы.

Возможные проблемы и их решение

Описание проблемы	Устранение проблемы
Нет чтения некоторых файлов с внешнего USB-устройства	Типы файлов для чтения с помощью USB-интерфейса телевизора должны соответствовать спецификации. Убедитесь, что телевизор поддерживает возможность чтения файлов данного типа.
Треск или гудение при просмотре или выключении телевизора	Обычное явление, вызванное тепловым сжатием пластика в результате изменения температуры и влажности. Телевизор может издавать негромкое гудение, жужжание, тихий шум из-за особенностей работы электрических цепей. Это не является дефектом.
Замедленное исполнение управляющих команд	<ul style="list-style-type: none"> Для точного исполнения управляющей команды процессору телевизора требуется некоторое время на ее обработку. Делайте достаточную паузу между различными управляющими командами для устойчивой работы телевизора. Это не влияет на работоспособность телевизора и не является дефектом,
Воспроизведение онлайн-видео идет рывками (тормозит)	<ul style="list-style-type: none"> Остановите воспроизведение, подождите 2-3 минуты, затем продолжите просмотр. Возможно, неверно выбран тарифным план вашего интернет-провайдера. Рекомендованный изготовителем тарифный план должен иметь скорость не менее 10 Мбит/с. Снижать быстродействие могут дополнительные беспроводные устройства подключенные к домашнему роутеру. Проверьте параметры и настройки роутера, в случае неисправности замените его
Не работает одна из установленных сторонних программ (или работает без звука, или имеет другие замечания)	Вероятно, проблема связана с самой программой (приложением). Попробуйте запустить его позднее или обратитесь в службу поддержки создавшей его компании. Производитель не отвечает за работу сторонних приложений.
Беспроводная мышь не работает	<ul style="list-style-type: none"> Установите новую или замените старую батарею питания беспроводной мыши. Убедитесь, что между беспроводной мышью и ее приемопередатчиком (из комплекта, подключенному к одному из разъемов USB1, USB2 телевизора), нет внешних препятствий и обеспечивается прямая видимость. Замените беспроводную мышь в случае необходимости.
Отсутствует вложенное меню, управление происходит со сбоями	<ul style="list-style-type: none"> Выключите телевизор из розетки, подождите минуту и включите его снова. Сбросьте настройки до заводских. Всегда выходите из открытых приложений, используя клавишу
Я забыл логин или пароль от Яндекса	Воспользуйтесь рекомендациями в Помощи Яндекса. Паспорта: yandex.ru/support/passport/troubleshooting/

Возможные проблемы и их решение

Описание проблемы	Устранение проблемы
Проблемы с подключением к интернету	<p>Убедитесь, что на стороне провайдера нет проблем с соединением:</p> <ul style="list-style-type: none">• Попробуйте открыть сайт yandex.ru на смартфоне или компьютере. Если доступа нет, перезагрузите роутер. Если это не помогло, обратитесь к провайдеру.• Подключите телевизор к мобильному интернету через Wi-Fi вашего смартфона. Если телевизор подключается и работает стабильно через мобильный интернет, проблема с соединением по Wi-Fi, скорее всего, на стороне провайдера. <p>Для работы телевизора подключение к Wi-Fi должно быть стабильным. Положите смартфон рядом с телевизором и посмотрите, какой уровень связи он показывает. Если делений меньше половины, переместите телевизор ближе к роутеру или подключите его с помощью кабеля (см. раздел «Заново подключить к интернету»).</p> <p>Перезагрузите телевизор (см. раздел «Перезагрузить или выключить телевизор»).</p> <p>Настройте подключение к интернету заново (см. раздел «Заново подключить к интернету»).</p>
Проблемы с подпиской Яндекс.Плюс или КиноПоиск	<p>Если у вас подписка Яндекс.Плюс — изучите рекомендации на сайте: yandex.ru/support/plus/troubleshooting.html О подписке КиноПоиск читайте на: yandex.ru/support/kinopoisk</p>

Предостережение.

Не допускайте, чтобы изображение на экране не менялось в течение длительного промежутка времени. Неподвижное высококонтрастное изображение может оставить «тень» на экране. Обычно при отключении «тень» постепенно исчезает, но в дальнейшем может снова появиться. Подобная неисправность не является гарантийным случаем.

Для решения других, не указанных в таблице проблем, связанных с воспроизведением или передачей сигнала, обратитесь в ближайший сервисный центр в вашем населенном пункте.

Справка и поддержка

Руководство пользователя: yandex.ru/support/smart-tv

Горячая линия: 8 800 600-78-11
(ежедневно с 07:00 до 24:00 по московскому времени, звонок по России бесплатный).



Дефектные пиксели

Жидкокристаллический телевизор — это высокотехнологическое изделие. Экран телевизора содержит несколько миллионов тонкопленочных транзисторов, что обеспечивает идеальное и живое изображение. Иногда на экране телевизора могут появиться несколько неактивных пикселей в форме фиксированных точек синего, зеленого, красного, черного или белого цвета. Имейте в виду, что это не оказывает влияния на работоспособность телевизора и не является дефектом.

Все LCD панели соответствуют классу II по ISO 13406-2

Стандартом ISO 13406-2 определены 4 класса качества LCD в зависимости от количества дефектных пикселей. Большинство жидкокристаллических телевизоров и дисплеев ведущих мировых производителей соответствуют допуску класса II.

Стандарт ISO 13406-2 различает 4 типа дефектных пикселей

Тип 1 — постоянно горящие пиксели (белые);

Тип 2 — постоянно негорящие пиксели (черные);

Тип 3 — пиксели с другими дефектами, включая дефекты сабпикселей и ячеек RGB, составляющих пиксель. Это означает постоянно горящие красные, зеленые и синие пиксели;

Кластер (группа дефектных пикселей) — несколько дефектных пикселей в квадрате 5x5 пикселей.

Класс	Тип 1	Тип 2	Тип 3	Число кластеров, содержащих более 1 дефекта типа 1 или 2	Число кластеров, содержащих более 1 дефекта типа 3
II	2	2	5	0	2

Технические характеристики

Спецификация

Жидкокристаллический телевизор цветного изображения предназначен для приема телевизионных передач. Устройство предназначено для бытовых нужд, не связанных с осуществлением предпринимательской деятельности.

Внешний вид и технические характеристики могут быть изменены без уведомления.

Модель	32GHS57
Тип	DLED HD-ready
Цвет	Черный
Электропитание	~100–240 В ~50/60Гц
Мощность в рабочем режиме / режиме ожидания	не более 50 Вт / 0,5 Вт
Размер с опорой	731×481×180 мм
Размер без опоры	731×435×80 мм
Совместимость VESA	200×200 мм

Параметры экрана

Диагональ экрана	32" (81 см)
Разрешение	1366×768
Яркость	200 кд/м ²
Контрастность (среднее значение)	3000:1
Углы обзора	178/178 град.

Основные технические параметры

Основная плата	MTK6681
Встроенный Wi-Fi модуль	Да
Подключение к интернету	Да
WLAN	802.11 a/b/g/n, 2.4G
SMART	Yandex на базе Android 9.0
Основные приложения	YouTube, IVI, Первый, ОККО, Смотрим, START, PREMIER, НТВ, Wink, Yandex
Совместимость Google Play Market	Не совместим

ТВ-тюнер

Типы принимаемых ТВ сигналов	DVB-S2/DVB-S/DVB-T2/DVB-T/DVB-C/ATV
Системы цветности ТВ	BG/DK/I/L/NICAM/A2
Запоминаемые каналы	100 (ATV), 7000 (DVB-C+DVB-T+DVB-S2)
Мощность звучания	2×5 Вт

Технические характеристики

Коммутация

HDMI вход	2 (CEC, ARC)
Версия HDMI	1.4a HDCP 1.4/2.2
Цифровой аудио выход	Коаксиальный
USB	1
Выход на наушники	1
CI слот	1
Enthernet (LAN) RJ-45	1
AV-вход	1 (mini)

Характеристики SMART-системы

Основные характеристики	Процессор	ARM Cortex A53, 4-х ядерный, 1,0 ГГц
	Операционная система	Android 9.0
	Оперативная память	1 Гб DDR3
	Встроенная память	8 Гб (расширяется внешними USB носителями)
Подключения	Встроенный Wi-Fi	802.11 b/g/n 2.4 ГГц
	Ethernet	LAN RJ-45 10/100 Мбит/с
	Bluetooth	вер. 4.2 (до 3 Мб/с)
	USB	USB 2.0

Дополнительная информация

На прибор предоставляется 1 год гарантийного обслуживания.

Срок службы: 4 года с даты производства при использовании в строгом соответствии с настоящей инструкцией по эксплуатации и применимыми техническими стандартами.

Специальные условия реализации не установлены.

При обнаружении неисправностей в работе прибора следует немедленно прекратить его использование, отключить от электросети и передать в ближайший авторизованный сервисный центр.

Информацию об авторизованных сервисных центрах вы можете узнать на web-сайте www.leran.pro в разделе «Установка и ремонт». Если в вашем городе отсутствует авторизованный сервисный центр, вам следует обратиться в магазин, где вы приобрели наш товар, и он организует ремонт или замену.

Настоящая информация является частью сопроводительной технической документации, прилагаемой к товару. Изготовитель постоянно работает над совершенствованием конструкции и технических характеристик выпускаемой продукции, в том числе над улучшением энергетической эффективности. По истечению срока службы прибора сервисный центр вправе отказать в поставке запчастей и ремонте техники.

Производитель оставляет за собой право вносить изменения в конструкцию, комплектацию и характеристики изделия без предварительного уведомления.

Утилизация изделия

Отслужившее изделие нужно сделать непригодным для использования. Для этого отсоедините его от электросети и обрежьте кабель, так как он может представлять опасность для играющих детей.



Данный символ на изделии или его упаковке указывает, что оно не подлежит утилизации в качестве бытовых отходов. Изделие следует сдать в соответствующий пункт приема электронного и электрооборудования для последующей утилизации. Соблюдая правила утилизации изделия, вы сможете предотвратить причинение ущерба окружающей среде и здоровью людей, который возможен вследствие неподобающего обращения с подобными отходами.

Утилизация упаковочных материалов



Упаковочные материалы подлежат вторичной переработке и содержат соответствующий знак. Тем не менее, отдельные части упаковки должны быть утилизированы согласно правилам местной администрации, касающимся ликвидации отходов.

Год и месяц производства указаны на коробке изделия.

ГАРАНТИЙНЫЕ УСЛОВИЯ

1. Гарантийный срок составляет 12 месяцев от даты продажи.
2. Срок службы товара — 4 года.
3. Гарантийные обязательства не действуют, если неисправность явилась следствием нарушения инструкции по эксплуатации, механического воздействия, нарушения пломбировки (если такая предусмотрена), проникновения влаги, неквалифицированного вмешательства, ремонта в неавторизованных сервисных центрах, форс-мажорных обстоятельств.
4. Гарантия не распространяется на перечисленные ниже принадлежности, входящие в комплект телевизора, если их замена не связана с разборкой телевизора:
 - 4.1.2. Элементы питания (батарейки и т.п.);
 - 4.1.3. Соединительные кабели;
 - 4.1.4. Индивидуальная упаковка.
- 4.2. Гарантия не распространяется на программы и приложения, установленные в телевизор, в том числе программы и приложения, управляемые с помощью голосовых команд при использовании ПДУ. Несоответствующая работа установленных (в том числе потребителем) в телевизор приложений и программ, в том числе управляемых голосовыми командами с использованием ПДУ, не оказывает влияния на работоспособность телевизора в целом, и не является дефектом! При несоответствующей работе указанных приложений и программ, Потребителю следует обращаться к владельцу (разработчику) таких программ и/или приложений! Адреса и контакты владельцев программ и приложений указываются в Инструкции по эксплуатации. Также, необходимые контакты Потребитель может узнать у продавца телевизора, в ремонтной мастерской и/или на интернет-сайте владельца соответствующей программы или приложения.
- 4.3. Качество работы телевизора не гарантируется при приёме передач ведомственных или любительских телевизионных передатчиков, и при установке телевизора за границами зоны уверенного приёма.
5. После осуществления ремонта в случаях, указанных в п. 3, гарантийные обязательства прекращаются.

Наименование товара: _____

Серийный номер: _____

Дата продажи: « ____ » _____, 20 ____ года

Подпись продавца
(без печати недействительна)

МП

Произведено в России.

Информацию об авторизованных сервисных центрах вы можете узнать на web-сайте www.legan.pro в разделе «Установка и ремонт».

Бесплатный телефон сервисной службы: 8-800-755-3-755

