

 **Binatone**  
Simply better



## **ПАРОВАЯ ШВАБРА**

Модель: STM-201

Электрический прибор бытового назначения. Производитель оставляет за собой право вносить изменения в конструкцию, комплектацию и характеристики изделия без предварительного уведомления.



## **Содержание**

---

Меры безопасности .....	4
Описание прибора.....	6
Использование .....	7
Обслуживание и уход .....	8
Аксессуары .....	10
Возможные неисправности и их устранение .....	11
Технические характеристики .....	12
Дополнительная информация .....	13
Гарантийные условия .....	14

Уважаемый покупатель! Благодарим Вас за выбор бытовой техники Binatone.

Данное руководство пользователя содержит важную информацию по безопасности, а также инструкции по эксплуатации и обслуживанию устройства. Перед началом эксплуатации прибора прочитайте это руководство и сохраните его для дальнейшего использования. При передаче устройства третьему лицу необходимо так же передать и данное руководство.

Хотите узнать больше? Посетите наш сайт [www.leran.pro](http://www.leran.pro)

Служба поддержки пользователей: 8-800-755-3-755

## Меры безопасности

---

### Общие меры предосторожности

- Люди с ограниченными физическими, сенсорными или умственными способностями (включая детей) и лица, не имеющие достаточного опыта или знаний, НЕ ДОЛЖНЫ пользоваться данным устройством, если их действия не контролируются или если они предварительно не проинструктированы о правилах использования прибора лицом, отвечающим за их безопасность.
- Паровая швабра предназначена для очистки термостойких поверхностей. Устройство не предназначено для очистки деревянных полов, мягкого пластика, стекла, стен, изделий из кожи, неглазурованных керамических полов и деревянной мебели.
- Перед включением прибора убедитесь, что параметры сети соответствует параметрам, указанным на шильдике прибора. Розетка должна быть заземлена
- Во избежание поражения электрическим током не погружайте прибор, вилку или шнур питания в воду или другие жидкости
- Не оставляйте прибор без присмотра во время работы.
- Никогда не используйте прибор без воды. Не превышайте максимальную отметку уровня воды.
- Не заливайте в резервуар горячую воду, чистящие средства, ароматические добавки, масла или любые другие химические вещества, поскольку они могут повредить прибор.
- Обесточьте устройство и остудите его прежде чем слить воду из резервуара, заменить салфетку, очистить или поставить прибор на хранение.
- Храните прибор вдали от горючих веществ. Не используйте прибор в помещениях, содержащих легко воспламеняющуюся пыль или ядовитые и взрывоопасные пары.
- Перед каждым использованием проверяйте прибор на наличие повреждений. В случае дефектов или повреждений не эксплуатируйте прибор до тех пор, пока он не будет обслужен в сервисном центре.
- Никогда не тяните за шнур питания, чтобы обесточить прибор. Удерживая вилку, потяните её из розетки.
- Не рекомендуется использовать удлинители во избежание перегрева или перегрузки сети.
- До начала использования прибора всегда проверяйте салфетку на износ. Не используйте прибор, если на салфетке есть признаки износа или повреждения, вы можете повредить пол.
- Используйте прибор только тогда,

когда он полностью собран и работает. Убедитесь, что сменная салфетка надежно закреплена, а резервуар для воды заполнен.

- Перед уборкой новой поверхности проведите тест на небольшом незаметном участке. Не задерживайте прибор на одном месте больше чем на 10 секунд, чтобы избежать перегрева и повреждения поверхности.
- Рекомендуется заливать в прибор только очищенную воду.
- Никогда направляйте прибор на людей, животных или растения.
- Не касайтесь нижней панели во время работы прибора
- Не наклоняйте и не переворачивайте прибор во время использования. Используйте только на ровных горизонтальных поверхностях.
- Используйте только оригинальные или одобренные производителем аксессуары.

- Никогда не используйте прибор без сменной салфетки.
- Проводите уборку в достаточном освещении и не используйте прибор на открытом воздухе.

### **Транспортировка и хранение**

- Транспортировка должна осуществляться в условиях, исключающих повреждения.
- Перед хранением убедитесь, что прибор отключен от сети и полностью остыл.
- Рекомендуется хранить прибор в сухом прохладном месте.

## Описание прибора

---

1. Ручка
2. Трубка
3. Передняя крышка
4. Поворотный вал
5. Насадка для пола
6. Крепление для провода
7. Кнопка фиксации трубки
8. Шнур питания
9. Кнопка включения/выключения
10. Крышка резервуара для воды
11. Резервуар для воды
12. Насадка для чистки ковра
13. Сменная салфетка
14. Мерный стаканчик

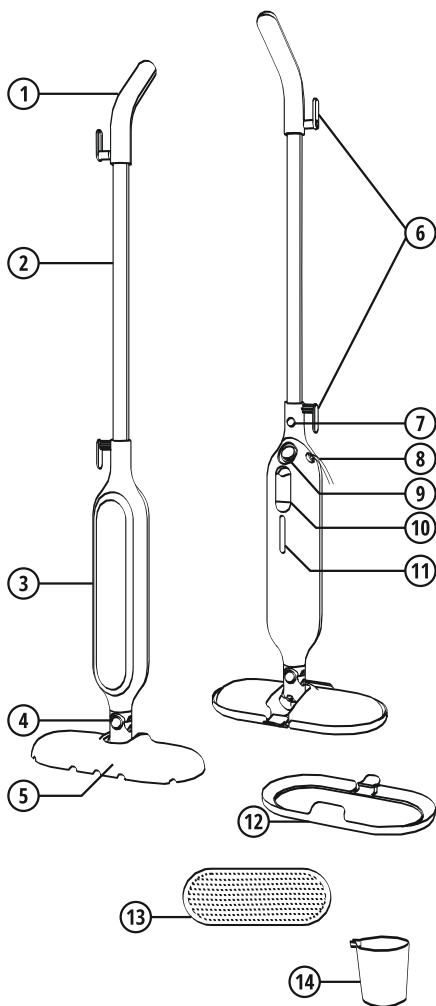

## Использование

### ШАГ 1

Вставьте трубку в основной корпус паровой швабры.

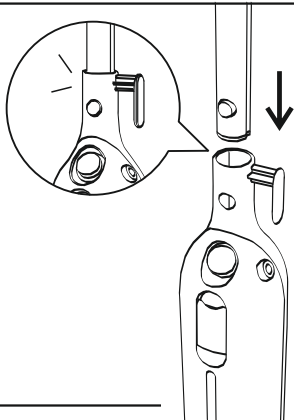

### ШАГ 2

Сопоставьте липучки на сменной салфетке с креплениями на насадке для пола.

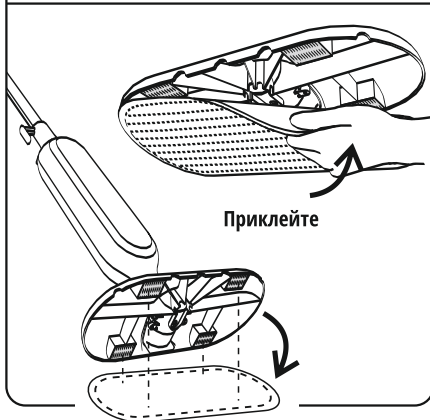

### ШАГ 3

Откройте крышку резервуара для воды и наполните его водой. Не превышайте отметку максимального уровня воды. Перед использованием плотно закройте крышку.

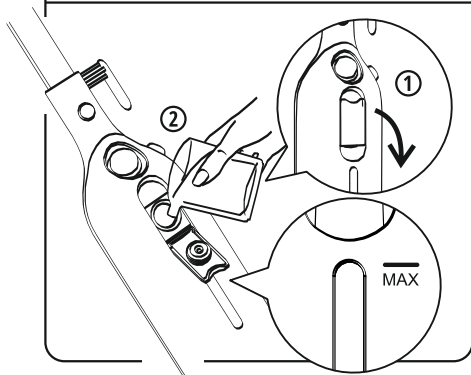

### ШАГ 4

Подключите прибор к сети электропитания и нажмите кнопку включения.

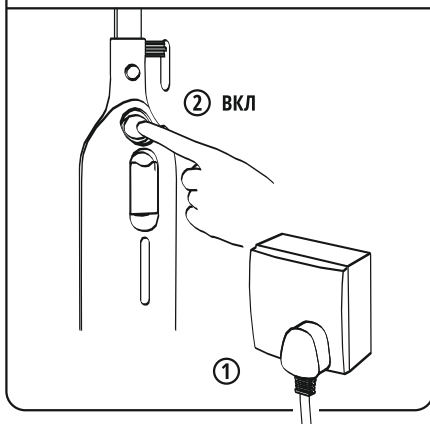

**ШАГ 5**

Предварительный нагрев длится в течение 30 секунд.

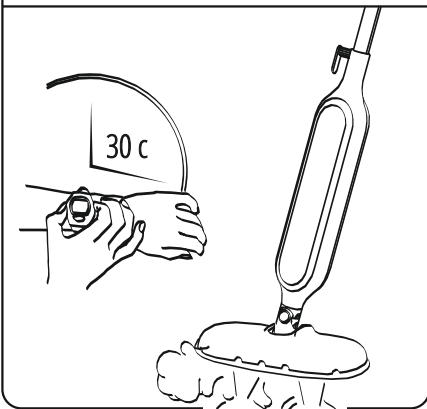
**ШАГ 6**

Паровая швабра готова к использованию. Струи пара размягчают загрязнения, благодаря чему они легко удаляются. Пар высокой температуры убивает до 99,9% микробов и бактерий.

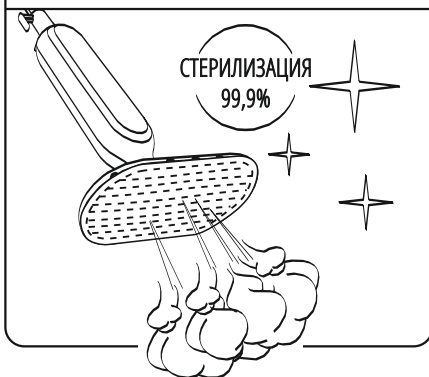

## Обслуживание и уход

**ШАГ 1**

Выключите и обесточьте паровую швабру. Остудите прибор в течение 30 минут.

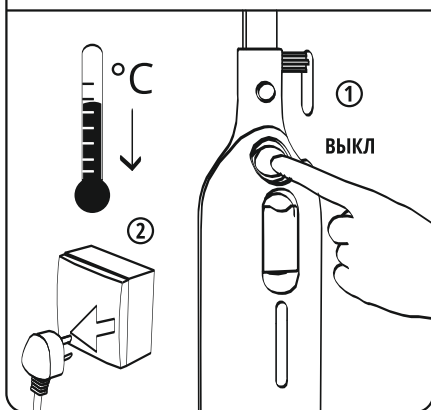
**ШАГ 2**

Нажмите кнопку, чтобы разблокировать соединительную трубу с ручкой. Отсоедините её до того, как сливать воду.

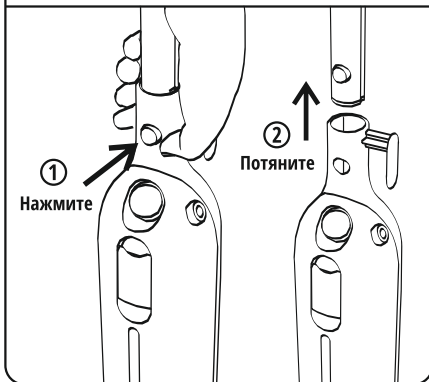

### ШАГ 3

Откройте крышку резервуара для воды и слейте воду из резервуара.

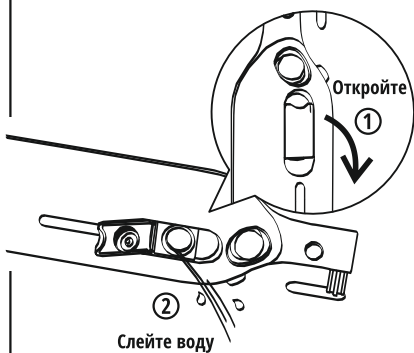

### ШАГ 4

Установите телескопическую трубу обратно и намотайте сетевой шнур на крючки.

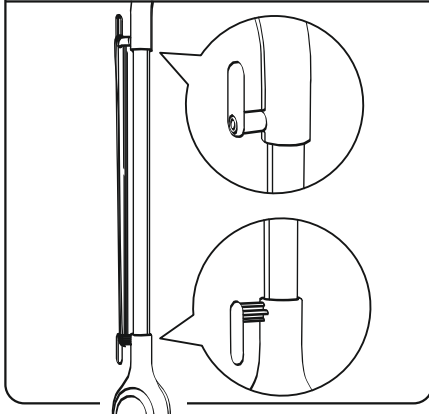

### ШАГ 5

Отсоедините сменную салфетку, чтобы очистить или постирать её.

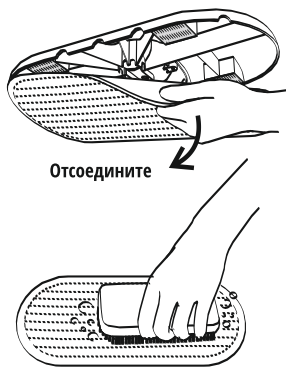

## Аксессуары

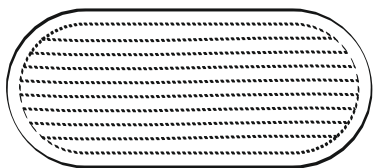

Надежно закрепите салфетку на основании насадки для пола.

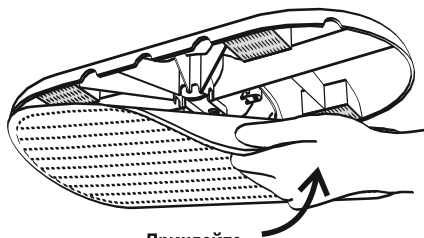

Приклейте

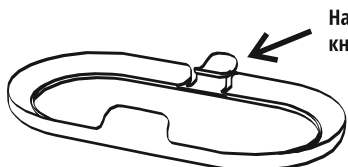

Нажмите кнопку

Перед чисткой коврового покрытия убедитесь, что сменная салфетка надежно закреплена на основании. После чего поставьте основание поверх насадки для чистки ковров. Будьте аккуратны, чтобы не обжечься.

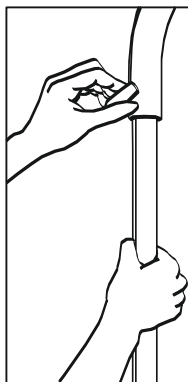
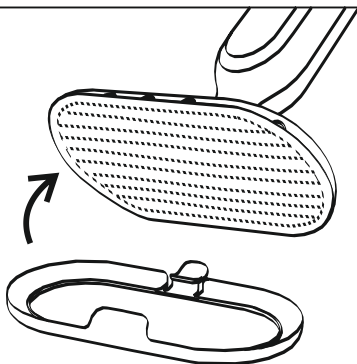



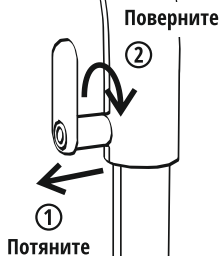





Поверните верхний крючок для быстрого освобождения шнура питания.

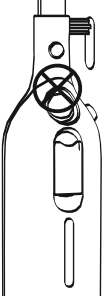
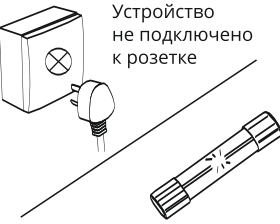

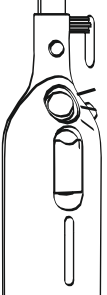
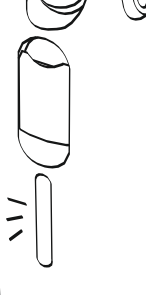
Поверните

Потяните

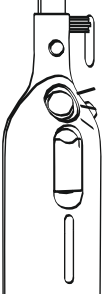
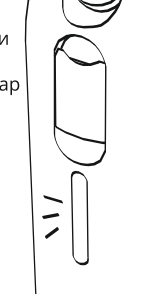
## Возможные неисправности и их устранение

Проблема	Причина	Способ устранения
<p>Прибор не включается, индикатор питания не загорается</p> 	<p>Устройство не подключено к розетке</p>  <p>Розетка неисправна или перегорел предохранитель</p>	<p>Подключите прибор в розетку</p>  <p>Вызовите квалифицированного электрика или замените предохранитель</p>
<p>Индикатор питания горит, пар не подается</p> 	<p>Резервуар для воды пуст</p> 	<p>Наполните резервуар для воды</p> 
<p>Индикатор питания горит, пар не подается</p> 	<p>Устройству нужно больше времени для нагрева до рабочей температуры</p> 	<p>Предварительный нагрев длится 30 секунд, выждите этот промежуток времени</p> 
<p>Индикатор питания горит, пар не подается</p> 	<p>Устройство автоматически отключится, когда резервуар для воды опустеет</p> 	<p>Дайте прибору остыть и наполните резервуар</p> 

## Технические характеристики

---

Паровая швабра предназначена для очистки и дезинфекции твердых напольных покрытий из керамической плитки, камня, мрамора, лакированного паркета, ламината, динолеума, винила, а так же покрытий из твердых сортов обработанного и пропитанного лаком дерево. Устройство предназначено для бытовых нужд, не связанных с осуществлением предпринимательской деятельности.

<b>Модель</b>	<b>STM-201</b>
<b>Питание</b>	<b>220–240 В, 50/60 Гц</b>
<b>Мощность</b>	<b>1100–1300 Вт</b>
<b>Объем резервуара для воды</b>	<b>380 мл</b>
<b>Время готовности пара</b>	<b>30 сек</b>
<b>Длина сетевого шнура</b>	<b>4 м</b>
<b>Продолжительность непрерывной работы</b>	<b>17±4 мин</b>
<b>Подача пара</b>	<b>23±6 г/мин</b>
<b>Класс электрозащиты</b>	<b>I</b>

## Дополнительная информация

---

На прибор предоставляется 1 год гарантийного обслуживания. Срок службы: 3 года со дня передачи товара потребителю, при использовании в строгом соответствии с настоящим руководством и применимыми техническими стандартами.

---

Специальные условия реализации не установлены.

---

При обнаружении неисправностей в работе прибора следует немедленно прекратить его использование, отключить от электросети и передать в ближайший авторизованный сервисный центр.

---

Информацию об авторизованных сервисных центрах вы можете узнать на веб-сайте [www.leran.pro](http://www.leran.pro) в разделе «Установка и ремонт». Если в вашем городе отсутствует авторизованный сервисный центр, вам следует обратиться в магазин, где вы приобрели наш товар, и он организует ремонт или замену.

---

Настоящая информация является частью сопроводительной технической документации, прилагаемой к товару. Изготовитель постоянно работает над совершенствованием конструкции и технических характеристик выпускаемой продукции, в том числе над улучшением энергетической эффективности. По истечению срока службы прибора сервисный центр вправе отказать в поставке запчастей и ремонте техники.

---

Производитель оставляет за собой право вносить изменения в конструкцию, комплектацию и характеристики изделия без предварительного уведомления.

---

### Утилизация изделия

Отслужившее изделие нужно сделать непригодным для использования. Для этого отсоедините его от электросети и обрежьте кабель, так как он может представлять опасность для играющих детей.



Данный символ на изделии или его упаковке указывает, что оно не подлежит утилизации в качестве бытовых отходов. Изделие следует сдать в соответствующий пункт приема электронного и электрооборудования для последующей утилизации. Соблюдая правила утилизации изделия, вы сможете предотвратить причинение ущерба окружающей среде и здоровью людей, который возможен вследствие неподобающего обращения с подобными отходами.

### Утилизация упаковочных материалов



Упаковочные материалы подлежат вторичной переработке и содержат соответствующий знак. Тем не менее, отдельные части упаковки должны быть утилизированы согласно правилам местной администрации, касающимся ликвидации отходов.



# ГАРАНТИЙНЫЕ УСЛОВИЯ

1. Гарантийный срок составляет 12 месяцев со дня передачи товара потребителю.
2. Срок службы товара — 3 года.
3. Гарантийные обязательства не действуют, если неисправность явилась следствием нарушения инструкции по эксплуатации, механического воздействия, нарушения пломбировки (если такая предусмотрена), проникновения влаги, неквалифицированного вмешательства, ремонта в неавторизованных сервисных центрах, форс-мажорных обстоятельств.
4. После осуществления ремонта в случаях, указанных в п. 3, гарантийные обязательства прекращаются.

Наименование товара: \_\_\_\_\_

Серийный номер: \_\_\_\_\_

Дата изготовления: \_\_\_\_\_

Дата продажи: «\_\_\_» \_\_\_\_\_ 20\_\_\_ года

\_\_\_\_\_  
Подпись продавца  
(без печати действительна)

\_\_\_\_\_  
МП

Произведено в Китае компанией FOSHAN SHUNDE SINCERE-HOME HOME APPLIANCE MANUFACTURING CO., LTD.

Адрес: NO.1, ROAD 2, HUATIAN WEST, SHUNDE HIGH-TECH INDUSTRY DEVELOPMENT ZONE, RONGGUI,  
FOSHAN, GUANGDONG, CHINA.

По заказу ООО «Компания РБТ».

Адрес: Россия, 454008, г. Челябинск, ул. Производственная, д. 8Б, оф. 303.

Информацию об авторизованных сервисных центрах вы можете узнать на web-сайте [www.leran.pro](http://www.leran.pro)  
в разделе «Установка и ремонт».

**Бесплатный телефон сервисной службы: 8-800-755-3-755**



