



АУДИО-ВИДЕО И  
БЫТОВАЯ ТЕХНИКА

**VT-1808**

Robotic vacuum  
cleaner

Робот-пылесос

# Инструкция по эксплуатации

<b>GB</b> Manual instruction	<b>3</b>
<b>RUS</b> Инструкция по эксплуатации	<b>7</b>

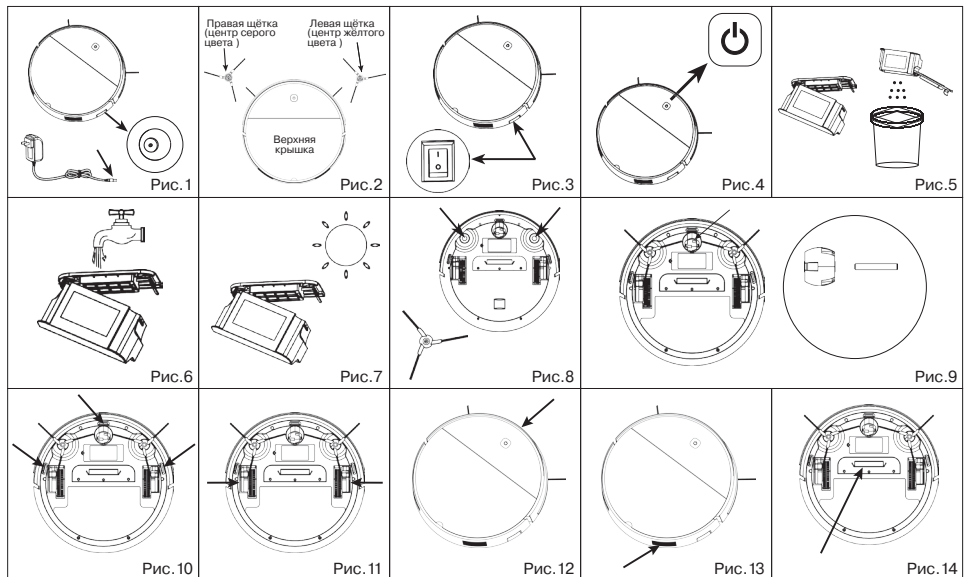
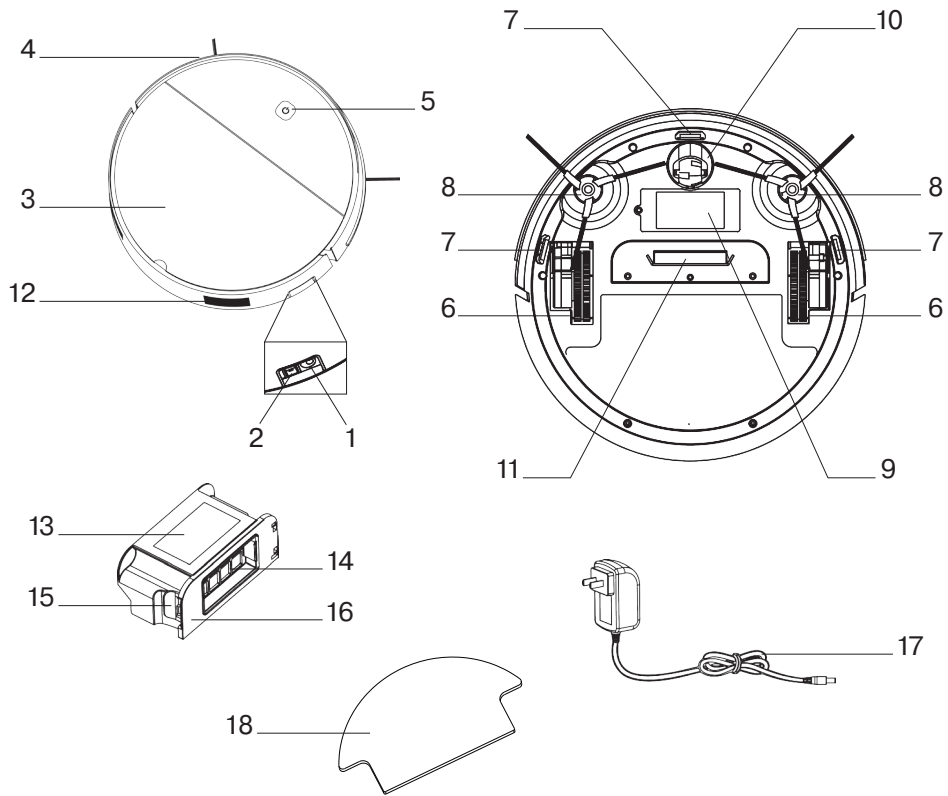

## ROBOT VACUUM CLEANER VT-1808

The primary function of the Robot Vacuum Cleaner is to clean environments in the automatic mode.

### DESCRIPTION

1. AC/DC adapter connection socket
2. «I/O» Power switch
3. Upper lid
4. Front bumper
5. «(O)» Power button//Charge indicator
6. Driving wheel
7. Anti-Drop sensors
8. Side brushes
9. Rechargeable battery
10. Front wheel
11. Suction nozzle
12. Air outlet grid
13. Dust bin
14. Mesh filter
15. Lid lock
16. Dust bin lid
17. Power adapter
18. Pad attachment for wet cleaning

### SAFETY PRECAUTIONS & USAGE SUGGESTIONS

Read this user manual thoroughly before using the unit. Keep this manual for the entire usage period. Mishandling the unit can cause it to break, harm the user or damage their property.

To avoid fire, electric shock, and to prevent injury, follow the below guidelines.

- Use the unit in strict accordance with the instruction manual.
- Only use the accessories supplied with the unit.
- Before charging the rechargeable battery for the first time, make sure that voltage of the mains corresponds to the operating voltage of the power adapter.
- The unit must be powered exclusively by the safe extra-low voltage, as specified on the unit.
- Use the unit only with the power supply unit supplied.
- Do not charge the rechargeable battery in an environment with high temperature or humidity. Charge the accumulator battery at the temperature from +5° C to +35° C and relative humidity of 80% or less.
- Do not touch the power adapter body with wet hands.
- Do not use the vacuum cleaner outdoors, for cleaning wet or damp floors.
- Do not use the vacuum cleaner in the rooms with unsteady furniture, especially if there are fragile furniture pieces or burning candles.

- Do not place or install foreign objects on the vacuum cleaner body, make sure that there are no pets on the vacuum cleaner body.
  - Do not switch the unit on if the air inlet is blocked by a foreign object.
  - Keep hair, free hanging parts of clothing, and interior objects away from the vacuum cleaner movement trajectory.
  - Set additional barriers for the vacuum cleaner when cleaning stairwells.
  - Do not use the vacuum cleaner for collecting such inflammable liquids as gasoline or solvents. Do not use the vacuum cleaner in places where such liquids are stored.
  - Do not use the vacuum cleaner for collecting burning or smoking cigarettes, matches, cinders, or fine dust, such as one from plaster, concrete, flour, or ashes.
  - Do not use the vacuum cleaner with no dust bin installed.
  - Do not submerge the vacuum cleaner, the power adapter, or the charging dock into water or any other liquids.
  - **Close supervision is necessary when children or people with disabilities are near the operating unit.**
  - This unit is not intended for usage by children.
  - During the operation and between usages, keep the unit in places unreachable by children.
  - The unit is not intended to be used by people with physical, sensory or mental disabilities (including children) or by persons lacking experience or knowledge if they are not under supervision of a person who is responsible for their safety or if they are not instructed by this person on the usage of the unit.
  - Do not leave children unattended to avoid them using the unit as a toy.
  - For child safety reasons do not leave polyethylene bags, used as packaging, unattended.
- Attention!** Do not allow children to play with the polyethylene bags or packaging film. **Suffocation hazard!**
- Do not use the connection cable of the power adapter to carry the vacuum cleaner. Make sure that the connecting cable does not touch sharp edges of furniture or hot surfaces.
  - Routinely check the power adapter and the connection cable for damages.
  - **Never use the unit if the power adapter or connection cable is damaged, if the unit works improperly, or after it was dropped.**
  - Do not attempt to repair the unit. Do not disassemble the unit by yourself, if any malfunction is detected or after it was dropped, unplug the unit

# ENGLISH

and apply to any authorized service center from the contact address list given in the warranty certificate and on the website [www.vitek.ru](http://www.vitek.ru).

- To avoid damages, transport the unit in the original packaging only.
- Before you dispose of the vacuum cleaner, remove the battery and submit it to an appropriate recycling facility. Do not incinerate the vacuum cleaner, even if it is badly damaged, without removing the battery to avoid battery explosion.
- Transport the unit in the original packaging only.
- Keep the unit in a dry cool place unreachable by children and people with disabilities.

*THIS UNIT IS INTENDED FOR HOUSEHOLD USE ONLY. COMMERCIAL USAGE AND USAGE IN PRODUCTION AREAS AND WORK SPACES IS PROHIBITED.*

## BEFORE THE FIRST USE

**After transporting or using the unit storage in cold (winter) conditions, make sure to keep it for at least 3 hours at room temperature before switching on.**

- Unpack the vacuum cleaner and remove any advertising stickers and packaging materials.
- Keep the original packaging.
- Check the unit for damages, do not use it if it is damaged.
- Study the safety instructions and the usage manual.
- Make sure that operating voltage of the power adapter corresponds to the voltage of your mains.

## BEFORE USING THE VACUUM CLEANER

### Charging batteries

For best results, charge the battery before using the vacuum cleaner.

- Plug the power adapter (17) connection cable jack into the socket (1) on the body of the vacuum cleaner (fig. 1).
- Plug the power adapter (17) into the mains socket, the «» power button indicator (5) will be flashing red.
- Once the unit has been charged, the power button indicator (5) will turn green. Disconnect the power adapter (17) from the mains socket, disconnect the connection cable jack of the power adapter (17) from the socket (1), the indicator (5) will turn off.
- The duration of the first battery charging should be at least 8 hours.

## BEFORE USING THE VACUUM CLEANER

- Remove from the floor any power cables, extension cords, and other similar items that may impede the movement of the vacuum cleaner.

- The vacuum cleaner is intended to be used on a smooth floor or low-pile carpet (up to 8-10 mm). Do not use the vacuum cleaner for cleaning high pile carpets.
- Make sure that there is no tablecloth, curtains or other furnishings hanging to the floor on the movement trajectory of the vacuum cleaner.
- There should be at least 6 centimeters of free space under furniture, otherwise the vacuum cleaner will simply get stuck under the furniture.
- If the distance from the floor to the furniture is less than 8.5 centimeters, lift up the furniture or set up a barrier to prevent the vacuum cleaner from getting in such places.
- Set additional barriers for the vacuum cleaner when cleaning stairwells.
- Rearrange furniture so as to enable free movement of the vacuum cleaner, remove any foreign objects from the floor.
- Do not use the vacuum cleaner in the rooms with unsteady furniture, especially if there are fragile furniture pieces or burning candles.
- Do not place and do not install foreign objects on the vacuum cleaner body, make sure that there are no pets on the vacuum cleaner body.
- Before using the vacuum cleaner make sure that there are no narrow places on the vacuum cleaner movement trajectory.

## CLEANING MODE

Robot cleaner works efficiently with intelligent control system. Robot vacuum cleaner can avoid falling down from stairs automatically by infrared sensors. In order to provide high efficient cleaning performance, vacuum cleaner works in the following 3 modes and exchange automatically:

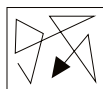

Auto mode



Edge mode



Spot mode

## VACUUM CLEANER USE

- The side brushes (8) are not interchangeable. Before using the vacuum cleaner make sure that the brushes (8) are installed properly (fig. 2).
- Switch the unit on by setting the Power Switch (2) to «I» - the power button (5) indicator will turn green (fig. 3).
- Press the power button (5) to initiate automatic cleaning (fig. 4).
- The vacuum cleaner will switch on and start room cleaning, the power button indicator (5) will start flashing green.

- When fully charged, the vacuum cleaner will last from 90 to 120 minutes.
- When the rechargeable battery depletes, the vacuum cleaner will stop and the power button indicator (5) will turn red.
- Switch the vacuum cleaner off by setting the power switch to the «O» position, and charge the battery as described above.

## WET CLEANING

For wet cleaning, moisturize the pad (18) with water and attach it to the lower part of the vacuum cleaner body. Afterwards, initiate cleaning. The vacuum cleaner will operate in wet and dry cleaning mode simultaneously. Once the pad is dirty, rinse it with water and reattach to the vacuum cleaner to continue cleaning.

## CLEANING AND MAINTENANCE

- For best results, clean the dust bin (13) and filter (14) after each use of the vacuum cleaner.
- Before cleaning the vacuum cleaner, switch it off by setting the power switch (2) to «O».
- Open the lid (3), take the dust bin (13) by the sides, and remove it.
- Lift the lock (15) and open the lid (16).
- Clear any dust and waste from the dust bin (13) (fig. 5).
- Wash the container (13), the mesh filter (14), and the lid (16) with warm running water (fig. 6).
- Dry the filter (14), assemble the container and install it into the vacuum cleaner body, close the upper lid (3) (fig. 7).
- Before installing the dust bin make sure that all the parts (13, 14, 16) are dry.

**Notes:** - do not wash the parts (13, 14, 16) in a dishwasher.

- Using a screwdriver (not included), unscrew the fixing screws and remove the side brushes (8). Use scissors to cut through hair and thread entangled around the brushes and driving shafts. Wipe the latter with a slightly damp tissue, clear any dust off the brushes (8) installation location (fig. 8).
- The side brushes (8) are not interchangeable. Before using the vacuum cleaner make sure that the brushes (8) are installed properly (fig. 2).
- Using a flat-head screwdriver, extract the front wheel (10) from its socket and remove the metal axis. Clear the axis and front wheel (10) off any dust and debris, wipe it, remove any entangled hair or thread, if any. Insert the axis into the wheel and reinstall it into the socket, make sure that nothing hinders free rotation of the wheel (10) (fig. 9).

- Clean and wipe the anti-drop sensors (7), located on the lower side of the body of the vacuum cleaner (fig. 10).
- Clear and wipe the driving wheel (6), remove any entangled hair or thread, if any, make sure that nothing hinders free rotation of the wheels (6) (fig. 11).
- Wipe the front bumper (4) (fig. 12). If necessary, clean the gap between the front bumper and the vacuum cleaner body to ensure free movement of the bumper.
- Clean the air outlet grid (12) (fig. 13).
- Clean the suction nozzle (11) with a slightly damp tissue (fig. 14).
- Clean the vacuum cleaner body with a slightly damp tissue and then wipe it dry.
- Do not submerge the vacuum cleaner body, the power adapter (17), or the connection cable of the power adapter into water or any other liquids. Make sure that no liquid enters the vacuum cleaner body.
- Do not use solvents or abrasives to clean the vacuum cleaner body, dust box, or the power adapter (17).

## Removing the battery (9)

- Before you dispose of the vacuum cleaner, remove the battery and submit it to the appropriate recycling facility. Do not incinerate the vacuum cleaner, even if it is badly damaged, without removing the battery to avoid battery explosion.
- It is recommended to remove the battery (9) before a prolonged period of storage of the vacuum cleaner.
- Unscrew the fixing screw of the rechargeable battery and remove the lid.
- Remove the battery (9) and remove the socket from the slot on the plate.

## STORAGE and transportation

- Clean the body of the vacuum cleaner, dust box, and the mesh filter (14) before a prolonged period of storage.
- Store the vacuum cleaner in the factory packaging.
- Store the vacuum cleaner in a dry cool place, unreachable by children and people with disabilities.
- When packaged, the wares can be transported by any means over transportation over any distances, subject to related transportation regulations.
- After transportation the wares should not be damaged and should remain in the working condition.

# ENGLISH

## Troubleshooting guide

Malfunction	Possible causes	Solution
The vacuum cleaner does not work	It is switched off	Switch the vacuum cleaner on, using the power switch.
The battery doesn't charge.	Loose insertion of the connection cord slot into the charging socket.	Disconnect the jack and insert it into the charging socket.
	The power adapter is disconnected from the mains.	Plug the power adapter into the mains socket. Check that the mains socket works properly by plugging another appliance known to be operational into the same socket.
The vacuum cleaner is rotating on one spot.	It is possible that foreign objects (wire, thread, hanging curtains, etc.) have been wound onto the driving wheels of the vacuum cleaner.	Remove the foreign objects from the driving wheels and from the floor.
The vacuum cleaner ceases cleaning prematurely	The operation time of the vacuum cleaner depends on the cleaning area, surface area, and configuration.	
The vacuum cleaner fails to detect obstacles, keeps moving backwards	Anti-drop sensors are dirty.	Turn over the vacuum cleaner and wipe the anti-drop sensors.
	Problems with the front bumper	For optimal performance, ensure free passage for the bumper
	The sensors on the front bumper are malfunctioning.	Contact the service center.

## DELIVERY SET

Robot Vacuum Cleaner – 1 pc.  
 Power adapter – 1 pc.  
 Side brushes – 4 pc.  
 Pad attachment for wet cleaning – 1 pc.  
 Manual – 1 pc.  
 Warranty certificate – 1 pc.

## SPECIFICATIONS

### Vacuum cleaner

Power supply: 14.8 V, Rechargeable battery - Li-Ion 14.8 V 2000 mAh 29,6 Wh  
 Battery charging time: 4-5 hours  
 Input voltage: 19 V  $\approx$  0.6 A  
 Battery life: up to 2 hours  
 Rated input power: 16 W  
 Dust bin capacity: 0.35 L  
 Noise level: 65-68 dB

### Power adapter

Power supply: 100-240 V ~ 50/60 Hz, 0.5 A  
 Output voltage: 19 V  $\approx$  0.6 A 

## RECYCLING



For environment protection do not throw out the unit and the batteries (if included), do not discard the unit and the batteries with usual household waste

after the service life expiration; apply to specialized centers for further recycling.

The waste generated during the disposal of the unit is subject to mandatory collection and consequent disposal in the prescribed manner.

For further information about recycling of this product apply to a local municipal administration, a disposal service or to the shop where you purchased this product.

*The manufacturer preserves the right to change design, structure and specifications not affecting general principles of the unit operation without a preliminary notification due to which insignificant differences between the manual and product may be observed. If the user reveals such differences, please report them via e-mail info@vitek.ru for receipt of an updated manual.*

## Unit operating life is 3 years

### Guarantee

Details regarding guarantee conditions can be obtained from the dealer from whom the appliance was purchased. The bill of sale or receipt must be produced when making any claim under the terms of this guarantee.



*This product conforms to the EMC Directive 2014/30/EU and to the Low Voltage Directive 2014/35/EU.*

## РОБОТ-ПЫЛЕСОС VT-1808

Основное назначение пылесоса-робота – это уборка помещений в автоматическом режиме.

### ОПИСАНИЕ

1. Гнездо для подключения сетевого адаптера
2. Выключатель питания «I/O»
3. Верхняя крышка
4. Передний бампер
5. Кнопка включения/Индикатор зарядки «»
6. Ведущие колёса
7. Датчики защиты от падения
8. Боковые щётки
9. Аккумуляторная батарея
10. Переднее колесо
11. Всасывающее сопло
12. Отверстия выхода воздуха
13. Контейнер-пылесборник
14. Сетчатый фильтр
15. Фиксатор крышки
16. Крышка контейнера-пылесборника
17. Сетевой адаптер
18. Тканевая насадка для влажной уборки

### МЕРЫ БЕЗОПАСНОСТИ И РЕКОМЕНДАЦИИ ПО ИСПОЛЬЗОВАНИЮ

Перед использованием робота-пылесоса внимательно прочитайте инструкцию по эксплуатации и сохраняйте её в течение всего срока эксплуатации. Неправильное обращение с устройством может привести к его поломке, причинению вреда пользователю или его имуществу.

Для снижения риска возникновения пожара, для защиты от поражения электрическим током и для предохранения от получения травм следуйте приведённым ниже рекомендациям.

- Используйте данное устройство только в соответствии с инструкцией по эксплуатации.
- Используйте только те аксессуары, которые входят в комплект поставки.
- Перед первой зарядкой аккумуляторной батареи убедитесь в том, что напряжение в электрической сети соответствует рабочему напряжению сетевого адаптера.
- Прибор должен питаться только безопасным сверхнизким напряжением, маркированным на приборе.
- Приборы следует использовать только с блоком питания, поставляемым с прибором.
- Не заряжайте аккумуляторную батарею в местах с повышенной влажностью и высокой температурой. Производите зарядку аккумуля-

ляторной батареи при температуре от +5°C до +35°C и при относительной влажности не более 80%.

- Не прикасайтесь к корпусу сетевого адаптера мокрыми руками.
- Запрещается использовать пылесос вне помещений, для уборки на влажных и мокрых полах.
- Не используйте пылесос в помещениях с неустойчивой мебелью, особенно если на ней установлены хрупкие предметы интерьера или горящие свечи.
- Не кладите и не устанавливайте на корпус пылесоса посторонние предметы, а так же следите за тем, чтобы на корпусе пылесоса не размещались домашние животные.
- Запрещается включать устройство, если воздухозаборное отверстие пылесоса заблокировано посторонним предметом.
- Следите за тем, чтобы волосы, а также свободно висящие элементы одежды и интерьера не находились на пути движения пылесоса.
- При уборке лестничных площадок, установите дополнительную преграду для пылесоса.
- Запрещается использовать пылесос для сбора легковоспламеняющихся жидкостей, таких как бензин или растворители. Запрещается использование пылесоса в местах хранения таких жидкостей.
- Запрещается с помощью пылесоса собирать горящие или дымящиеся сигареты, спички, тлеющий пепел, а также тонкодисперсную пыль – например, от штукатурки, бетона, муки или золы.
- Запрещается использовать пылесос, если не установлен контейнер для сбора пыли и мусора.
- Не погружайте пылесос, сетевой адаптер и зарядную станцию в воду или любые другие жидкости.
- **Будьте особенно внимательны, если поблизости от работающего устройства находятся дети или лица с ограниченными возможностями.**
- Данное устройство не предназначено для использования детьми.
- Во время работы и в перерывах между рабочими циклами размещайте устройство в местах, недоступных для детей.
- Прибор не предназначен для использования лицами (включая детей) с пониженными физическими, сенсорными или умственными способностями или при отсутствии у них жизненного опыта или знаний, если они не находятся под присмотром или не про-

# РУССКИЙ

инструктированы об использовании прибора лицом, ответственным за их безопасность.

- Дети должны находиться под присмотром для недопущения игр с прибором.
- Из соображений безопасности детей не оставляйте полиэтиленовые пакеты, используемые в качестве упаковки, без присмотра.

**Внимание!** Не разрешайте детям играть с полиэтиленовыми пакетами или упаковочной плёнкой. **Опасность удушья!**

- Запрещается использовать соединительный шнур сетевого адаптера для переноски пылесоса, соединительный шнур не должен касаться острых кромок мебели и горячих поверхностей.
- Регулярно проверяйте состояние сетевого адаптера и соединительного шнура на отсутствие повреждений.
- **Запрещается использовать устройство при наличии повреждений сетевого адаптера или соединительного шнура, если устройство работает с перебоями, а также после падения устройства.**
- Запрещается самостоятельно ремонтировать прибор. Не разбирайте прибор самостоятельно, при возникновении любых неисправностей, а также после падения устройства выключите прибор и обратитесь в любой авторизованный (уполномоченный) сервисный центр по контактным адресам, указанным в гарантийном талоне и на сайте [www.vitek.ru](http://www.vitek.ru).
- Во избежание повреждений перевозите устройство только в заводской упаковке.
- Прежде чем утилизировать пылесос, извлеките аккумуляторную батарею и сдайте её в соответствующий пункт приёма. Запрещается сжигать пылесос, даже если он очень сильно повреждён, не вынув из него аккумуляторную батарею, во избежание взрыва аккумуляторной батареи.
- Перевозите устройство только в заводской упаковке.
- Храните устройство в сухом прохладном месте, недоступном для детей и людей с ограниченными возможностями.

*ДАННЫЙ ПРИБОР ПРЕДНАЗНАЧЕН ДЛЯ ИСПОЛЬЗОВАНИЯ ТОЛЬКО В БЫТОВЫХ УСЛОВИЯХ. ЗАПРЕЩАЕТСЯ КОММЕРЧЕСКОЕ ИСПОЛЬЗОВАНИЕ И ИСПОЛЬЗОВАНИЕ ПРИБОРА В ПРОИЗВОДСТВЕННЫХ ЗОНАХ И РАБОЧИХ ПОМЕЩЕНИЯХ.*

## ПЕРЕД ПЕРВЫМ ИСПОЛЬЗОВАНИЕМ

**После транспортировки или хранения устройства в зимних (холодных) условиях необходимо выдержать его при комнатной температуре не менее 3 часов.**

- Извлеките пылесос из упаковки и удалите упаковочные материалы и рекламные наклейки.
- Сохраните заводскую упаковку.
- Проверьте целостность устройства, при наличии повреждений не пользуйтесь устройством.
- Изучите инструкцию по мерам безопасности и правилам использования пылесоса.
- Убедитесь в том, что рабочее напряжение сетевого адаптера соответствует напряжению в электрической сети.

## ПОДГОТОВКА ПЫЛЕСОСА

### Зарядка аккумуляторной батареи

Перед использованием пылесоса, рекомендуется провести зарядку аккумуляторной батареи.

- Вставьте штекер соединительного шнура сетевого адаптера (17) в гнездо (1) на корпусе пылесоса (рис. 1).
- Вставьте сетевой адаптер (17) в электрическую розетку, при этом индикатор кнопки (5) «» будет мигать красным цветом.
- По окончании зарядки, индикатор кнопки (5) будет светиться зелёным цветом. Выньте сетевой адаптер (17) из электрической розетки, выньте штекер соединительного шнура сетевого адаптера (17) из гнезда (1), индикатор кнопки (5) погаснет.
- Первую зарядку аккумуляторной батареи рекомендуется проводить не менее 8 часов.

## ПЕРЕД ИСПОЛЬЗОВАНИЕМ ПЫЛЕСОСА

- Уберите с пола всевозможные шнуры питания, сетевые удлинители и другие подобные предметы, которые могут помешать передвижению пылесоса.
- Пылесос предназначен для работы на гладком полу или на ковровом покрытии с низким ворсом (до 8-10 мм). Запрещается использовать пылесос для чистки ковровых покрытий с длинным ворсом.
- Убедитесь, что по пути движения пылесоса отсутствуют свисающие до пола скатерти, шторы или другие предметы интерьера.
- Свободное пространство под предметами мебели должно быть не менее 6 сантиметров, в противном случае пылесос просто застрянет под мебелью.



- Если расстояние от пола до мебели мене 8,5 сантиметров, необходимо приподнять мебель или обеспечить преграду от попадания пылесоса в такие места.
- При уборке на лестничных площадках необходимо обеспечить дополнительную преграду для пылесоса.
- Расставьте предметы мебели для свободного передвижения пылесоса, уберите с пола посторонние предметы.
- Не используйте пылесос в помещениях с неустойчивой мебелью, особенно если на ней установлены хрупкие предметы интерьера или горящие свечи.
- Не кладите и не устанавливайте на корпус пылесоса посторонние предметы, а так же следите за тем, чтобы на корпусе пылесоса не размещались домашние животные.
- Перед использованием пылесоса, убедитесь в отсутствие узких мест по пути передвижения пылесоса.

## РЕЖИМ УБОРКИ

Пылесос эффективно работает благодаря интеллектуальной системе управления. При уборке пылесос автоматически избегает ступенек с помощью инфракрасных датчиков, предотвращая падение. Для максимальной эффективности уборки пылесос работает в следующих трех режимах очистки и чередует их автоматически:

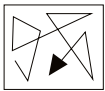

Автоматический режим



«Вдоль стен»



Точечная уборка

## ИСПОЛЬЗОВАНИЕ ПЫЛЕСОСА

- Боковые щётки (8) не являются взаимозаменяемыми, перед использованием пылесоса убедитесь в правильности установки щёток (8) (рис. 2).
- Включите пылесос, установив выключатель питания (2) в положение «I», при этом индикатор кнопки (5) будет светиться зелёным цветом (рис. 3).
- Для начала автоматической уборки нажмите кнопку (5) (рис. 4).
- Пылесос включиться и начнёт уборку в помещении, при этом индикатор кнопки (5) будет мигать зелёным цветом.

- Время работы пылесоса при полностью заряженной аккумуляторной батарее составляет от 90 до 120 минут.
- После разряда аккумуляторной батареи пылесос остановится и индикатор кнопки (5) будет светиться красным цветом.
- Выключите пылесос, установив выключатель питания в положение «O» и зарядите аккумуляторную батарею, как описано выше.

## ВЛАЖНАЯ УБОРКА

Для влажной уборки пола смочите тряпочку (18) водой, отожмите и закрепите на нижней части корпуса пылесоса. После этого запустите уборку. Пылесос будет совершать одновременно сухую и влажную уборку. При полном загрязнении тряпочки снимите её, прополощите в воде и снова закрепите на пылесосе для продолжения уборки.

## ЧИСТКА И УХОД

- Рекомендуется проводить чистку контейнера-пылесборника (13) и фильтра (14) после каждого использования пылесоса.
- Перед чистой пылесоса, выключите его, установив выключатель питания (2) в положение «O».
- Откройте крышку (3), возьмите с боков контейнер-пылесборник (13) и выньте его.
- Приподнимите фиксатор (15) и откройте крышку (16).
- Удалите из контейнера-пылесборника (13) пыль и мусор (рис. 5).
- Промойте контейнер (13), сетчатый фильтр (14) и крышку (16) под струёй тёплой воды (рис. 6).
- Просушите фильтр (14), соберите контейнер и установите в корпус пылесоса, закройте верхнюю крышку (3) (рис. 7).
- Перед установкой контейнера-пылесборника убедитесь, что все детали (13, 14, 16) сухие.

**Примечания:** - не используйте для промывки деталей (13, 14, 16) посудомоечную машину.

- Используя отвёртку (не входит в комплект поставки) отверните крепёжные винты и снимите боковые щётки (8). Обрежьте ножницами намотавшиеся вокруг щётки и приводных валов волосы и нити, протрите их слегка влажной тканью, очистите от пыли места установки щёток (8) (рис. 8).
- Боковые щётки (8) не являются взаимозаменяемыми, перед установкой щёток (8) убедитесь в правильности их установки (рис. 2).

# РУССКИЙ

- Используя плоскую отвертку, извлеките переднее колесо (10) из посадочного места и выньте металлическую ось. Очистите ось и переднее колесо (10) от пыли и мусора и протрите его, при наличии намотавшихся волос и нитей, удалите их. Вставьте ось в колесо и установите его обратно в посадочное место, убедитесь, что свободному вращению колеса (10) ничего не мешает (рис. 9).
- Очистите и протрите датчики защиты от падения (7), расположенные на нижней части корпуса пылесоса (рис. 10).
- Очистите и протрите ведущие колёса (6), при наличии намотавшихся волос и нитей, удалите их, убедитесь, что вращению колес (6) ничего не мешает (рис. 11).
- Протрите передний бампер (4) (рис. 12). При необходимости очистите зазор между передним бампером и корпусом пылесоса для обеспечения бамперу свободного хода.
- Очистите отверстия выходящего воздуха (12) (рис. 13).
- Протрите всасывающее сопло (11) слегка влажной тканью (рис. 14).
- Протрите корпус пылесоса слегка влажной тканью, после чего вытрите насухо.
- Запрещается погружать корпус пылесоса, сетевой адаптер (17), соединительный шнур сетевого адаптера в воду или любые другие жидкости. Не допускайте попадания жидкости внутрь корпуса пылесоса.
- Запрещается для чистки корпуса пылесоса, контейнера-пылесборника и сетевого адаптера (17), использовать растворители и абразивные чистящие средства.

## Извлечение аккумуляторной батареи (9)

- Прежде чем утилизировать пылесос, извлеките аккумуляторную батарею и сдайте её в соответствующий пункт приёма. Запрещается сжигать пылесос, даже если он очень сильно повреждён, не вынув из него аккумуляторную батарею, во избежание взрыва аккумуляторной батареи.
- Рекомендуется отсоединять аккумуляторную батарею (9) при длительном хранении пылесоса.
- Открутите крепёжный шуруп крышки аккумуляторной батареи и снимите крышку.
- Извлеките аккумуляторную батарею (9) и выньте разъём из гнезда на плате.

## ХРАНЕНИЕ И ТРАНСПОРТИРОВКА

- Прежде чем убрать пылесос на длительное хранение, проведите чистку корпуса пылесоса, контейнера-пылесборника и сетчатого фильтра (14).
- Используйте для хранения пылесоса заводскую упаковку.
- Храните пылесос в сухом прохладном месте, недоступном для детей и людей с ограниченными возможностями.
- Изделия в упакованном виде могут транспортироваться любым видом транспорта, на любые расстояния, в соответствии с правилами перевозки, действующими на данном виде транспорта.
- Изделия после транспортирования не должны иметь повреждений и должны сохранять работоспособность.

## Возможные неисправности и их устранение

Неисправность	Возможные причины	Устранение
Пылесос не работает	Он не включен	Включите пылесос выключателем питания.
Нет зарядки аккумуляторной батареи.	Плохо вставлен разъём соединительного шнура в гнездо зарядки.	Выньте штекер и вставьте его в гнездо зарядки.
	Сетевой адаптер не вставлен в электрическую розетку.	Вставьте сетевой адаптер в электрическую розетку. Проверьте работоспособность сетевой розетки, вставив в неё заведомо рабочее устройство.
Пылесос вращается на одном месте.	Возможно, на ведущие колёса пылесоса намотались посторонние предметы (провода, нитки, свисающие шторы и т.д.).	Удалите посторонние предметы с ведущих колёс, уберите посторонние предметы с пола.
Пылесос раньше времени заканчивает уборку	Время работы пылесоса зависит от площади уборки, поверхности пола и конфигурации.	

Неисправность	Возможные причины	Устранение
Пылесос не определяет препятствия, постоянно двигается назад	Загрязнены датчики защиты от падения.	Переверните пылесос и протрите датчики защиты от падения.
	Проблемы с передним бампером	Обеспечьте бамперу свободный ход для нормальной работы
	Неисправны датчики на переднем бампере.	Обратитесь в сервисный центр.

## КОМПЛЕКТ ПОСТАВКИ

Пылесос-робот – 1 шт.  
Сетевой адаптер – 1 шт.  
Боковые щётки – 4 шт.  
Тканевая насадка для влажной уборки – 1 шт.  
Инструкция – 1 шт.  
Гарантийный талон – 1 шт.

## ТЕХНИЧЕСКИЕ ХАРАКТЕРИСТИКИ

### Пылесос

Электропитание: 14,8 В Аккумуляторная батарея Li-Ion 14,8 В 2000 мАч 29,6 Втч  
Время заряда аккумулятора: 4-5 часов  
Входное напряжение: 19 В ~ 0,6 А  
Время работы: до 2 часов  
Номинальная потребляемая мощность: 16 Вт  
Объем пылесборника: 0,35 л  
Уровень шума: 65-68 дБ

### Сетевой адаптер

Электропитание: 100-240 В ~ 50/60 Гц 0,5 А  
Выходное напряжение: 19 В ~ 0,6 А

## УТИЛИЗАЦИЯ



В целях защиты окружающей среды, после окончания срока службы прибора и элементов питания (если входят в комплект), не выбрасывайте их вместе с обычными бытовыми отходами, передайте прибор и элементы питания в специализированные пункты для дальнейшей утилизации.

Отходы, образующиеся при утилизации изделий, подлежат обязательному сбору с последующей утилизацией в установленном порядке.

Для получения дополнительной информации об утилизации данного продукта обратитесь в местный муниципалитет, службу утилизации

бытовых отходов или в магазин, где Вы приобрели данный продукт.

*Производитель сохраняет за собой право изменять дизайн, конструкцию и технические характеристики, не влияющие на общие принципы работы устройства, без предварительного уведомления, из-за чего между инструкцией и изделием могут наблюдаться незначительные различия. Если пользователь обнаружил такие несоответствия, просим сообщить об этом по электронной почте [info@vitek.ru](mailto:info@vitek.ru) для получения обновленной версии инструкции.*

### Срок службы устройства – 3 года



*Данное изделие соответствует всем требуемым европейским и российским стандартам безопасности и гигиены.*

**ИЗГОТОВИТЕЛЬ:** СТАР ПЛЮС ЛИМИТЕД (STAR PLUS LIMITED)

### МЕСТОНАХОЖДЕНИЕ И ПОЧТОВЫЙ АДРЕС

**ДЛЯ СВЯЗИ:** ЮНИТ БИ ЭНД СИ, 15Й ЭТАЖ, КЭЙСИ АБЕРДИН ХАУС, №38, ХЕНГ ИП РОУД, ВОНГ ЧУК ХАНГ, ГОНКОНГ, КНР

### ИМПОРТЕР И УПОЛНОМОЧЕННОЕ ИЗГОТОВИТЕЛЕМ ЛИЦО:

### МЕСТОНАХОЖДЕНИЕ И ПОЧТОВЫЙ АДРЕС

**ДЛЯ СВЯЗИ:** РФ, 117452, Г. МОСКВА, ЧЕРНОМОРСКИЙ БУЛЬВАР, ДОМ 17, КОРП. 1, ЭТАЖ 4, ОФИС 401, КАБ. 1.

Тел.: +7 (499) 685-48-18, e-mail: [info@vitek.ru](mailto:info@vitek.ru)

Ответственность за несоответствие продукции требованиям технических регламентов Таможенного союза возложена на уполномоченное изготовителем лицо.

**[www.vitek.ru](http://www.vitek.ru)**

**ТЕЛЕФОН ДЛЯ СПРАВОК:** 8-800-100-18-30

СДЕЛАНО В КНР

## **GB**

A production date of the item is indicated in the serial number on the technical data plate. A serial number is an eleven-unit number, with the first four figures indicating the production date. For example, serial number 0606xxxxxx means that the item was manufactured in June (the sixth month) 2006.

## **RUS**

Дата производства изделия указана в серийном номере на табличке с техническими данными. Серийный номер представляет собой одиннадцатизначное число, первые четыре цифры которого обозначают дату производства. Например, серийный номер 0606xxxxxx означает, что изделие было произведено в июне (шестой месяц) 2006 года.



ЗАПРЕЩЕНО УТИЛИЗИРОВАТЬ  
С БЫТОВЫМ МУСОРОМ.  
ОБРАТИТЕСЬ НА СООТВЕТСТВУЮЩИЙ  
ПУНКТ ПЕРЕРАБОТКИ ЭЛЕКТРИЧЕСКОГО  
И ЭЛЕКТРОННОГО ОБОРУДОВАНИЯ.